

### Características

- **Estilo contemporáneo, caja y componentes resistentes al clima**—ideal para una variedad de aplicaciones
- **Sistema de 8", de 2-vías**—en una caja de poco peso con una rejilla recubierta de acero de material resistente
- **Sistema de montura inteligente IntelliDock™**—consiste de una placa de montura y una estación desmontable que incorpora puntos de terminación para cableado. Los beneficios incluyen facilidad de instalación y bajas posibilidades de robo
- **Guía de onda rotatoria de Advanced Directivity™**—(90° x 60°) permite al altavoz reproducir un sonido fijo y preciso, sin importar la orientación de la caja
- **Versiónes de alta potencia y estándar**—capacidades de manejo de potencia adaptables a una multitud de ambientes, con protección dinámica de potencia incorporada durante condiciones de sobrecarga



El AcousticDesign AD-S82 de QSC es un altavoz de montura de superficie de rango completo con un estilo impecable y contemporáneo que encaja perfectamente en múltiples ambientes y aplicaciones incluyendo hoteles, restaurantes, centros de convenciones y ambientes multimedia. El altavoz incorpora el revolucionario sistema de montura inteligente IntelliDock™ de QSC (patente pendiente) combinado con la Guía de Onda Rotatoria de Avanzada Directividad™. Disponible en blanco o negro, estas cajas resistentes al clima y de gran sonido pueden ser pintadas para combinar cualquier decoración específica.

Con versiones estándar y de alta salida, el AD-S82 es un sistema de 2-vías en una caja hecha por moldeo de inyección, poliestireno de alto impacto. Esta caja incorpora un transductor LF de 8" resistente al clima, con una vestidura de paño doble de material resistente. Las versiones de alta salida emplean un driver HF de compresión de 1" mientras que las versiones estándar proveen un tweeter de titanio puro de 1". Ambas versiones están disponibles con y sin transformador. El driver HF está acoplado con la guía de onda rotatoria única de Avanzada Directividad de QSC — permitiendo a los altavoces reproducir un sonido enfocado y preciso, sin importar su orientación.

El nuevo sistema de montura inteligente IntelliDock de QSC eleva la barra para facilidad de instalación y seguridad del altavoz. La estación IntelliDock combina todos los componentes necesarios para montar, cablear y posicionar el altavoz en un solo compartimento— independiente de la caja. El compartimento del altavoz se coloca en la estación en un paso, haciendo las conexiones eléctricas y manteniendo el altavoz en su sitio simultáneamente. Este diseño excepcional lleva consigo los beneficios añadidos de seguridad— reduciendo la posibilidad de robo. Cuando llega la noche de estreno, coloque los compartimentos en las estaciones y alimente la fuente de sonido. Un total de tres configuraciones de montura están disponibles— incluyendo una pieza para montaje de fijación estándar.

### Especificaciones

	AD-S82 (producción uniforme)	AD-S82H (producción alta)
Configuración	Caja compacta de dos vías	Caja compacta de dos vías
Transductores		
Transductor de frecuencias graves	Cono de fibra de vidrio de 8", bobina móvil de 1 1/4"	8" de alta potencia de papel tratado, 2" bobinas móviles de neodimio
Transductor de frecuencias agudas	Tweeter de 1" de titanio con magneto de neodimio	1" driver de compresión de alta salida de neodimio
Rango de frecuencias <sup>1</sup>		
Respuesta de frecuencias (-6 dB)	85 Hz - 18 kHz	80 Hz - 21 kHz
Rango de frecuencias usable (-10 dB)	65 Hz - 19 kHz	60 Hz - 22 kHz
Salida Máxima <sup>2</sup>		
Pico de salida calculado	117 dB SPL	120 dB SPL
Salida continua calculada	111 dB SPL	114 dB SPL
Impedancia nominal	8Ω (5.4Ω mínimo, 15 kHz, 50Ω máximo)	8Ω (7Ω mínimo, 210 kHz, 135Ω máximo)
Potencia admisible		
Manejo de potencia RMS <sup>3</sup>	110 W (8 horas IEC) 90 W (100 horas IEC)	240 W (8 horas IEC) 200 W (100 horas IEC)
Potencia del amp máx. recomendado	180 W RMS	400 W RMS
Limitación de Potencia	Circuito dinámico de protección de potencia de rango completo activado por condiciones de sobrecarga de señal	
Sensibilidad	90.5 dB, 1 m, campo abierto	
Cobertura Nominal (HV)	90° x 60° (-6 dB) rotatable a 60° x 90°	
Carga de Graves	Ventanilla de radiación, afinado a 65 Hz	
Transformadores		
Tipo	Núcleo laminado personalizado de baja distorsión, diseño de amplio ancho de banda	
Devanados	70V 60 30 15 7,5 vatios   100V 60 30 15 vatios	
Caja		
Material	Moldeo por inyección, resistente al clima, poliestireno de alto impacto	
Acabado	Blanco o negro (se puede pintar)	
Resistente al clima	Sí	
Rejilla	Recubierta de aluminio de material resistente	
Conectores	Par de conectores tipo banana de 5-vías ocultos, junto con el sistema de montura/conexión IntelliDock	
Piezas para montaje	Opciones de diseño Acústico IntelliDock o montura de fijación	
Peso - Neto / Envío	16,2 lbs (7,4 kg) / 19,6 lbs (8,9 kg)	16,9 lbs (7,7 kg) / 20,3 lbs (9,2 kg)

1) Todos los rangos de frecuencias especificados se refieren a respuestas medidas en campo abierto (espacio completo, 4m).

2) SPL calculado a 1m, espacio completo (4m), operación del altavoz en potencia RMS con ruido rosa dentro del rango de frecuencias especificado.

3) Máxima potencia de entrada puesta a prueba de acuerdo a las recomendaciones IEC 268-5, Limite de banda 50 Hz - 20 kHz, 6 dB señal de factor cresta.

# AD-S82

## Dimensiones | Respuesta de Frecuencias e Impedancia

### AD-S82

Respuesta de Frecuencias e Impedancia\*

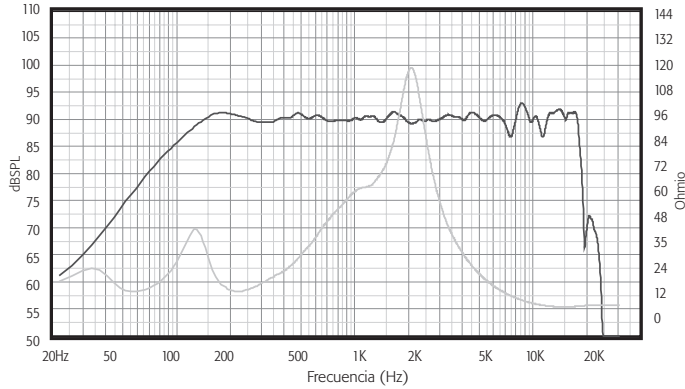

Horizontal Fuera del eje e Impedancia\*\* (0°, 20°, 40°, 60°)

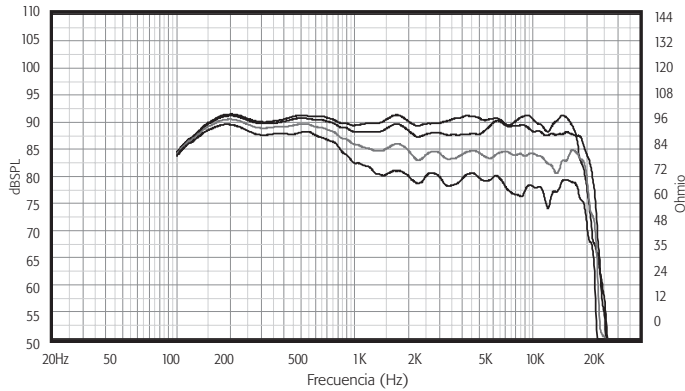

### AD-S82H

Respuesta de Frecuencias e Impedancia\*

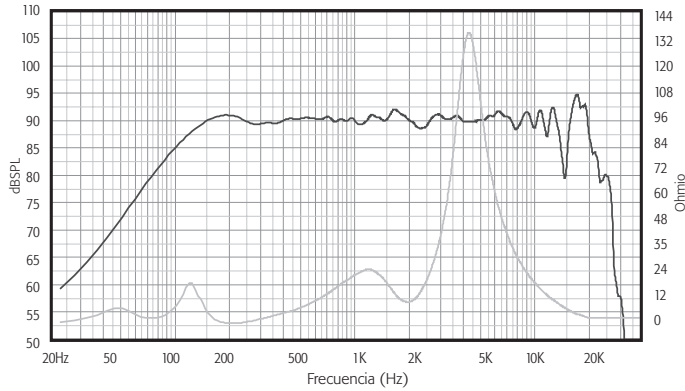

Horizontal Fuera del eje e Impedancia\*\* (0°, 20°, 40°, 60°)

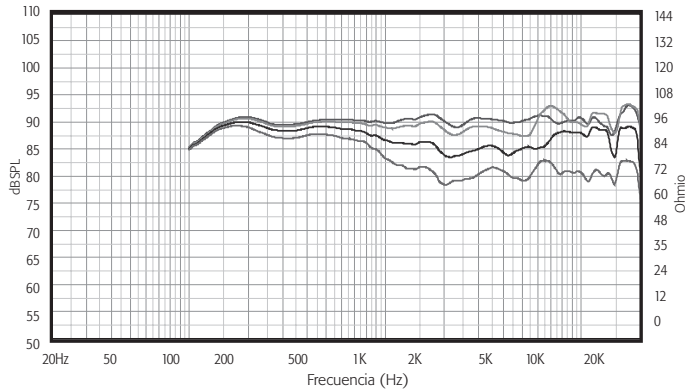

\*Gráfica muestra SPL @ 1 vatio, 1m en campo abierto

\*\*Suavización de 1/3 de octava aplicado a curvas fuera de eje para claridad

Especificaciones sujetas a cambio sin previo aviso.

Superior

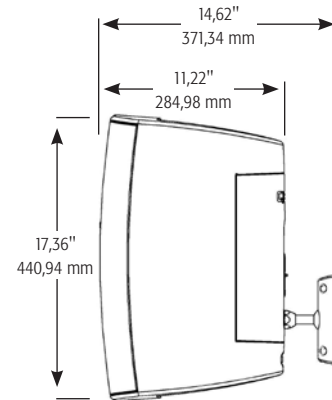
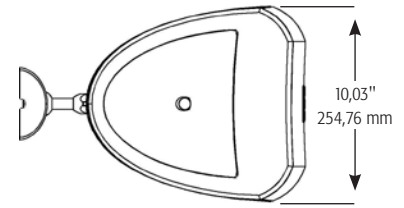

Lateral

### Sistema de Montaje de Fijación

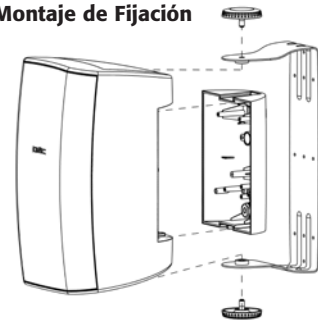

AD-YM8 Montura de Fijación

Peso - Neto / Envío 3,7 lb (1,7 kg) / 7 lb (3 kg)

AD-YM8T Montura de Fijación con transformador

Peso - Neto / Envío 6,7 lb (3 kg) / 10 lb (4,5 kg)

### Sistema de Montaje IntelliDock

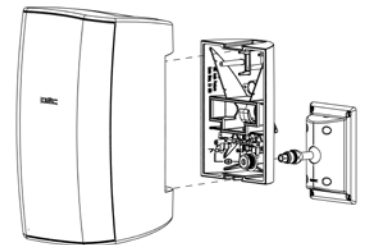

AD-ID8 IntelliDock

Peso - Neto / Envío 3,3 lb (1,5 kg) / 5,6 lb (2,5 kg)

AD-ID8T IntelliDock con transformador

Peso - Neto / Envío 6,3 lb (2,9 kg) / 8,6 lb (4 kg)

QSC, el logotipo de QSC y PowerLight son marcas registradas de QSC Audio Products Inc. en la oficina de Patentes y de Marca Registrada de los Estados Unidos y otros países. Acoustic Design, Advanced Directivity y IntelliDock son marca registrada de QSC Audio Products, Inc. El resto de las otras marcas registradas son propiedad de sus respectivos dueños.

**QSC**  
qscaudio.com

1675 MacArthur Boulevard • Costa Mesa, CA 92626 • Tel: 800/854-4079 ó 714/957-7100 • Fax: 714/754-6174

AD-S82 Spanish Spec Sheet - 10/11/07

Download from Www.Somanuals.com. All Manuals Search And Download.

## Free Manuals Download Website

<http://myh66.com>

<http://usermanuals.us>

<http://www.somanuals.com>

<http://www.4manuals.cc>

<http://www.manual-lib.com>

<http://www.404manual.com>

<http://www.luxmanual.com>

<http://aubethermostatmanual.com>

Golf course search by state

<http://golfingnear.com>

Email search by domain

<http://emailbydomain.com>

Auto manuals search

<http://auto.somanuals.com>

TV manuals search

<http://tv.somanuals.com>