

Quinny®

01474

User Guide

Guía del Usuario

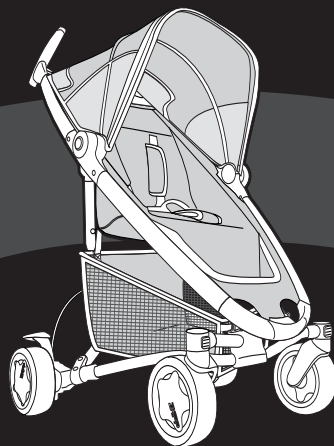

ZAPP™

Spanish Guide Included
Guía en español incluida

www.quinny.com

Warnings	1
Parts List	2
Assembly	3-4
To Use	5-8
Care and Maintenance	9
Replaceable Parts	9
Warranty	9

WARNING

FOR THE SAFETY OF YOUR CHILD, PLEASE READ THE FOLLOWING WARNINGS AND ASSEMBLY INSTRUCTIONS AND KEEP FOR FUTURE REFERENCE.

- Adult assembly required. **CAUTION:** Keep small parts away from children during assembly.
- **NEVER LEAVE CHILD UNATTENDED. ALWAYS** keep child in view when in stroller.
- **AVOID SERIOUS INJURY** from falling or sliding out. **ALWAYS** use seat belt. Check frequently to make sure it is secure.
- **ALWAYS** keep fingers away from moving parts, when folding, unfolding or adjusting stroller to prevent finger entrapment.
- **ALWAYS** make sure stroller is **FULLY OPEN AND LOCKED** before using.
- **ALWAYS** use the brakes when stroller is stopped.
- **ALWAYS** remove protective material and poly bags and dispose before assembly.
- **NEVER** use stroller on stairs or escalators.
- **NEVER** allow children to play with or hang onto the stroller.
- **NEVER** allow children to climb into the stroller unassisted. Stroller may tip over and injure child.
- **NEVER** place or hang parcels, bags or accessories on the handle or canopy. The stroller may tip over or the canopy may collapse.
- This product will become unstable if a parcel bag or rack is used when there is no provision for one.
- This product may become unstable if a parcel bag, other than the one recommended by the manufacturer is used.
- This product will become unstable if the manufacturer's recommended load is exceeded.
- **DO NOT** carry additional children, goods or accessories in or on this product except as recommended in the manufacturer's instructions.
- **NEVER** place more than 5-LBS. (2.27-kg) in the storage basket. If weight is exceeded, hazardous unstable conditions may exist.
- **STROLLER** is only for use with children up to 40-LBS. (18.2-kg), and **WHEN SEATED**, the midpoint of the child's head is at or below the top of the stroller seat.
- **ONLY** use this stroller with **ONE** child at a time.
- **STROLLER** is for use with children who can sit up unassisted, and is **NOT** recommended for newborns.

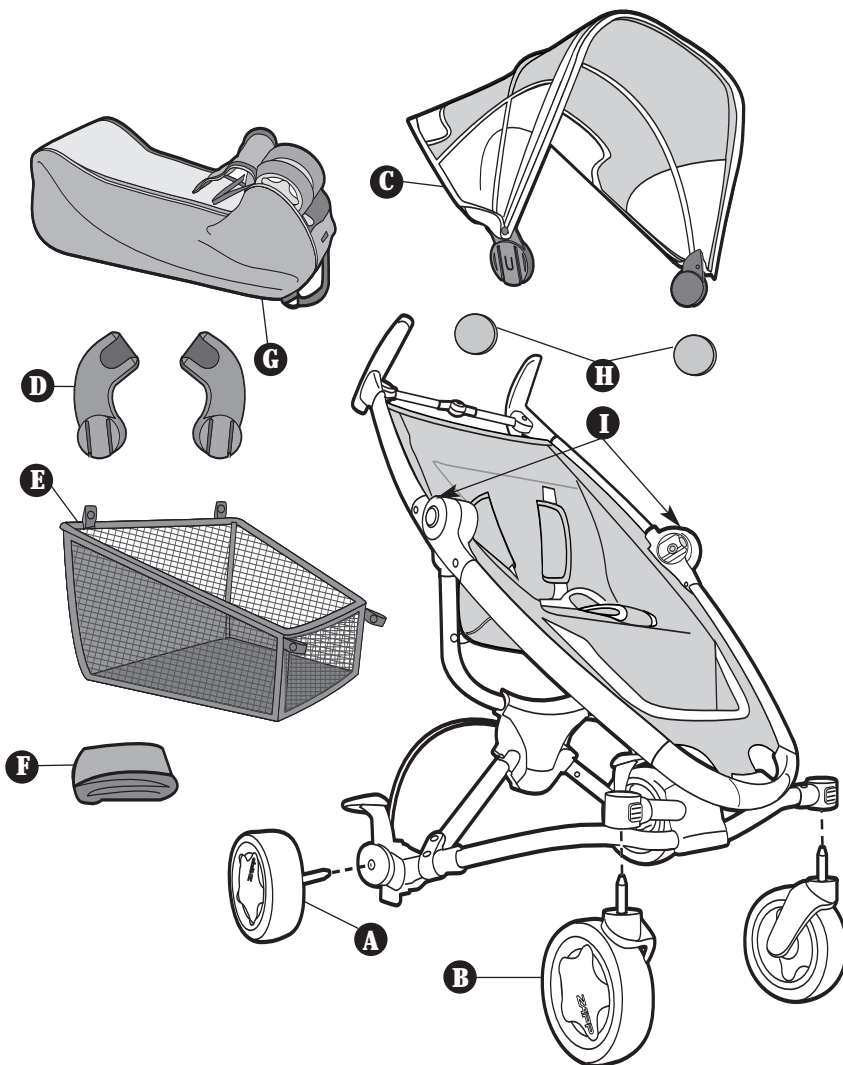

- A** Rear wheels (2)
- B** Front wheels (2)
- C** Canopy
- D** Car seat adapters (2)
- E** Shopping basket
- F** Rain cover
- G** Storage bag
- H** Hinge covers (2)
- I** Hinge points

- Mico™ car seat sold separately.
- Lay out and identify all parts.
- Do not return this product to the place of purchase. If any parts are missing, call Consumer Relations at (800) 951-4113. Or visit our website at www.quinny.com.
- Include the model number and manufacture date (found on the back of the stroller) and a brief description of the part.
- Keep these instructions for future use.

NOTE: If wheels begin to squeak, spray lubricant to the axles.

1 Install Rear Wheels

Insert the rear wheel axle into the frame until you hear a "click" (Figure 1). Repeat for other rear wheel. Pull to confirm it is assembled securely.

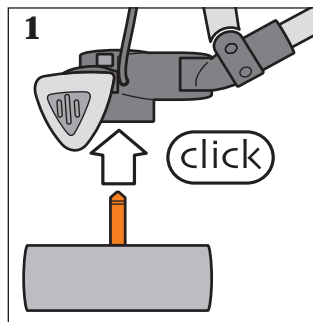

2 Install Front Wheels

Position front wheel with logo facing outward. Insert front wheel into the tube of the frame until you hear "click" (Figure 2). Repeat for other front wheel. Pull to confirm it is assembled securely.

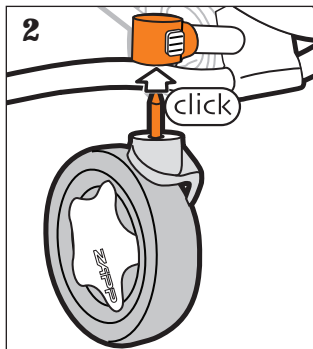

3 Unfold Stroller

Gently lift the stroller by the hinge points. The frame will start to unfold itself (Figure 3).

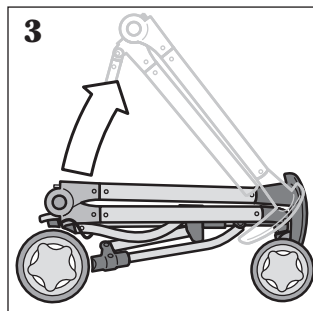

Pull the coupling (labeled 3) outward until you hear a "click" (Figure 3a).

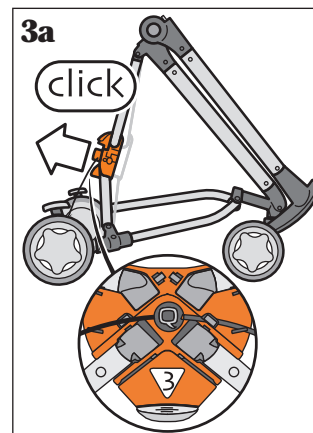

Press release button 1 (Figure 3b). The button will stay pressed by itself.

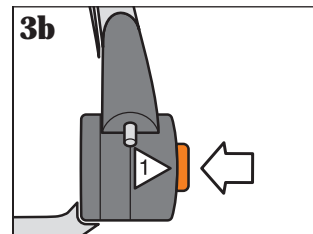

Press release button 2, while at the same time raising the upper section of the stroller (Figure 3c). Release button 2 and lift up further until you hear a "click."

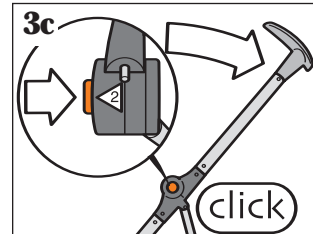

Extend the handle crossbar into the horizontal position until you hear a "click" (Figure 3d).

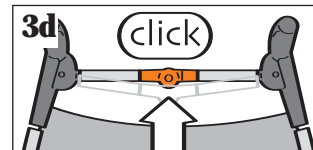

4 Parking Brake

Always use the parking brake, even when standing still for only a few moments! Push down on the red pedal (P) behind the rear wheel to set the parking brake (**Figure 4**). Push the opposite pedal to release the parking brake.

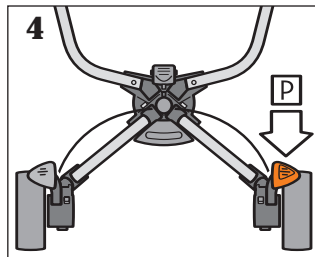

5 Attach Shopping Basket

Locate two loops in the area under the footrest. Put strap end through loop and secure snap (**Figure 5a**).

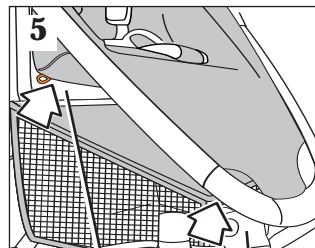

Locate one ring above each rear wheel. Put strap end through each ring and secure snap (**Figure 5b**).

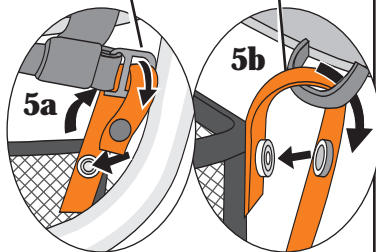

6 Canopy

Slide off the hinge covers from the hinge points and store them for future use (**Figure 6**).

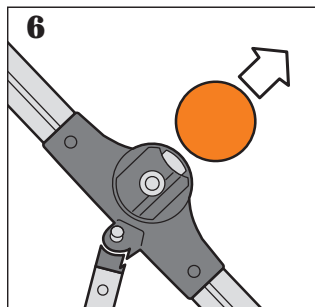

Slide both ends of the canopy into the hinge points until they are securely in place (**Figure 6a**).

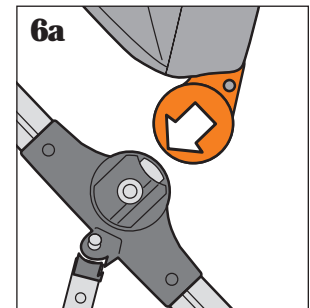

Fasten the canopy to the top of the stroller using the snaps and adhesive patches (**Figure 6b**). Check to make sure the canopy is fastened securely.

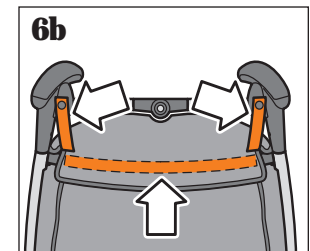

The canopy can be adjusted to two different positions: folded out or folded back (**Figure 6c**).

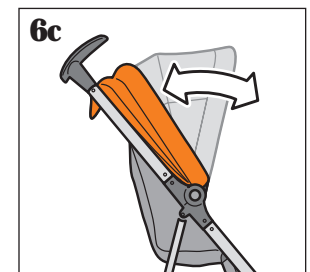

To remove the canopy: Unfasten the snaps and adhesive patches and pull the canopy out of the hinge points. Slide the hinge covers onto the hinge points (**Figure 6d**).

CAUTION

When removing canopy, always slide hinge covers back on the hinge points.

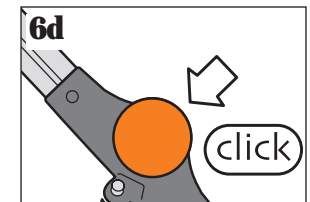

7 Swivel Wheel

TIP: Lock the swivel wheel when using the stroller in a straight direction for a long period.

To lock, push the swivel wheel lock downward and turn the front wheel into the backward position until you hear a “click” **(Figure 7)**.

To unlock, push the swivel wheel lock upward.

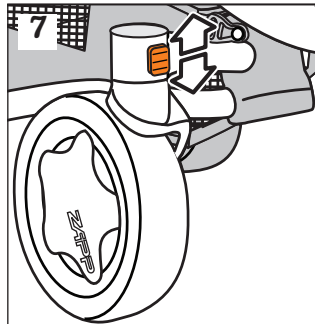

! WARNING – SUFFOCATION HAZARD

- Be sure rain shield doesn't cover the child's face.

9 Rain Cover

Place the rain cover over the canopy and secure adhesive straps around the handles. Hook it under the footrest **(Figure 9)**.



8 Removing Seat

It is necessary to remove the seat from the frame when preparing to use the car seat adapters. Unzip seat zipper at the back of the seat **(Figure 8)**.

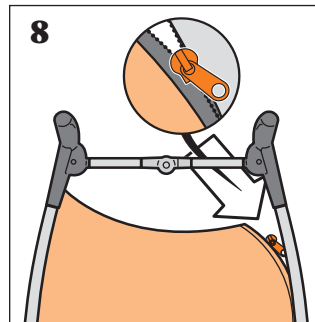

⚠ WARNING

To avoid serious injury:

- Use **ONLY** Mico™ infant car seat (not included) with this stroller (model 01474).
- Please refer to the manufacturer's instructions for the use of your infant car seat.
- **ALWAYS** install car seat facing to the rear of the stroller.
- **ALWAYS** use the restraint system in the car seat.

10 Install Infant Car Seat

Remove the seat. Push the parking brake pedal down.

Insert left and right car seat adapters into hinge points until you hear a "click" (**Figure 10**).

Car seat must be in rear-facing position.

Lower car seat into car seat adapters until both sides "click" (**Figure 10a**).

To remove car seat, press both buttons on car seat (**Figure 10b**). Lift car seat up.

To remove car seat adapters, press gray button and slide adapter off hinge points (**Figure 10c**).

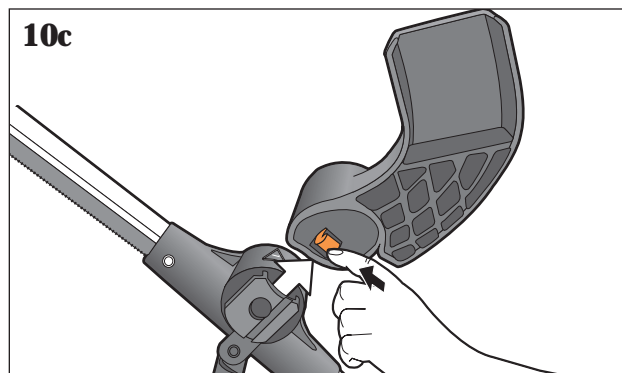
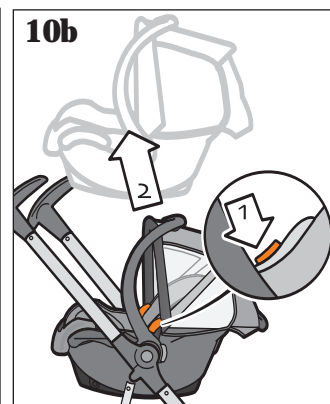
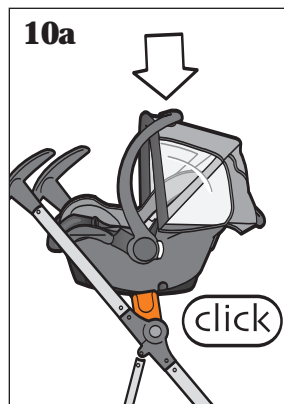
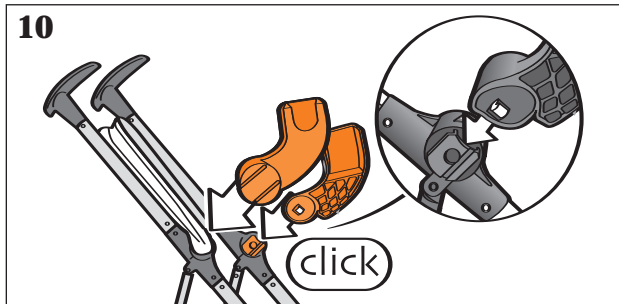

⚠️ WARNING

- NEVER LEAVE CHILD UNATTENDED.
- AVOID SERIOUS INJURY from falling or sliding out. Always use seat belt. Check frequently to make sure it is secure. Belts must be threaded exactly as shown.
- Failure to follow these instructions could result in the serious injury or death of your child.

11 To Use Restraint System

System Place your child in the stroller, with the crotch strap between the child's legs. Fit clips together. Slide clips into buckle until you hear a "click" (Figure 11). Tighten straps snugly around your child (Figure 11a).

To tighten strap, slide buckles down (Figure 11b).

To loosen strap, slide buckles up (Figure 11b).

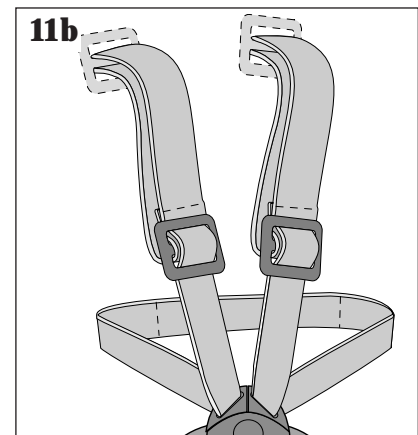
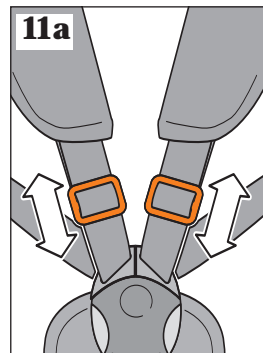
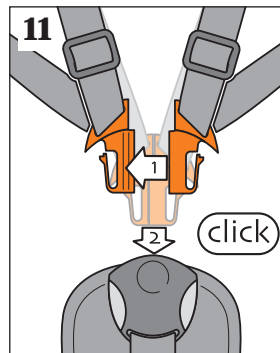

12 Adjust Restraint Height

The shoulder straps have two height positions for your growing child. Push each anchor through the seat back and into the desired slot (Figure 12). Be sure the anchor lays flat against the seat back.

⚠️ WARNING

- For proper installation of the restraint system, make sure both anchors lay flat against the back board.
- NEVER use stroller without BOTH restraint and crotch straps.

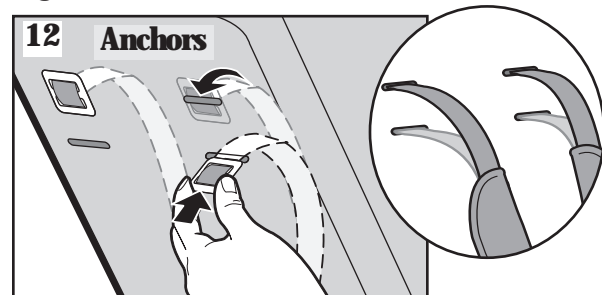

13 Fold Stroller

NOTE: It is not necessary to remove canopy before folding.

Close canopy (**Figure 13**).

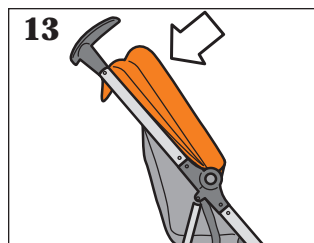

Stand behind the stroller and push release button 1 (**Figure 13a**). The button will stay pressed by itself.

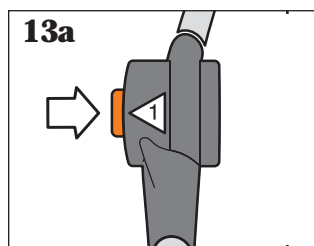

Push release button 2 while at the same time pushing the upper frame forward (**Figure 13b**).

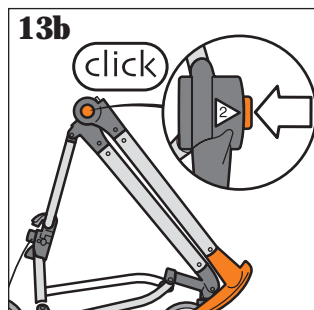

Ensure that the handle crossbar is folded inward (**Figure 13c**).

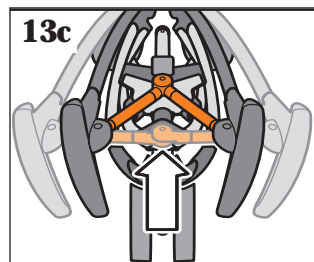

Hold onto the stroller by the hinge points and push release pedal down, and push coupling (labeled 3) forward (**Figure 13d**).

If necessary, push down further on the frame with your hands to make it more compact. Place it inside transport bag (**Figure 13e**).

NOTE: To make the stroller more compact, you may remove the wheels.

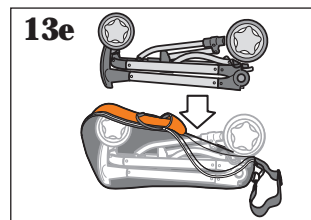
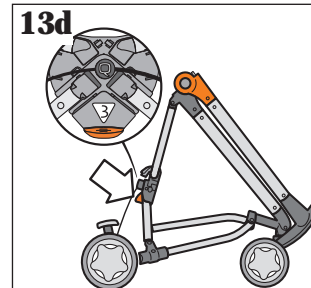

14 Removing the Wheels

Press the release button and pull the rear wheel out of the frame (**Figure 14**).

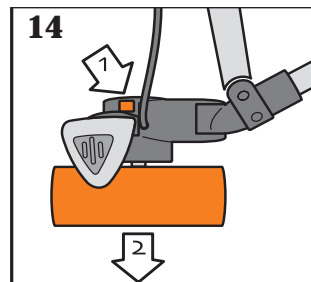

Press the release button on the bottom of each front wheel and pull wheel off of the frame (**Figure 14a**).

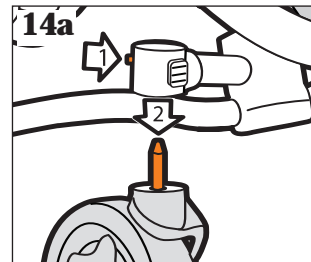

Care and Maintenance

- Spot clean pad with cold water and mild soap. Air dry.
- Periodically check for loose screws, worn parts, torn material or loose stitching. Tighten or replace parts as needed.

Replaceable Parts

- Front wheel assembly
 - Rear wheels
 - Seat
 - Rain cover
 - Car seat adapters
 - Shopping basket
-
- To order parts call (800) 951-4113.
 - Include the model number and manufacture date (found on the stroller) and a brief description of the part.

One-Year Limited Warranty

Dorel Juvenile Group, Inc. warrants to the original purchaser that this product (Zapp™ Stroller), is free from material and workmanship defects when used under normal conditions for a period of one (1) year from the date of purchase. Should the product contain defects in material or workmanship Dorel Juvenile Group, Inc., will repair or replace the product, at our option, free of charge. Purchaser will be responsible for all costs associated with packaging and shipping the product to Dorel Juvenile Group Consumer Relations Department at the address noted on the front of this document and all other freight or insurance costs associated with the return. Dorel Juvenile Group will bear the cost of shipping the repaired or replaced product to the purchaser. Product should be returned in its original package accompanied by a proof of purchase, either a sales receipt or other proof that the product is within the warranty period. This warranty is void if the owner repairs or modifies the product or the product has been damaged as a result of misuse.

This warranty excludes any liability other than that expressly stated previously, including but not limited to, any incidental or consequential damages.

SOME STATES DO NOT ALLOW THE EXCLUSION OR LIMITATION OF INCIDENTAL OR CONSEQUENTIAL DAMAGES, SO THE ABOVE LIMITATION OR EXCLUSION MAY NOT APPLY TO YOU.

THIS WARRANTY GIVES YOU SPECIFIC LEGAL RIGHTS, AND YOU MAY ALSO HAVE OTHER RIGHTS THAT MAY VARY FROM STATE TO STATE.

Advertencias	10
Lista de piezas	11
Armado	12-14
Cómo utilizar	15-18
Cuidado y mantenimiento	19
Piezas reemplazables	19
Garantía	19

ADVERTENCIA

POR LA SEGURIDAD DE SU HIJO, POR FAVOR LEA LAS SIGUIENTES ADVERTENCIAS E INSTRUCCIONES DE ENSAMBLE, Y GUÁRDELAS PARA CONSULTA FUTURA.

- El armado debe ser realizado por un adulto. **PRECAUCIÓN:** Durante el armado, mantenga las piezas pequeñas fuera del alcance de los niños.
- **NUNCA DEJE SOLO AL NIÑO. SIEMPRE** debe mantener al niño a la vista cuando esté en la carriola.
- **EVITE QUE EL NIÑO SE LESIONE** como resultado de caídas o resbalones. **USE SIEMPRE** el cinturón de seguridad. Examine periódicamente la carriola para cerciorarse de su seguridad.
- **SIEMPRE** mantenga los dedos alejados de las piezas movibles, al plegar, desplegar o ajustar la carriola, con el fin de evitar que se atrapen los dedos.
- **SIEMPRE** debe cerciorarse de que la carriola esté **TOTALMENTE ABIERTA Y ASEGURADA** antes de usarla.
- **PONGA SIEMPRE** los frenos cuando detenga la carriola.
- **ASEGÚRESE** de quitar y eliminar correctamente las cubiertas protectoras y las bolsas de plástico antes de armar la carriola.
- **NUNCA** use la carriola en escaleras ordinarias o mecánicas.
- **NUNCA** permita que los niños jueguen con la carriola o se cuelguen de la misma.
- **NUNCA** permita que los niños se suban a la carriola sin la ayuda de adultos. La carriola podría volcarse y el niño se lesionaría.
- **NUNCA** coloque ni cuelgue paquetes, bolsas o accesorios en el manubrio o en la capota. La carriola podría volcarse y la capota podría hundirse.
- Este producto se tornará inestable si se le agrega indebidamente una bolsa o accesorio para llevar paquetes.
- Este producto podría tornarse inestable si se le agrega una bolsa para paquetes que no sea la recomendada por el fabricante.
- Este producto se tornará inestable si se excede el máximo de carga que recomienda el fabricante.
- **NO TRANSPORTE** más de un niño, ni cargas o accesorios que no se recomienden en las instrucciones del fabricante.
- **NUNCA** lleve más de 2.27-kg (5 libras) en la cesta de carga. Pueden crearse problemas peligrosos de inestabilidad si se excede ese límite de carga
- **CARRIOLA** sólo debe usarse para niños con un peso máximo de 18.2-kg (40 libras), y sólo cuando el punto medio de la cabeza del niño **EN LA POSICIÓN DE SENTADO**, esté al nivel del borde superior del asiento o por debajo del mismo.
- **NUNCA** debe llevar más de **UN** niño en esta carriola.
- **NO** se recomienda poner la **CARRIOLA** en la posición más erguida para llevar a un recién nacido.

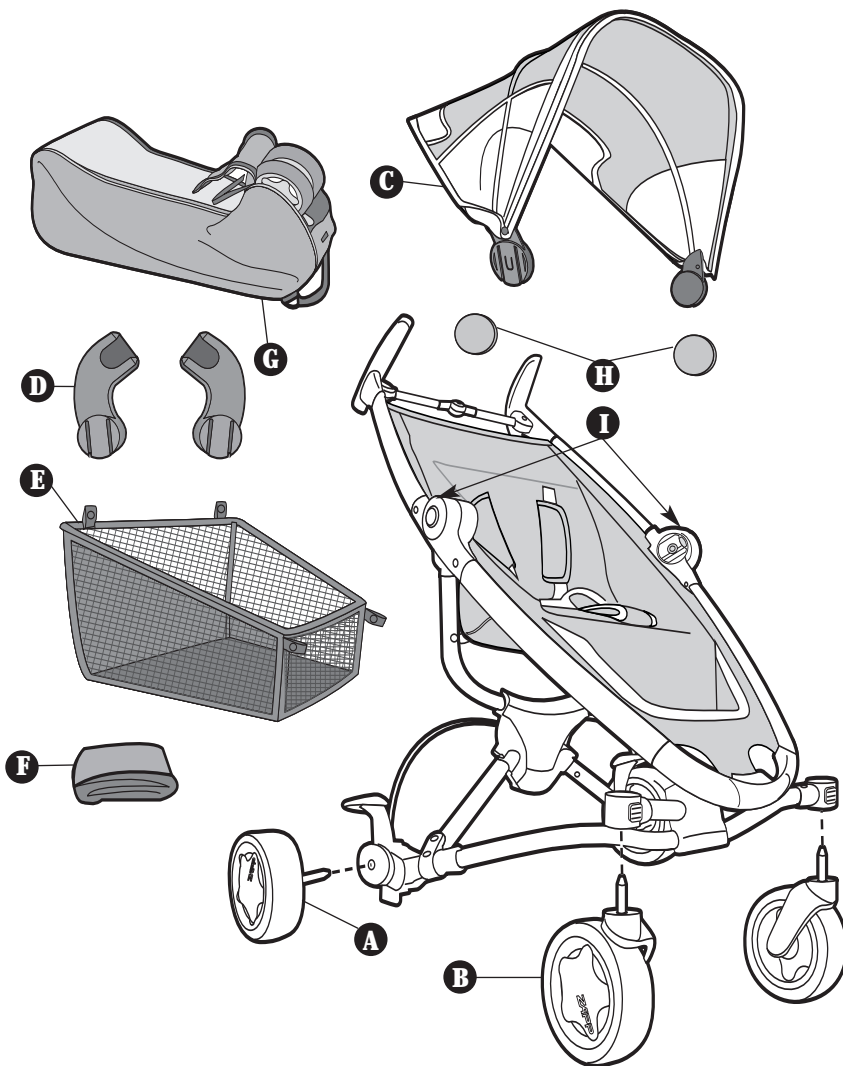

- A** Ruedas traseras (2)
- B** Rueda delantera (2)
- C** Capota
- D** Adaptadores para autoasiento (2)
- E** Canasta de compras
- F** Protector para lluvia
- G** Bolsa de almacenamiento
- H** Tapas de bisagras (2)
- I** Puntos de pivote

- El autoasiento Mico™ para bebé se vende por separado.
- Despliegue e identifique todas las piezas.
- No devuelva este producto al lugar donde lo adquirió. Si faltan piezas, llame al Departamento de Relaciones con el Consumidor, (800) 951-4113, o visite nuestro sitio web www.quinny.com.
- Incluya el número de modelo y la fecha de fabricación, que se encuentran en la parte posterior de la carriola, así como una breve descripción de la pieza.
- Guarde estas instrucciones para su uso futuro.

NOTA: Si las ruedas rechinan, rocíe los ejes con lubricante.

1 Instalación de las ruedas traseras

Inserte el eje de una rueda trasera en el armazón hasta oír un "clic" (Figura 1). Repita el proceso con la otra rueda trasera. Tire de ellas para verificar que estén armadas firmemente.

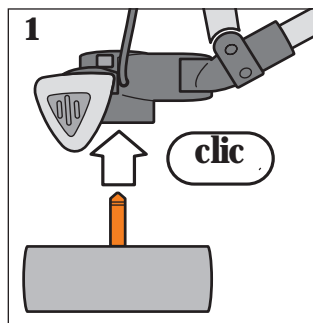

2 Instalación de las ruedas delanteras

Coloque una rueda delantera con el logotipo hacia fuera. Insértela en el tubo del armazón hasta oír un "clic" (Figura 2). Repita el proceso con la otra rueda delantera. Tire de ellas para verificar que estén armadas firmemente.

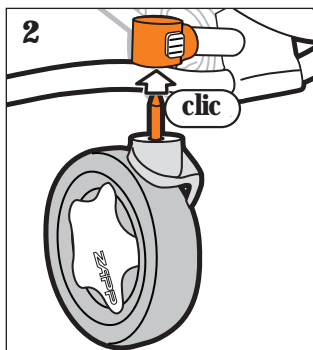

3 Cómo desplegar la carriola

Levante suavemente la carriola por los puntos de pivote. El armazón comenzará a abrirse solo (Figura 3).

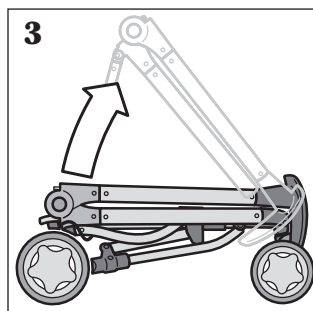

Tire de las uniones (rotuladas "3") hacia fuera hasta oír un "clic" (Figura 3a).

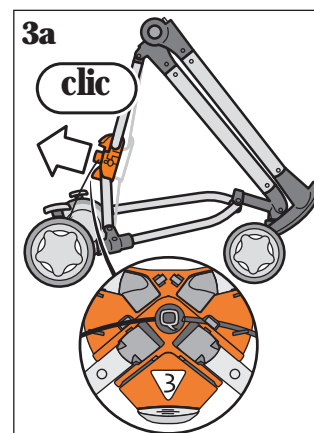

Presione el botón de liberación 1 (Figura 3b). El botón se mantendrá presionado.

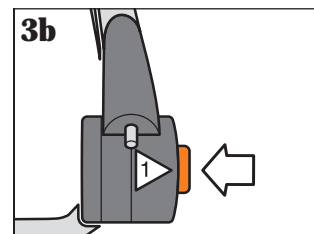

Presione el botón de liberación 2 mientras levanta la parte superior de la carriola (Figura 3c). Suelte el botón 2 y levante más hacia arriba hasta oír un "clic".

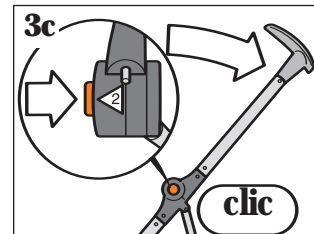

Extienda la barra transversal de la manija en posición horizontal hasta oír un "clic" (Figura 3d).

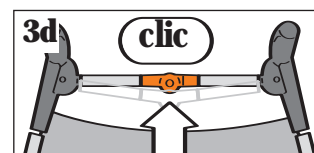

4 Freno de estacionamiento

Utilice siempre el freno de estacionamiento, ¡incluso cuando la carriola esté detenida tan solo por unos minutos! Para aplicar el freno de estacionamiento, empuje hacia abajo el pedal rojo (P) ubicado detrás de la rueda trasera (**Figura 4**). Presione el pedal opuesto para quitar el freno de estacionamiento.

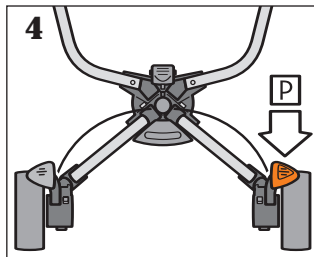

5 Cómo colocar la canasta de compras

Localice dos lazos en el área inferior del apoyapiés. Haga pasar el extremo de la correa a través de lazo y asegure (**Figura 5a**).

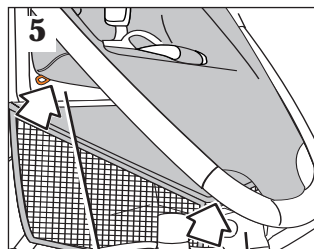

Localice un aro sobre cada rueda trasera. Haga pasar el extremo de la correa a través de aro y asegure (**Figura 5b**).

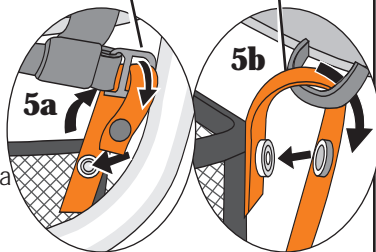

6 Capota

Deslice las tapas de las bisagras fuera de los puntos de pivote y guárdelas para volver a utilizarlas (**Figura 6**).

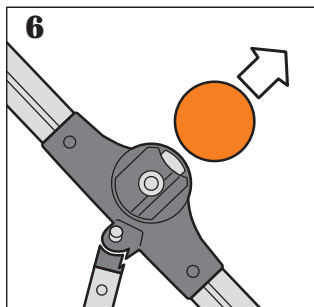

Deslice ambos extremos de la capota en los puntos de pivote, hasta que queden bien encajadas en posición (**Figura 6a**).

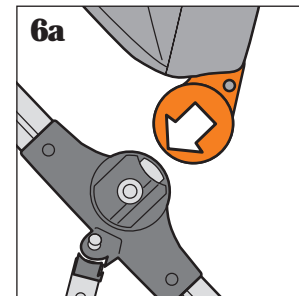

Ajuste la capota en el borde superior de la carriola utilizando los broches y los parches adhesivos (**Figura 6b**). Verifique que la capota esté firmemente ajustada.

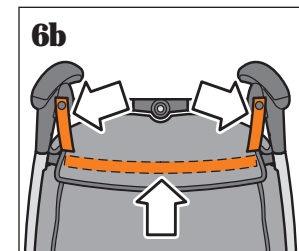

La capota puede ajustarse en dos posiciones diferentes: extendida o plegada hacia atrás (**Figura 6c**).



Para retirar la capota:

Suelte los broches y los parches adhesivos, y tire de la capota para retirarla de los puntos de pivote. Deslice las tapas de las bisagras sobre los puntos de pivote. (**Figura 6d**).

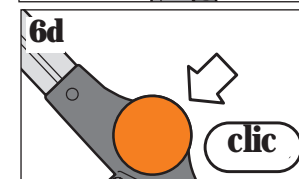

⚠ PRECAUCIÓN

Al retirar la capota, siempre deslice las tapas de las bisagras nuevamente en los puntos de pivote.

7 Rueda oscilante

CONSEJO: Trabe la rueda oscilante cuando utilice la carriola en una dirección recta durante un período prolongado.

Para trabarla, empuje la traba hacia abajo y gire la rueda delantera en la posición orientada hacia atrás hasta oír un "clic" (Figura 7)

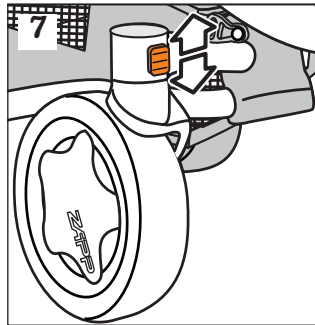

Para destrabarla, empuje la traba hacia arriba.

8 Para retirar el asiento

Es necesario retirar el asiento del armazón cuando se prepara para utilizar los adaptadores del autoasiento.

Abra la cremallera del asiento en la parte posterior del mismo (Figura 8).

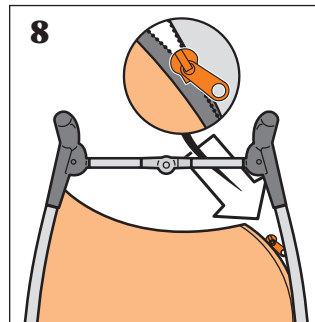

⚠ ADVERTENCIA – SUFFOCATION HAZARD

- Asegúrese de que el protector para lluvia no cubra la cara del niño.

9 Protector para lluvia

Coloque el protector para lluvia sobre la capota y sujete las correas adhesivas alrededor de las manijas. Engánchela debajo del apoyapiés (Figura 9).



! ADVERTENCIA

Para evitar lesiones graves:

- Utilice **ÚNICAMENTE** el autoasiento Mico™ (no incluido) para esta carriola (modelo 01474).
- Consulte las instrucciones del fabricante para el uso del autoasiento de bebé.
- **SIEMPRE** instale el autoasiento mirando hacia atrás de la carriola.
- **SIEMPRE** use el sistema de cinturones del autoasiento.

10 Instalación del autoasiento para bebé

Retire el asiento. Empuje el pedal del freno de estacionamiento hacia abajo.

Inserte los adaptadores derecho e izquierdo del autoasiento en los puntos de pivote hasta oír un “clíc” (**Figura 10**).

El autoasiento de bebé debe estar orientado hacia atrás. Baje los adaptadores del autoasiento hasta que ambos lados hagan “clíc” (**Figura 10a**).

Para retirar el autoasiento, presione ambos botones del mismo (**Figura 10b**). Levante el autoasiento.

Para retirar los adaptadores del autoasiento, presione el botón gris y deslice el adaptador hacia fuera de los puntos de pivote (**Figura 10c**).

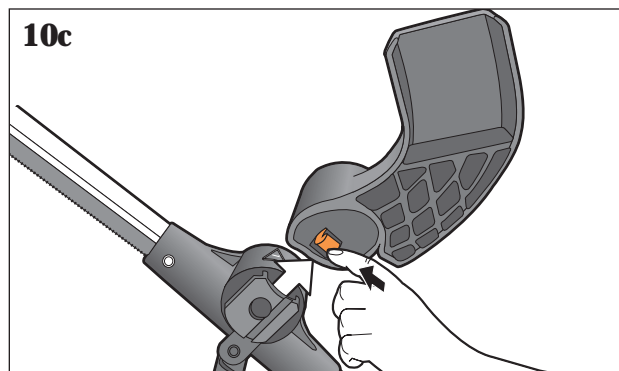
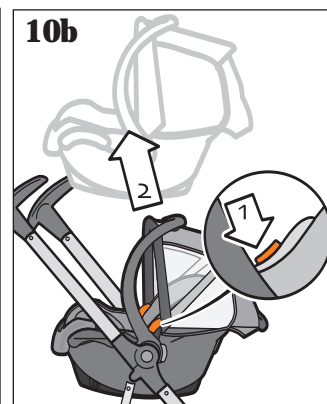
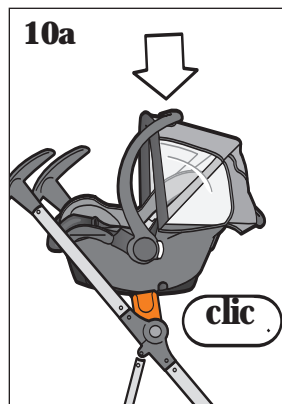
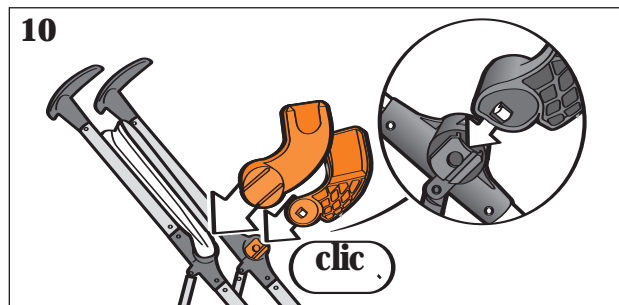

⚠️ ADVERTENCIA

- NUNCA DEJE AL NIÑO SIN SUPERVISIÓN.
- EVITE UNA LESIÓN GRAVE por caída o resbalamiento. Siempre use el cinturón de seguridad. Revise con frecuencia para asegurarse que esté asegurado. Los cinturones deben pasarse exactamente como se muestra (Figura 11b).
- El no seguir estas instrucciones podría resultar en lesiones graves o la muerte del niño.

11 Para utilizar el sistema de retención

Siente a su niño en el cochecito, con la correa de la entrepierna entre las piernas y las correas del hombro sobre los hombros. Encaje los clips. Deslice los clips en la hebilla hasta oír un "clic" (Figura 11). Apriete las correas ceñidamente al niño (Figura 11a).

Para ajustar la correa, deslice las hebillas hacia abajo.

Para aflojarla, deslicelas hacia arriba (Figura 11b).

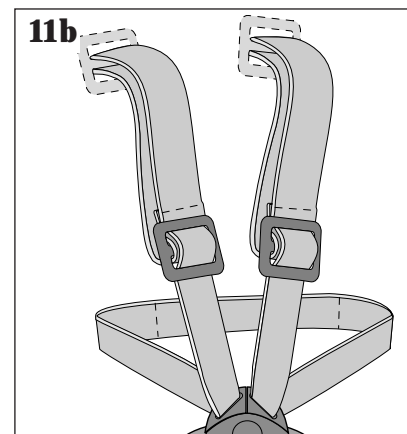
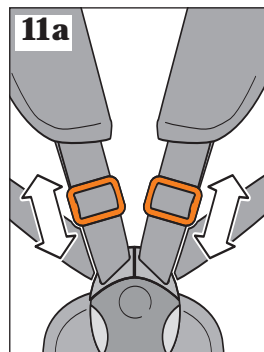
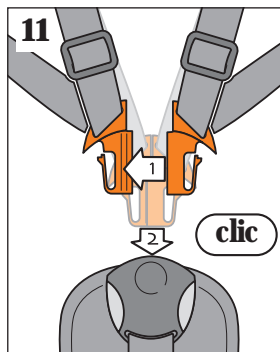

12 Para ajustar la altura del sistema de retención:

Haga pasar los anclajes a través del respaldo del asiento, a través de la ranura deseada (Figura 12). Asegúrese de que los anclajes queden planos contra el respaldo del asiento.

⚠️ ADVERTENCIA

- Para la instalación correcta del sistema de retención, asegúrese de que ambos anclajes queden planos contra la tablilla del respaldo.
- NUNCA utilice la carriola sin AMBOS sistemas de correas, las de seguridad y la de entrepierna.

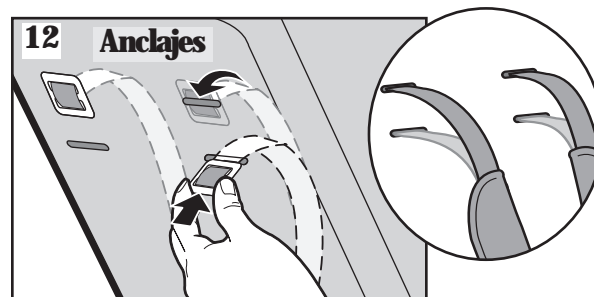

13 Cómo plegar el carrito

NOTA: No es necesario retirar la capota antes de plegar la carriola.

Cierre la capota (**Figura 13**).

Párese detrás de la carriola y presione el botón de liberación 1 (**Figura 13a**). El botón se mantendrá presionado.

Presione el botón de liberación 2 mientras tira hacia delante el armazón superior (**Figura 13b**).

Asegúrese de que la barra transversal de la manija esté plegada hacia dentro (**Figura 13c**).

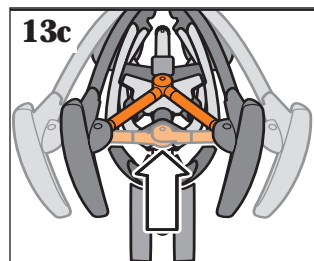
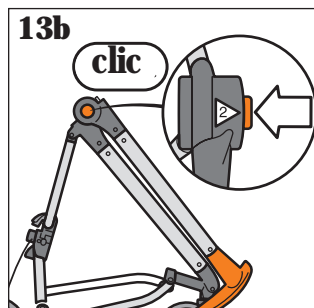
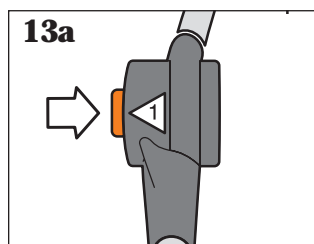

Sostenga la carriola por los puntos de pivote, presione el pedal de liberación y presione de las uniones (rotuladas "3") hacia delante (**Figura 13d**).

De ser necesario, presione aún más hacia abajo con las manos sobre el armazón para hacerlo más compacto. Coloque la carriola dentro del bolso de transporte como se muestra (**Figura 13e**).

NOTA: Para que la carriola quede más compacta, puede retirar las ruedas.

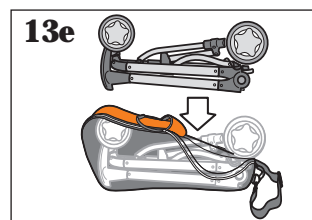
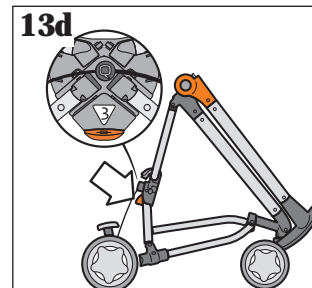

14 Cómo retirar las ruedas

Presione el botón de liberación y tire de la rueda trasera hacia fuera para retirarla del armazón (**Figura 14**).

Presione el botón de liberación en la parte inferior de cada rueda delantera y tire de las ruedas hacia fuera para retirarlas del armazón (**Figura 14a**).

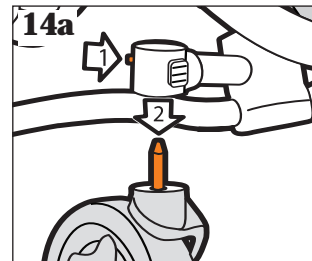
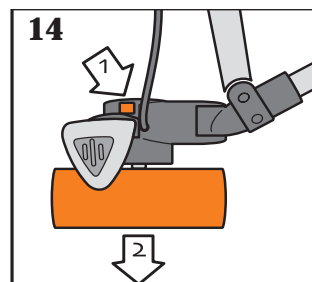

Cuidado y mantenimiento

- Limpie las manchas del acojinado con agua fría y jabón suave. Deje secar al aire.
- De vez en cuando revise que no haya tornillos flojos, piezas desgastadas, material rasgado ni costuras sueltas. Apriete o cambie las piezas según sea necesario.

Piezas de repuesto

- Rueda delantera
 - Ruedas traseras
 - Asiento
 - Protector para lluvia
 - Adaptadores para autoasiento
 - Canasta de compras
- Para pedir piezas, llame al (800) 951-4113.
 - Incluya el número de modelo y la fecha de fabricación, junto con una breve descripción de la pieza.

Garantía limitada de un año

Dorel Juvenile Group, Inc. garantiza al comprador original que este producto (cochecito Zapp™) estará libre de defectos de material y mano de obra cuando se utilice bajo condiciones normales durante un periodo de un (1) año a partir de la fecha de compra. Si el producto tuviese defectos de material o mano de obra, Dorel Juvenile Group, Inc. reparará o reemplazará el producto, a nuestra opción, sin cargo. El comprador será responsable de todos los costos asociados con embalar y enviar el producto al Departamento de Relaciones con el Consumidor de Dorel Juvenile Group a la dirección indicada en la primera página y de todos los otros costos de envío o seguro asociados con la devolución. Dorel Juvenile Group correrá con los gastos de enviar el producto reparado o reemplazado al comprador. El producto se debe devolver en su embalaje original acompañado de la constancia de compra, ya sea un recibo de compra u otra prueba que demuestre que el producto está dentro del periodo de garantía. Esta garantía es nula si el propietario repara o modifica el producto o si éste sufrió daño como resultado de uso incorrecto. Esta garantía excluye cualquier responsabilidad que no sea la expresamente indicada anteriormente, incluyendo pero sin limitarse a daños incidentales o consecuentes.

ALGUNOS ESTADOS NO PERMITEN LA EXCLUSIÓN O LIMITACIÓN DE DAÑOS INCIDENTALES O CONSECUENTES, POR LO TANTO LA LIMITACIÓN O EXCLUSIÓN ANTERIOR PODRÍA NO APLICARSE EN SU CASO.

ESTA GARANTÍA LE OTORGA DERECHOS LEGALES ESPECÍFICOS Y USTED PODRÍA TENER TAMBIÉN OTROS DERECHOS QUE PUEDEN VARIAR DE UN ESTADO A OTRO.

ZAPP™

©2007 Dorel Juvenile Group. All Rights Reserved.

www.quinny.com (800) 951-4113

Made in CHINA. Hecho en CHINA.

Styles and colors may vary. Los estilos y los colores pueden variar.

Distributed by (distribuido por) Dorel Juvenile Group, Inc., 2525 State St., Columbus, IN 47201-7494

Dorel Distribution Canada, 873 Hodge, St. Laurent, QC H4N 2B1

04/25/07 4358-4240

www.quinny.com

Free Manuals Download Website

<http://myh66.com>

<http://usermanuals.us>

<http://www.somanuals.com>

<http://www.4manuals.cc>

<http://www.manual-lib.com>

<http://www.404manual.com>

<http://www.luxmanual.com>

<http://aubethermostatmanual.com>

Golf course search by state

<http://golfingnear.com>

Email search by domain

<http://emailbydomain.com>

Auto manuals search

<http://auto.somanuals.com>

TV manuals search

<http://tv.somanuals.com>