

Quinny™

01638  
User Guide  
Guía del Usuario



buzz™

Spanish Guide Included  
Guía en español incluida

[www.quinny.com](http://www.quinny.com)

<b>English User Guide:</b>	Warnings	1
	Parts List	2
	Assembly	3-5
	To Use	5-7
	Install Infant Car Seat	8
	Care and Maintenance	9
	Replaceable Parts	9
	Warranty	9
<hr/>		
<b>Guía en español:</b>	Advertencias	10
	Lista de piezas	11
	Armado	12-14
	Cómo utilizar	14-16
	Instalación del autoasiento para bebé	17
	Cuidado y mantenimiento	18
	Piezas reemplazables	18
	Garantía	18

## WARNING

FOR THE SAFETY OF YOUR CHILD, PLEASE READ THE FOLLOWING WARNINGS AND ASSEMBLY INSTRUCTIONS AND KEEP FOR FUTURE REFERENCE.

- Adult assembly required. The product contains small parts which are for adult assembly only.
- **NEVER LEAVE CHILD UNATTENDED. ALWAYS** keep child in view when in stroller.
- **AVOID SERIOUS INJURY** from falling or sliding out. **ALWAYS** use seat belt. Check frequently to make sure it is secure.
- **ALWAYS** keep fingers away from moving parts, when folding, unfolding or adjusting stroller to prevent finger entrapment.
- **ALWAYS** make sure stroller is **FULLY OPEN AND LOCKED** before using.
- **ALWAYS** use the brakes when stroller is stopped.
- **ALWAYS** remove protective material and poly bags and dispose before assembly.
- **NEVER** use stroller on stairs or escalators.
- **NEVER** allow children to play with or hang onto the stroller.
- **NEVER** allow children to climb into the stroller unassisted. Stroller may tip over and injure child.
- **NEVER** place or hang parcels, bags or accessories on the handle or canopy. The stroller may tip over or the canopy may collapse.
- This product will become unstable if a parcel bag or rack is used when there is no provision for one.
- This product may become unstable if a parcel bag, other than the one recommended by the manufacturer is used.
- This product will become unstable if the manufacturer's recommended load is exceeded.
- **DO NOT** carry additional children, goods or accessories in or on this product except as recommended in the manufacturer's instructions.
- **NEVER** place more than 11-LBS. (5-kg) in the storage basket. If weight is exceeded, hazardous unstable conditions may exist.
- **STROLLER** is only for use with children up to 50-LBS. (22.73-kg), and **WHEN SEATED**, the midpoint of the child's head is at or below the top of the stroller seat.
- **ONLY** use this stroller with **ONE** child at a time.
- **STROLLER** is for use with children who can sit up unassisted, and is **NOT** recommended for newborns.
- Keep tires at recommended pressure of 35-psi.



- A** Rear wheels (2)
- B** Front wheel assembly
- C** Adjustable height handle
- D** Canopy
- E** Shopping basket
- F** Car seat adapters\* (2)
- G** Rain cover
- H** Bug net
- I** Wind guard

\*Maxi-Cosi® car seat and Dreami™ sold separately.

- Keep these instructions for future use.
- Lay out and identify all parts.
- Do not return this product to the place of purchase. If any parts are missing, call Consumer Relations at (800) 951-4113. Or visit our website at [www.quinny.com](http://www.quinny.com).
- Include the model number and manufacture date (found on the bottom rail of stroller).

### 1 Install Rear Wheels

Press the button in while sliding the rear wheel axle into the frame until you hear a "click" (Figure 1). Repeat for other rear wheel. Pull to confirm it is assembled securely.

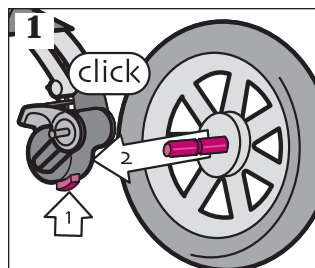

### 2 Attach Shopping Basket

Slide tab into tube at the front center (Figure 2). Secure an adhesive strap around frame above each rear wheel (Figure 2a).

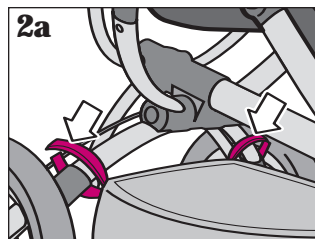
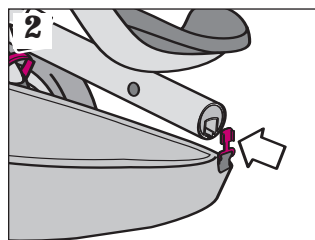

### 3 Install Front Wheel Assembly

Squeeze the front wheel fork while inserting it into the frame tube. Push front wheel fork into frame tube until you hear a "click" (Figure 3). Pull to confirm it is assembled securely.

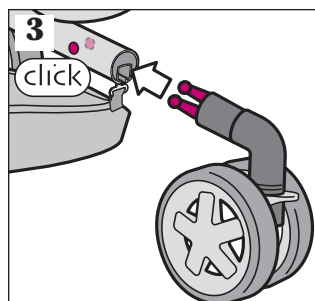

### 4 Unfold Stroller

Unfasten the transport hook and push the handlebar upward (Figure 4).

The frame will unfold itself. The handlebar will lock into place with a "click" (Figure 4a).

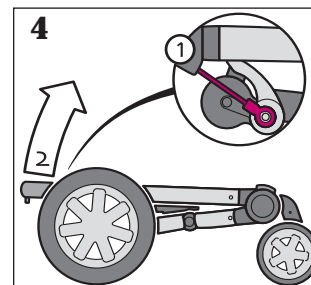

**NOTE:** The Buzz™ frame has a unique mechanism that enables the automatic unfolding of the frame. The temperature can effect the functioning of this mechanism. In cold or frosty weather, the Buzz™ may unfold more slowly than usual (at room temperature).

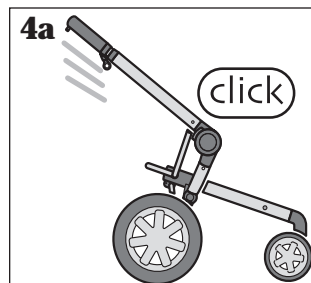

### 5 Adjust Handlebar Height

Squeeze the adjustment button and slide the handlebar to desired height (Figure 5). The handlebar will click into place.

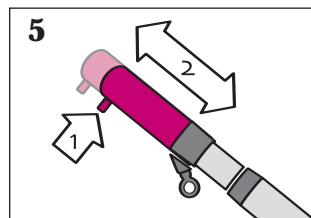

### 6 Parking Brake

Always use the parking brake, even when standing still for only a few moments! Push down on the red pedal (P) behind the rear wheel to set the parking brake (Figure 6). Push the opposite pedal to release the parking brake.

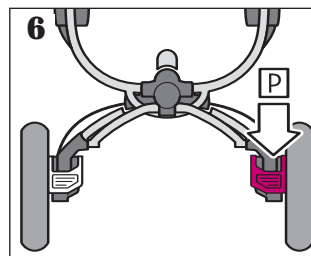

**NOTES:** The seat can be positioned facing backward or forward. The Buzz™ seat is suitable for children from 6 months to age 4 (maximum 50-LBS. / 22.73-kg). If your child is unable to sit up unassisted, use the semi-reclined position only.

### 7 Attach Seat Facing Handlebar

Slide both sides of the seat into the frame until you hear each side click and the RED INDICATOR IS NOT VISIBLE on the seat release buttons (Figure 7).

### Adjust Recline

The rear-facing seat can be adjusted to two positions; a sitting position and a semi-reclining position. Do not recline the seat fully. Push the buttons on both sides downward and tilt the seat to the desired position (Figure 7a).

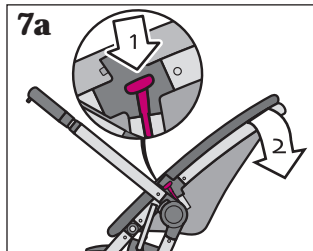
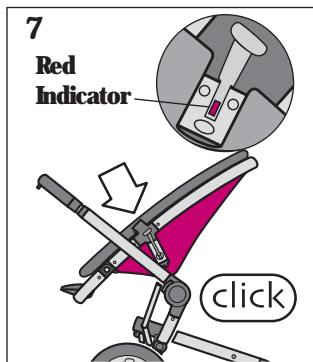

**! WARNING** DO NOT use when red indicator is visible (Figures 7 & 8). DO NOT use with seat in this position.

UPRIGHT



RECLINED



WRONG



### 8 Attach Seat Facing Forward

Slide both sides of the seat into the frame until you hear each side click and the RED INDICATOR IS NOT VISIBLE on the seat release buttons (Figure 8).

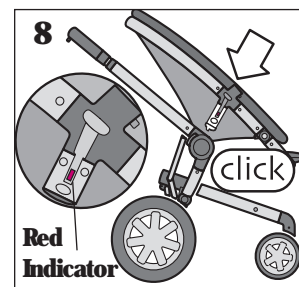

### Adjust Recline

The forward-facing seat can be adjusted to two positions; a sitting position and a semi-reclining position. Push the buttons on both sides downward and tilt the seat to the desired position (Figure 8a).

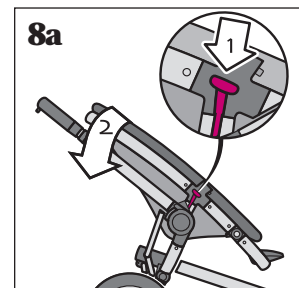

### 9 To Remove Seat

Push the buttons on both sides downward and lift the seat from the frame (Figure 9).

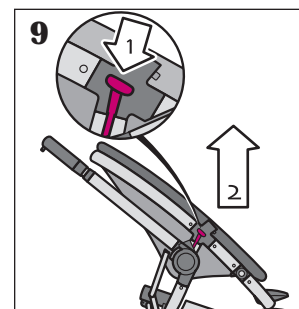

### 10 Canopy

Clip each side of the canopy onto the frame until it clicks into place (Figure 10). NOTE: Height of canopy may be adjusted by sliding it up and down the frame (Figure 10). The sunshade may be pulled forward.

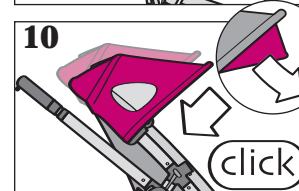

## 11 Safety Bar

Insert safety bar into openings on seat until you hear each side click (Figure 11).

### To Remove Safety Bar

Press buttons under each side of safety bar and pull the bar off the seat (Figure 11a).

**IMPORTANT:** Always secure the child with the restraining straps.

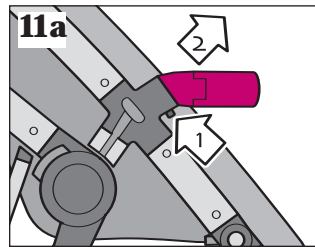
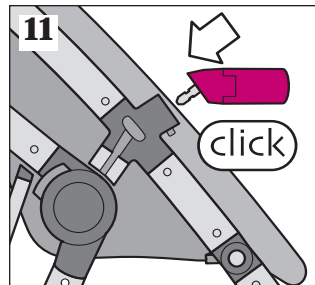

## 12 Footrest

To adjust the footrest up, pull footrest to the desired position. To adjust down, press the buttons on both sides and adjust to the desired position (Figure 12).

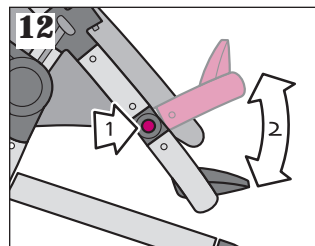

## 13 Swivel Wheel

Lock the swivel wheel when using the stroller in a straight direction for a long period. **To lock**, push the lock lever downward and turn the front wheel into the backward position until you hear a "click" (Figure 13). **To unlock**, push the lock lever upward.

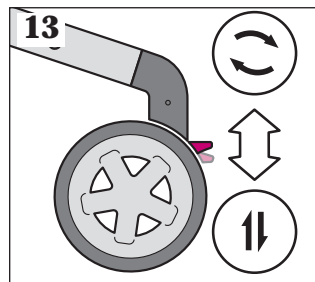

## ⚠ WARNING

- **NEVER LEAVE CHILD UNATTENDED.**
- **AVOID SERIOUS INJURY** from falling or sliding out. Always use seat belt. Check frequently to make sure it is secure. Belts must be threaded exactly as shown (Fig. 14b).
- Failure to follow these instructions could result in the serious injury or death of your child.

## 14 To Use Restraint System

Place your child in the stroller, with the crotch strap between the child's legs. Fit clips together. Slide clips into buckle until you hear a "click" (Figure 14).

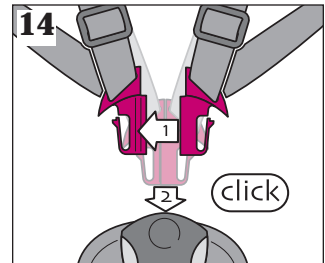

Tighten straps snugly around your child (Figure 14a).



**To tighten strap**, slide buckles down (Figure 14a).

**To loosen strap**, slide buckles up (Figure 14a).

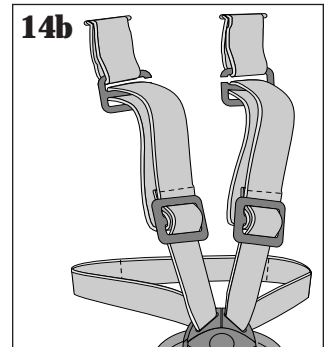

### 15 Adjust Restraint Height

The shoulder straps have three height positions for your growing child. Unsnap shoulder cushions. Unhook straps from shoulder connectors. Slide each hook into the desired slot and secure snaps (Figure 15).

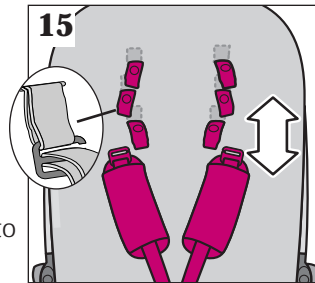

## ⚠️ WARNING – SUFFOCATION HAZARD

- Be sure rain shield doesn't cover the child's face.
- Be sure bug net doesn't cover the child's face.
- Be sure wind guard doesn't cover the child's face.

### 16 Rain Cover

Place the rain cover over the canopy and hook it over the underside of the footrest (Figure 16). Slide the canopy to its lowest position and fasten four snaps near the footrest (Figure 16a). The double zip in the rain cover can be opened for extra ventilation (Figure 16b).

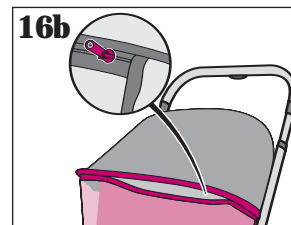
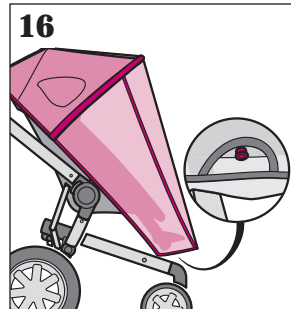

### 17 Bug Net

Zip the bug net onto the canopy (Figure 17). Fasten the snap on each side to the inner side of the canopy (Figure 17).

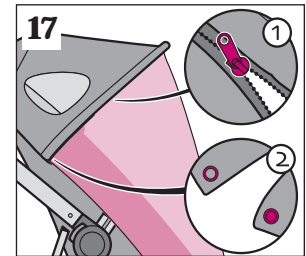

Slide the bottom of the bug net under footrest (Figure 17a).

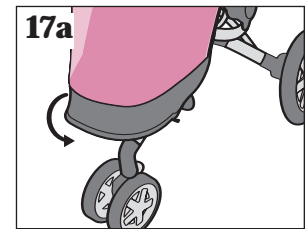

Since the canopy is height-adjustable, the bug net can be closed at the desired length (Figure 17b).

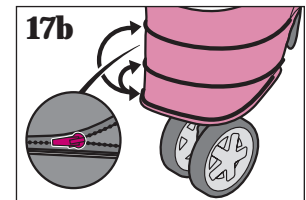

### 18 Wind Guard

Remove the safety bar. Zip the wind guard onto the canopy (Figure 17 above). Fasten the snap on each side to the under side of the canopy (Figure 17 above). Before attaching the safety bar, first place it through the elastic loop closest to the opening (Figures 18 and 18a).

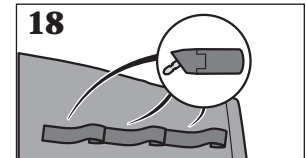

**19 Tire Pressure** Ensure tire pressure is at 35-psi.

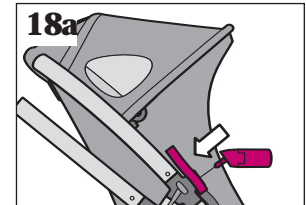



## 20 Fold Stroller

**NOTE:** You have the option of removing the seat before folding.

Close canopy (**Figure 20**).



Stand at the front of the stroller. Push the left button (with ridges), while using your thumb to slide the right button (with arrows) in the direction of the arrows (and then press it) (**Figure 20a**).

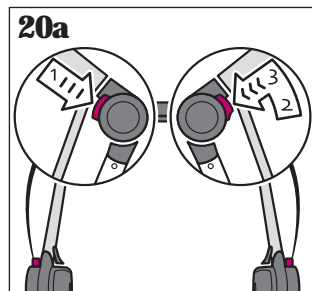

While buttons are still pressed, push the stroller down to fold toward front wheel. Push down as far as possible and secure the transport hook to prevent the stroller from unfolding during transport (**Figure 20b**). This may require some force. However, it will become easier in time.

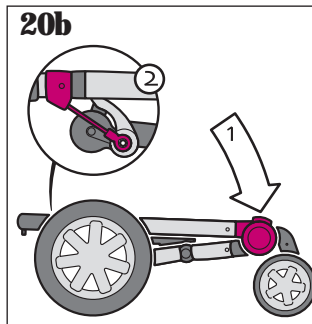

To make the stroller more compact, you may remove the wheels. Press the rear wheel release button to pull each rear wheel out (**Figure 20c**).

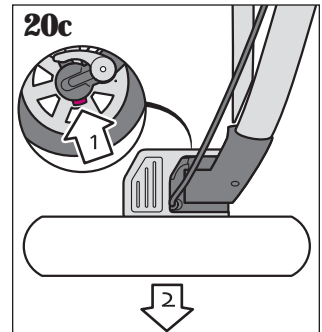

Press both front wheel release buttons to pull the front fork out of the frame tube (**Figure 20d**).

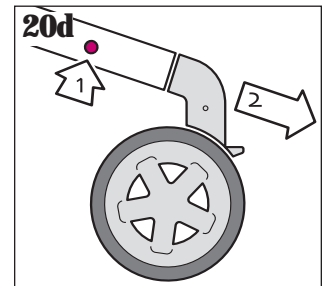

## ⚠ WARNING

To avoid serious injury:

- Use **ONLY** Mico™ infant car seat (model 22371- not included) with this stroller (model 01638).
- Please refer to the manufacturer's instructions for the use of your infant car seat.
- **ALWAYS** install car seat facing to the rear of the stroller.
- **ALWAYS** use the restraint system in the car seat.

### 21 Install Infant Car Seat

Push the parking brake pedal down. Remove the seat.

Rotate the pivots so that the two slots are aligned (**Figure 21**). Be sure that the pivots are in the upright position, otherwise the adapters will not fit.

Stand at the back of the stroller. Insert the car seat adapter labeled "R" into right side of the frame until you hear a "click". Then insert the car seat adapter labeled "L" into the left side of the frame until you hear a "click" (**Figure 21a**).

**Car seat must be in rear-facing position.** Lower car seat into car seat adapters until both sides "click" (**Figure 21b**).

To remove car seat, press both buttons on car seat (**Figure 21c**). Lift car seat up.

To remove car seat adapters, press button and slide adapter off the frame (**Figure 21d**).

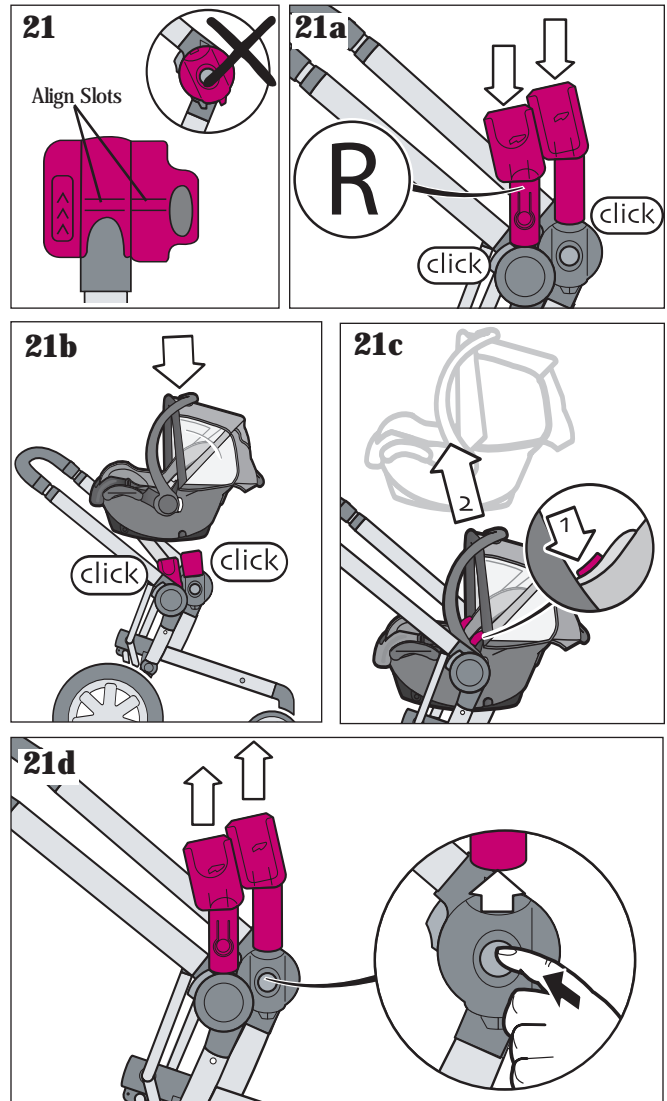

## Care and Maintenance

- Spot clean pad with cold water and mild soap. Air dry.
- Periodically check for loose screws, worn parts, torn material or loose stitching. Tighten or replace parts as needed.

## Replaceable Parts

- Front wheel assembly
  - Rear wheels
  - Rain cover
  - Bug net
  - Wind guard
  - Shopping basket
  - Car seat adapters
- 
- To order parts call (800) 951-4113.
  - Include the model number and manufacture date (found on the bottom rail of stroller) and a brief description of the part.

## One-Year Limited Warranty

Dorel Juvenile Group, Inc. warrants to the original purchaser that this product (Buzz<sup>TM</sup> Stroller), is free from material and workmanship defects when used under normal conditions for a period of one (1) year from the date of purchase. Should the product contain defects in material or workmanship Dorel Juvenile Group, Inc., will repair or replace the product, at our option, free of charge. Purchaser will be responsible for all costs associated with packaging and shipping the product to Dorel Juvenile Group Consumer Relations Department at the address noted on the front of this document and all other freight or insurance costs associated with the return. Dorel Juvenile Group will bear the cost of shipping the repaired or replaced product to the purchaser. Product should be returned in its original package accompanied by a proof of purchase, either a sales receipt or other proof that the product is within the warranty period. This warranty is void if the owner repairs or modifies the product or the product has been damaged as a result of misuse.

This warranty excludes any liability other than that expressly stated previously, including but not limited to, any incidental or consequential damages.

**SOME STATES DO NOT ALLOW THE EXCLUSION OR LIMITATION OF INCIDENTAL OR CONSEQUENTIAL DAMAGES, SO THE ABOVE LIMITATION OR EXCLUSION MAY NOT APPLY TO YOU.**

**THIS WARRANTY GIVES YOU SPECIFIC LEGAL RIGHTS, AND YOU MAY ALSO HAVE OTHER RIGHTS THAT MAY VARY FROM STATE TO STATE.**

## ADVERTENCIA

**POR LA SEGURIDAD DE SU HIJO, POR FAVOR LEA LAS SIGUIENTES ADVERTENCIAS E INSTRUCCIONES DE ENSAMBLE, Y GUÁRDELAS PARA CONSULTA FUTURA.**

- El montaje debe realizarlo un adulto. Este producto tiene piezas pequeñas que son para que un adulto ensamble el producto solamente.
- **NUNCA DEJE SOLO AL NIÑO. SIEMPRE** debe mantener al niño a la vista cuando esté en la carriola.
- **EVITE QUE EL NIÑO SE LESIONE** como resultado de caídas o resbalones. **USE SIEMPRE** el cinturón de seguridad. Examine periódicamente la carriola para cerciorarse de su seguridad.
- **SIEMPRE** mantenga los dedos alejados de las piezas movibles, al plegar, desplegar o ajustar la carriola, con el fin de evitar que se atrapen los dedos.
- **SIEMPRE** debe cerciorarse de que la carriola esté **TOTALMENTE ABIERTA Y ASEGURADA** antes de usarla.
- **PONGA SIEMPRE** los frenos cuando detenga la carriola.
- **ASEGÚRESE** de quitar y eliminar correctamente las cubiertas protectoras y las bolsas de plástico antes de armar la carriola.
- **NUNCA** use la carriola en escaleras ordinarias o mecánicas.
- **NUNCA** permita que los niños jueguen con la carriola o se cuelguen de la misma.
- **NUNCA** permita que los niños se suban a la carriola sin la ayuda de adultos. La carriola podría volcarse y el niño se lesionaría.
- **NUNCA** coloque ni cuelgue paquetes, bolsas o accesorios en el manubrio o en la capota. La carriola podría volcarse y la capota podría hundirse.
- Este producto se tornará inestable si se le agrega indebidamente una bolsa o accesorio para llevar paquetes.
- Este producto podría tornarse inestable si se le agrega una bolsa para paquetes que no sea la recomendada por el fabricante.
- Este producto se tornará inestable si se excede el máximo de carga que recomienda el fabricante.
- **NO TRANSPORTE** más de un niño, ni cargas o accesorios que no se recomienden en las instrucciones del fabricante.
- **NUNCA** lleve más de 5-kg (11 libras) en la cesta de carga. Pueden crearse problemas peligrosos de inestabilidad si se excede ese límite de carga.
- **CARRIOLA** sólo debe usarse para niños con un peso máximo de 22.73-kg (50 libras), y sólo cuando el punto medio de la cabeza del niño **EN LA POSICIÓN DE SENTADO**, esté al nivel del borde superior del asiento o por debajo del mismo.
- **NUNCA** debe llevar más de **UN** niño en esta carriola.
- **NO** se recomienda poner la CARRIOLA en la posición más erguida para llevar a un recién nacido.
- Mantenga la presión recomendada de 35-psi en las gomas.



- A** Ruedas traseras (2)
- B** Conjunto de rueda delantera
- C** Manija de altura ajustable
- D** Capota
- E** Canasta de compras
- F** Adaptadores para asiento de automóvil\* (2)
- G** Protector para lluvia
- H** Mosquitero
- I** Rompevientos

\*El autoasiento Maxi-Cosi® y el Dreami™ se venden por separado.

- Guarde estas instrucciones para su uso futuro.
- Despliegue e identifique todas las piezas.
- No devuelva este producto al lugar donde lo adquirió. Si faltan piezas, llame al Departamento de Relaciones con el Consumidor, (800) 951-4113, o visite nuestro sitio web [www.quinny.com](http://www.quinny.com).
- Incluya el número de modelo y la fecha de fabricación (se encuentran en los rieles inferiores de la carriola).

### 1 Instalación de las ruedas traseras

Presione el botón, mientras desliza el eje de la rueda trasera en el armazón hasta oír un "clic" (Figura 1). Repita el proceso para la otra rueda trasera. Tire para verificar que estén armadas firmemente.

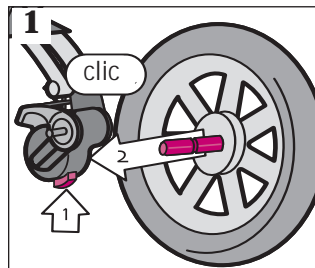

### 2 Cómo colocar la canasta de compras

Deslice la aleta en el tubo, en la parte delantera central (Figura 2).

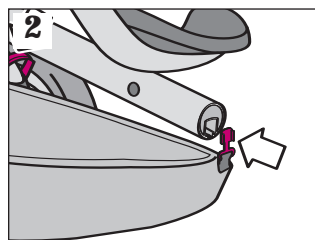

Fije una correa adhesiva alrededor del armazón ubicado encima de cada rueda trasera (Figura 2a).

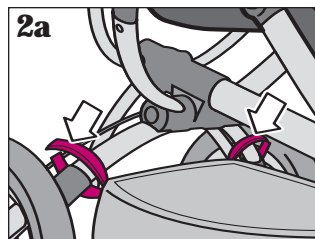

### 3 Instale el conjunto de rueda delantera

Apriete la horquilla de la rueda delantera mientras la inserta en el tubo del armazón. Empuje la horquilla de la rueda delantera en el tubo del armazón hasta oír un "clic" (Figura 3). Tire para verificar que estén armadas firmemente.

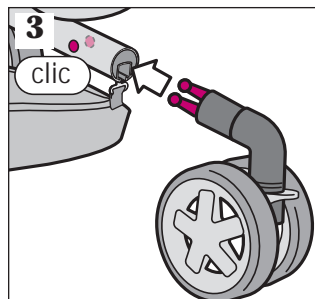

### 4 Cómo desplegar el cochecito

Separe la manija para transportar el cochecito y lleve el manubrio hacia arriba (Figura 4).

El armazón se abrirá solo. El manubrio se trabará en posición con un "clic" (Figura 4a).

**NOTA:** El armazón del cochecito Buzz™ tiene un mecanismo único que permite abrirlo automáticamente. La temperatura puede afectar el funcionamiento del mecanismo. Cuando hace frío o hay heladas, es probable que el cochecito se despliegue con mayor lentitud que la habitual a temperatura ambiente.

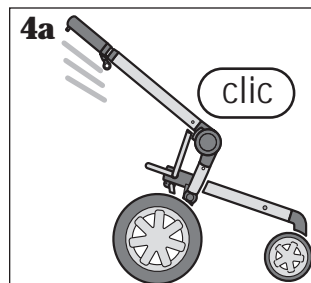
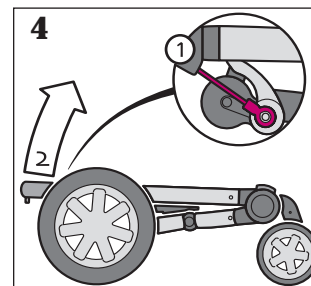

### 5 Cómo ajustar la altura del manubrio

Apriete el botón de ajuste y deslice el manubrio hasta la altura deseada (Figura 5). El manubrio se encajará en posición.

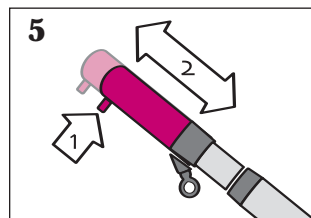

### 6 Freno de estacionamiento

Utilice siempre el freno de estacionamiento, ¡incluso cuando el cochecito esté detenido tan solo por unos pocos minutos! Para colocar el freno de estacionamiento, empuje hacia abajo el pedal rojo (P) ubicado detrás de la rueda trasera (Figura 6). Presione el pedal opuesto para quitar el freno de estacionamiento.

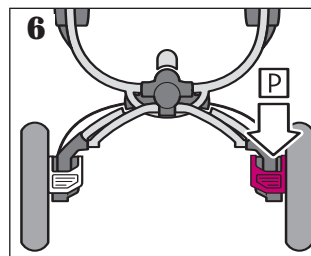

**NOTAS:** El asiento puede posicionarse orientado hacia atrás o hacia delante. El asiento del cochecito Buzz™ es apto para bebés de 6 meses a 4 años de edad (máximo de 50-LBS. / 22.73-kg). Si su bebé no puede sentarse sin ayuda, utilice únicamente la posición semirreclinada.

## 7 Cómo asegurar el asiento orientado al manubrio

Deslice ambos lados del asiento en el armazón hasta oír un clic en ambos lados, DE MODO QUE NO SE VEA EL INDICADOR ROJO en los botones de liberación del asiento (Figura 7).

### Cómo ajustar la inclinación

El asiento orientado hacia atrás puede ajustarse en dos posiciones: una para sentarse y la otra semirreclinada. No recline completamente el asiento. Presione hacia abajo los botones de ambos lados e incline el asiento hasta la posición deseada (Figura 7a).

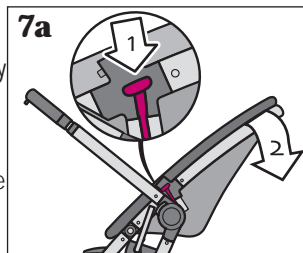
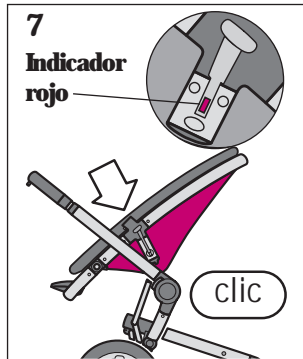

## 8 Cómo asegurar el asiento orientado hacia delante

Deslice ambos lados del asiento en el armazón hasta oír un clic en ambos lados, DE MODO QUE NO SE VEA EL INDICADOR ROJO en los botones de liberación del asiento (Figura 8).

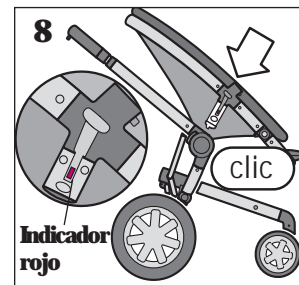

### Cómo ajustar la inclinación

El asiento orientado hacia delante puede ajustarse en dos posiciones; una para sentarse y la otra semirreclinada. Presione hacia abajo los botones de ambos lados e incline el asiento hasta la posición deseada (Figura 8a).

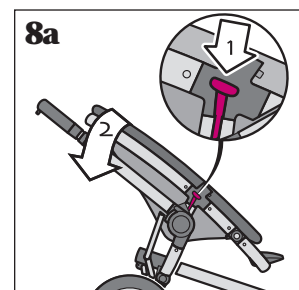

## 9 Para retirar el asiento

Presione hacia abajo los botones de ambos lados y levante el asiento para quitarlo del armazón. (Figura 9).

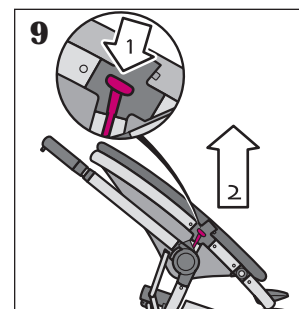

## 10 Capota

Enganche cada lado de la capota al armazón hasta que se traben en posición (Figura 10). **NOTA:** La altura de la capota puede ajustarse deslizando hacia arriba y hacia abajo en el armazón. La pantalla de sol puede moverse hacia delante.

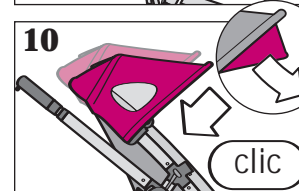

**ADVERTENCIA** NO utilice el producto si puede verse el indicador rojo (Figuras 7 y 8). NO lo utilice con el asiento en esa posición.

**VERTICAL**



**RECLINADO**



**INCORRECTO**



### 11 Barra de seguridad

Inserte la barra de seguridad en las aberturas del asiento hasta oír un clic de ambos lados (Figura 11).

#### Para retirar la barra de seguridad

Presione los botones ubicados debajo de cada lado de la barra de seguridad y tire de ella para quitarla del asiento (Figura 11a). **IMPORTANTE:** Siempre asegure al niño con las correas de retención.

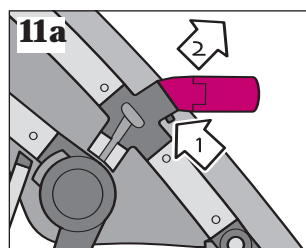
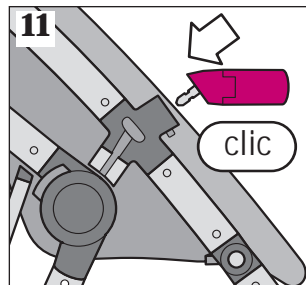

### 12 Apoyapiés

Para ajustar el apoyapiés hacia arriba, tire de él hacia la posición deseada. Para ajustar el apoyapiés hacia arriba, presione los botones de ambos lados y colóquelo en la posición deseada (Figura 12).

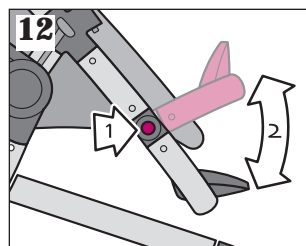

### 13 Rueda giratoria

Trabe la rueda giratoria cuando utilice el cochecito en una dirección recta durante un período prolongado. **Para trabarla,** empuje la palanca de traba hacia abajo y gire la rueda delantera en la posición orientada hacia atrás hasta oír un "clic" (Figura 13). **Para destrabarla,** empuje la palanca de traba hacia arriba.

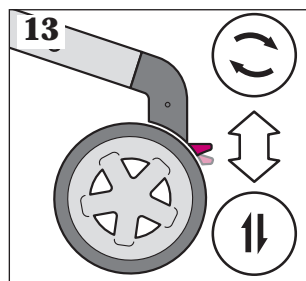

## ⚠ ADVERTENCIA

- **NUNCA DEJE AL NIÑO SIN SUPERVISIÓN.**
- **EVITE UNA LESIÓN GRAVE** por caída o resbalamiento. Siempre use el cinturón de seguridad. Revise con frecuencia para asegurarse que esté asegurado. Los cinturones deben pasarse exactamente como se muestra (Figura 14b).
- El no seguir estas instrucciones podría resultar en lesiones graves o la muerte del niño.

### 14 Para utilizar el sistema de retención

Siente a su niño en el cochecito, con la correa de la entrepierna entre las piernas y las correas del hombro sobre los hombros. Encaje los clips. Deslice los clips en la butaca hasta oír un "clic". (Figura 14).

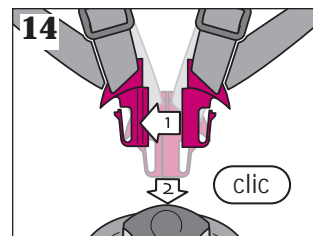

Apriete las correas ceñidamente al niño (Figura 14a).

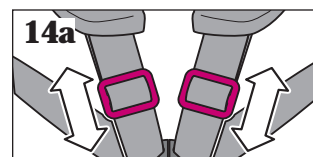

**Para ajustar la correa,** deslice las hebillas hacia abajo (Figura 14a). **Para aflojarla,** deslícelas hacia arriba (Figura 14b).

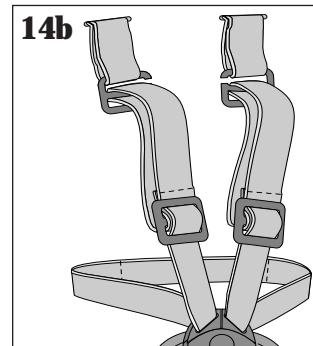



### 15 Cómo ajustar la altura

Las correas de los hombros tienen tres posiciones de altura, para adaptarse al tamaño del niño. Desabroche las hombreras. Desabroche las correas de sus conectores de hombro. Deslice cada gancho en la ranura deseada y asegure los broches (Figura 15).

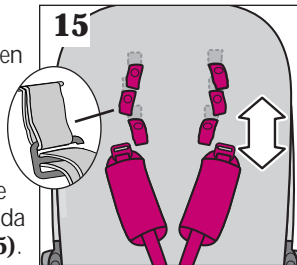

## ⚠️ ADVERTENCIA – SUFFOCATION HAZARD

- Asegúrese de que el protector para lluvia no cubra la cara del niño.
- Asegúrese de que el mosquitero no cubra la cara del niño.
- Asegúrese de que el rompevientos no cubra la cara del niño.

### 16 Protector para lluvia

Coloque el protector para lluvia sobre la capota y engánchelo en la parte inferior del apoyapiés (Figura 16). Deslice la capota hasta su posición más baja y ajuste los cuatro broches de presión próximos al apoyapiés (Figura 16a). La cremallera doble del protector para lluvia puede abrirse para obtener una mayor ventilación (Figura 16b).

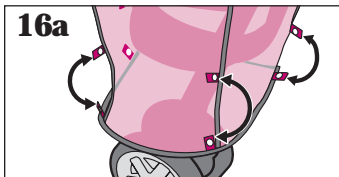
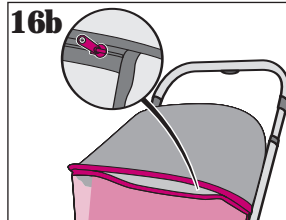
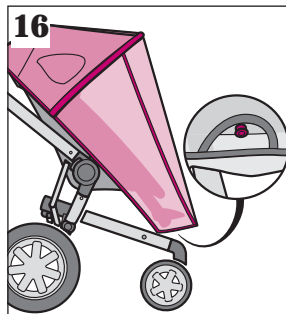

### 17 Mosquitero

Cierre la cremallera que une el mosquitero a la capota (Figura 17). Ajuste los broches de presión de ambos extremos a la parte interna de la capota (Figura 17).

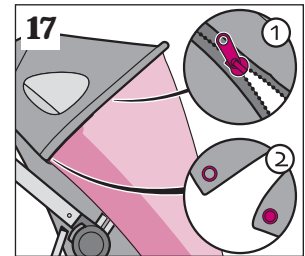

Deslice la parte inferior del mosquitero por debajo del apoyapiés (Figura 17a).

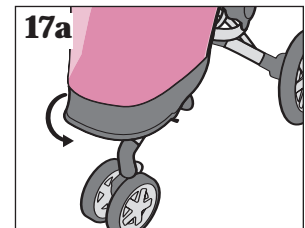

Debido a que la altura de la capota es ajustable, el mosquitero puede cerrarse en la posición deseada (Figura 17b).

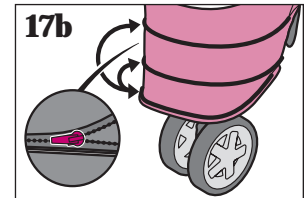

### 18 Rompevientos

Retire la barra de seguridad. Cierre la cremallera que une el rompevientos a la capota (Figura 17, arriba). Ajuste los broches de presión de ambos lados a la parte inferior de la capota (Figura 17, arriba). Antes de colocar la barra de seguridad, hágala pasar a través del lazo elástico más cercano a la abertura (Figuras 18 y 18a).

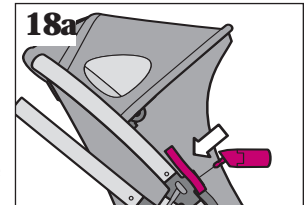
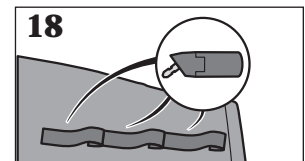

### 19 Presión de los neumáticos

Asegúrese de que la presión de los neumáticos sea de 35-psi.

## 20 Cómo plegar el cochecito

**NOTA:** Puede optar por retirar el asiento antes de plegar el cochecito.

Cierre la capota (**Figura 20**).

Párese frente al cochecito. Presione el botón izquierdo (con surcos) mientras utiliza el pulgar para deslizar el botón derecho (con flechas) en la dirección que indican las flechas, y luego presiónelo (**Figura 20a**).

Mientras continúa presionando los botones, empuje el cochecito hacia abajo para plegarlo en dirección a la rueda delantera. Empuje hacia abajo tan lejos como pueda y asegure el gancho de transporte para evitar que el cochecito se despliegue mientras es transportado (**Figura 20b**). Para ello, puede requerirse cierta fuerza. No obstante, con el tiempo será cada vez más fácil.

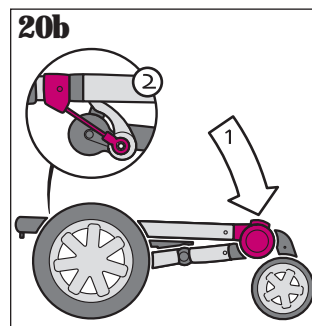
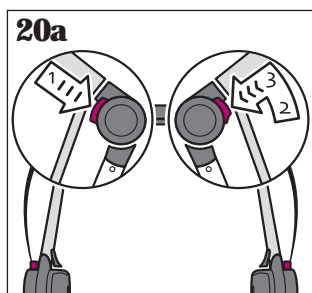
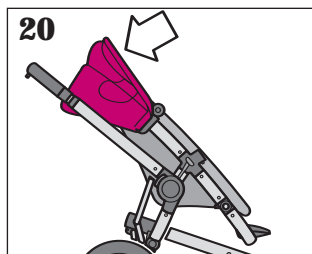

Para que el cochecito quede más compacto, puede retirar las ruedas. Presione el botón de liberación de rueda trasera para retirar cada rueda trasera (**Figura 20c**).

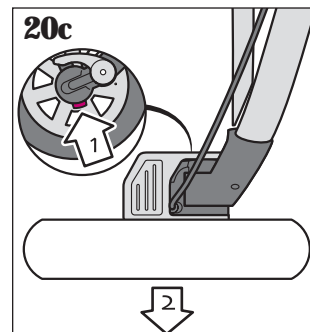

Presione ambos botones de liberación de la rueda delantera para retirar la horquilla fuera del tubo del armazón (**Figura 20d**).

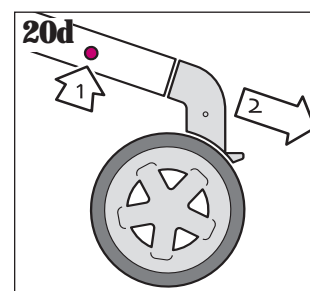

### **⚠ ADVERTENCIA**

Para evitar lesiones graves:

- Utilice **ÚNICAMENTE** el autoasiento Mico™ (modelo 22371-no incluido) para esta carriola (modelo 01638).
- Consulte las instrucciones del fabricante para el uso del autoasiento de bebé.
- **SIEMPRE** instale el autoasiento mirando hacia atrás de la carriola.
- **SIEMPRE** use el sistema de cinturones del autoasiento.

### **21 Instalación del autoasiento para bebé**

Empuje el pedal del freno de estacionamiento hacia abajo. Retire el asiento.

Gire los pivotes de modo que las dos ranuras queden alineadas (**Figura 21**). Asegúrese de que los pivotes estén en posición vertical; de lo contrario, los adaptadores no podrán colocarse.

Párese detrás de la carriola. Inserte el adaptador para autoasiento rotulado "R" en el lado derecho del armazón hasta oír un "clic". Luego inserte el adaptador para autoasiento rotulado "L" en el lado izquierdo del armazón hasta oír un "clic" (**Figura 21a**).

**El autoasiento de bebé debe estar orientado hacia atrás.** Baje los adaptadores del autoasiento hasta que ambos lados hagan "clic" (**Figura 21b**).

Para retirar el autoasiento, presione ambos botones del mismo (**Figura 21c**). Levante el autoasiento.

Para retirar los adaptadores del autoasiento, presione el botón y deslice el adaptador hacia fuera del armazón (**Figura 21d**).

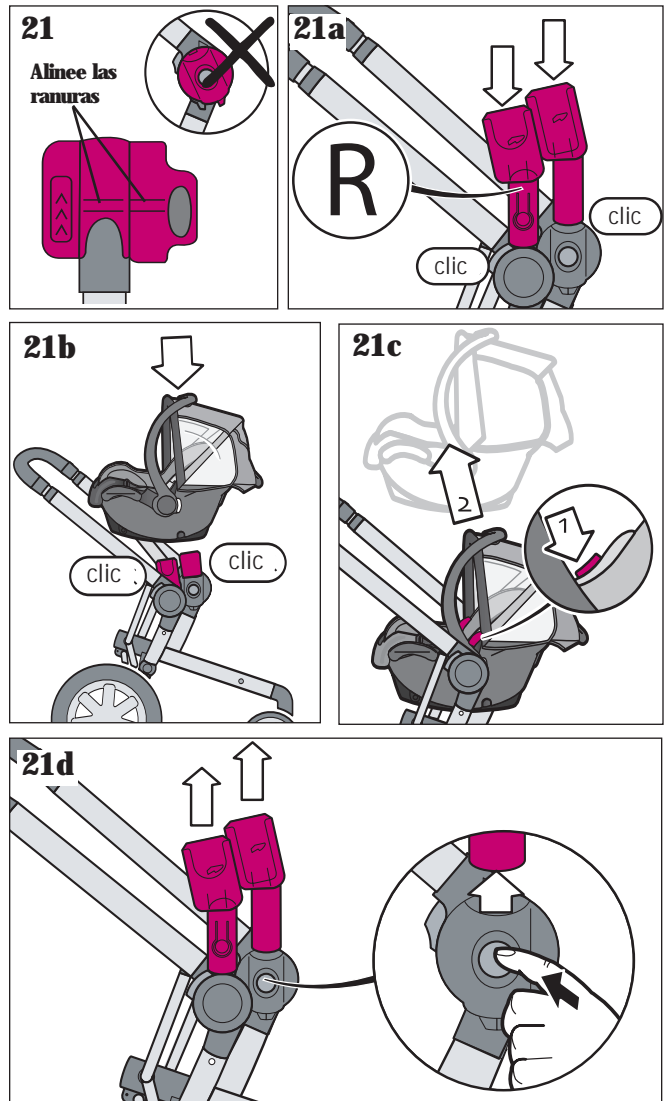

## **Cuidado y mantenimiento**

- Limpie las manchas del acojinado con agua fría y jabón suave. Deje secar al aire.
- De vez en cuando revise que no haya tornillos flojos, piezas desgastadas, material rasgado ni costuras sueltas. Apriete o cambie las piezas según sea necesario.

## **Piezas de repuesto**

- Conjunto de rueda delantera
- Ruedas traseras
- Protector para lluvia
- Mosquitero
- Rompevientos
- Canasta de compras
- Adaptadores para asiento de automóvil
- Para pedir piezas, llame al (800) 951-4113.
- Incluya el número de modelo y la fecha de fabricación (se encuentran en los rieles inferiores de la carriola), junto con una breve descripción de la pieza..

## **Garantía limitada de un año**

Dorel Juvenile Group, Inc. garantiza al comprador original que este producto (cochecito Buzz™) estará libre de defectos de material y mano de obra cuando se utilice bajo condiciones normales durante un periodo de un (1) año a partir de la fecha de compra. Si el producto tuviese defectos de material o mano de obra, Dorel Juvenile Group, Inc. reparará o reemplazará el producto, a nuestra opción, sin cargo. El comprador será responsable de todos los costos asociados con embalar y enviar el producto al Departamento de Relaciones con el Consumidor de Dorel Juvenile Group a la dirección indicada en la primera página y de todos los otros costos de envío o seguro asociados con la devolución. Dorel Juvenile Group correrá con los gastos de enviar el producto reparado o reemplazado al comprador. El producto se debe devolver en su embalaje original acompañado de la constancia de compra, ya sea un recibo de compra u otra prueba que demuestre que el producto está dentro del periodo de garantía. Esta garantía es nula si el propietario repara o modifica el producto o si éste sufrió daño como resultado de uso incorrecto. Esta garantía excluye cualquier responsabilidad que no sea la expresamente indicada anteriormente, incluyendo pero sin limitarse a daños incidentales o consecuentes.

ALGUNOS ESTADOS NO PERMITEN LA EXCLUSIÓN O LIMITACIÓN DE DAÑOS INCIDENTALES O CONSECUENTES, POR LO TANTO LA LIMITACIÓN O EXCLUSIÓN ANTERIOR PODRÍA NO APLICARSE EN SU CASO.

ESTA GARANTÍA LE OTORGA DERECHOS LEGALES ESPECÍFICOS Y USTED PODRÍA TENER TAMBIÉN OTROS DERECHOS QUE PUEDEN VARIAR DE UN ESTADO A OTRO.

buzz™

©2007 Dorel Juvenile Group. All Rights Reserved.

[www.quinny.com](http://www.quinny.com) (800) 951-4113

Made in CHINA. Hecho en CHINA.

Styles and colors may vary. Los estilos y los colores pueden variar.

Distributed by (distribuido por) Dorel Juvenile Group, Inc., 2525 State St., Columbus, IN 47201-7494

Dorel Distribution Canada, 873 Hodge, St. Laurent, QC H4N 2B1

08/31/07 4358-4236A

[www.quinny.com](http://www.quinny.com)

## Free Manuals Download Website

<http://myh66.com>

<http://usermanuals.us>

<http://www.somanuals.com>

<http://www.4manuals.cc>

<http://www.manual-lib.com>

<http://www.404manual.com>

<http://www.luxmanual.com>

<http://aubethermostatmanual.com>

Golf course search by state

<http://golfingnear.com>

Email search by domain

<http://emailbydomain.com>

Auto manuals search

<http://auto.somanuals.com>

TV manuals search

<http://tv.somanuals.com>