

Quinny®

CV059

User Guide

Guide d'utilisation



buzz™

French Guide Included
Guide français inclus

www.quinny.com

English User Guide:	Warnings	1
	Parts List	2
	Assembly	3-5
	To Use	5-7
	Install Infant Car Seat	7
	Care and Maintenance	8
	Replaceable Parts	8
	Warranty	8
<hr/>		
Contenu: Guide d'utilisation français:	Mise en garde	9
	Liste des pièces	10
	Assemblage	11-13
	Utilisation	13-15
	Installation du siège d'auto pour enfant	15
	Soin et entretien	16
	Pièces de remplacement	16
	Garantie	16

WARNING

FOR THE SAFETY OF YOUR CHILD, PLEASE READ THE FOLLOWING WARNINGS AND ASSEMBLY INSTRUCTIONS AND KEEP FOR FUTURE REFERENCE.

- Adult assembly required.
- **CAUTION:** Keep small parts away from children during assembly.
- **NEVER LEAVE CHILD UNATTENDED. ALWAYS** keep child in view when in stroller.
- **AVOID SERIOUS INJURY** from falling or sliding out. **ALWAYS** use seat belt. Check frequently to make sure it is secure.
- **ALWAYS** keep fingers away from moving parts, when folding, unfolding or adjusting stroller to prevent finger entrapment.
- **ALWAYS** make sure stroller is **FULLY OPEN AND LOCKED** before using.
- **ALWAYS** use the brakes when stroller is stopped.
- **ALWAYS** remove protective material and poly bags and dispose before assembly.
- **NEVER** use stroller on stairs or escalators.
- **NEVER** rollerblade with stroller.
- **NEVER** allow children to play with or hang onto the stroller.
- **NEVER** allow children to climb into the stroller unassisted. Stroller may tip over and injure child.
- **NEVER** place or hang parcels, bags or accessories on the handle or canopy. The stroller may tip over or the canopy may collapse.
- This product will become unstable if a parcel bag or rack is used when there is no provision for one.
- This product may become unstable if a parcel bag, other than the one recommended by the manufacturer is used.
- This product will become unstable if the manufacturer's recommended load is exceeded.
- **DO NOT** carry additional children, goods or accessories in or on this product except as recommended in the manufacturer's instructions.
- **NEVER** place more than 11-LBS. (5-kg) in the storage basket. If weight is exceeded, hazardous unstable conditions may exist.
- **STROLLER** is only for use with children up to 50-LBS. (22.73-kg), and **WHEN SEATED**, the midpoint of the child's head is at or below the top of the stroller seat.
- **ONLY** use this stroller with **ONE** child at a time.
- **STROLLER** is for use with children who can sit up unassisted, and is **NOT** recommended for newborns.
- Maximum tire pressure is 35-psi.



- A** Rear wheels (2)
- B** Front wheel assembly
- C** Adjustable height handle
- D** Canopy
- E** Shopping basket
- F** Car seat adapters* (2)
- G** Bumper bar

* Maxi-Cosi® Mico™ car seat and Quinny Dreami™ bassinet sold separately.

- Keep these instructions for future use.
- Lay out and identify all parts.
- Do not return this product to the place of purchase. If any parts are missing, call Consumer Relations at (800) 951-4113. Or visit our website at www.quinny.com.
- Include the model number and manufacture date (found on the bottom rail of stroller).

1 Install Rear Wheels

Press the button in while sliding the rear wheel axle into the frame until you hear a “click” (Figure 1). Repeat for other rear wheel. Pull to confirm it is assembled securely.

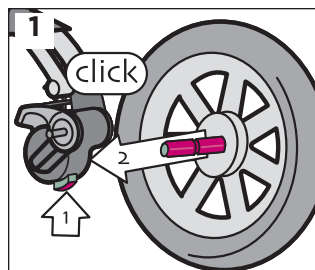

2 Attach Shopping Basket

Slide tab into tube at the front center (Figure 2). Secure an adhesive strap around frame above each rear wheel (Figure 2a).

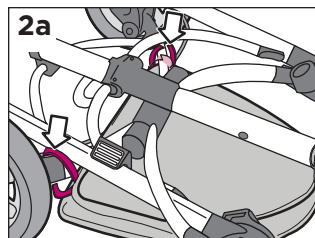
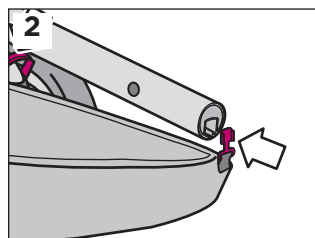

3 Install Front Wheel Assembly

Squeeze the front wheel fork while inserting it into the frame tube. Push front wheel fork into frame tube until you hear a “click” (Figure 3). Pull to confirm it is assembled securely.

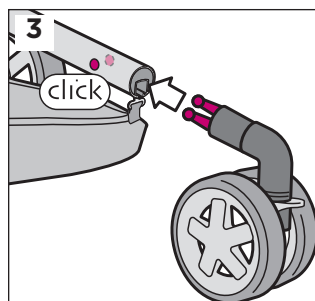

4 Unfold Stroller

Unfasten the transport hook and push the handlebar upward (Figure 4).

The frame will unfold itself. The handlebar will lock into place with a “click” (Figure 4a).

NOTE: The Buzz™ stroller frame has a unique mechanism that enables the automatic unfolding of the frame. The temperature can effect the functioning of this mechanism. In cold or frosty weather, the stroller may unfold more slowly than usual (at room temperature).

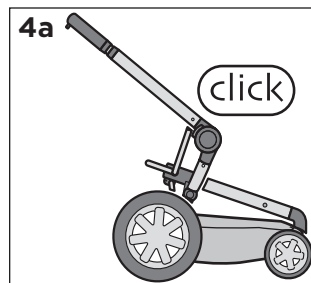
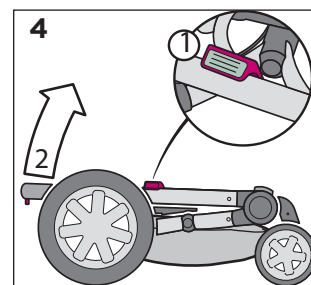

5 Adjust Handlebar Height

Squeeze the adjustment button and slide the handlebar to desired height (Figure 5). The handlebar will click into place.

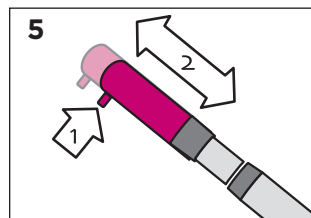

6 Parking Brake

Always use the parking brake, even when standing still for only a few moments! Push down on the red pedal (P) behind the rear wheel to set the parking brake (Figure 6). Push the opposite pedal to release the parking brake.

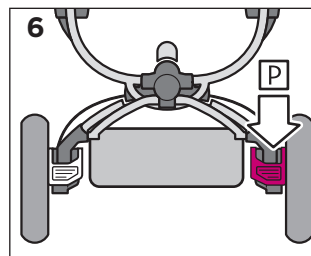

NOTES: The seat can be positioned facing the handlebar or forward. The Buzz™ stroller seat is suitable for children from 6 months to age 4 (maximum 50-LBS. / 22.73-kg).

7 Attach Seat Facing Handlebar or Forward

Slide both sides of the seat into the frame until you hear each side click and the RED INDICATOR IS NOT VISIBLE on the seat release buttons (Figure 7).

Seat Facing Handlebar

The seat can be adjusted to two positions; a sitting position and a semi-reclining position. Stand at the side of or behind the stroller. Push the buttons on both sides downward and tilt the seat to the desired position (Figure 7a).

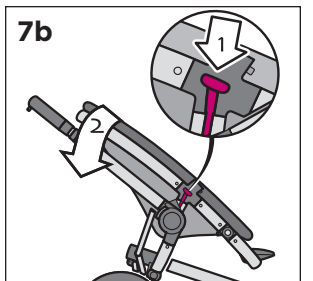
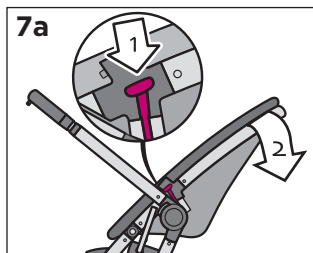
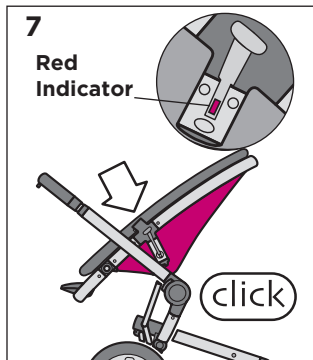

Seat Facing Forward

The seat can be adjusted to two positions when facing forward; a sitting position and a semi-reclining position. Push the buttons on both sides downward and tilt the seat to the desired position (Figure 7b).

WARNING DO NOT use when red indicator is visible (Figure 7). DO NOT use with seat in the position labeled “WRONG”.

RECLINED



SEMI-RECLINED



WRONG



RECLINED



SEMI-RECLINED



WRONG



8 To Remove Seat

Push the buttons on both sides downward and lift the seat from the frame (Figure 8).

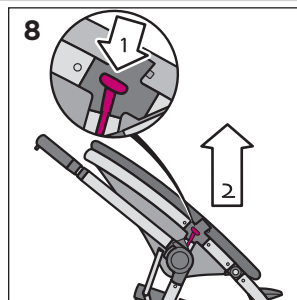

9 Canopy

Clip each side of the canopy onto the frame until it clicks into place (Figure 9). NOTE: Height of canopy may be adjusted by sliding it up and down the frame (Figure 9). The sunshade may be pulled forward.

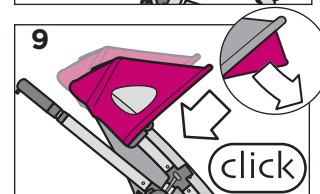

11 Bumper Bar

Insert bumper bar into openings on seat until you hear each side click (Figure 11).

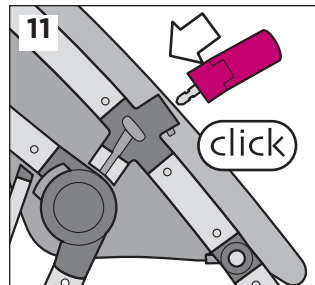

To Remove Bumper Bar

Press buttons under each side of bumper bar and pull the bar off the seat (Figure 11a). **IMPORTANT:** Always secure the child with the restraining straps.

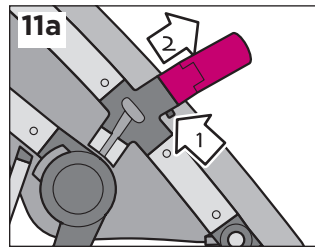

12 Footrest

To adjust the footrest up, pull footrest to the desired position. To adjust down, press the buttons on both sides and adjust to the desired position (Figure 12).

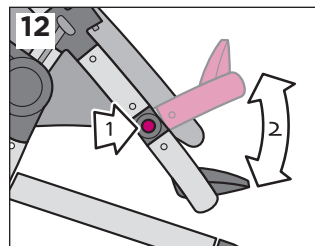

13 Swivel Wheel

Lock the swivel wheel when using the stroller in a straight direction for a long period. **To lock**, push the lock lever downward and turn the front wheel into the backward position until you hear a "click" (Figure 13). **To unlock**, push the lock lever upward.

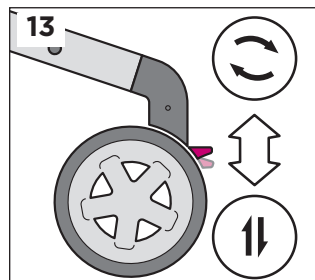

! WARNING

- **NEVER LEAVE CHILD UNATTENDED. ALWAYS** keep child in view when in stroller.
- **AVOID SERIOUS INJURY** from falling or sliding out. **ALWAYS** use seat belt. Check frequently to make sure it is secure. Belts must be threaded exactly as shown (Fig. 14b).
- Failure to follow these instructions could result in the serious injury or death of your child.

14 To Use Restraint System

Place your child in the stroller, with the crotch strap between the child's legs. Fit clips together. Slide clips into buckle until you hear a "click" (Figure 14).

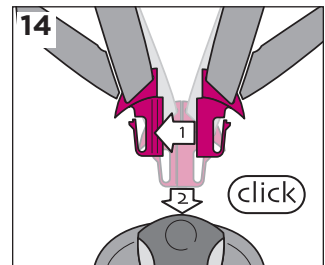

Tighten straps snugly around your child (Figure 14a).

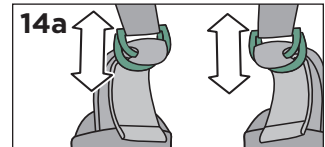

To tighten strap, pull strap end down (Figure 14a).

To loosen strap, back strap back through loops (Figure 14b).

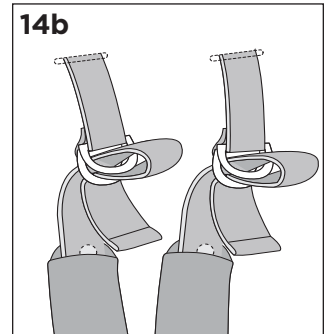

15 Adjust Restraint Height

The shoulder straps have three height positions for your growing child. Unsnap shoulder cushions. Unthread shoulder straps (Figure 15). Push shoulder straps through back of the seat pad into the desired slot (Figure 15a). Thread straps as shown (Figure 15b). Attach snaps.

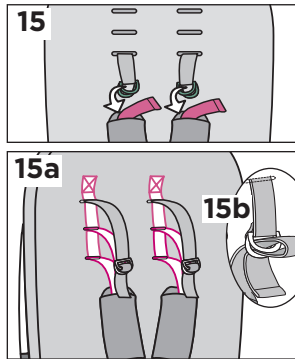

16 Tire Pressure

Maximum tire pressure is 35-psi. Use a manual bike pump to inflate tires. **NEVER use an air compressor to fill tires with air (like those used at gas stations).**

17 Fold Stroller

NOTE: You have the option of removing the seat before folding.

Fold canopy (Figure 17).

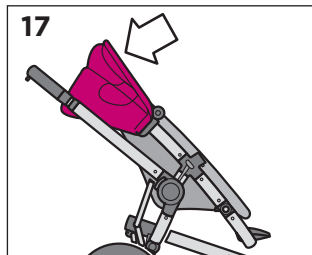

Stand at the front of the stroller. Push the left button (with ridges), while using your thumb to slide the right button (with arrows) in the direction of the arrows (and then press it) (Figure 17a).

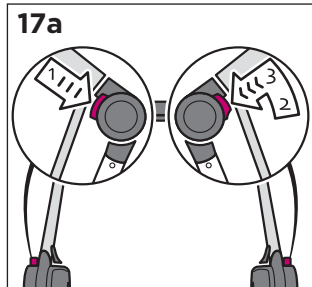

While buttons are still pressed, push the stroller down to fold toward front wheel. Push handlebar downward until it clicks into the transport hook (Figure 17b).

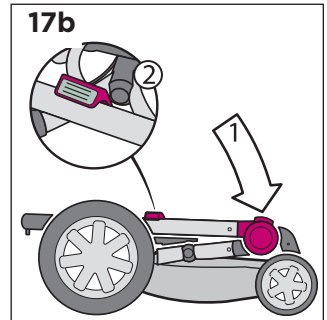

To make the stroller more compact, you may remove the wheels. Press the rear wheel release button to pull each rear wheel out (Figure 17c).

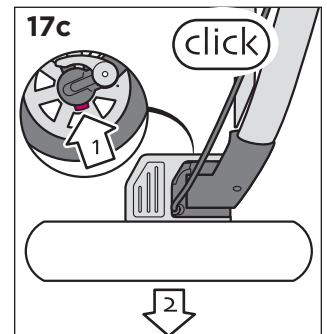

Press both front wheel release buttons to pull the front fork out of the frame tube (Figure 17d).

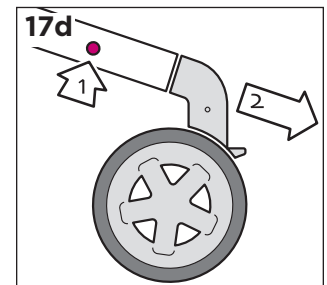

⚠️ WARNING

To avoid serious injury:

- Use **ONLY** Maxi-Cosi® Mico™ infant car seat with adapters included with this stroller.
- Please refer to the manufacturer's instructions for the use of your infant car seat.
- **ALWAYS** install car seat facing to the rear of the stroller.
- **ALWAYS** use the restraint system in the car seat.

18 Install Infant Car Seat

Push the parking brake pedal down. Remove the seat.

Rotate the pivots so that the two slots are aligned (**Figure 18**). Be sure that the pivots are in the upright position, otherwise the adapters will not fit.

Stand at the back of the stroller. Insert the car seat adapter labeled "R" into right side of the frame until you hear a "click." Then insert the car seat adapter labeled "L" into the left side of the frame until you hear a "click" (**Figure 18a**).

Car seat must be positioned so that child faces the stroller handle.

Lower car seat into car seat adapters until both sides "click" (**Figure 18b**).

To remove car seat, press both buttons on car seat (**Figure 18c**). Lift car seat up.

To remove car seat adapters, press button and slide adapter off the frame (**Figure 18d**).

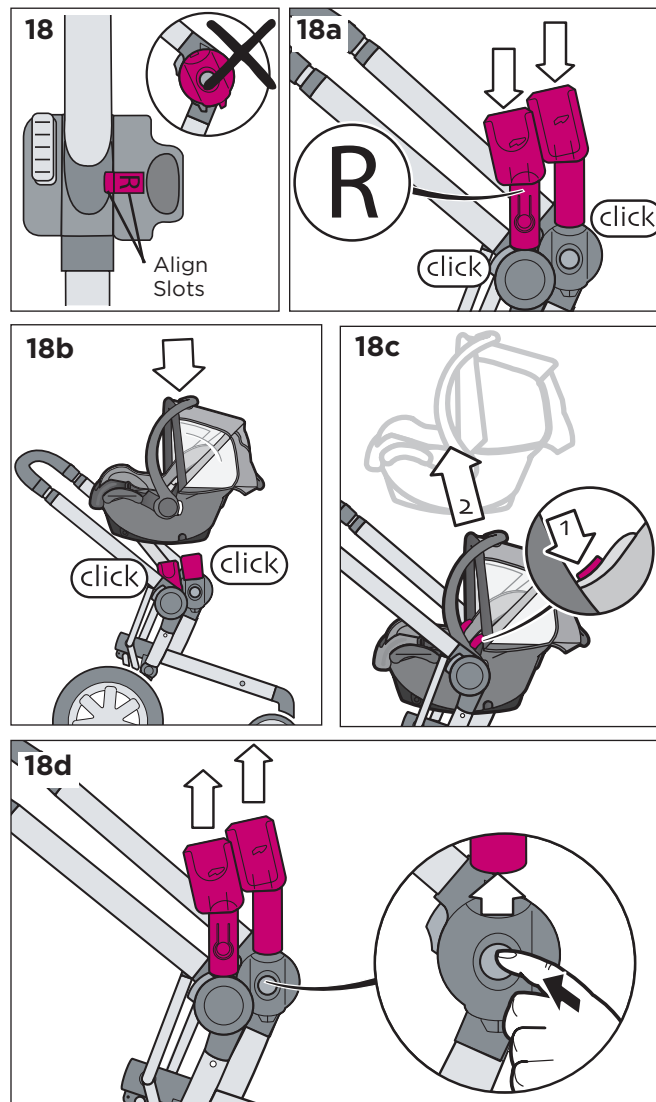

Care and Maintenance

- Spot clean pad with cold water and mild soap. Air dry.
- Periodically check for loose screws, worn parts, torn material or loose stitching. Tighten or replace parts as needed.

Replaceable Parts

- Front wheel assembly
- Rear wheels
- Shopping basket
- Car seat adapters
- Bumper bar
- Canopy
- Seat pad

Available Accessories (sold separately)

- Dreami Bassinet
- Mico Infant Car Seat
- Rainshield
- Bug Net
- XL Seat Cushion
- Parasol
- Front Wheel Unit (converts Buzz to a 4 wheel stroller)

- To order parts call (800) 951-4113.
- Include the model number and manufacture date (found on the bottom rail of stroller) and a brief description of the part.

Two-Year Limited Warranty

Dorel Juvenile Group, Inc. warrants to the original purchaser that this product (BuzzTM stroller), is free from material and workmanship defects when used under normal conditions for a period of two (2) years from the date of purchase. Should the product contain defects in material or workmanship Dorel Juvenile Group, Inc., will repair or replace the product, at our option, free of charge. Purchaser will be responsible for all costs associated with packaging and shipping the product to Dorel Juvenile Group Consumer Relations Department at the address noted on the front of this document and all other freight or insurance costs associated with the return. Dorel Juvenile Group will bear the cost of shipping the repaired or replaced product to the purchaser. Product should be returned in its original package accompanied by a proof of purchase, either a sales receipt or other proof that the product is within the warranty period. This warranty is void if the owner repairs or modifies the product or the product has been damaged as a result of misuse.

This warranty excludes any liability other than that expressly stated previously, including but not limited to, any incidental or consequential damages.

SOME STATES DO NOT ALLOW THE EXCLUSION OR LIMITATION OF INCIDENTAL OR CONSEQUENTIAL DAMAGES, SO THE ABOVE LIMITATION OR EXCLUSION MAY NOT APPLY TO YOU.

THIS WARRANTY GIVES YOU SPECIFIC LEGAL RIGHTS, AND YOU MAY ALSO HAVE OTHER RIGHTS THAT MAY VARY FROM STATE TO STATE.

MISE EN GARDE

POUR LA SÉCURITÉ DE VOTRE ENFANT, VEUILLEZ LIRE LES MISES EN GARDES ET LES INSTRUCTIONS D'ASSEMBLAGE SUIVANTES ET LES CONSERVER POUR UTILISATION ULTÉRIEURE.

- Doit être assemblé par un adulte.
- **ATTENTION:** Gardez les petites pièces loin des enfants pendant l'assemblage.
- **NE JAMAIS LAISSER UN ENFANT SANS SURVEILLANCE. TOUJOURS** avoir l'enfant bien en vue quand il est dans la poussette.
- **ÉVITEZ LES BLESSURES GRAVES** à la suite d'une chute ou d'une glissade. **TOUJOURS** utiliser la ceinture de sécurité. Vérifiez fréquemment qu'elle est bien attachée.
- **TOUJOURS** garder les doigts loin des pièces mobiles lorsque vous pliez, dépliez ou ajustez la poussette pour empêcher de se pincer les doigts.
- **TOUJOURS** s'assurer que la poussette est **OUVERTE COMPLÈTEMENT ET VERROUILLÉE** avant de l'utiliser.
- **TOUJOURS** appliquer les freins lorsque la poussette est arrêtée.
- **TOUJOURS** retirer le matériel protecteur et les sacs en plastique et les mettre au rebut avant l'assemblage.
- **NE JAMAIS** utiliser la poussette dans les marches ou les escaliers roulants.
- **NE JAMAIS** faire du patin à roues alignées avec la poussette.
- **NE JAMAIS** permettre aux enfants de jouer ou de se suspendre à la poussette.
- **NE JAMAIS** permettre aux enfants de s'asseoir dans la poussette sans aide. Celle-ci peut se renverser et blesser l'enfant.
- **NE JAMAIS** placer de sacs à main, de sacs ou des accessoires sur la poignée ou l'auvent. La poussette peut se renverser ou l'auvent s'effondrer.
- Ce produit deviendra instable si un sac à colis ou un support est utilisé alors qu'il n'y a pas de place conçue pour ceux-ci.
- Ce produit deviendra instable si un sac à colis, autre que celui recommandé par le fabricant est utilisé.
- Ce produit deviendra instable si la charge recommandée par le fabricant est excédée.
- **NE PAS** transporter d'enfants supplémentaires, de marchandises ou des accessoires dans ou sur le produit sauf selon les instructions du fabricant.
- **NE JAMAIS** placer plus de 5 kg (11 lb) dans le panier de rangement. Si ce poids est excédé, des conditions instables dangereuses peuvent se présenter.
- La **POUSSETTE** peut être utilisée avec des enfants pesant jusqu'à 22,73 kg (50 lb), et **LORSQU'ASSIS**, le milieu de la tête de l'enfant doit arriver à égalité ou sous le haut du siège de la poussette.
- Utilisez **SEULEMENT** la poussette avec UN enfant à la fois.
- La **POUSSETTE** doit être utilisée avec des enfants qui peuvent s'asseoir sans aide, et **N'EST PAS** recommandé pour les nouveau-nés.
- La pression maximum des pneus est 35-psi.



- A** Roues arrière (2)
- B** Assemblage de la roue avant
- C** Poignée réglable en hauteur
- D** Auvent
- E** Panier de rangement
- F** Adaptateur pour siège d'auto* (2)
- G** Barre protectrice

* Siège d'auto Mico™ de Maxi-Cosi et bassinet Quinny Dreami™ vendus séparément.

- Conservez ces instructions pour utilisation future.
- Déballez et identifiez toutes les pièces.
- Ne pas retourner ce produit au magasin. Si des pièces sont manquantes, appelez le Service à la clientèle au (800) 951-4113. Ou visitez notre site internet www.quinny.com.
- Inclure le numéro de modèle et la date de fabrication (sous le rail inférieur de la poussette).

1 Installation des roues arrière

Appuyez sur le bouton tout en faisant glisser l'essieu de la roue arrière sur le châssis jusqu'à ce que vous entendiez un « clic » (**Figure 1**).

Répétez pour l'autre roue arrière. Tirez sur les roues pour vous assurer qu'elles sont bien assemblées.

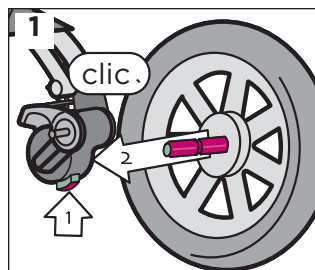

2 Fixer le panier de rangement

Glissez l'onglet sur le tube du centre avant (**Figure 2**). Fixez une courroie adhésive autour du châssis au-dessus de chaque roue arrière (**Figure 2a**).

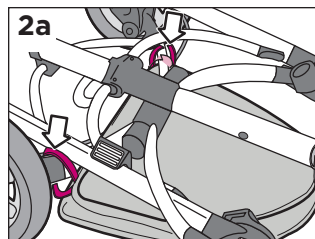
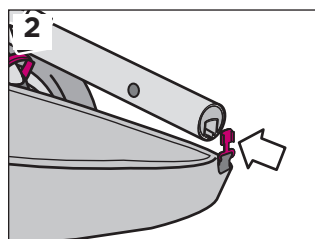

3 Installation de la roue avant

Serrez la fourche de la roue avant tout en l'insérant dans le tube du châssis. Poussez la fourche de la roue avant dans le tube du châssis jusqu'à ce que vous entendiez un « clic » (**Figure 3**). Tirez sur la roue pour vous assurer qu'elle est bien assemblée.

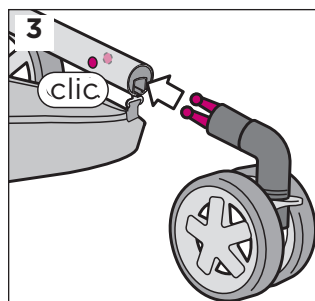

4 Déplier la poussette

Détachez d'abord le crochet de transport et poussez la poignée vers le haut (**Figure 4**).

Le châssis se dépliera de lui-même. La poignée se verrouillera en place en émettant un « clic » (**Figure 4a**).

NOTE: Le châssis de la poussette Buzz™ poussette possède un mécanisme unique qui permet le dépliage automatique du châssis. La température peut affecter le fonctionnement du mécanisme. Par temps froid ou s'il y a du gel, la poussette peut se déplier plus lentement que d'habitude (à la température de la pièce).

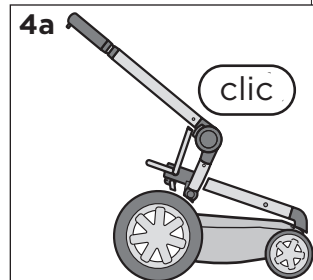
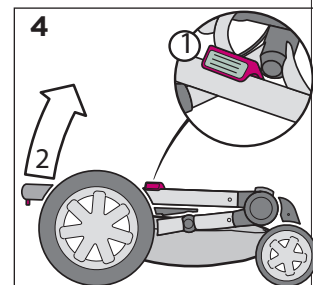

5 Régler la hauteur de la poignée

Serrez le bouton de réglage et glissez la poignée à la hauteur désirée (**Figure 5**). La poignée s'enclenchera en place.

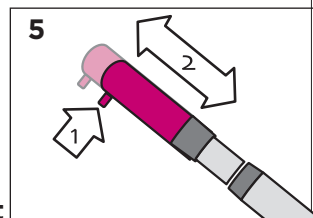

6 Frein de stationnement

Toujours utilisez le frein, même si vous vous arrêtez que pour un petit moment! Appuyez sur la pédale rouge (P) derrière la roue arrière pour appliquer le frein de stationnement (**Figure 6**). Poussez la pédale opposée pour décaler le frein.

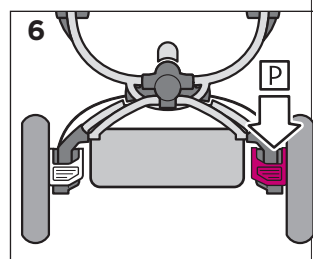

NOTES: Le siège peut être placé face vers la poignée ou vers l'avant. Le siège de la poussette BuzzTM convient aux enfants à partir de 6 mois jusqu'à 4 ans (poids maximum 22.75 kg / 50 lb).

7 Fixer le siège face vers la poignée ou vers l'avant

Glissez les deux côtés du siège sur le châssis jusqu'à ce que vous entendiez un « clic » de chaque côté et que l'INDICATEUR ROUGE NE SOIT PAS VISIBLE sur les boutons de délogement du siège (Figure 7).

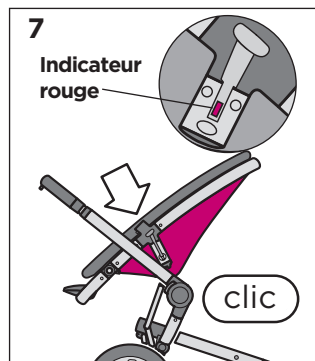

Siège face vers la poignée

Le siège peut être ajusté à deux positions; une position assise et une position semi-inclinée. Tenez-vous sur le côté ou derrière la poussette. Poussez les boutons de chaque côté vers le bas et inclinez le siège à la position désirée (Figure 7a).

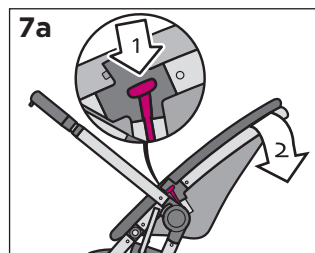

Siège face vers l'avant

Le siège peut être ajusté à 2 positions quand il fait face vers l'avant; une position assise et une position semi-inclinée. Poussez les boutons de chaque côté vers le bas et inclinez le siège à la position désirée (Figure 7b).

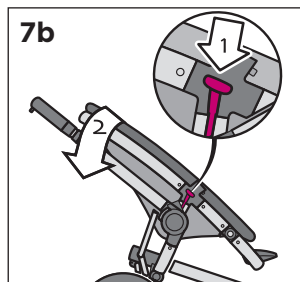

! MISE EN GARDE NE PAS utiliser lorsque l'indicateur rouge est visible (Figure 7). NE PAS utiliser avec le siège à la position étiquetée « INCORRECT ».

INCLINÉE



SEMI-INCLINÉE



INCORRECT



INCLINÉE



SEMI-INCLINÉE



INCORRECT



8 Enlever le siège

Poussez les boutons de chaque côté vers le bas et soulevez le siège du châssis (Figure 8).

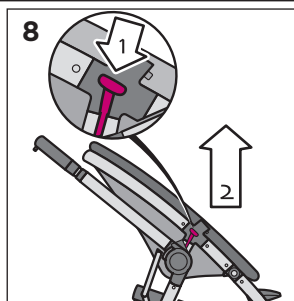

9 Auvent

Attachez chaque côté de l'auvent sur le cadre jusqu'à ce qu'il s'enclenche en place (Figure 9). **NOTE:** Attachez chaque côté de l'auvent sur le cadre jusqu'à ce qu'il s'enclenche en place (Figure 9). Le pare-soleil peut être tiré vers l'avant.

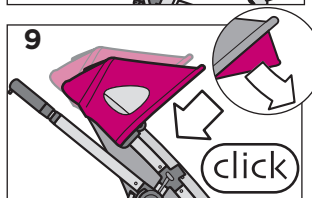

11 Barre protectrice

Insérez la barre protectrice dans les ouvertures sur le siège jusqu'à ce que vous entendiez un « clic » de chaque côté (Figure 11).

Pour enlever la barre protectrice

Appuyez sur les boutons sous chaque côté de la barre protectrice et retirez la barre du siège (Figure 11a).

IMPORTANT: Toujours attacher l'enfant avec les ceintures de sécurité.

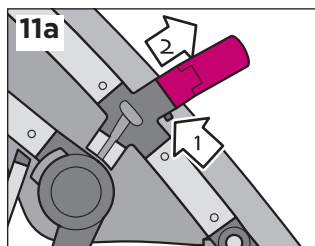
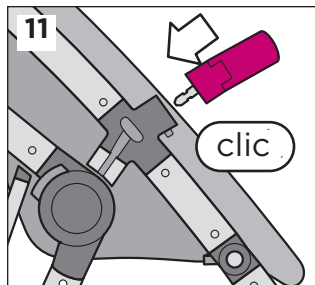

12 Repose-pieds

Pour ajuster le repose-pieds vers le haut, tirez le repose-pieds à la position désirée. Pour l'abaisser, appuyez sur les boutons de chaque côté et ajustez à la position désirée (Figure 12).

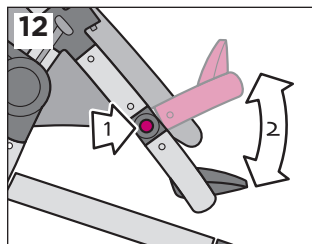

13 Roue pivotante

Verrouillez la roue pivotante lorsque vous utilisez la poussette en ligne droite pour une longue distance. Pour verrouiller, poussez le levier de verrouillage vers le bas et tournez la roue avant dans la position vers l'arrière jusqu'à ce que vous entendiez un « clic » (Figure 13). Pour déverrouiller, poussez le levier de verrouillage vers le haut.

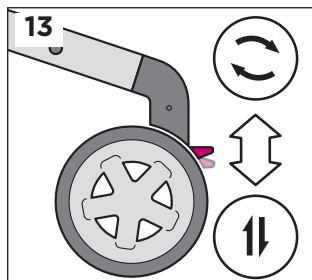

⚠ MISE EN GARDE

- **NE JAMAIS LAISSER UN ENFANT SANS SURVEILLANCE. TOUJOURS** avoir l'enfant bien en vue quand il est dans la poussette.
- **ÉVITEZ LES BLESSURES GRAVES** à la suite d'une chute ou d'une glissade. **TOUJOURS** utiliser la ceinture de sécurité. Vérifiez souvent qu'elle est bien attachée. Les ceintures doivent être enfilées exactement comme montré (Fig. 14b).
- À défaut de suivre ces instructions, votre enfant pourrait subir des blessures graves ou mortelles.

14 Utilisation du système de retenue

Placez votre enfant dans la poussette, avec la courroie d'entrejambes entre les jambes de l'enfant. Placez les attaches ensemble. Glissez les attaches dans la boucle jusqu'à ce que vous entendiez un « clic » (Figure 14).

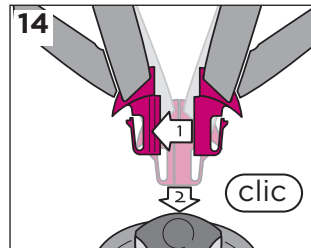

Bien serrer les sangles autour de votre enfant (Figure 14a).

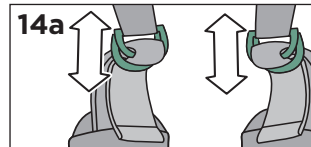

Pour serrer la courroie, Pour serrer la courroie, tirez l'extrémité de la courroie vers le bas (Figure 14a).
Pour desserrer la courroie, Pour desserrer la courroie, reculez le dos de la courroie à travers la boucle (Figure 14a).

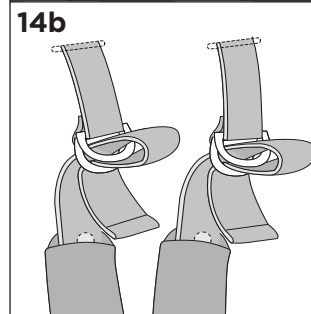

15 Réglage de la hauteur du système de retenue

La hauteur des sangles d'épaules peut être ajustée à trois positions pour l'enfant qui grandit. Dégrafez les coussinets de l'épaulière. Déshenfilez les sangles d'épaules (Figure 15). Insérez les sangles d'épaules au dos du coussin de siège dans la fente désirée (Figure 15a). Enfilez les sangles tel que montré (Figure 15b). Attacher les boutons-pression.

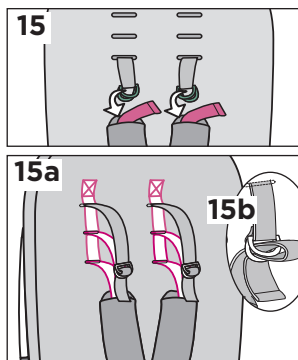

16 Pression des pneus

La pression maximum des pneus est 35-psi. Utilisez une pompe à bicyclette manuelle pour gonfler les pneus. **NE JAMAIS utiliser un compresseur à air pour gonfler les pneus (comme ceux utilisés dans les postes d'essence).**

17 Pliage de la poussette

NOTE: Vous avez le choix d'enlever le siège avant de plier la poussette.

Fermez l'auvent (Figure 17).

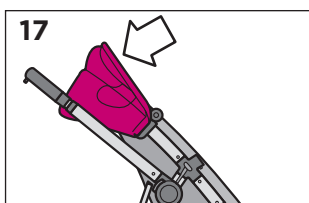

Tenez-vous devant la poussette. Poussez le bouton gauche (avec des stries), tout en glissant le bouton droit (avec des flèches) avec votre pouce dans la direction des flèches (puis appuyez dessus) (Figure 17a).

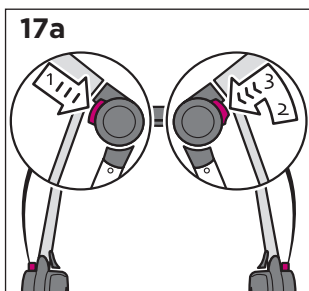

Pendant que vous tenez les boutons enfoncés, poussez la poussette vers le bas pour la plier vers la roue avant. Poussez la poignée vers le bas jusqu'à ce qu'elle s'enclenche dans le crochet de transport (Figure 17b).

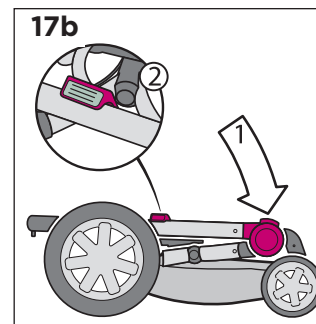

Pour un pliage plus compact, vous pouvez enlever les roues. Appuyez sur le bouton de dégagement de la roue arrière pour enlever chaque roue arrière (Figure 17c).

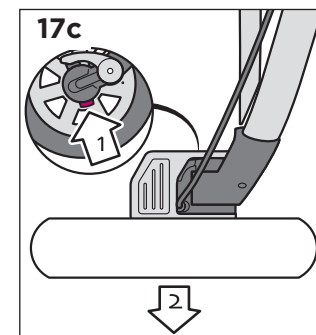

Appuyez sur les deux boutons de dégagement de la roue avant pour retirer la fourche avant du tube du châssis (Figure 17d).

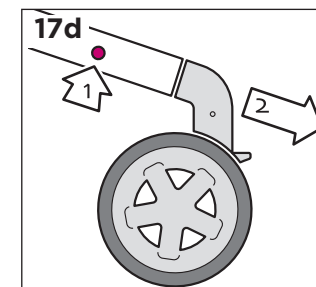

⚠ MISE EN GARDE

Pour éviter les blessures graves:

- Utilisez **SEULEMENT** le siège d'auto pour bébé MicoTM de Maxi-Cosi[®] avec les adaptateurs inclus avec cette poussette.
- Veuillez vous référer aux instructions du fabricant pour l'utilisation de votre siège d'auto pour bébé.
- **TOUJOURS** installer le siège d'auto face vers l'arrière de la poussette.
- **TOUJOURS** utiliser le système de retenue du siège d'auto.

18 Installation du siège d'auto pour bébé

Poussez la pédale de frein vers le bas. Enlevez le siège.

Tournez les pivots de façon à ce que les deux fentes soient alignées (**Figure 18**). Assurez-vous que les pivots sont à l'endroit, sinon les adaptateurs ne fonctionneront pas.

Tenez-vous derrière la poussette. Insérez l'adaptateur de siège d'auto marqué « R » dans le côté droit du châssis jusqu'à ce que vous entendiez un « clic ». Puis insérez l'adaptateur de siège d'auto marqué « L » dans le côté gauche du châssis jusqu'à ce que vous entendiez un « clic » (**Figure 18a**).

Le siège d'auto doit être placé de façon à ce que l'enfant soit face à la poignée de la poussette. Abaissez le siège d'auto sur les adaptateurs jusqu'à ce que les deux côtés s'enclenchent (**Figure 18b**).

Pour enlever le siège d'auto, appuyez sur les deux boutons du siège d'auto (**Figure 18c**). Soulevez le siège d'auto.

Pour enlever les adaptateurs, pressez le bouton et glissez l'adaptateur en dehors du châssis (**Figure 18d**).

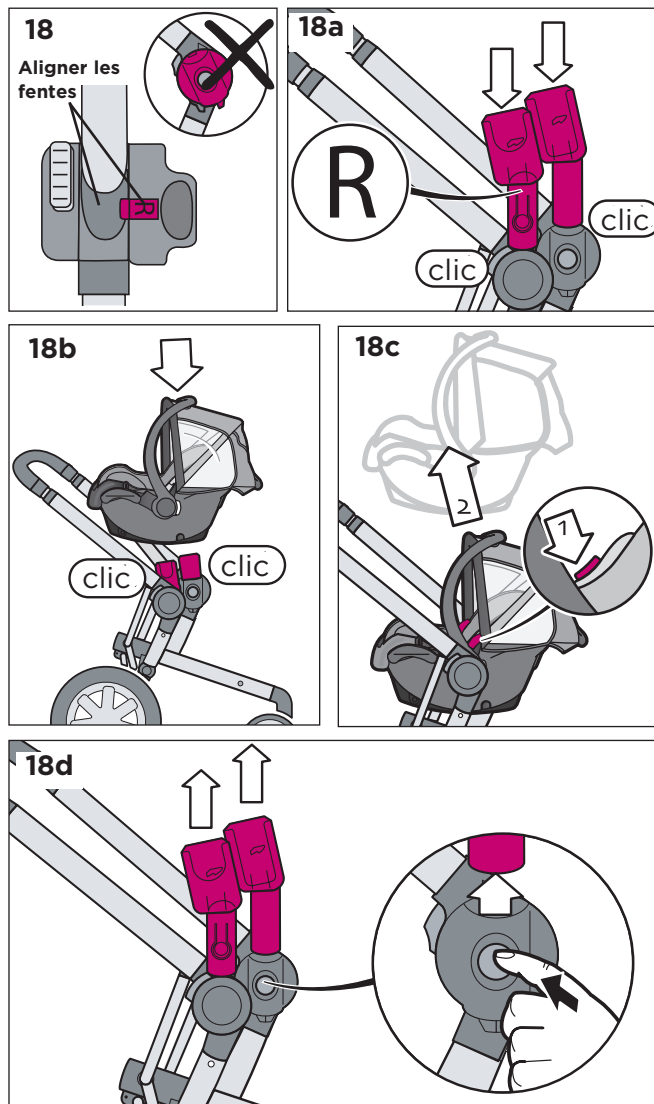

Soin et entretien

- Nettoyez les taches sur le coussin avec de l'eau froide et un savon doux. Séchez à l'air.
- De temps à autre, vérifiez pour des vis desserrées, des pièces usées, du matériel déchiré ou décousu. Serrez ou remplacez les pièces au besoin.

Pièces de remplacement

- Assemblage de la roue avant
- Roues arrière
- Panier de rangement
- Adaptateurs pour siège d'auto
- Barre protectrice
- Auvent
- Coussin du siège

Accessoires disponibles (vendus séparément)

- Bassinette Dreami
- Siège d'auto pour bébé Mico
- Toile contre les intempéries
- Moustiquaire
- Coussin de siège XL
- Parasol
- Unité de roue avant (transforme la Buzz en poussette à 4 roues)

- Pour commander des pièces, appelez (800) 951-4113.
- Inclure le numéro de modèle et la date de fabrication (trouvée sous le rail inférieur de la poussette) et une brève description de la pièce.

Garantie limitée de deux ans

Dorel Juvenile Group, Inc. garantit à l'acheteur initial que ce produit (Poussette Buzz™), est exempt de tout vice de matériau et de main d'oeuvre, dans des conditions normales d'utilisation, pour une période de deux (2) ans de la date d'achat. Dans l'éventualité où ce produit contiendrait des vices de matériau ou de main-d'oeuvre, Dorel Juvenile Group, Inc. réparera ou remplacera, à sa discrétion, ce produit gratuitement. L'acheteur sera fiduciairement responsable des coûts associés à l'emballage et à l'expédition du produit au service à la clientèle de Dorel Juvenile Group à l'adresse indiquée en page couverture ainsi que tout autre frais d'expédition et d'assurance liés au renvoi du produit. Dorel Juvenile Group assumera les frais d'expédition du produit réparé ou du produit de remplacement à l'acheteur.

Le produit doit être renvoyé dans son emballage d'origine, accompagné d'une preuve d'achat, soit la facture soit une autre preuve que le produit est toujours sous garantie. La présente garantie est annulée si le propriétaire répare ou modifie le produit ou si le produit a été endommagé par suite de son usage abusif.

LA PRÉSENTE GARANTIE EXCLUT TOUTE RESPONSABILITÉ AUTRE QUE CELLE DÉCLARÉE EXPRESSÉMENT CI-AVANT, Y COMPRIS, NOTAMMENT, TOUTE RESPONSABILITÉ ENVERS DES DOMMAGES ACCESSOIRES OU DÉRAISONNABLES.

buzz™

©2009 Dorel Juvenile Group. All Rights Reserved. Tous droits réservés.

www.quinny.com (800) 951-4113

Made in China. Fabriqué en Chine.

Styles and colors may vary. Les styles et les couleurs peuvent varier.

Distributed by (distribué par) Dorel Juvenile Group, Inc., 2525 State St., Columbus, IN 47201-7494

Dorel Distribution Canada, 873 Hodge, St. Laurent, QC H4N 2B1

09/11/09 4358-5058

www.quinny.com

Free Manuals Download Website

<http://myh66.com>

<http://usermanuals.us>

<http://www.somanuals.com>

<http://www.4manuals.cc>

<http://www.manual-lib.com>

<http://www.404manual.com>

<http://www.luxmanual.com>

<http://aubethermostatmanual.com>

Golf course search by state

<http://golfingnear.com>

Email search by domain

<http://emailbydomain.com>

Auto manuals search

<http://auto.somanuals.com>

TV manuals search

<http://tv.somanuals.com>