





Two Bell Wireless Door Chime

61-2117

OWNER'S MANUAL — Please read before using this equipment.

! IMPORTANT !

If an icon appears at the end of a paragraph, go to the box on that page with the corresponding icon for pertinent information.

-  — Warning
-  — Caution
-  — Important
-  — Hint
-  — Note

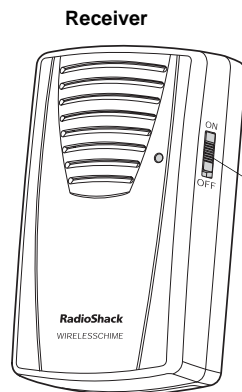

Slide ON/OFF to ON so that when BELL is pressed on one of the transmitters, a door chime sounds.

Transmitter (two included)



Indicator — Lights when BELL is pressed.

BELL — Press BELL to hear the door chime.

Thank you for purchasing the RadioShack Two Bell Wireless Door Chime. It works as a doorbell, a remote pager, or an alert. You can add an optional external sensor to have a chime that alerts you when someone walks into a room. The wireless door chime's three-position channel switch prevents other transmitters or radio devices from sounding the chime.

MOUNTING THE RECEIVER

ON A FLAT SURFACE

Pull out the wire stand on the back of the receiver and set it on a table or other flat surface.

ON A WALL

1. Drill one $\frac{3}{16}$ -inch diameter hole and insert one of the supplied anchors.
2. Drive the supplied M3.5 screw into the hole until the screw's head extends about $\frac{1}{8}$ inch from the wall.
3. Align the keyhole slot on the bottom of the receiver with the screw in the wall, then slide it down to secure it.

MOUNTING THE TRANSMITTER

1. Remove the transmitter from the holder.
2. Use the holder as a template to mark two screw holes on the wall.
3. Remove the holder from the mounting surface and drill two $\frac{1}{4}$ inch diameter holes. Insert one of the supplied anchors into each hole.

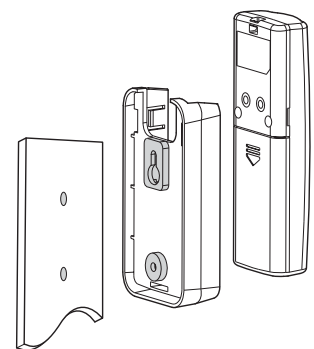

4. Drive a screw through the holders.
5. The transmitter can be slid in and out of the holder. To lock the transmitter in the holder, fix it with a size M2.6 screw at the bottom of the holder.

INSTALLING BATTERIES AND SELECTING CHANNELS

The wireless door chime requires three AAA size batteries in both transmitters and three C size batteries in the receiver. For best performance and longest life, we recommend RadioShack alkaline batteries.



IN THE TRANSMITTER

1. Slide the transmitter's battery compartment door in the direction of the arrow to remove it.
2. Use a small flat-blade screwdriver to slide the switch inside the battery compartment to the desired channel for the transmitter.

CAUTION

- Use only fresh batteries of the required size and type. Always remove old or weak batteries. They can leak chemicals that destroy electronic circuits
- Do not mix old and new batteries, different types of batteries (standard, alkaline, or rechargeable), or rechargeable batteries of different capacities.



© 2003 RadioShack Corporation.
All Rights Reserved.
RadioShack and RadioShack.com are trademarks
used by RadioShack Corporation.

THE FCC WANTS YOU TO KNOW

This equipment has been tested and found to comply with the limits for a Class B digital device, pursuant to Part 15 of the *FCC Rules*. These limits are designed to provide reasonable protection against harmful interference in a residential installation. This equipment generates, uses and can radiate radio frequency energy and, if not installed and used in accordance with the instructions, may cause harmful interference to radio communications.

However, there is no guarantee that interference will not occur in a particular installation. If this equipment does cause harmful interference to radio or television reception, which can be determined by turning the equipment off and on, the user is encouraged to try to correct the interference by one or more of the following measures:

- Reorient or relocate the receiving antenna.
- Increase the separation between the equipment and receiver.
- Consult your local RadioShack store or an experienced radio/TV technician for help.
- If you cannot eliminate the interference, the FCC requires that you stop using your door chime.

Changes or modifications not expressly approved by RadioShack may cause interference and void the user's authority to operate the equipment.

This device complies with Part 15 of the *FCC Rules*. Operation is subject to the following two conditions: (1) this device may not cause harmful interference, and (2) this device must accept any interference received, including interference that may cause undesired operation.

SPECIFICATIONS

Frequency 433.92 MHz \pm 600KHz
Transmitter current consumption..... <10mA
Receiver current consumption... <2mA @ standby
< 130mA @ sound playing
Receiver battery low 2.4V \pm 0.1V
Receiver audio power..... > 80dBa @ 25cm
Transmitter operating
temperature -20°C to 60 °C
(-4°F to 140°F)

Specifications are typical; individual units might vary. Specifications are subject to change without notice.

3. Install three AAA batteries as indicated by the polarity symbols (+ and -) marked inside.
4. Replace the compartment door.
5. Repeat Steps 1-4 for the other transmitter. If the transmitter's LED indicator dims, replace its batteries.

IN THE RECEIVER

1. Slide the receiver's battery compartment door in the direction of the arrow to remove it.
2. There are two channel switches inside the battery compartment — **BELL 1** and **BELL 2**. Slide the channel switches so that they are on the same channel as the transmitter. ↙
3. Install three C size batteries as indicated by the polarity symbols (+ and -) marked inside the compartment.
4. Replace the compartment door. If the receiver's LED flashes with a short beep tone, replace its batteries.

OPERATION

1. Slide **ON/OFF** on the receiver to **ON**.
2. Press and hold down **BELL** on the BELL 1 transmitter. Transmit begins, the indicator lights, and the receiver sounds the door chime twice. ↙
3. When **BELL** is pressed on the BELL 2 transmitter, it's indicator lights and the door chime sounds "Home sweet home".

USING THE CHIME AS AN ENTRY CHIME

1. Connect the transmitter to a normally open alarm sensor. You need 2-conductor wire (not supplied) to make this connection.
2. Split the ends of the wire, then connect the wire from the sensor's switch to the screw holes on the back of the transmitter, using the two supplied machine screws. If the sensor you are using has both normally open and normally closed contacts, be sure to connect to the sensor's normally open contacts.
3. Slide **ON/OFF** on the receiver to **ON**.

NOTE

The transmitter's channel setting must be the same as the receiver setting. If the door chime occasionally sounds without anyone pressing **BELL**, this indicates that the channel settings are different. Change the channel settings so both the transmitter and the receiver match.

NOTE

- Press **BELL** until the indicator lights. Otherwise, the receiver may not work properly.
- If you don't want to be bothered by the door chime, slide **ON/OFF** on the receiver to **OFF**.

Limited One-Year Warranty

This product is warranted by RadioShack against manufacturing defects in material and workmanship under normal use for one (1) year from the date of purchase from RadioShack company-owned stores and authorized RadioShack franchisees and dealers. EXCEPT AS PROVIDED HEREIN, RadioShack MAKES NO EXPRESS WARRANTIES AND ANY IMPLIED WARRANTIES, INCLUDING THOSE OF MERCHANTABILITY AND FITNESS FOR A PARTICULAR PURPOSE, ARE LIMITED IN DURATION TO THE DURATION OF THE WRITTEN LIMITED WARRANTIES CONTAINED HEREIN. EXCEPT AS PROVIDED HEREIN, RadioShack SHALL HAVE NO LIABILITY OR RESPONSIBILITY TO CUSTOMER OR ANY OTHER PERSON OR ENTITY WITH RESPECT TO ANY LIABILITY, LOSS OR DAMAGE CAUSED DIRECTLY OR INDIRECTLY BY USE OR PERFORMANCE OF THE PRODUCT OR ARISING OUT OF ANY BREACH OF THIS WARRANTY, INCLUDING, BUT NOT LIMITED TO, ANY DAMAGES RESULTING FROM INCONVENIENCE, LOSS OF TIME, DATA, PROPERTY, REVENUE, OR PROFIT OR ANY INDIRECT, SPECIAL, INCIDENTAL, OR CONSEQUENTIAL DAMAGES, EVEN IF RadioShack HAS BEEN ADVISED OF THE POSSIBILITY OF SUCH DAMAGES.

Some states do not allow limitations on how long an implied warranty lasts or the exclusion or limitation of incidental or consequential damages, so the above limitations or exclusions may not apply to you.

In the event of a product defect during the warranty period, take the product and the RadioShack sales receipt as proof of purchase date to any RadioShack store. RadioShack will, at its option, unless otherwise provided by law: (a) correct the defect by product repair without charge for parts and labor; (b) replace the product with one of the same or similar design; or (c) refund the purchase price. All replaced parts and products, and products on which a refund is made, become the property of RadioShack. New or reconditioned parts and products may be used in the performance of warranty service. Repaired or replaced parts and products are warranted for the remainder of the original warranty period. You will be charged for repair or replacement of the product made after the expiration of the warranty period.

This warranty does not cover: (a) damage or failure caused by or attributable to acts of God, abuse, accident, misuse, improper or abnormal usage, failure to follow instructions, improper installation or maintenance, alteration, lightning or other incidence of excess voltage or current; (b) any repairs other than those provided by a RadioShack Authorized Service Facility; (c) consumables such as fuses or batteries; (d) cosmetic damage; (e) transportation, shipping or insurance costs; or (f) costs of product removal, installation, set-up service adjustment or reinstallation.

This warranty gives you specific legal rights, and you may also have other rights which vary from state to state. RadioShack Customer Relations, 200 Taylor Street, 6th Floor, Fort Worth, TX 76102

12/99





Timbre Inalámbrico de Dos Tonos para Puertas

61-2117

MANUAL DEL PROPIETARIO — Le suplicamos leer el manual antes de utilizar este equipo.

¡ IMPORTANTE !

Si aparece un icono al final del párrafo, diríjase al cuadro de esa página con el icono correspondiente para encontrar la información pertinente.

-  — Advertencia
-  — Precaución
-  — Importante
-  — Sugerencia
-  — Nota

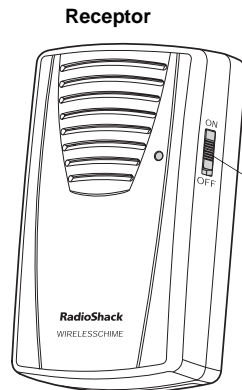

Receptor

El botón ON/OFF [ENC./APAG.] se coloca en ON para que al oprimir el botón BELL en uno de los transmisores, suene el timbre de la puerta.

Transmisor (vienen dos incluidos)

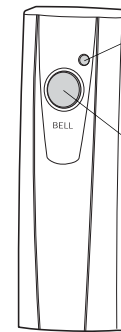

Indicador — Se enciende cuando se oprime el botón BELL.

BELL [TIMBRE] — El botón BELL se oprime para oír el timbre de la puerta.

Le agradecemos la compra del timbre inalámbrico de dos tonos para puertas de la marca RadioShack. Funciona como timbre de la puerta, radiolocalizador o timbre de alerta. Puede instalarle un sensor externo optativo para tener un timbre que le alerte cuando alguien entre a un cuarto. El selector de canales de tres posiciones del timbre inalámbrico para puertas impide que otros transmisores o dispositivos de radio accionen el timbre.

MONTAJE DEL RECEPTOR

COLOCACIÓN EN UNA SUPERFICIE HORIZONTAL

Extraiga la base de alambre de la parte posterior del receptor y colóquela en una mesa u otra superficie horizontal.

MONTAJE EN LA PARED

1. Taladre un agujero de $\frac{3}{16}$ pulg. (4.8 mm) de diámetro e introduzca una de las anclas suministradas.
2. Enrosque el tornillo de tamaño M3.5 en el agujero, dejando la cabeza del mismo aproximadamente a $\frac{1}{8}$ pulg. (3.2 mm) de la pared.
3. Alinee la ranura de la parte inferior del receptor con la cabeza del tornillo introducido en la pared, y deslícelo hacia abajo para asegurarlo.

MONTAJE DEL TRANSMISOR

1. Retire del soporte el transmisor.
2. Utilice el soporte como plantilla para marcar en la pared dos agujeros para tornillo.
3. Retire de la superficie de montaje el soporte y taladre dos tornillos de $\frac{1}{4}$ pulg. (6.3 mm) de diámetro. Introduzca en cada agujero una de las anclas suministradas.

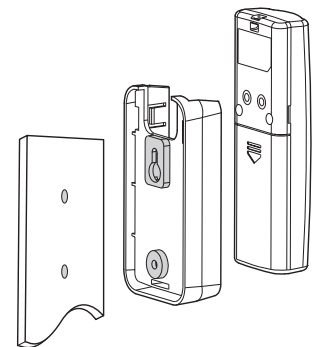

4. Enrosque los tornillos a través del soporte.
5. El transmisor puede montarse y desmontarse del soporte con un movimiento de deslizamiento. Para asegurar permanentemente el transmisor en el soporte, fíjelo con un tornillo de tamaño M2.6 en la parte inferior del soporte.

INSTALACIÓN DE LAS PILAS Y SELECCIÓN DE CANALES

El timbre de puerta inalámbrico requiere tres pilas de tamaño AAA en ambos transmisores y tres pilas de tamaño C en el receptor. Para lograr un funcionamiento óptimo y una larga duración, le recomendamos usar pilas alcalinas RadioShack.

EN EL TRANSMISOR

1. Para retirar la tapa del compartimiento de las pilas del transmisor, deslícela en la dirección de la flecha.
2. Con un destornillador de punta plana ponga el selector situado dentro del compartimiento de las pilas en el canal deseado para el transmisor.

PRECAUCIÓN

- Solamente utilice pilas cargadas, del tamaño y tipo requeridos. Siempre retire de la unidad las pilas si están viejas o bajas. Pueden despedir compuestos químicos capaces de destruir circuitos electrónicos.
- No mezcle pilas nuevas y viejas, diferentes tipos de pilas (estándar, alcalinas o recargables) o pilas recargables de diferente capacidad.



© 2003 RadioShack Corporation.
Todos los derechos reservados.
RadioShack y RadioShack.com son marcas comerciales
empleadas por RadioShack Corporation.

INFORMACIÓN DE LA FCC PARA USTED

Este equipo ha sido probado y se ha determinado su cumplimiento con respecto a los límites correspondientes a los dispositivos digitales de Clase B, de conformidad con la Parte 15 de las Reglas de la FCC (Comisión Federal de Comunicaciones de EE.UU.). Estos límites están establecidos para proporcionar una protección razonable contra interferencias dañinas en las residencias. Este equipo genera, utiliza y puede emitir energía de radiofrecuencia por lo cual, si no se instala y se emplea de conformidad con las instrucciones, puede causar interferencia dañina en las comunicaciones de radio.

No obstante, no hay garantía de que tal interferencia no vaya a ocurrir en alguna instalación en particular. Si este equipo causa interferencia dañina en la recepción de las ondas de radio o de televisión, lo cual puede determinarse apagando y encendiendo el equipo, se exhorta al usuario a tratar de corregir la interferencia con una o más de las siguientes medidas:

- Cambie la orientación o la ubicación de la antena receptora.
- Aumente la separación entre el equipo y el receptor.
- Consulte al personal de una tienda RadioShack de la localidad o a un técnico de radio y televisión.
- Si no puede eliminar la interferencia, la FCC requiere que deje de utilizar el timbre para puertas.

Todo cambio o modificación no aprobado expresamente por RadioShack puede causar interferencia y anular la autorización del usuario de utilizar este equipo.

Este dispositivo cumple con la Parte 15 de las Reglas de la FCC. La utilización de este equipo está sujeta a las dos siguientes condiciones: (1) este dispositivo no puede causar interferencia dañina, y (2) este dispositivo debe aceptar cualquier interferencia recibida, incluyendo toda interferencia que pueda causar un funcionamiento indeseado.

ESPECIFICACIONES

Frecuencia.....433.92 MHz ± 600KHz
Consumo de corriente del transmisor<10mA
Consumo de corriente del transmisor <2mA @ en espera <130mA @ emitiendo sonido
Carga baja de las pilas del receptor.. 2.4V ± 0.1V
Potencia de sonido del receptor >80dBA @ 25cm
Temperatura de funcionamiento del transmisor.....-20°C a 60 °C (-4°F a 140°F)

Estas especificaciones son estándar; pueden variar en ciertas unidades. Las especificaciones están sujetas a cambios sin previo aviso.

3. Instale tres pilas AAA en el compartimiento, de la forma indicada por los símbolos de polaridad (+ y -) marcados en el interior del mismo.
4. Vuelva a colocar la tapa del compartimiento.
5. Para el otro transmisor, repita los pasos del 1 al 4. Si se oscurece el diodo luminiscente del transmisor, cambie las pilas de éste.

EN EL RECEPTOR

1. Para retirar la tapa del compartimiento de las pilas del receptor, deslícela en la dirección de la flecha.
2. Hay dos selectores de canal dentro del compartimiento de las pilas, **BELL 1 [TIMBRE 1]** y **BELL 2 [TIMBRE 2]**. Ajuste los selectores de canal de manera que no estén en el canal en que está el transmisor. ↘
3. Instale tres pilas de tamaño C en el compartimiento, de la forma indicada por los símbolos de polaridad (+ y -) marcados en el interior del mismo.
4. Vuelva a colocar la tapa del compartimiento. Si el diodo luminiscente comienza a destellar, con un pitido corto del receptor, cambie las pilas de éste.

FUNCIONAMIENTO

1. Ponga el botón **ON/OFF [ENC./APAG.]** del receptor en la posición **ON**.
2. Oprima y no suelte el botón **BELL** del transmisor **BELL 1**. La transmisión comienza, el indicador se enciende y el receptor suena el timbre de la puerta dos veces. ↘
3. Cuando se oprime el botón **BELL** del transmisor **BELL 2**, se enciende el indicador del mismo, y el timbre toca la melodía "Home, sweet home" (Hogar, dulce hogar).

UTILIZACIÓN DEL TIMBRE COMO TIMBRE DE ENTRADA

1. Conecte el transmisor a un sensor de alarma normalmente abierto. Para hacer esta conexión se requiere un cable de dos conductores (no viene incluido).
2. Separe los extremos del cable, después conecte el cable proveniente del interruptor del sensor en los agujeros para tornillo de la parte posterior del transmisor, con los dos tornillos de máquina suministrados. Si el sensor que va a utilizar tiene ambos tipos de contactos, normalmente abiertos y normalmente cerrados, asegúrese de conectarlo a los contactos normalmente abiertos del sensor.
3. Ponga el botón **ON/OFF** del receptor en la posición **ON**.

NOTA

El canal del transmisor debe ser igual al del receptor. Si el timbre suena ocasionalmente sin que nadie oprima el botón **BELL**, esto indica que están en diferentes canales. Cambie el ajuste del canal de manera que tanto el transmisor como el receptor estén en el mismo canal.

NOTA

- Oprima el botón **BELL** hasta que se encienda el indicador. De lo contrario, podría no funcionar correctamente el receptor.
- Si no desea oír el timbre de la puerta, deslice el botón **ON/OFF** del receptor a la posición **OFF [APAGADO]**.

Garantía limitada de un año

Este producto está garantizado por RadioShack contra defectos de fabricación en el material y mano de obra bajo condiciones normales de uso durante un año a partir de la fecha de compra en tiendas propiedad de la empresa RadioShack, franquicias y distribuidores autorizados de RadioShack. EXCEPTUANDO LO AQUÍ ESTABLECIDO, RadioShack NO OFRECE GARANTÍAS EXPLÍCITAS Y LAS GARANTÍAS IMPLÍCITAS, INCLUYENDO LA GARANTÍA DE QUE EL PRODUCTO PODRÁ SER COMERCIALIZADO Y QUE ES ADECUADO PARA UN FIN ESPECÍFICO, TIENEN UNA DURACIÓN LIMITADA AL PERÍODO DE VIGENCIA DE LAS GARANTÍAS LIMITADAS AQUÍ EXPUESAS POR ESCRITO. EXCEPTUANDO LO AQUÍ ESTABLECIDO, RadioShack NO TENDRÁ RESPONSABILIDAD NI OBLIGACIÓN ALGUNA HACIA EL CLIENTE U OTRA PERSONA O ENTIDAD CON RESPECTO A LAS RESPONSABILIDADES, PÉRDIDAS O DAÑOS CAUSADOS DIRECTA O INDIRECTAMENTE POR EL USO U OPERACIÓN DEL PRODUCTO O RESULTANTES DE UNA VIOLACIÓN DE ESTA GARANTÍA, INCLUYENDO PERO SIN LIMITARSE A, DAÑOS CAUSADOS POR INCONVENIENCIA, PÉRDIDA DE TIEMPO, DATOS, BIENES, INGRESOS, O GANANCIAS, O DAÑOS INDIRECTOS, ESPECIALES, INCIDENTALES O CONSECUENCIALES, AUN SI SE HA NOTIFICADO A RadioShack DE LA POSIBILIDAD DE TALES DAÑOS.

Algunos estados no permiten limitantes a la duración de una garantía implícita ni la exclusión o limitación de los daños incidentales o consecuentes, por lo que es posible que las limitaciones o exclusiones mencionadas más arriba puedan no ser de aplicación.

En caso de defecto del producto durante el periodo de garantía, lleve el producto y el recibo de compra que sirve de comprobante de la fecha de compra a cualquier tienda RadioShack. Salvo si la ley dispone lo contrario, RadioShack a su opción: (a) corregirá el defecto reparando el producto sin cargo alguno por componentes y mano de obra; (b) reemplazará el producto por otro igual o de características similares; o (c) reembolsará el precio de compra. Todos los productos y componentes reemplazados, así como los productos cuyo costo es reembolsado, pasan a ser propiedad de RadioShack. Pueden utilizarse componentes y productos nuevos o reacondicionados para llevar a cabo el servicio de garantía. Los componentes y productos reparados o reemplazados están garantizados por el periodo remanente de la garantía original. La reparación o sustitución del producto no serán gratuitas después de la expiración del periodo de garantía.

Esta garantía no cubre: (a) daños o averías causadas por o atribuibles a causa fortuita, abuso, accidente, mal uso, uso anormal o impropio, falta de atención a las instrucciones, instalación o mantenimiento impropio, alteración, caída de rayos u otra incidencia de excesivo voltaje o corriente; (b) reparaciones no efectuadas por un taller autorizado por RadioShack; (c) consumibles tales como fusibles o pilas; (d) daños a la apariencia; (e) costos de transporte, envío o seguro; o (f) costos de recogida, instalación, servicio de ajuste o reinstalación.

Esta garantía le otorga derechos legales específicos, si bien también puede tener otros derechos que varían de un estado a otro. La traducción al español se provee solamente para su conveniencia. En caso de discrepancias entre las versiones en inglés y en español, prevalecerá la versión en inglés.

RadioShack Customer Relations, 200 Taylor Street, 6th Floor, Fort Worth, TX 76102

12/99

Free Manuals Download Website

<http://myh66.com>

<http://usermanuals.us>

<http://www.somanuals.com>

<http://www.4manuals.cc>

<http://www.manual-lib.com>

<http://www.404manual.com>

<http://www.luxmanual.com>

<http://aubethermostatmanual.com>

Golf course search by state

<http://golfingnear.com>

Email search by domain

<http://emailbydomain.com>

Auto manuals search

<http://auto.somanuals.com>

TV manuals search

<http://tv.somanuals.com>