



BRAD NAILERS

Operating Instructions
Betriebsanleitung
Gebruiksaanwijzing
Mode d'Emploi
Käyttöohjeet

Bruksanvisning
Bruksanvisning
Brugsanvisning
Istruzioni per L'uso
Instrucciones de Empleo



SHP10



FinishPro™ 25

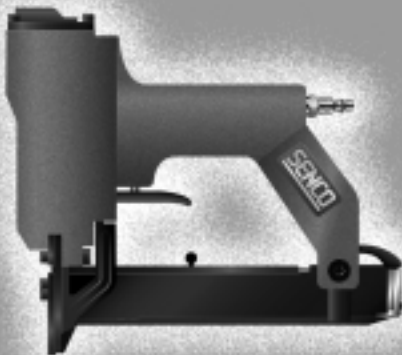

LS



SLP20

Questions? Comments?
e-mail: toolprof@senco.com Visit our Website www.senco.com



Senco Products, Inc.
8485 Broadwell Road
Cincinnati, Ohio 45244

© 2000 by Senco Products, Inc.

English	Deutsch	Nederlands
EMPLOYER'S RESPONSIBILITIES	EMPLOYER'S RESPONSIBILITIES	EMPLOYER'S RESPONSIBILITIES
It is the employer's responsibility to assure this manual is read and understood by all personnel assigned to use the tool. Keep this manual available for future reference.	Der Arbeitgeber ist verantwortlich dafür, daß alle Arbeitnehmer, die diese Maschine bedienen, die Betriebsanleitung lesen und verstehen. Die Betriebsanleitung sollte immer griffbereit sein.	Het is de verantwoordelijkheid van de werkgever dat deze handleiding gelezen en begrepen wordt door al de gebruikers van dit apparaat. Houdt deze handleiding ter beschikking voor verdere raadpleging.

Francais	Suomi	Norwegian	Svenska
EMPLOYER'S RESPONSIBILITIES	EMPLOYER'S RESPONSIBILITIES	EMPLOYER'S RESPONSIBILITIES	EMPLOYER'S RESPONSIBILITIES
La responsabilité de l'employeur est de s'assurer que ce mode d'emploi est lu et compris par tout personnel amené à utiliser cet outil. Conserver ce mode d'emploi disponible pour toute référence ultérieure.	Työnantaja on vastuussa siitä, että jokainen, joka käyttää tätä konetta, on lukenut ja ymmärtänyt nämä käyttöohjeet. Säilytä tämä ohjekirja tulevaa käyttöä varten.	Det er arbeidsgivers ansvar å forsikre seg om at denne veiledning blir lest og forstått av alle som har i oppdrag å arbeide med dette verktøy. Behold derfor denne bruksanvisning for framtidig bruk.	Det är arbetsgivarens skyldighet att se till att denna bruksanvisning blir läst och förstådd av alla som använder och kommer att använda detta verktyg. Behåll därför bruksanvisningen för framtida användning.

Dansk	Italian	Espanol
EMPLOYER'S RESPONSIBILITIES	EMPLOYER'S RESPONSIBILITIES	EMPLOYER'S RESPONSIBILITIES
Det er arbejdsgiverens ansvar at sikre, at denne håndbog bliver læst og forstået af alle ansatte, der bruger dette værktøj. Denne håndbog skal altid være til rådighed.	E'responsabilita' del datore di lavoro assicurarsi che questo manuale sia letto e compreso da tutto il personale destinato all'uso dell'attrezzo. Tenete questo manuale a disposizione per futura consultazione.	Es la responsabilidad del usuario asegurarse de que este manual sea leído y entendido por todo el personal asignado al uso de esta herramienta. Mantenga este manual a su disposición para referencia futura.

English		Deutsch		Nederlands	
TABLE OF CONTENTS		INHALTSVERZEICHNIS		INHOUDSOPGAVE	
Tool Use	3	Bedienungsanleitung	3	Gebruiksaanwijzingen	3
Maintenance	21	Wartung	21	Onderhoud	21
Troubleshooting	24	Fehlersuche	24	Reparatie	24
Specifications	27	Technische Daten	27	Technische gegevens	27
Accessories	32	Zubehör	32	Accessoires	32
Declaration of Conformity	36	Konformitätserklärung	36	CE Conformiteitsverklaring	36

Francais		Suomi		Norwegian		Svenska	
TABLE DES MATIERÈS		SISÄLLYSLUETTELO		INNHOLD		INNEHÅLLSFÖRTECKNING	
Utilisation de l'outil	3	Käyttöohjeet	3	Bruksanvisning	3	Användning	3
Entretien	21	Huolto	21	Vedlikehold	21	Underhåll	21
Dépannage	24	Vian etsintä	24	Feilsøking	24	Felsökning	24
Spécifications	27	Tekniset tiedot	27	Tekniske data	27	Tekniska data	27
Accessoires	32	Lisätarvikkeet	32	Tilleggsutstyr	32	Tillbehör	32
Déclaration de Conformité	36	Yhdenmukaisuusvakuutus	36	Erklæring om Samsvar	36	Försäkran om Överensstämmelse	36

Dansk		Italian		Espanol	
INDHOLDSFORTEGNELSE		INDICE DEI CONTENUTI		TABLA DE MATERIAS	
Brug af værktøj	3	Uso Dell'attrezzo	3	Uso de la Herramienta	3
Vedligeholdelse	21	Manutenzione	21	Mantenimiento	21
Fejlfinding	24	Ricerca e Correzione		Identificación de Fallas	24
Specifikationer	27	Guasti	24	Especificaciones	27
Tilbehør	32	Specifiche	27	Accesorios	32
Overensstemmelses Deklarationen	36	Accessori	32	Declaracion de Conformidad	36
		Dichiarazione di Conformita'	36		

English

Deutsch

Nederlands

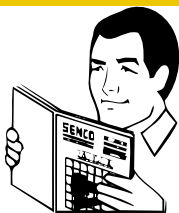

- Read and understand these warnings to prevent injuries to yourself and bystanders. Refer to tool use, maintenance and troubleshooting sections for additional information.

- Lesen Sie bitte vor Inbetriebnahme des Gerätes die Sicherheitshinweise, um Unfälle und Verletzungen zu vermeiden. Beachten Sie die Hinweise für den Gerätegebrauch; die Wartung und Fehlersuche.

- Lees en begrijp deze veiligheidsvoorschriften om letsel aan uzelf en omstanders te voorkomen. Raadpleeg de instructies betreffende de gebruiksaanwijzingen, onderhoud en reparatie voor verdere informatie.

LS1 Only

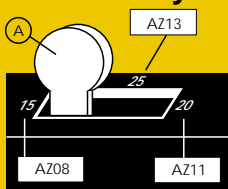

- Set magazine height adjustment lever (A) before loading fasteners.

- Vor dem Befüllen das Magazin auf die Länge der zu verarbeiten Stifte mit dem Hebel (A) einstellen.

- Vóór het vullen van het magazijn, stelt u de lengte van de te gebruiken spijkers in d.m.v. hevel (A).

LS2 Only

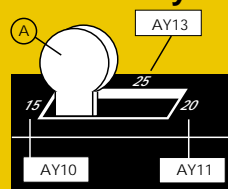

- Set magazine height adjustment lever (A) before loading fasteners.

- Vor dem Befüllen das Magazin auf die Länge der zu verarbeiten Stifte mit dem Hebel (A) einstellen.

- Vóór het vullen van het magazijn, stelt u de lengte van de te gebruiken spijkers in d.m.v. hevel (A).

LS5 Only

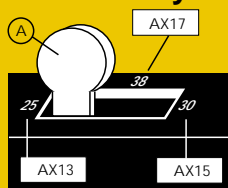

- Set magazine height adjustment lever (A) before loading fasteners.

- Vor dem Befüllen das Magazin auf die Länge der zu verarbeiten Stifte mit dem Hebel (A) einstellen.

- Vóór het vullen van het magazijn, stelt u de lengte van de te gebruiken spijkers in d.m.v. hevel (A).

SHP10 Only

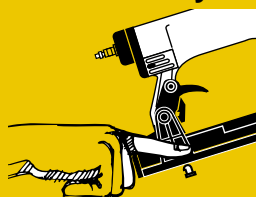

- Adjust magazine before loading. Remove magazine rail stop by pressing down on the top of the rail stop.

- Stellen Sie das magazin vor Gebrauch ein. Drücken Sie die Verriegelung herunter und öffnen Sie das magazin.

- Stel het magazijn in voor het laden. Verwijder de stop op de magazijn staaf door op de bovenkant ervan te drukken.

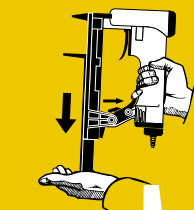

- Depress latch and remove magazine rail.

- Entriegeln Sie die Verriegelung und ziehen Sie das Magazin auf.

- Ontgrendel het magazijn en trek het eruit.

Utilisation de l'Outil	Käyttöohjeet	Bruksanvisning	Användning av Verktøget
Français	Suomi	Norwegian	Svenska
<ul style="list-style-type: none"> ● Lisez et retenez ces consignes pour éviter des blessures à vous-même ou à toute autre personne se trouvant sur les lieux. Pour un complément d'information reportez-vous aux sections sur l'utilisation de l'outil, son entretien et son dépannage. 	<ul style="list-style-type: none"> ● Lue nämä turvaohjeet niin että ymmärrät ne välttääksesi vahinkoja tapahtumasta itsellesi ja muille. Lisätietoja saat työkalun käyttö-, huolto- ja vian etsintäselostuksista. 	<ul style="list-style-type: none"> ● Les og forstå disse reglene for å unngå skade på andre eller deg selv. For ytterligere informasjon, se avsnitt for bruk, vedlikehold og feilsøking. 	<ul style="list-style-type: none"> ● Läs dessa föreskrifter för att förhindra skador på dig själv och andra. För ytterligare information se anvisningar beträffande användning, underhåll och felsökning av verktyg.
<ul style="list-style-type: none"> ● Positionnez le levier de réglage de hauteur du magasin avant chargement des projectiles. 	<ul style="list-style-type: none"> ● Säädä makasiinin korkeudensäätövipu (A) ennen makasiinin täyttöä. 	<ul style="list-style-type: none"> ● Juster høyden på magasinet med spaken (A) før stiftene settes inn. 	<ul style="list-style-type: none"> ● Före laddning av magasinet, skall verktyget inställas för den spiklängd som skall användas. Detta görs genom flyttning av djupjusterings knappen (A) till önskat läge.
<ul style="list-style-type: none"> ● Positionnez le levier de réglage de hauteur du magasin avant chargement des projectiles. 	<ul style="list-style-type: none"> ● Säädä makasiinin korkeudensäätövipu (A) ennen makasiinin täyttöä. 	<ul style="list-style-type: none"> ● Juster høyden på magasinet med spaken (A) før stiftene settes inn. 	<ul style="list-style-type: none"> ● Före laddning av magasinet, skall verktyget inställas för den spiklängd som skall användas. Detta görs genom flyttning av djupjusterings knappen (A) till önskat läge.
<ul style="list-style-type: none"> ● Positionnez le levier de réglage de hauteur du magasin avant chargement des projectiles. 	<ul style="list-style-type: none"> ● Säädä makasiinin korkeudensäätövipu (A) ennen makasiinin täyttöä. 	<ul style="list-style-type: none"> ● Juster høyden på magasinet med spaken (A) før stiftene settes inn. 	<ul style="list-style-type: none"> ● Före laddning av magasinet, skall verktyget inställas för den spiklängd som skall användas. Detta görs genom flyttning av djupjusterings knappen (A) till önskat läge.
<ul style="list-style-type: none"> ● Réglez le magasin avant de le charger. Oter l'arrêt de rail en pressant sur sa partie supérieure. 	<ul style="list-style-type: none"> ● Säädä makasiini ennen kuin lataat koneen. Poista makasiinin pidäke painamalla sitä alaspäin. 	<ul style="list-style-type: none"> ● Juster magasinet før stifter settes inn. Fjern stopper for magasinet ved å trykke ned på toppen av stopperen. 	<ul style="list-style-type: none"> ● Inställ magasinet till rätt stiftlängd före laddning. Öppna magasinet genom att trycka ned spärren.
<ul style="list-style-type: none"> ● Actionner le verrou et ôter le rail. 	<ul style="list-style-type: none"> ● Irrota makasiini salpaa painamalla. 	<ul style="list-style-type: none"> ● Trykk ned klaffenog ta ut magasinet. 	<ul style="list-style-type: none"> ● Lossa spärren genom att trycka ner densamma och drag ut magasinet.

Dansk

Italian

Espanol

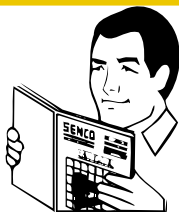

- Læs og forstå disse advarsler for at undgå at De eller eventuelle andre tilstedeværende kommer til skade. Der henvises til afsnittene Brug af værktøj, Vedligeholdelse og Fejlfinding for yderligere oplysninger.

- Leggete queste avvertenze per prevenire lesioni personali a voi e a terzi. Per ulteriori informazioni vi rimandiamo ai capitoli relativi all'uso dell'attrezzo, alla manutenzione e alla ricerca e correzione guasti.

- Lea estos avisos y comprendalos para evitar las lesiones en usted mismo y en los que le rodean. Refiérase a las secciones sobre el uso de la herramienta, el mantenimiento y la identificación de fallos, para más información.

LS1 Only

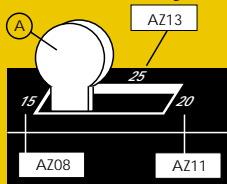

- Stil magasinets højdereguleringsarm (A) inden søm lades.

- Coloque en posición correcta la palanca de ajuste de la altura del cargador antes de cargarlo con clavitos.

- Mettete nella posizione desiderata la levetta di regolazione dell'altezza del caricatore (A) prima di introdurvi i chiodi.

LS2 Only

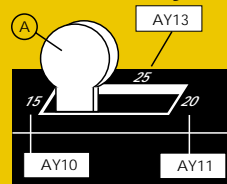

- Stil magasinets højdereguleringsarm (A) inden søm lades.

- Coloque en posición correcta la palanca de ajuste de la altura del cargador antes de cargarlo con clavitos.

- Mettete nella posizione desiderata la levetta di regolazione dell'altezza del caricatore (A) prima di introdurvi i chiodi.

LS5 Only

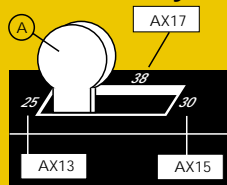

- Stil magasinets højdereguleringsarm (A) inden søm lades.

- Coloque en posición correcta la palanca de ajuste de la altura del cargador antes de cargarlo con clavitos.

- Mettete nella posizione desiderata la levetta di regolazione dell'altezza del caricatore (A) prima di introdurvi i chiodi.

SHP10 Only

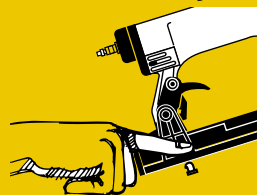

- Juster magasinet inden ladning. Fjern magasinets spærretap ved at trykke nedad på toppen af skinnetappen.

- Regolate il caricatore prima di mettervi i perni. Rimuovete il fermo della slitta del caricatore premendo verso il basso sulla parte superiore del fermo stesso.

- Adjuste la carrillera antes de recargar. Retire el tope del riel de la carrillera presionando la parte superior del tope del riel.

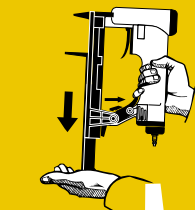

- Tryk udløserarmen ned og fjern magasinets spærretap.

- Premete la chiusura a scatto e rimuovete la slitta del caricatore.

- Precione la palanca y retire el riel de la carrillera.

Tool Use

Bedienungsanleitung

Gebruiksaanwijzing

English

Deutsch

Nederlands

SHP10 Only



- Move the adjustment insert to the appropriate slot for the length of the fastener to be used. See Label: (12, 15, 18).
12 = 12 mm or 1/2" Length
15 = 15 mm or 5/8" Length
18 = 18 mm or 3/4" Length

- Stellen Sie das Einstellstück auf die richtige Befestigerlänge ein (s. Abb. 12,15,18).
12 = 12 mm oder 1/2" Länge
15 = 15 mm oder 5/8" Länge
18 = 18 mm oder 3/4" Länge

- Plaats het instellings hulpstuk in de juiste positie voor de gewenste spijker lengte. Zie Afbeelding: (12, 15, 18).
12 = 12 mm lengte
15 = 15 mm lengte
18 = 18 mm lengte

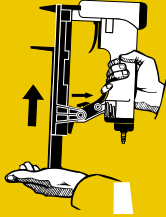

- Depress latch and reinstall the magazine rail and magazine rail stop.

- Entlasten Sie die Verriegelung und schieben Sie das Magazin wieder zu.

- Druk de grendel in en zet de magazijn staaf en de stop weer op hun plaats.

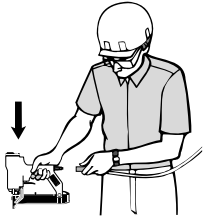

- Keep tool pointed away from yourself and others and connect air to tool. Tools shall be operated at lowest pressure needed for the application. This will reduce noise levels, part wear and energy use.

- Halten Sie das Gerät so, daß es nicht auf Sie selbst oder andere zeigt und schließen Sie den Druckluftschlauch an. Die Geräte sollten nur mit dem für den jeweiligen Anwendungsfall erforderlichen geringsten Luftdruck betrieben werden. Dadurch werden der Lärm, der Verschleiß und der Energieverbrauch gemindert.

- Houdt het apparaat afgewend van uzelf en anderen en sluit dan de luchttoevoer aan. Het apparaat moet gebruikt worden met laagst mogelijke luchtdruk. Dit vermindert geluidshinder, slijtage en energie verbruik.

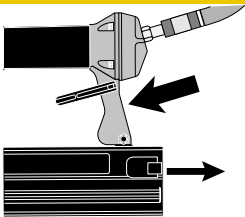

- To Load:
Push latch and slide rail open.

- Laden des Magazins:
Hebel drücken und Schieber aufziehen.

- Om te laden:
Druk de grendel in en schuif het magazijn open.

SHP10 Only

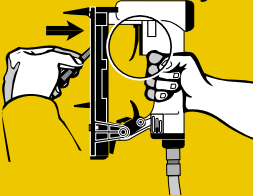

- Lay strip of fasteners into magazine. Use only genuine SENCO fasteners (see Technical Specifications). Do not load with trigger depressed.

- Legen Sie den Befestigerstreifen ins Magazin. Benutzen Sie ausschließlich SENCO Befestiger (siehe Technische Daten). Laden Sie niemals mit betätigtem Auslöser.

- Leg de strook spijkers in het magazijn. Gebruik uitsluitend SENCO spijkers (zie Technische Specificaties). Laadt nooit met de trekker ingedrukt.

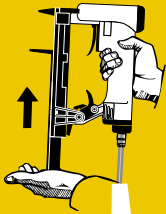

- Push rail forward until it latches.

- Schieber vorschieben, bis er einrastet.

- Schuif het magazijn naar voren tot deze vastklikt.

Français

Suomi

Norwegian

SHP10 Only



- Bouger l'insert de réglage jusqu'à la position appropriée pour la longueur de projectiles choisie. Voir étiquette (12,15,18).
12 = 12 mm ou 1/2" longueur
15 = 15 mm ou 5/8" longueur
18 = 18 mm ou 3/4" longueur

- Siirrä säätöpistike oikeaan, naulan pituuden mukaan määritellyyn vakioon.
Katso ohjeet tarrasta:
(12, 15, 18).
12 = 12 mm tai 1/2 tuuman naula
15 = 15 mm tai 5/8 tuuman naula
18 = 18 mm tai 3/4 tuuman naula

- Juster instillingen til det passer til stiftens størrelse.
Se merking: (12, 15, 18).
12=12 mm eller 1/2" lang
15=15 mm eller 5/8" lang
18=18 mm eller 3/4" lang

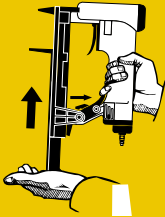

- Actionner le verrou et remettre en place le rail ainsi que l'arrêt de rail.

- Paina salpaa ja aseta makasiini ja pidäke paikoilleen.

- Trykk ned klaffen og reinstaller magasinet og stopperen.

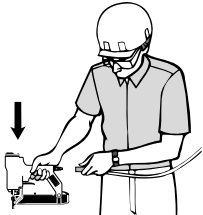

- Maintenez l'outil pointé à l'écart de vous-même et des autres personnes et raccordez l'outil à l'air comprimé. Les outils doivent être utilisés à la pression la plus faible requise pour le travail à faire. Cela réduira le niveau de bruit, l'usure de l'outil et la demande en énergie.

- Pidä kone aina itsestäsi ja muista poispäin suunnattuna kun liität koneen paineilmaan. Käytä alinta koneen käyttämiseen tarvittavaa painetta työkohteesta riippuen. Tämä alentaa melua, varaosien kulumista ja energian kulutusta.

- Hold verktøyet vendt bort fra deg selv og andre personer ved tilkobling av trykkluft. Bruk lavest mulig lufttrykk for arbeidsoperasjonen. Det vil redusere støynivå, slitasje på deler og energiforbruk.

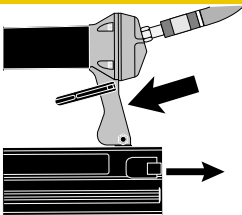

- Pour charger : Enfoncer le loquet et ouvrir le rail en le glissant.

- Täyttö:
Paina vipua ja avaa makasiini.

- For å fylle magasinet: Trykk klaffen og magasinet glir bakover.

SHP10 Only

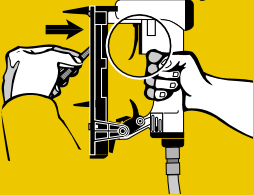

- Insérer une bande de projectiles dans le magasin. N'utiliser que de véritables projectiles SENCO (voir les Spécifications Techniques). Ne pas appuyer sur la détente pendant le chargement.

- Aseta naulakampa makasiiniin. Käytä ainoastaan alkuperäisiä SENCO nauloja (katso Tekniset Tiedot). Älä lataa konetta liipasin alas painettuna.

- Sett stiftene inn i magasinet. Bruk bare originale SENCO-stifter. Ikke lad med avtrekkeren trykket inn.

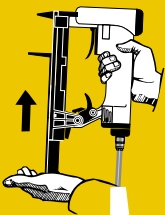

- Pousser le rail jusqu'à encliquetage.

- Työnnä makasiini kiinni kunnes se lukkiutuu.

- Skyv lokket på plass til det låser seg.

Svenska	Dansk	Italian	Español
<ul style="list-style-type: none"> ● Inställ magasinet för rätt stiftlängd genom att skjuta in justeringsanordningen i rätt öppning. (Se bild 12, 15, 18.) 	<ul style="list-style-type: none"> ● Flyt justeringsindsatsen til den slids, der svarer til den passende (hovedløse) stiftelængde. Jf. mærkeseddel: (12, 15, 18). 12 = 12 mm eller 1/2" længde 15 = 15 mm eller 5/8" længde 18 = 18 mm eller 3/4" længde 	<ul style="list-style-type: none"> ● Portate l'inserto di regolazione alla scanalatura corrispondente alla lunghezza dei perni da usare. Vedere etichetta (12, 15, 18). 12 = 12 mm o 1/2 pollice di lunghezza 15 = 15 mm o 5/8 pollice di lunghezza 18 = 18 mm o 3/4 pollice di lunghezza 	<ul style="list-style-type: none"> ● Posicione la manivela en la longitud deseada del clavito. Uea la etiqueta (12, 15, 18). 12 = 12 mm o 1/2" longitud 15 = 15 mm o 5/8" longitud 18 = 18 mm o 3/4" longitud
<ul style="list-style-type: none"> ● Lossa spärren genom att trycka ner densamma och skjut in magasinet. 	<ul style="list-style-type: none"> ● Tryk udløserarmen ned og sæt magasinets kinn og magasinets spærretap på plads. 	<ul style="list-style-type: none"> ● Premete la chiusura a scatto e reinserite la slitta del caricatore e il fermo della slitta del caricatore. 	<ul style="list-style-type: none"> ● Precione la palanca y reinstale el riel de la carrillera y el tope del riel de la carrillera.
<ul style="list-style-type: none"> ● Rikta verktyget från dig själv och andra då ni ansluter tryckluften. Verktyget skall drivas med lägsta luftryck som behövs för arbetet. Detta sänker ljudnivå, slitage och energi förbrukning. 	<ul style="list-style-type: none"> ● Lad værktøjet pege bort fra Dem selv og andre og tilslut luft til værktøjet. Værktøjet skal betjenes ved det lavest nødvendige tryk. Dette vil reducere støjniveauet, slid på dele, og energiforbrug. 	<ul style="list-style-type: none"> ● Tenete l'attrezzo puntato lontano da voi stessi e da altri quando collegate l'aria all'attrezzo. Gli attrezzi dovranno essere adoperati alla minima pressione d'esercizio possibile. Cio' ridurra' la rumorosità, l'usura dei componenti ed il consumo di energia. 	<ul style="list-style-type: none"> ● Las herramientas deberán ser operadas a la menor presión que se necesite para su aplicación. Esto reducirá el nivel de ruido, el desgaste de las partes, y el uso de energía.
<ul style="list-style-type: none"> ● Laddning av magasinet: Tryck på klaffen för att öppna magasinet. 	<ul style="list-style-type: none"> ● For at lade: Tryk på låsen og træk magasinets kinn tilbage. 	<ul style="list-style-type: none"> ● Per caricare l'attrezzo: Spingete la leva di chiusura e fate scorrere la guida indietro. 	<ul style="list-style-type: none"> ● Para Cargar: Empuje el cerrojo y deslice el carril abriéndolo.
<ul style="list-style-type: none"> ● Lägg in stiftknippet i magasinet. Använd endast original SENCO stift (se Verktygs Data). Håll inte på avtryckaren då ni laddar pistolen. 	<ul style="list-style-type: none"> ● Indsæt en stribe (hovedløse) stifter i magasinet. Anvend kun ægte SENCO (hovedløse) stifter (jf. Tekniske Specifikationer). Lad ikke med trykkeren nedtrykt. 	<ul style="list-style-type: none"> ● Sistemate una fila di perni nel caricatore. Usate solamente perni originali SENCO (vedere Specifiche Tecniche). Non caricate a grilletto premuto. 	<ul style="list-style-type: none"> ● Coloque la tira de clavos o clavitos en el cargador. Use solamente clavos y clavitos SENCO auténticos (vea las Especificaciones Técnicas). No cargue la herramienta con el gatillo oprimido.
<ul style="list-style-type: none"> ● Skjutmagasinet tills det låser sig. 	<ul style="list-style-type: none"> ● Skub magasinets kinn på plads. 	<ul style="list-style-type: none"> ● Spingete in avanti la guida fino a farla richiudere. 	<ul style="list-style-type: none"> ● Empuje el carril hacia adelante hasta cerrarlo.

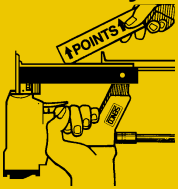
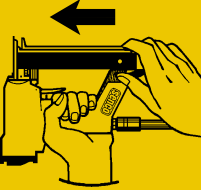
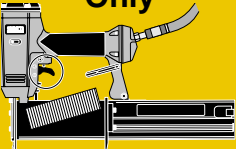
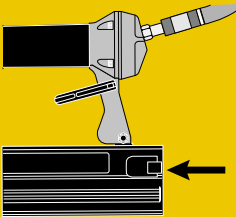
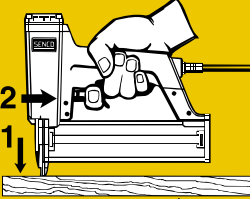
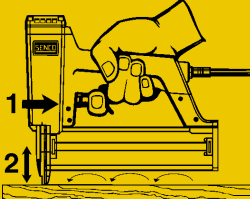
	Tool Use	Bedienungsanleitung	Gebruiksaanwijzing
	English	Deutsch	Nederlands
<p>LS Only</p>  	<ul style="list-style-type: none"> ● Place strip of fasteners into magazine with points facing direction shown. Direction of points on AZ headless pins is marked on side of strip. Use only genuine SENCO fasteners. Do not load with trigger depressed. 	<ul style="list-style-type: none"> ● Streifen der Stifte mit den Spitzen wie abgebildet in das Magazin einlegen. Das Spitzenende ist seitlich auf den Streifen der AZ-Stifte gekennzeichnet. Verwenden Sie nur Original SENCO -Stifte (siehe Technische Daten). Laden Sie das Gerät nicht, wenn der Auslöser oder die Auslösesicherung betätigt ist. 	<ul style="list-style-type: none"> ● Plaats de strip spijkers in het magazijn met de punten in de richting als op de afbeelding. De richting voor de punten van AZ koploze spijkers is aangegeven op de zijkant van de strip. Gebruik uitsluitend originele SENCO spijkers (zie Technische Specificaties). Laadt nooit met de trekker ingedrukt.
	<ul style="list-style-type: none"> ● Push rail forward until it latches. 	<ul style="list-style-type: none"> ● Schieber vorschieben, bis er einrastet. 	<ul style="list-style-type: none"> ● Druk het magazijn naar voren tot deze vastklikt.
<p>SLP20/ Finish Pro™ 25 Only</p>  	<ul style="list-style-type: none"> ● Place strip of fasteners into magazine with points resting on fastener guide. Use only genuine SENCO fasteners. Do not load with safety element or trigger depressed. 	<ul style="list-style-type: none"> ● Legen Sie den Nagelstreifen so in das Magazin, daß die Nagelspitzen auf der Führungsschiene aufliegen. Verwenden Sie nur original SENCO-Stifte (siehe Technische Daten). Laden Sie das Gerät nicht, wenn der Auslöser oder die Auslösesicherung betätigt ist. 	<ul style="list-style-type: none"> ● Plaats een strip spijkers met de puntige zijde rustend op de onderzijde van het magazijn. Gebruik enkel originele SENCO spijkers (zie Technische Specificaties). Enkel laden wanneer de vinger verwijderd is van de trekker.
	<ul style="list-style-type: none"> ● Push rail forward until it latches. 	<ul style="list-style-type: none"> ● Schieber vorschieben, bis er einrastet. 	<ul style="list-style-type: none"> ● Schuif het magazijn naar voren tot deze vastklikt.
<p>SLP20 Only</p>  	<ul style="list-style-type: none"> ● With a "Contact Actuation" trigger, nails can be driven two ways: <ul style="list-style-type: none"> a) Position safety yoke against work surface and pull trigger..."Trigger Fire." b) Pull trigger and push safety yoke against work surface for operation each time the safety yoke is pushed against the work surface. This "bottom-fire" mode of operation is preferred when high speed, rapid fastener placement is desired. 	<ul style="list-style-type: none"> ● Geräte mit Kontaktauslösung können wie folgt aktiviert werden: <ul style="list-style-type: none"> a) Drücken Sie die Auslösesicherung auf das Werkstück und betätigen Sie den Auslöser ... "Handauslösung". b) Betätigen Sie den Auslöser und drücken Sie dann die Auslösesicherung auf das Werkstück. Bei jedem Aufsetzen wird ein Eintreibvorgang ausgelöst. Die Kontaktauslösung eignet sich dann, wenn schnell aufeinanderfolgende Eintreibvorgänge erwünscht sind. 	<ul style="list-style-type: none"> ● Het apparaat voorzien van "Bottom-Fire", kan op twee manieren bediend worden: <ul style="list-style-type: none"> a) Plaats de veiligheidsvoeler op het werkoppervlak en haal de trekker over. b) Haal de trekker over en druk de veiligheidsvoeler tegen het werkoppervlak. Elke keer dat de veiligheidsvoeler het werkoppervlak raakt, wordt er een spijker of kram afgeschoten. Deze manier wordt aangeraden als snel achter elkaar geschoten dient te worden.

Utilisation de l'Outil	Käyttöohjeet	Bruksanvisning	Användning av Verkytet
Français	Suomi	Norwegian	Svenska
<ul style="list-style-type: none"> ● Insérer la bande de finettes dans le magasin avec les pointes dans la direction indiquée qui, pour les finettes sans tête (AZ), apparait sur le côté de la bande. Utilisez uniquement des finettes d'origine SENCO. Vielles à ne pas appuyer sur la détente quand vous chargez. 	<ul style="list-style-type: none"> ● Aseta naulakampa makasiiniin siten että kärjet osoittavat nuolen osoittamaan suuntaan. Päättömien AZ naulojen kärkien suunta on merkitty kamman sivuun. Käytä ainoastaan alkuperäisiä SENCO nauloja (katso Tekniset Tiedot). Älä täytä makasiinia liipasimen ollessa alas painettuna. 	<ul style="list-style-type: none"> ● Plasser stiftene inn i magasinet med spissene ned slik tegningen viser. Den spisse enden på AZ hodeløse stifter er avmerket på siden av stiftene. Bruk bare originale SENCO-stifter. Ikke lad med avtrekker trykket inn. 	<ul style="list-style-type: none"> ● Placera spikstaven i magasinet med spetsarna i den riktning som visas på figuren. Spik utan huvud AZ har spetsänden markerad genom märkning på sidan av staven. Använd endast SENCO original spik. Ladda inte verktyget med avtryckaren intryckt.
<ul style="list-style-type: none"> ● Pousser le rail jusqu'à encliquetage. 	<ul style="list-style-type: none"> ● Työnnä makasiini kiinni kunnes se lukkiutuu. 	<ul style="list-style-type: none"> ● Skyv lokket på plass til det låser seg. 	<ul style="list-style-type: none"> ● Skjut in matningsmekanismen tills den låser.
<ul style="list-style-type: none"> ● Aseta naulakampa makasiiniin siten, että naulakärjet ovat nauलाohjainta vasten. Käytä ainoastaan alkuperäisiä SENCO-nauloja (katso Tekniset Tiedot). Älä täytä makasiinia liipasimen ollessa painettuna laukaisuasentoon. 	<ul style="list-style-type: none"> ● Aseta naulakampa makasiiniin siten, että naulakärjet ovat nauलाohjainta vasten. Käytä ainoastaan alkuperäisiä SENCO-nauloja (katso Tekniset Tiedot). Älä täytä makasiinia liipasimen ollessa painettuna laukaisuasentoon. 	<ul style="list-style-type: none"> ● Sett stiftene inn i magasinet med spissene nederst i magasinet. Bruk bare originale SENCO stifter. Ikke lad med avtrekkeren trykket inn. 	<ul style="list-style-type: none"> ● I Insätt spikstav i magasinet så att spikspetsarna vila på ledskenan. Använd endast original SENCO spik (se "Tekniska Data"). Ladda inte verktyget med avtryckaren i avfyringsläge.
<ul style="list-style-type: none"> ● Pousser le rail jusqu'à encliquetage. 	<ul style="list-style-type: none"> ● Työnnä makasiini kiinni kunnes se lukkiutuu. 	<ul style="list-style-type: none"> ● Skyv lokket på plass til det låser seg. 	<ul style="list-style-type: none"> ● Skjut in matningsmekanismen tills den låser.
<ul style="list-style-type: none"> ● Les outils avec "détente par contact" peuvent être utilisés de deux façons : a) Positionnez le palpeur de sécurité sur la surface de travail et tirez sur la gâchette ... "Tir par gâchette". b) Tirez la gâchette et appuyez le palpeur de sécurité sur la surface de travail pour provoquer un tir. Chaque nouvel appui de la sécurité sur la surface de travail provoquera un nouveau tir. Ce mode de travail "à la volée" est recommandé pour des travaux d'agrafage rapides. 	<ul style="list-style-type: none"> ● Pohjalaukaisuliipasimella varustettuja koneita voidaan käyttää kahdella eri tavalla: a) Aseta varmistin työkohdetta vasten ja paina liipasimesta. "Liipasinlaukaisu". b) Paina liipasimesta ja aseta varmistin työkohdetta vasten. Joka kerta, kun varmistinta painetaan, kone ampuu kiinnittimen. Pohjalaukaisu sopii parhaiten nopeaan nauलाukseen. 	<ul style="list-style-type: none"> ● Verktøy med "Kontakt Avfyring" kan avfyres på to måter: a) Sett sikringen mot arbeidsflaten og trekk av. b) Trykk inn avtrekkeren. Verktøyet avfyres hver gang sikringen presses mot arbeidsflaten. Denne metode gir raskest arbeidsoppperasjon. 	<ul style="list-style-type: none"> ● Verktøy med "Kontakt Avfyring" kan avfyres på två olika sätt: a. "Avtryckare Avfyring" Placera verktyget med avfyringssäkringen på arbetsytan och tryck på avtryckaren ... b. "Botten Avfyring" Håll in avtryckaren och stöt för verktygets avfyringssäkring mot arbetsytan. Vid varje kontakt av utlösningssäkringen mot arbetsytan skjuts en spik ut. Denna metod av avfyring föredras, då hög hastighet för spikning eftersträvas.

Dansk

Italian

Espanol

LS Only



- Læg en stang søm i magasinet med spidserne pegende i den anviste retning. Retningen af spidserne på "AZ" hovedløse søm er markerede på side. Anvend kun ægte SENCÒ søm (se Tekniske Specifikationer). Lad ikke med aftrækkeren presset ind.

- Sistemate nel caricatore una fila di chiodi con le punte rivolte nella direzione indicata. La direzione delle punte sulle spine senza testa AZ e' segnata sul lato della fila stessa. Adoperate solamente chiodi originali SENCÒ (vedere "Specifiche Tecniche"). Non caricate con grilletto premuto.

- Coloque la tira de clavitos en el cargador con las puntas viendo hacia la direcci3n que se muestra. La direcci3n de las puntas en los clavitos AZ sin cabeza esta marcada sobre el lado de las tiras. Use solo sujetadores SENCÒ genuinas. No cargue con el gatillo oprimidos.

- Skub magasinskinen på plads.

- Spingete in avanti la guida fino a farla richiudere.

- Empuje el carril hacia adelante hasta cerrario.

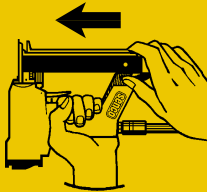

- Placer en stang stifter i magasinet med spidserne hvilende på skinnen. Anvend kun originale SENCÒ stifter. Lad ikke med aftrækkeren presset ind.

- Sistemate una fila di chiodi nel caricatore con le punte appoggiate sulla guida portachiodi. Adoperate solamente chiodi originali SENCÒ. Non caricate con grilletto premuto.

- Coloque la tira de clavillos dentro de la carrillera con la punta descansando sobre la guía. Use solo clavitos SENCÒ genuinas. No cargue con el gatillo oprimidos.

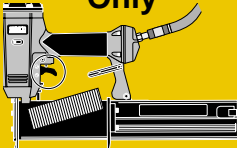
SLP20/
Finish Pro™ 25
Only

- Skub magasinskinen på plads.

- Spingete in avanti la guida fino a farla richiudere.

- Empuje el carril hacia adelante hasta cerrario.

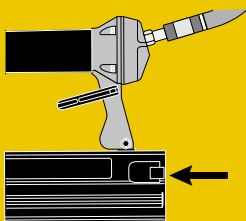

SLP20 Only

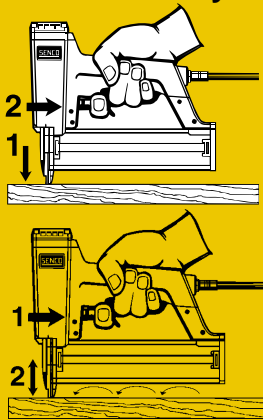

- Værktøj med stødsømning kan affyres på to måder. Pres sikringen mod arbejdsoverfladen og aktivér aftrækkeren..."enkeltskudsaftræk". Pistolen skal presses mod materialet, indtil man har sluppet aftrækkeren.

Eller...aktivér aftrækkeren og pres sikringen mod arbejdsoverfladen for iskydning. Hver gang sikringen presses mod arbejdsoverfladen foretages en iskydning. Denne stødsømningsmetode fortrækkes når hurtig anbringelse af befæstigelsen ønskes.

- Gli attrezzi con "Attuazione per Contatto" possono essere azionati in due modi. Posizionate la sicura contro la superficie di lavoro e premete il grilletto..."Azionamento con Grilletto."

Oppure...premete il grilletto e spingete la sicura contro la superficie di lavoro per azionare l'attrezzo ogni volta che la sicura viene premuta contro la superficie di lavoro. Questo modo di azionamento, detto "Azionamento dal basso", e' da preferirsi quando si desidera sparare i chiodi in modo rapido, ad alta velocità.

- Las herramientas con disparo desde abajo / disparo de gatillo pueden ser disparadas de dos maneras: Oprima el seguro contra la superficie de trabajo y apriete el gatillo...Disparo de gatillo.

O...jale el gatillo y posteriormente presione el seguro contra la superficie de trabajo para que se active cada vez que el seguro sea presionado contra la superficie de trabajo. Este modo de operación Disparo por golpeo de seguro is preferido cuando se desea alta velocidad de clavado.

English

Deutsch

Nederlands

SLP20 Only



- Tools equipped with "Contact Actuation" shall not be used:
 - if a change of driving locations is effected via stairs, ladders or scaffolding.
 - for closing boxes or crates.
 - for fitting transportation safety systems.

- Eintreibgeräte, die mit Kontaktauslösung ausgerüstet sind, dürfen nicht verwendet werden:
 - wenn das Wechseln von einer Eintreibstelle zur anderen über Treppen, Leitern oder Gerüste erfolgt.
 - beim Schließen von Kisten und Verschlägen.
 - beim Anbringen von Transportsicherungen.

- Apparaten met "Bottom-Firing" NIET gebruiken:
 - wanneer men met het apparaat op trappen/ladders/stellages loopt of staat.
 - bij het sluiten van dozen of kisten.
 - bij het vasthechten van veiligheidsvoorzieningen t.b.v. transport.

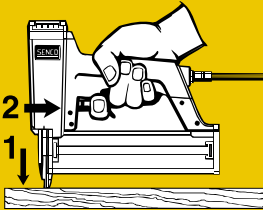

- With a "Single Sequential Actuation" trigger, nails can only be driven one way. First depress safety yoke against work surface then pull trigger. This feature is helpful when precise fastener placement is required.

- Geräte mit Einzelauslösung können nur mit dem Auslöser betätigt werden. Setzen Sie zuerst die Auslösesicherung auf das Werkstück und betätigen Sie dann den Auslöser. Dieser Vorgang eignet sich dann, wenn ein genaues Platzieren des Befestigers erwünscht ist.

- Gereedschap met "enkel schots" trekker: in dit geval vindt het afschieten alleen plaats als de trekker wordt overgehaald. Dit is belangrijk als secuur werk vereist wordt.

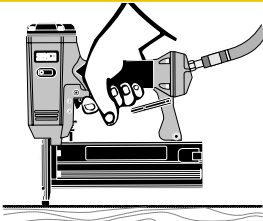

- Position safety element against work surface and pull the trigger.

- Drücken Sie die Auslösesicherung auf das Werkstück und betätigen Sie den Auslöser.

- Plaats de veiligheid op het werkoppervlak en haal de trekker over.

Finish Pro™ 25

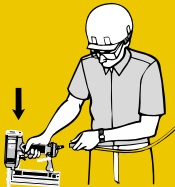

- The tool is equipped with an on-tool Power Adjustment system. This system will allow you to increase or decrease the power output without adjusting the air compressor. Disconnect tool from air supply before adjusting.

- Das Werkzeug besitzt eine eingebaute Leistungseinstellung. Mit dieser Vorrichtung kann der Leistungsausgang ohne Einstellen des Druckluftverdichters erhöht oder abgesenkt werden. Das Werkzeug von der Druckluftversorgung nehmen, bevor die Leistung eingestellt wird.

- Het gereedschap is voorzien van een rechtstreekse regeling van het vermogen. Dankzij dit systeem kunt u het vermogen verhogen of verlagen zonder de compressor af te stellen. Koppel het gereedschap los van de luchttoevoer voor u het vermogen wijzigt.

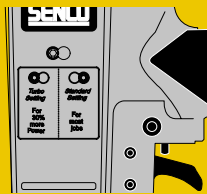

- The tool is pre-set at the factory using the Standard setting. Use this setting for most jobs (depending on the substrate). For a 30% increase in power, adjust the tool to the turbo setting using the Power Adjustment System - this can be done in 3 easy steps.

- Das Werkzeug ist ab Werk auf Standard voreingestellt. Diese Einstellung eignet sich für die meisten Tätigkeiten (je nach Trägermaterial). Für eine 30-prozentige Leistungserhöhung das Werkzeug auf Turbo mit Hilfe der Leistungseinstellung einstellen. Das kann in 3 Schritten leicht durchgeführt werden.

- Het gereedschap is in de fabriek ingesteld op de standaardregeling. Gebruik deze regeling voor de meeste karweien (afhankelijk van de ondergrond). Om het vermogen met 30% te verhogen, gebruikt u het regelsysteem om het gereedschap op Turbo in te stellen. Dit gebeurt in drie eenvoudige stappen:

5/32"



- 1.) Disconnect the air from the tool. **If the air is not removed from the tool, the adjustment cannot be made.**
- 2.) Loosen screw with 5/32" hex wrench and with the wrench still in the screw move (forward - Turbo Setting) or (back - Standard Setting). **Do not remove the screw completely.**
- 3.) Tighten screw.

- 1.) Die Druckluft vom Werkzeug abtrennen. **Wenn die Druckluft nicht vom Werkzeug abgetrennt ist, kann keine Einstellung vorgenommen werden.**
- 2.) Die Schraube mit einem 5/32 Zoll Innensechskant-Schraubenschlüssel lösen. Den Schraubenschlüssel in der Schraube lassen und sie vor (Turbo) oder zurück (Standard) bewegen. **Die Schraube nicht vollständig entfernen.**
- 3.) Die Schraube anziehen.

- 1.) Koppel het gereedschap los van de luchttoevoer. **Als de luchttoevoer niet wordt afgekoppeld, kunt u het gereedschap niet regelen.**
- 2.) Draai de schroef met behulp van een zeskant sleutel van 5/32" los. Houd de sleutel in de schroef terwijl u ze naar voren verplaatst (Turbo), of naar achteren (Standaard). **De schroef niet volledig verwijderen!**
- 3.) Draai de schroef weer vast.

Français

Suomi

Norwegian

SLP20 Only

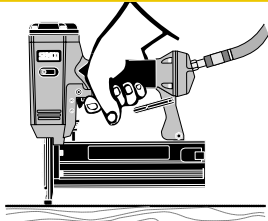
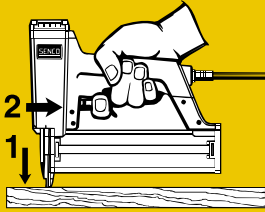

Finish Pro™ 25

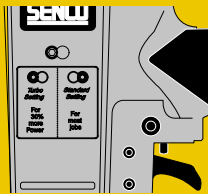
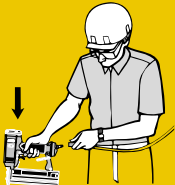

5/32"



- Les outils avec "détection par contact" ne doivent pas être utilisés dans les cas suivants :
 - lorsque le manipulateur se déplace sur des escaliers, des échelles ou sur un échafaudage.
 - pour la fermeture de boîtes ou de caisses.
 - sur les systèmes de sécurité pour transport.

- Les appareils de type "déclenchement unique séquentiel" ne peuvent être actionnés que par la gâchette. Appuyez d'abord la sécurité contre la surface de travail, puis actionnez la gâchette. Ce fonctionnement est utile pour un placement précis de clous.

- Placez la sécurité contre la surface de travail et tirez sur la détente.

- L'outil possède un système intégré de réglage de puissance qui vous permet d'augmenter ou de diminuer la puissance de sortie sans ajuster le compresseur pneumatique. Vous devez déconnecter l'alimentation en air de l'outil avant de régler la puissance.

- L'outil est pré-réglé en usine avec une puissance standard qui convient à la plupart des utilisations (selon le substrat). Pour augmenter la puissance de 30%, placez l'outil à la puissance Turbo, grâce au système de réglage de puissance. Cet ajustement se fait en trois opérations simples.

- 1.) Déconnectez l'alimentation en air de l'outil. **Si vous n'enlevez pas l'alimentation en air de l'outil, vous ne pourrez pas en ajuster la puissance.**
- 2.) Avec une clé hexagonale de 5/32 po, desserrez légèrement la vis de réglage. Laissez la clé dans le vis et poussez-la vers l'avant pour la puissance Turbo ou vers l'arrière pour revenir à la puissance normale. **Vous ne devez pas enlever complètement la vis.**
- 3.) Resserrez la vis.

- Pohjalaukaisuliipisimella varustettuja koneita ei tule käyttää, jos naulausasento ei pysy vakaana portaiden, tikapuiden tai rakennustelineen vuoksi
- laatikoiden tai kehikoiden sulkemiseen.

- Kertalaukaisuliipisimella varustetut koneet toimivat seuraavasti: paina ensin varmistin työkohdetta vasten ja laukaise. Tätä laukaisutapaa käytetään, kun kiinnitin halutaan kohdistaa tarkoin määrättyyn paikkaan.

- Aseta varmistin työkohdetta vasten ja paina liipasinta.

- Työkalu on varustettu siin`a olevalla tehonsäätöj`arjestelm`a - all`a. Järjestelm`a antaa sinun lisätä tai v`ahentää antotehoa ilmakompressoria säätämättä. Irrota työkalu ilmansy`ot`ost`a ennen tehon säätöä.

- Työkalu on esiasetettu tehtaalla vakioasetukseen. K`ayt`a tätä asetusta useimpiin töihin (perustasta riippuen. 30% tehonlis`ays aikaansaadaan säätämällä`a ty`okalu Turbo-asetukseen käyttämällä`a tehons`a at`oj`arjestelm`a`a – tämän voi suorittaa kolmena helppona vaiheena.

- 1.) Kytke ilma pois työkalusta. **Jos ilmaa ei poisteta työkalusta, säätöä ei voi suorittaa.**
- 2.) L`oysenn`a ruuvi 5/32" kuusiokulma-avaimella ja avaimen ollessa vielä`a ruuvissa siir`a (eteenpäin – Turbo-asetukseen) tai (takaisinpäin – Standard-asetukseen). **Älä poista ruuvia kokonaan.**
- 3.) Kiristä ruuvi.

- Verktøy med "Kontakt Avfiring" skal ikke brukes:
 - hvis man skifter arbeidsposisjon via trapper, stiger eller stillaser.
 - for stifting av kasser eller esker.
 - for montering av sikringsanordninger for transport.

- Verktøy med kun "Avtrekker Avfiring": Press sikringen mot arbeidsflaten og trekk av. Denne type er å foretrekke når det er viktig med nøyaktig plassering av stiften.

- Sett sikringen mot arbeidsflaten og trekk av.

- Selve verktøyet er utstyr med et strømjusteringssystem. Med dette systemet kan du øke eller senke strømmuttaket uten å justere luftkompressoren. Kople verktøyet fra lufttilførselen før du justerer strømmen.

- Verktøyet blir stilt inn etter standardinstillinger på fabrikk. Bruk denne instillingen for de fleste jobbene (avhengig av underlaget). Hvis du vil øke strømmen med 30%, må du sette verktøyet til turboinstilling ved å bruke strømjusteringssystemet. Dette kan du gjøre i tre enkle trinn.

- 1.) Kople luften fra verktøyet. **Hvis luften ikke kan koples fra verktøyet, kan du ikke utføre justeringen.**
- 2.) Løsne skruen med en 5/32 tommer sekskantnøkkel, og bruk nøkkelen til å stille inn skruen (forover - turboinstilling) eller (bakover - standardinstilling). **Ikke ta skruen helt ut.**
- 3.) Stram godt.

Svenska

Dansk

Italian

Espanol

<ul style="list-style-type: none"> ● Verktyg utrustade för "Kontakt Avfyring" skall inte användas: <ul style="list-style-type: none"> – Om en ändring av arbetsstället sker via av trappor, stegar eller byggnads ställningar. – För tillslutning av kartonger eller lådor. – För montering av blocknings anordningar för transport ändamål. 	<ul style="list-style-type: none"> ● Værktøj forsynet med enkeltskudssømning skal ikke bruges: <ul style="list-style-type: none"> – hvis en ændring af iskydningssted forekommer pga. trapper, stiger, eller stilladser. – for at lukke æsker eller kasser. – for at montere transport sikkerheds systemer. 	<ul style="list-style-type: none"> ● Gli attrezzi dotati di grilletto "ad azionamento per contatto" non dovranno essere adoperati: <ul style="list-style-type: none"> – se ci si muove sulla zona di lavoro per mezzo di scale, gradini o impalcature. – per chiudere scatoloni o casse. – per accoppiare sistemi di trasporto di sicurezza. 	<ul style="list-style-type: none"> ● Las herramientas equipadas con acción de contacto no deberán ser usadas: <ul style="list-style-type: none"> – si hay un cambio de localidades que sea afectado por escaleras o andamios. – para cerrar cajas o cajones. – para sistemas de seguridad de transporte.
<ul style="list-style-type: none"> ● Verktyg med "Enkel Serie Avfyring" kan endast avfyras genom att först sätts avfyringssäkringen mot arbetsytan och sedan trycks avtryckaren in. Denna metod för avfyring är fördelaktig då exakt placering av Spiken är viktig. 	<ul style="list-style-type: none"> ● Værktøj med "aftrækkesømning" kan kun affyres med aftrækkeren. Pres først sikringen mod arbejdsoverfladen og aktiver derefter aftrækkeren. Dette er den mest præcise iskydningsmetode. 	<ul style="list-style-type: none"> ● Gli attrezzi dotati di grilletto "ad azionamento sequenziale singolo" possono essere attivati solo con il grilletto. Pressate dapprima la sicura contro la superficie di lavoro e poi premete il grilletto. Tale sistema e' di aiuto quando sia richiesta una certa precisione nell'applicazione delle clavo. 	<ul style="list-style-type: none"> ● Las herramientas con gatillo de Acción Secuencial Simple solamente pueden ser disparadas con el gatillo. Esta característica sirve de ayuda cuando se necesita una colocación precisa del clavito.
<ul style="list-style-type: none"> ● Placera verktyget med utlösnings-säkringen mot arbetsytan och tryck därefter på avtryckaren. 	<ul style="list-style-type: none"> ● Pres sikringen mod arbejdsfladen og tryk på aftrækkeren. 	<ul style="list-style-type: none"> ● Posizionate la sicura contro la superficie di lavoro e premete il grilletto. 	<ul style="list-style-type: none"> ● Oprima el seguro contra la superficie de trabajo y apriete el gatillo.
<ul style="list-style-type: none"> ● Verktyget är försett med ett inbyggt effektjusteringssystem för verktyget. Detta system gör att du kan öka eller minska uteffekten utan att justera luftkompressorn. Koppla loss verktyget från tryckluftsförsörjningen innan effekten justeras. 	<ul style="list-style-type: none"> ● Værktøjet er udstyret med et strømjusteringssystem på selve værktøjet. Med dette system kan man øge eller sænke den afgivne effekt uden at justere luftkompressoren. Værktøjet skal kobles fra lufttilførslen, før effekten justeres. 	<ul style="list-style-type: none"> ● L'attrezzo è dotato di sistema di regolazione della potenza incorporato. Questo sistema permette all'operatore di aumentare o diminuire la potenza senza intervenire sul compressore dell'aria. Prima di effettuare questa regolazione scollegare l'attrezzo dalla linea di mandata dell'aria. 	<ul style="list-style-type: none"> ● La herramienta está equipada con un sistema de ajuste de potencia montado sobre ella. Este sistema le permite aumentar o disminuir la potencia sin ajustar el compresor de aire. Antes de ajustar la potencia desconecte la herramienta de la fuente de suministro de aire.
<ul style="list-style-type: none"> ● Verktyget är förinställt vid fabriken till standardvärde. Använd denna inställning för de flesta jobb (beroende på underlaget). Om du behöver en 30-procentig ökning av effekten, justera verktyget till Turboinställning med hjälp av det inbyggda effektjusteringssystemet – detta kan göras i tre enkla moment. <ol style="list-style-type: none"> 1.) Koppla loss tryckluftstillförseln till verktyget. Om lufttrycket inte avlägsnas kan inte justeringen utföras. 2.) Lossa skruven med en 5/32" sexkantnyckel och flytta den, med nyckeln forfarande på skruven, (framåt – Turbo-inställning) eller (bakåt – Standard-inställning). Lossa inte skruven helt. 3.) Dra åt skruven. 	<ul style="list-style-type: none"> ● Værktøjet er fabriksindstillet til at anvende standardindstillingen. Brug denne indstilling til de fleste opgaver (afhængig af underlaget). For en 30% forøgelse af effekten justeres værktøjet til Turboindstilling med strømjusteringssystemet - dette kan gøres i 3 lette trin. <ol style="list-style-type: none"> 1.) Afbryd luften fra værktøjet. Hvis luften ikke fjernes fra værktøjet, kan justeringen ikke foretages. 2.) Løsn skruen med 5/32" sekskantsnøglen, og mens nøglen stadig sidder i skruen flyttes (fremaid - Turboindstilling) eller (tilbage - Standardindstilling). Skruen må ikke tages helt ud. 3.) Stram skruen. 	<ul style="list-style-type: none"> ● L'attrezzo è prerogolato in fabbrica sull'impostazione Standard, utilizzabile per la maggior parte delle applicazioni (in base al substrato). Per ottenere un aumento di potenza pari al 30% regolare l'attrezzo sull'impostazione Turbo mediante il sistema di regolazione della potenza; sono sufficienti 3 operazioni. <ol style="list-style-type: none"> 1.) Scollegare la linea dell'aria dall'attrezzo. Se l'aria non viene eliminata dall'attrezzo, non è possibile eseguire la regolazione. 2.) Allentare la vite con la chiave esagonale da 5/32" e, tenendo la chiave sulla vite, portarla in avanti (impostazione Turbo) oppure indietro (impostazione Standard). Non rimuovere completamente la vite. 3.) Serrare la vite. 	<ul style="list-style-type: none"> ● La herramienta es preconfigurada en la fábrica utilizando la graduación "Standard" (estándar). Utilice esta graduación para la mayoría de los trabajos (en función del substrato). Para incrementar la potencia en 30%, ajuste la herramienta a la graduación "Turbo" (turbina), utilizando el sistema de ajuste de potencia. Esto se puede efectuar en tres pasos sencillos. <ol style="list-style-type: none"> 1.) Desconecte la alimentación de aire a la herramienta. Si la alimentación de aire no se quita de la herramienta, no se puede efectuar el ajuste. 2.) Afloje el tornillo con la llave hexagonal de 5/32 de pulgada, y con la llave aún en el tornillo mueva (hacia adelante - graduación Turbo) o (hacia atrás - graduación Standard). No saque el tornillo completamente. 3.) Apriete el tornillo.

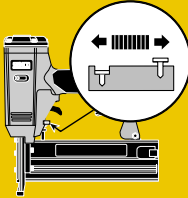
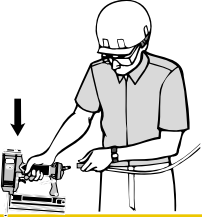
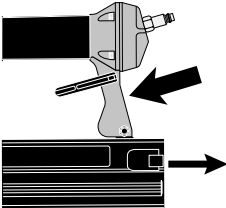
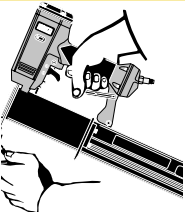
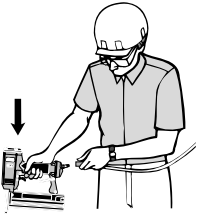
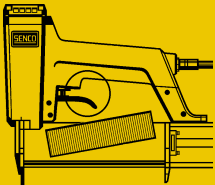
	Tool Use	Bedienungsanleitung	Gebruiksaanwijzing	
	English	Deutsch	Nederlands	
<p>Finish Pro™ 25</p> 	<ul style="list-style-type: none"> To adjust the depth the fastener is driven, first disconnect the air supply. Using your thumb or index finger, rotate wheel to adjust the Depth Control safety element to achieve desired depth. 	<ul style="list-style-type: none"> Einstellen der Senktiefe. Das Gerät von der Luftzufuhr trennen. Mit Daumen oder Zeigefinger die Rändelmutter verdrehen und die Auslösesicherung auf die gewünschte Senktiefe einstellen. 	<ul style="list-style-type: none"> Bij verstellen van de inslagdiepte van de spijker, ontkoppeld u eerst de luchttoevoer. Door verdraaien van het stelwiel veestelt u de veiligheid waardoor de inslagdiepte wijzigt. 	
		<ul style="list-style-type: none"> Should a fastener jam occur, disconnect air supply. 	<ul style="list-style-type: none"> Wenn ein Befestiger klemmt, das Gerät von der Druckluftleitung trennen. 	<ul style="list-style-type: none"> Indien een kram of spijker opstopping veroorzaakt, onmiddellijk de lucht toevoer afsluiten.
		<ul style="list-style-type: none"> Push latch and slide rail open. Remove fasteners. 	<ul style="list-style-type: none"> Hebel drücken und Magazin öffnen. Befestiger entfernen. 	<ul style="list-style-type: none"> Druk de grendel in en neem de spijkers uit het magazijn.
		<ul style="list-style-type: none"> Remove jammed fastener. 	<ul style="list-style-type: none"> Verklemmten Befestiger entfernen. 	<ul style="list-style-type: none"> Verwijder de klemmende spijker.
		<ul style="list-style-type: none"> Keep the tool pointed away from yourself and others and connect air to tool. 	<ul style="list-style-type: none"> Halten Sie das Gerät so, daß die Mündung nicht auf Sie selbst oder andere zeigt und schließen den Druckluftschlauch an. 	<ul style="list-style-type: none"> Houdt het apparaat afgewend van Uzelf en anderen en koppel de luchttoevoer aan.
	<p>SLP20 only</p> 	<ul style="list-style-type: none"> Place strip of fasteners into magazine with points resting on fastener guide. Use only genuine SENCO fasteners (see Technical Specifications). Do not load with trigger depressed. 	<ul style="list-style-type: none"> Legen Sie den Nagelstreifen so in das Magazin, daß die Nagelspitzen auf der Führungsschiene aufliegen. Verwenden Sie nur original SENCO-Stifte (siehe Technische Daten). Laden Sie das Gerät nicht, wenn der Auslöser oder die Auslösesicherung betätigt ist. 	<ul style="list-style-type: none"> Plaats een strip spijkers met de puntige zijde rustend op de onderzijde van het magazijn. Gebruik enkel originele SENCO spijkers (zie Technische Specificaties). Enkel laden wanneer de vinger verwijderd is van de trekker.

Utilisation de l'Outil	Käyttöohjeet	Bruksanvisning	Användning av Verktøget
Français	Suomi	Norwegian	Svenska
<ul style="list-style-type: none"> ● A l'aide du pouce ou de l'index, faire tourner la molette pour ajuster la position du palpeur de sécurité. 	<ul style="list-style-type: none"> ● Naulaussyvyyden säätö: Irroita ensin kone paineilmasta. Halutun naulaussyvyyden saavutat varmistimen pituutta säätämällä. 	<ul style="list-style-type: none"> ● For å justere hvor dypt en stift skytes inn, må lufttilførselen først kobles fra. Bruk tommel og pekefinger til å vri på hjulet for å justere sikringen til en oppnår ønsket dybde. 	<ul style="list-style-type: none"> ● Före justering av pistolens inslagsdjup, fränkoppla luftledningen. Inställning av utlösningmekanismen till önskat inslagsdjup, görs med hjälp av tumme och pekfinger. Genom wridning av justeringstrissan inställs önskat inslagsdjup.
<ul style="list-style-type: none"> ● Au cas ou un coinçage de finettes se produirait, coupez l'arrivée d'air. 	<ul style="list-style-type: none"> ● Jos naula jumiutuu, irroita kone paineilmasta. 	<ul style="list-style-type: none"> ● Skulle en stift sette seg fast, må luften kobles fra. 	<ul style="list-style-type: none"> ● Skulle en spik bli fastklämd i verktøget, koppla då från luftledningen.
<ul style="list-style-type: none"> ● Enfoncer le loquet et ouvrir le rail en le glissant. Enlever les projectiles. 	<ul style="list-style-type: none"> ● Paina vipua ja avaa makasiini. Poista naulat. 	<ul style="list-style-type: none"> ● Trykk klaffen for å åpne magasinet og ta ut stiftene. 	<ul style="list-style-type: none"> ● Tryck på klaffen för att öppna magasinet. Tag ur den kvarvarande spikknippan.
<ul style="list-style-type: none"> ● Enlevez le projectile coinçé. 	<ul style="list-style-type: none"> ● Poista jumiutunut naula. 	<ul style="list-style-type: none"> ● Ta ut stiftene som er kilt fast. 	<ul style="list-style-type: none"> ● Tag bort den fastklämda spiken.
<ul style="list-style-type: none"> ● Maintenez l'outil pointé à l'écart d'autres personnes et vous-même et raccordez l'air à l'outil. 	<ul style="list-style-type: none"> ● Suuntaa kone pois itsestäsi ja muista. Yhdistä kone paineilmaan. 	<ul style="list-style-type: none"> ● Hold verktøyet vendt bort fra kroppen og fra andre personer og tilkobl luft igjen. 	<ul style="list-style-type: none"> ● Rikta verktøget från dig själv och andra och anslut luftledningen.
<ul style="list-style-type: none"> ● Mettez une série de projectiles dans le chargeur, avec les projectiles s'appuyant sur le guide. N'utilisez que de véritable agrafes SENCO (voir les Spécifications Techniques). N'appuyez pas sur la détente pendant le rechargement. 	<ul style="list-style-type: none"> ● Aseta naulakampa makasiiniin siten, että naulakärjet ovat nulaohjainta vasten. Käytä ainoastaan alkuperäisiä SENCO-nauloja (katso Tekniset Tiedot). Älä täytä makasiinia liipasimen ollessa painettuna laukaisuasettoon. 	<ul style="list-style-type: none"> ● Sett stiftene inn i magasinet med spissene nederst i magasinet. Bruk bare originale SENCO stifter. Ikke lad med avtrekkeren trykket inn. 	<ul style="list-style-type: none"> ● Insätt spikstav i magasinet så att spikspetsarna vila på ledskenan. Använd endast original SENCO spik (se "Tekniska Data"). Ladda inte verktøget med avtryckaren i avfyringsläge.

Dansk

Italian

Espanol

Finish Pro™ 25

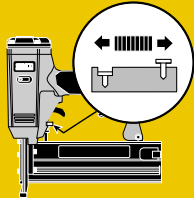

● Lufttilførslen frakobles, inden iskydningsdybden justeres. Med tommelfingeren eller pegefingern drejer man hjulet for at justere sikringen, så man opnår den ønskede dybde.

● Per regolare la profondità a cui si vuole sparare i chiodi, innanzi tutto scollegate l'aria di alimentazione. Usando il pollice o l'indice, fate girare la rotella per aggiustare la sicura alla profondità desiderata.

● Para ajustar la profundidad de sujetador, dede primero desconectar el aire. Usando el dedo pulgar o el dedo indice, rote la manivela para ajustar el seguro a la profundidad deseada.

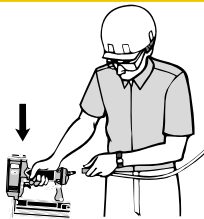

● Hvis værktøjet blokeres af en stift, frakobles lufttilførslen.

● Dovesse verificarsi un inceppamento dei chiodi, scollegate l'alimentazione dell'aria.

● Si se produce un atascamiento de las sujetadores desconecte el suministro de aire.

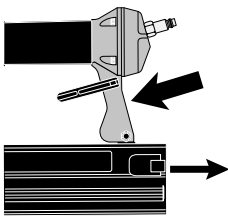

● Tryk på låsen og træk magasinetskinnen ud. Fjern stifterne.

● Spingete la leva di chiusura e fate scorrere la guida indietro. Rimuovete i chiodi.

● Empuje el cerrojo y deslice el carril abriéndolo. Saque los clavitos.

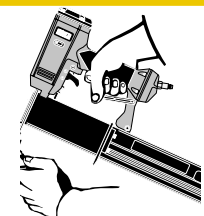

● Fjern stiften der er i klemme.

● Togliete i chiodi inceppati.

● Retire el clavito atascado.

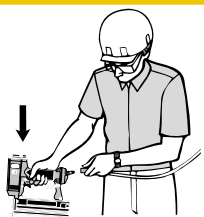

● Lad værktøjet pege bort fra Dem selv og andre og tilslut luft til værktøjet.

● Tenete l'attrezzo puntato lontano da voi stessi e da altri e collegate l'aria all'attrezzo.

● Mantenga la herramienta apuntada en la dirección opuesta de usted y de otros y conecte el aire a la manguera.

SLP20 only

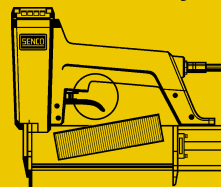

● Placer en stang stifter i magasinet med spidserne hvilende på skinnen. Anvend kun originale SENCO stifter. Lad ikke med aftrækkeren presset ind.

● Sistemate una fila di chiodi nel caricatore con le punte appoggiate sulla guida portachiodi. Adoperate solamente chiodi originali SENCO. Non caricate con grilletto premuto.

● Coloque la tira de clavillos dentro de la carrillera con la punta descansando sobre la guía. Use solo clavitos SENCO genuinas. No cargue con el gatillo oprimidos.

English

Deutsch

Nederlands

LS Only

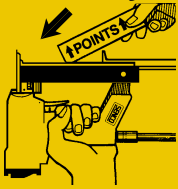

- Place strip of fasteners into magazine with points facing direction shown. Direction of points on AZ headless pins is marked on side of strip. Use only genuine SENCO fasteners. Do not load with trigger depressed.

- Streifen der Stifte mit den Spitzen wie abgebildet in das Magazin einlegen. Das Spitzenende ist seitlich auf den Streifen der AZ-Stifte gekennzeichnet. Verwenden Sie nur Original SENCO -Stifte (siehe Technische Daten). Laden Sie das Gerät nicht, wenn der Auslöser oder die Auslösesicherung betätigt ist.

- Plaats de strip spijkers in het magazijn met de punten in de richting als op de afbeelding. De richting voor de punten van AZ koploze spijkers is aangegeven op de zijkant van de strip. Gebruik uitsluitend originele SENCO spijkers (zie Technische Specificaties). Laadt nooit met de trekker ingedrukt.

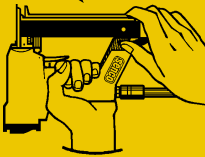

- Push rail forward until it latches.

- Schieber vorschieben, bis er einrastet.

- Druk het magazijn naar voren tot deze vastklikt.

Finish Pro™ 25



- The deflector can be rotated to change the direction of the exhaust air.

- Durch Drehen der Luftaustrittskappe kann die Austrittsöffnung der Luft verändert werden.

- De deflector kan gedraaid worden om de richting van de uitlaatlucht te veranderen.

Français

Suomi

Norwegian

LS Only



- Insérer la bande de projectiles dans le magasin avec les pointes dans la direction indiquée qui, pour les finettes sans tête (AZ), apparaît sur le côté de la bande. Utiliser uniquement des projectiles d'origine SENCO. Veillez à ne pas appuyer sur la détente quand vous chargez.

- Aseta naulakampa makasiiniin siten että kärjet osoittavat nuolen suuntaan. Päätöttömien AZ naulojen kärkien suunta on merkitty kamman sivuun. Käytä ainoastaan alkuperäisiä SENCO nauloja. Älä täytä makasiinia liipasin alas painettuna.

- Plasser rekken med stifter inn i magasinet med spissene ned slik tegningen viser. Den spisse enden på AZ hodeløse stifter er merket på siden av rekken. Bruk bare originale SENCO-stifter. Ikke sett inn stifter mens avtrekkeren er trykket inn.

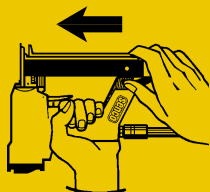

- Pousser le rail jusqu'à encliquetage.

- Työnnä makasiini kiinni kunnes se lukkiutuu.

- Skyv lokket på plass til det låser seg.

Finish Pro™ 25



- Le déflecteur peut être orienté différemment pour changer la direction de l'échappement d'air.

- Ilmavirran ohjauslevyä voi kiertää haluttuun poistosuuntaan.

- Deflektoren kan vendes for å endre retningen på luftutslippet.

Svenska

Dansk

Italian

Español

<ul style="list-style-type: none"> ● Placera spikstaven i magasinet med spetsarna i den riktning som visas på figuren. Spik utan huvud AZ har spetsändan markerad genom märkning på sidan av staven. Använd endast SENCO original spik. Ladda inte verktyget med avtryckaren intryckt. 	<ul style="list-style-type: none"> ● Indsæt en stang søm i magasinet med spidserne pegende i den anviste retning. Retningen af spidserne på AZ hovedløse stifter er afmærket på stangens side. Anvend kun originale SENCO stifter. Lad ikke med aftrækkeren presset ind. 	<ul style="list-style-type: none"> ● Sistemate nel caricatore una fila di chiodi con le punte rivolte nella direzione indicata. La direzione delle punte sulle spine senza testa AZ e' segnata sul lato della fila stessa. Adoperate solamente chiodi originali SENCO. Non caricate con grilletto premuto. 	<ul style="list-style-type: none"> ● Coloque la tira de clavitos en el cargador con los clavitos viendo hacia la dirección que se muestra. La dirección de las puntas en los clavitos AZ sin cabeza esta marcada sobre el lado de las tiras. Use solo clavitos SENCO genuinas. No cargue con el gatillo oprimidos.
<ul style="list-style-type: none"> ● Skjut in matningsmekanismen tills den låser. 	<ul style="list-style-type: none"> ● Skub skinnen på plads, indtil den klikker. 	<ul style="list-style-type: none"> ● Spingete in avanti la guida fino a farla richiudere. 	<ul style="list-style-type: none"> ● Empuje el carril hacia adelante hasta cerrario.
<ul style="list-style-type: none"> ● Luftavledaren kan vridas för att ändra riktningen för utsläppet av utloppsluften. 	<ul style="list-style-type: none"> ● Deflektoren kan roteres for at ændre retningen af udstødningsluften. 	<ul style="list-style-type: none"> ● Il deflettore può essere girato se si vuole cambiare direzione allo scarico dell'aria. 	<ul style="list-style-type: none"> ● El deflector puede rotarse para cambiar la dirección del aire expedido por el mofle.

Maintenance

Wartung

Onderhoud

English

Deutsch

Nederlands

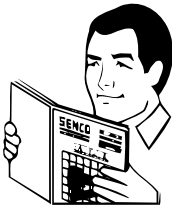

● Disconnect the tool from the air supply and empty the magazine. Read section titled "Safety Warnings" before maintaining tool.

● Trennen Sie die Luftzufuhr vom Werkzeug und entleeren Sie das Magazin. Lesen Sie zuerst den Abschnitt "Sicherheitshinweise", bevor Sie das Gerät warten.

● Ontkoppel het apparaat van de luchttoevoer en ledig de lader. Lees de "Veiligheidsvoorschriften" voordat u met het onderhoud begint.

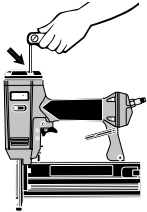

● All screws should be kept tight. Loose screws result in unsafe operation and parts breakage.

● Alle Schrauben und Muttern müssen fest angezogen sein. Lose Schrauben und Muttern stellen ein Sicherheitsrisiko dar und bewirken Teilebruch.

● Alle bouten moeten stevig bevestigd zijn en blijven. Losse bouten veroorzaken onveilig werken en beschadiging van onderdelen.

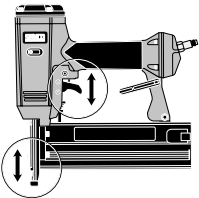

● With tool disconnected, make daily inspection to assure free movement of safety element and trigger. Do not use tool if safety element or trigger sticks or binds.

● Prüfen Sie täglich an dem von der Druckluft getrennten Gerät, ob sich der Auslöser und die Auslösesicherung frei bewegen lassen. Benutzen Sie das Gerät nicht, wenn der Auslöser oder die Auslösesicherung schwergängig ist.

● Controleer dagelijks of de trekker en de veiligheid vrij bewegen terwijl het gereedschap ontkoppeld is. Gebruik het apparaat nooit als de trekker of de veiligheid vastzitten of klemmen.

SLP20 & FinishPro™25



● Routine lubrication is not necessary. Do not oil.

● Das Gerät benötigt keine regelmäßige Schmierung. Nicht ölen.

● Regelmatig smeren is niet nodig. Niet oliën.

SHP10 & LS only

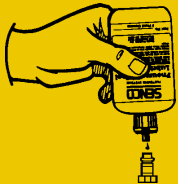

● Squirt Senco pneumatic oil (5 to 10 drops) into the air inlet twice daily (depending on frequency of tool use).

● Wenn keine Wartungseinheit vorhanden ist, spritzen Sie SENCO Pneumatic-Öl in die Luftzuführung des Gerätes; bei normaler Beanspruchung genügen zweimal täglich 5 bis 10 Tropfen.

● Spuit twee keer per dag 5 à 10 druppels SENCO pneumatische olie in de luchttoevoer (dit hangt af van de frequentie van gebruik).

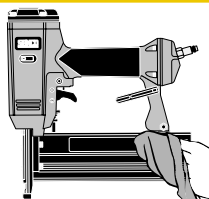

● Wipe tool clean daily and inspect for wear. Use non-flammable cleaning solutions only if necessary—DO NOT SOAK. **Caution:** Such solutions may damage O-rings and other tool parts.

● Reinigen Sie das Gerät täglich und untersuchen Sie es auf Verschleiß. Keine brennbaren Reinigungsmittel verwenden. Gerät nicht eintauchen. **Vorsicht:** Lösungsmittel können O-Ringe und andere Teile des Gerätes zerstören.

● Maak het apparaat schoon en inspecteer op slijtage. Gebruik slechts niet-brandbare schoonmaakmiddelen. Dompel het apparaat nooit onder. Dergelijke vloeistoffen kunnen de O-ringen en andere onderdelen beschadigen.

Entretien	Huolto	Vedlikehold	Underhåll
Français	Suomi	Norwegian	Svenska
<ul style="list-style-type: none"> ● Déconnectez l'outil de l'arrivée d'air comprimé. Lisez la section intitulée "Consignes de Sécurité" avant d'effectuer l'entretien de l'outil. 	<ul style="list-style-type: none"> ● Irroita kone paineilmasta ja tyhjennä makasiini. Lue turvaohjeet ennen koneen huoltoa. 	<ul style="list-style-type: none"> ● Kobl verktøyet fra lufttilførselen og tøm magasinet. Les avsnittet "Sikkerhetsregler" før man utfører vedlikehold. 	<ul style="list-style-type: none"> ● Koppla trån luftledningen och tøm magasinet. Läs Säkerhets Föreskrifterna.
<ul style="list-style-type: none"> ● Toutes les vis doivent être maintenues serrées à fond. Les vis desserrées entraînent un manque de sûreté du fonctionnement et la rupture de pièces. 	<ul style="list-style-type: none"> ● Tarkista, että kaikki ruuvit ovat aina tiukasti kiinni. Löystyneet ruuvit vaarantavat työturvallisuuttasi ja aiheuttavat koneen rikkoutumisen. 	<ul style="list-style-type: none"> ● Alle skruer skal være forsvarlig tilskrudd. Løse skruer vil medføre utrygg bruk og delebrudd. 	<ul style="list-style-type: none"> ● Alla skruvar och muttrar måste vara åtdragna. Lösa skruvar och muttrar förorsaka riskfylld operation och onödigt slitage.
<ul style="list-style-type: none"> ● L'outil étant déconnecté de l'arrivée d'air comprimé, effectuez une inspection journalière pour vous assurer du libre mouvement du palpeur de sécurité et de la détente. N'utilisez pas l'outil si le palpeur de sécurité ou si la détente sont coincés ou grippés. 	<ul style="list-style-type: none"> ● Tarkista kone päivittäin sen ollessa irroitettuna paineilmaverkostosta varmistuaksesi, että koneen varmistin ja liipasin pääsevät liikkumaan esteittä. Älä käytä konetta jos varmistin tai liipaisin ovat juuttuneet kiinni tai ovat muuten viallisia. 	<ul style="list-style-type: none"> ● Gjør en daglig inspeksjon mens redskapet er koblet fra luft, og se til at sikringen og avtrekkeren har fri bevegelse. Bruk ikke redskapet hvis sikringen eller avtrekkeren sitter fast eller henger seg opp. 	<ul style="list-style-type: none"> ● Med verktyget frånkopplat, kontrollera dagligen att avtryckaren och utlösningssäkringen kan röra sig fritt. Använd inte verktyget om avtryckaren eller utlösningssäkringen hänger upp sig eller har fastnat.
<ul style="list-style-type: none"> ● La lubrification de routine n'est pas nécessaire. N'huilez pas. 	<ul style="list-style-type: none"> ● Konetta ei tarvitse voidella. Älä käytä öljyä. 	<ul style="list-style-type: none"> ● Rutinesmøring er ikke nødvendig. Bruk ikke olje. 	<ul style="list-style-type: none"> ● Verktyget behöver ingen regelmässig smörjning. Smörjning krävs därför inte.
<ul style="list-style-type: none"> ● Avec une burette, placer 5 à 10 gouttes d'huile pneumatique dans l'arrivée d'air deux fois par jour (dépend de l'intensité de l'utilisation de l'appareil). 	<ul style="list-style-type: none"> ● Tiputa SENCO-pneumaattista öljyä (5-10 tippaa) ilmanottoaukkoon kahdesti päivässä, laitteen käytön määrästä riippuen. 	<ul style="list-style-type: none"> ● Tilfør SENCO PnevmatiSK Olju (5-10 dråper) inn i luftinntaket to ganger daglig (avhengig avbruksmengden). 	<ul style="list-style-type: none"> ● Häll 1 till 10 droppar SENCO olja för luftverktyg in i verktygets luftintag två gånger per dag. Antalet gånger per dag för detta beror på hur mycket verktyget används.
<ul style="list-style-type: none"> ● Nettoyez l'outil chaque jour à l'aide d'un chiffon et inspectez-le pour déceler une éventuelle usure. Utilisez uniquement des solvants non inflammables en cas de nécessité-NE LE FAITES PAS TREMPER ! Attention : De tels produits peuvent endommager les joints et autres pièces de l'appareil. 	<ul style="list-style-type: none"> ● Puhdista ja tarkista työkalu päivittäin. Älä käytä tulenarkoja aineita koneen puhdistamiseen. Älä liuota konetta puhdistusaineessa, koska se saattaa vahingoittaa tiivisteitä ja muita koneen osia. ÄLÄ LIUOTA. Varoitus: Puhdistusliuokset saattavat vahingoittaa tiivisteitä ja muita työkalun osia. 	<ul style="list-style-type: none"> ● Tørk av verktøyet daglig og se etter slitasje. Om nødvendig, bruk bare ikke-brennbar rensmiddel. ALDRI LEGG I BLØT. Advarsel: Rensmiddel kan ødelegge O-ringene og andre deler. 	<ul style="list-style-type: none"> ● Rengör verktyget dagligen och kontrollera slitage. Skulle det vara nödvändigt, använd endast icke eldfarliga rengörings medel. NEDSÄNK INTE VERKTYGET I RENGÖRINGS VÄTSKA. OBS rengöringsmedel kan skada o-ringar och andra verktygs komponenter.

Dansk

Italian

Espanol

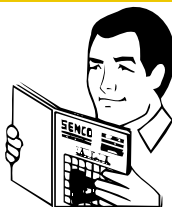

- Frakobl værktøjet fra luftforsyningen og tøm magasinet. Læs afsnittet "Sikkerhedsadvarsler" inden værktøjet vedligeholdes.

- Scollegate l'attrezzo dall'alimentazione dell'aria e svuotate il caricatore. Leggete il capitolo "Avvertenze di Sicurezza" prima di effettuare la manutenzione dell'attrezzo.

- Desconecte la herramienta del dispensador de aire y vacíe el cargador. Lea la sección titulada "Avisos de Seguridad" antes de darle mantenimiento a la herramienta.

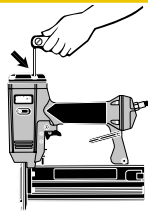

- Alle skruer skal være skruet godt fast. Løse skruer skaber usikker betjening og beskadigelse af dele.

- Tutte le viti dovrebbero essere tenute ben serrate. Viti allentate producono condizioni di funzionamento non sicure e causano rotture di componenti.

- Todos los tornillos tienen que mantenerse apretados. Los tornillos sueltos pueden producir una operación no segura y quebraduras de partes.

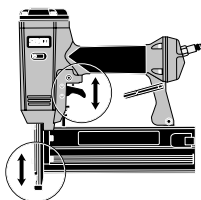

- Med værktøjet frakoblet foretages dagligt eftersyn for at sikre fri bevægelse af sikringen og aftrækkeren. Brug ikke værktøjet, hvis sikringen eller aftrækkeren sidder fast eller binder.

- Ad attrezzo scollegato, effettuate ispezioni quotidiane per verificare la libertà di movimento di sicura e grilletto. Non adoperate l'attrezzo se la sicura o il grilletto sono incollati o legati.

- Con la herramienta desconectada, haga la inspección diaria para asegurarse de la libertad de movimiento del dispositivo de seguridad y del gatillo. No use la herramienta si el dispositivo de seguridad o el gatillo se atascan o endurecen.

SLP20 & FinishPro™25



- Rutinemæssig smøring behøves ikke. Smør ikke med olie!

- Non e' necessario effettuare una regolare lubrificazione. Non usare olio.

- La lubricación de rutina no es necesaria. No aceite.

SHP10 & LS only

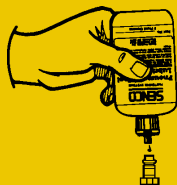

- Sprøjt SENCO pneumatisk olie (5 til 10 dropper) i lufttilgangen to gange om dagen (afhængig af hvor hyppigt værktøjet bruges).

- Spruzzate olio pneumatico SENCO (da 5 a 10 gocce) nella presa d'aria due volte al giorno (a seconda della frequenza d'uso dell'attrezzo).

- Aplique aceite neumático SENCO en la entrada de aire dos veces al día (dependiendo en la frecuencia de uso 5 A 10 Gotas).

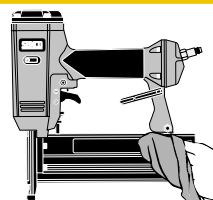

- Aftør værktøjet dagligt og check for slid. Brug uantændelige rengøringsmidler, men kun hvis nødvendigt. **GENNEMBLØD IKKE. Forsigtigt!** Sådanne midler kan skade O-ringe og andre dele af værktøjet.

- Pulite l'attrezzo quotidianamente e fate ispezioni di verifica dell'usura delle parti. Usate soluzioni detergenti non infiammabili solo se necessario. **NON INZUPPATE L'ATTREZZO.** Attenzione: Tali soluzioni possono danneggiare anelli O-ring ed altri componenti.

- Use soluciones de limpieza inflamables solamente si es necesario - **NO LA REMOJE. Precaución:** Tales soluciones pueden dañar los empaques y otras partes de la herramienta.

SLP20

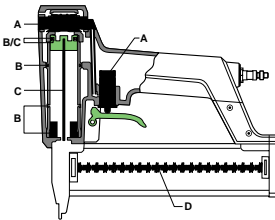

WARNING

Repairs other than those described here should be performed only by trained, qualified personnel. Contact SENCO for information at 1-800-543-4596.

- Read section titled "Safety Warnings" before maintaining tool.

ACHTUNG

Reparaturarbeiten, die hier nicht beschrieben sind, dürfen nur von Sachkundigen im Sinne der Sicherheitsvorschriften durchgeführt werden. Wenden Sie sich an autorisierte SENCO-Service-Stellen.

- Zuerst die Sicherheitshinweise lesen!

WAARSCHUWING

Andere reparatie dan deze hieronder beschreven dienen uitgevoerd te worden door personeel dat de juiste kwalifikatie en opleiding heeft. Neem contact op met UW SENCO vertegenwoordiger.

- Raadpleeg het hoofdstuk: "Veiligheids voorschriften" alvorens de reparatie te beginnen.

FinishPro™25

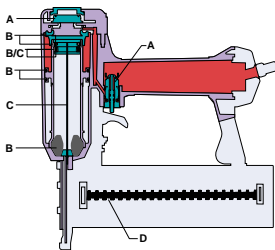

SYMPTOM

Air leak near top of tool / Sluggish operation

SOLUTION

Verify air supply / tighten screws or install Parts Kit A.

SYMPTOME

Gerät oben undicht. / Träge Funktion.

BESEITIGUNG

Schrauben gut anziehen, ggf. Gerät mit den Teilen aus dem mit "A" gekennzeichneten Reparatursatz inandersetzen.

SYMPTOOM

Luchtverlies aan de bovenkant van het apparaat. / Trage werking.

OPLOSSING

Bouten aandraaien of installeer onderdelen uit reparatieset "A".

SYMPTOM

Air leak near bottom of tool / Poor return.

SOLUTION

Clean tool / tighten screws or install Parts Kit B.

SYMPTOME

Gerät unten undicht. / Schlechte TreiberRückführung.

BESEITIGUNG

Schrauben gut anziehen, ggf. Gerät mit den Teilen aus dem mit "B" gekennzeichneten Reparatursatz inandersetzen. Gerät reinigen, ggf. mit den Teilen aus dem mit "B" gekennzeichneten Reparatursatz inandersetzen.

SYMPTOOM

Luchtverlies aan de onderkant van het apparaat./ Slagpen kent niet terug.

OPLOSSING

Bouten aandraaien of installeer onderdelen uit reparatieset "B"./Het apparaat reinigen of installeer onderdelen uit reparatieset "B".

SHP10

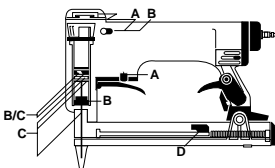

SYMPTOM

Broken or worn driver / Weak drive.

SOLUTION

Verify adequate air supply or install Parts Kit C.

SYMPTOME

Gebrochener oder verschlissener Treiber. / Schwaches Eintreiben.

BESEITIGUNG

Inandersetzen mit den Teilen aus dem mit "C" gekennzeichneten Reparatursatz. Luftzufuhr überprüfen, ggf. das Gerät mit den Teilen aus dem mit "C" gekennzeichneten Reparatursatz inandersetzen.

SYMPTOOM

De slagpen is gebroken of versleten. / Onvoldoende slagkracht.

OPLOSSING

Installeer onderdelen uit reparatieset "C"./ Controleer de luchtdruk of installeer onderdelen uit reparatieset "C".

LS

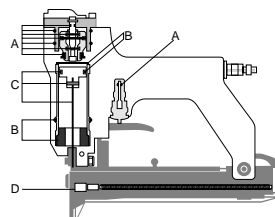

SYMPTOM

Poor feed / Tool jamming.

SOLUTION

Clean tool or lubricate magazine or install Parts Kit D.

SYMPTOME

Schlechter Vorschub. / Befestiger klemmt.

BESEITIGUNG

Gerät reinigen oder das Magazin ölen, ggf. das Gerät mit den Teilen aus dem mit "D" gekennzeichneten Reparatursatz inandersetzen.

SYMPTOOM

Slechte aanvoer van de nieten. / Nieten zitten vast.

OPLOSSING

Reinig het apparaat, of smeer het magazijn, of installeer onderdelen uit reparatieset "D".

SYMPTOM

Other problems.

SOLUTION

Contact SENCO.

SYMPTOME

Sonstige Probleme.

BESEITIGUNG

Wenden Sie sich an Ihren SENCO-Händler.

SYMPTOOM

Andere problemen.

OPLOSSING

Neem contact op met Uw SENCO vertegenwoordiger.

SLP20

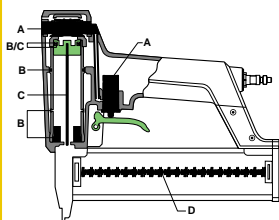

FinishPro™25

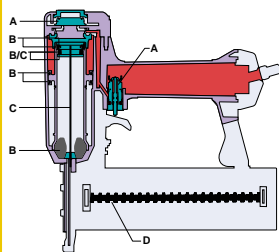

SHP10

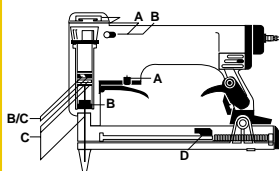

LS

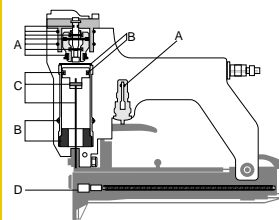

AVERTISSEMENT

Les réparations autres que celles décrites ici doivent être réalisées uniquement par du personnel qualifié ayant reçu la formation appropriée. Pour toute information, prenez contact avec SENCO par téléphone en appelant Le Distributeur agréé.

- Lisez la section intitulée "Consignes de Sécurité" avant d'effectuer l'entretien de l'outil.

SYMPTÔME

Fuite d'air près du sommet de l'outil / fonctionnement lent.

SOLUTION

Serrez les vis à fond / vérifiez l'alimentation en air ou remplacez les pièces portant la lettre "A".

SYMPTÔME

Fuite d'air près de la base de l'outil / retour inadéquat.

SOLUTION

Serrez les vis à fond / nettoyez l'outil ou remplacez les pièces portant la lettre "B"

SYMPTÔME

Couteau cassé ou usé / entraînement déficient.

SOLUTION

Vérifiez l'alimentation en air adéquate ou / remplacez les pièces portant la lettre "C".

SYMPTÔME

Enrayage de l'outil / alimentation inadéquat.

SOLUTION

Nettoyez l'outil ou lubrifiez le magasin ou remplacez les pièces portant la lettre "D"

SYMPTÔME

Autres problèmes.

SOLUTION

Prenez contact avec SENCO.

VAROITUS

Jos koneessasi ilmenee muita kuin alla mainittuja vikoja, se on ammattimiehen suorittaman huollon tarpeessa. Soita lähimpään SENCO-huoltopisteeseen tai pyydä lisätietoja maahantuojalta, puh. 90-7556655.

- Lue turvaohjeet ennen koneen huoltoa.

KÄYTTÖHÄIRIÖ

Ilmavuoto koneen yläosassa. /Hidas toiminta.

KORJAUSTOIMENPITEET

Kiristä ruuvit tai asenna varaosasarja A. / Tarkista ilmantulo tai asenna varaosasarja A.

KÄYTTÖHÄIRIÖ

Ilmavuoto koneen alaosassa./Heikko palautus.

KORJAUSTOIMENPITEET

Kiristä ruuvit tai asenna varaosasarja B. / Puhdista kone tai asenna varaosasarja B.

KÄYTTÖHÄIRIÖ

Rikkoutunut tai kulunut iskuri./Heikko teho.

KORJAUSTOIMENPITEET

Tarkista riittävä ilmantulo tai asenna varaosasarja C./Asenna varaosasarja C.

KÄYTTÖHÄIRIÖ

Heikko syöttö./ Kone tukkeutuu.

KORJAUSTOIMENPITEET

Puhdista kone tai voitele makasiini tai asenna varaosasarja D.

KÄYTTÖHÄIRIÖ

Muut ongelmat.

KORJAUSTOIMENPITEET

Ota yhteys maahantuojaan.

ADVARSEL

Andre reparasjoner enn de som er beskrevet her må utføres av trenet, kvalifisert personell. Kontakt SENCO salgsrepresentant eller et autorisert SENCO servicesenter.

- Les avsnittet "Sikkerhetsregler" før vedlikehold.

SYMPTOM

Luftlekkasje ved toppen av verktøyet./ Upreis funksjon.

LØSNING

Stram til skruene eller installer deler "A" (Dele-sett "A")./ Sjekk lufttilførsel eller installer deler "A" (Dele-sett "A").

SYMPTOM

Luftlekkasje i bunnen av verktøyet./ Dårlig retur.

LØSNING

Stram skruer eller installer deler "B" (Dele-sett "B")./ Rens verktøyet eller installer deler "B" (Dele-sett "B").

SYMPTOM

Brukket eller slitt driver./ Liten slag kraft.

LØSNING

Installer deler "C" (Dele-sett "C")./ Sjekk lufttilførsel eller installer deler "C" (Dele-sett "C").

SYMPTOM

Dårlig mating./ Ved forkiling.

LØSNING

Rens verktøyet eller smør magasinet (eller installer deler "D" (Dele-sett "D").

SYMPTOM

Andre problemer.

LØSNING

Kontakt SENCO.

Svenska

Dansk

Italian

Espanol

VARNING

Andra reparationer än vad som beskrivs här, få utföras endast av utbildad och kvalificerad personal. För dessa reparationer, kontakta er SENCO auktoriserade återförsäljare.

- Läs "Säkerhets Föreskrifterna" innan ni vidtar underhålls åtgärder.

ADVARSEL

Reparationer ud over de her beskrevne, bør kun udføres af uddannet kvalificeret personale. Kontakt Deres SENCO repræsentant.

- Læs afsnittet betitlet "Sikkerheds advarsler" inden værktøjet vedligeholdes.

ATTENZIONE

Riparazioni non descritte in questo Capitolo dovrebbero essere effettuate solo da personale addestrato e qualificato. Per informazioni contattate il vostro rappresentante SENCO.

- Leggete il capitolo intitolato "Avvertenze di Sicurezza" prima di effettuare la manutenzione dell'attrezzo.

ALERTA

Las reparaciones, fuera de aquellas descritas aquí, deben de ser llevadas a cabo solamente por personal entrenado y calificado. Póngase en contacto con SENCO para información 1-800-543-4596.

- Lea la sección titulada "Avisos de Seguridad" antes de darle mantenimiento a la herramienta.

SYMPTOM

Verktyget läcker upp till. / Verktyget fungerar trögt.

LÖSNING

Drag till skruvar eller installera reservdels-förpackning A. / Kontrollera lufttillförsel eller installera reservdels-förpackning A.

SYMPTOM

Verktyget läcker nertill. / Långsam retur.

LÖSNING

Drag till skruvar eller installera reservdels-förpackning B. / Rengör verktyget eller installera reservdels-förpackning B.

SYMPTOM

Luft siver ud i nærheden af værktøjets øverste del. / Fungerer trægt.

LØSNING

Spænd skruer eller installer reservedelssæt "A". / Installer reservedelssæt A.

SYMPTOM

Luft siver ud i nærheden af værktøjets nederste del. / Dårlig returnering.

LØSNING

Spænd skruer eller installer reservedelssæt B. / Gør værktøjet rent eller installer reservedelssæt B.

SINTOMO

Perdita d'aria nella parte superiore dell'attrezzo. / L'attrezzo funziona lentamente.

SOLUZIONE

Stringere le viti o installare il Kit di Componenti A. / Verificare che arrivi l'aria o installare il Kit di Componenti A.

SINTOMO

Perdita d'aria nella parte inferiore dell'attrezzo. / Ritorno difettoso.

SOLUZIONE

Stringere le viti o installare il Kit di Componenti B. / Pulire l'attrezzo o installare il Kit di Componenti B.

SÍNTOMA

El aire se escapa cerca de la parte superior de la herramienta / Operación lenta.

SOLUCIÓN

Apriete los tornillos / Verifique el suministro de aire o instale el Juego de Partes A (Parts Kit A).

SÍNTOMA

El aire se fuga cerca de la parte inferior de la herramienta / Mal retorno.

SOLUCIÓN

Apriete los tornillos / Limpié la herramienta o instale el Juego de Partes B (Parts Kit B).

SYMPTOM

Bruten eller sliten drivare. / Svag indrivning.

LÖSNING

Kontrollera lufttillförsel eller installera reservdels-förpackning C.

SYMPTOM

Knækket eller slidt slagstift. / Svag slagkraft.

LØSNING

Bekræft at lufttilførsel er tilstrækkelig eller installer reservedelssæt C.

SINTOMO

Lametta rotta o usurata. / Espulsione fiacca dei chiodi.

SOLUZIONE

Verificare che arrivi sufficiente aria o installare il Kit di Componenti C. / Installare il Kit di Componenti C. / Reparatursatz instandsetzen.

SÍNTOMA

Impulsor quebrado o desgastado / Impulsión débil.

SOLUCIÓN

Verifique si el suministro de aire está adecuado o instale el Juego de Partes C (Parts Kit C).

SYMPTOM

Dålig matning. / Verktyget har hängt upp sig.

LÖSNING

Rengör verktyget eller smörj magasinet eller installera reservdels-förpackning D.

SYMPTOM

Dårlig fremføring. / Klemmer.

LØSNING

Gør værktøjet rent eller smør magasinet eller installer reservedelssæt D.

SINTOMO

Avanzamento irregolare del listello. / Inceppamento dell'attrezzo.

SOLUZIONE

Pulire l'attrezzo o lubrificare il caricatore o installare il Kit di Componenti D.

SÍNTOMA

Mala alimentación / Atascamiento de la herramienta.

SOLUCIÓN

Limpié la herramienta o lubrique el área de almacenamiento o instale el Juego de Partes D (Parts Kit D).

SYMPTOM

Andra problemer.

LÖSNING

Tag kontakt med SENCO återförsäljare.

SYMPTOM

Andre problemer.

LØSNING

Kontakt SENCO.

SINTOMO

Altri problemi.

SOLUZIONE

Contattare il vostro rappresentante SENCO.

SÍNTOMA

Otros problemas.

SOLUCIÓN

Póngase en contacto con SENCO.

English TECHNICAL SPECIFICATIONS	SLP20		FinishPro™ 25		SHP10		LS	
Minimum to maximum operating pressure	70–120 psi	4.8–8.3 bar	70–120 psi	4.8–8.3 bar	75–100 psi	5.2–6.9 bar	80–110 psi	5.5–7.6 bar
Air Consumption (60 cycles per minute)	1.86 scfm	52.7 liter	1.92 scfm	52.7 liter	0.76 scfm	21.6 liter	.82 scfm	23.1 liter
Air Inlet	¼ in. NPT	¼ in. NPT	¼ in. NPT	¼ in. NPT	¼ in. NPT	¼ in. NPT	¼ in. NPT	¼ in. NPT
Maximum Speed (cycles per minute)	5	5	5	5	8	8	5	5
Weight	2.3 lbs.	1.0 kg	2.7 lbs.	1.2 kg	2.4 lbs.	1.1 kg	2.7 lbs.	1.2 kg
Fastener Capacity	110	110	110	110	200	200	100	100
Tool size: Height	8 ¼ in.	210 mm	9 ¾ in.	251 mm	5 15/16 in.	148 mm	7 ¾ in.	194 mm
Tool size: Length	9 ½ in.	241 mm	9 13/16 in.	249 mm	8 5/8 in.	218 mm	8 15/16 in.	227 mm
Tool size: Width: Main Body	2 in.	51 mm	2.2 in.	56 mm	1 5/8 in.	41 mm	2 in.	50.8 mm

Deutsch TECHNISCHE SPECIFICATIONS	SLP20		FinishPro™ 25		SHP10		LS	
Minimale tot maximale werkdruk	70–120 psi	4.8–8.3 bar	70–120 psi	4.8–8.3 bar	75–100 psi	5.2–6.9 bar	80–110 psi	5.5–7.6 bar
Luchtverbruik (60 slagen per minuut)	1.86 scfm	52.7 liter	1.92 scfm	52.7 liter	0.76 scfm	21.6 liter	.82 scfm	23.1 liter
Luchtaansluiting	¼ in. NPT	¼ in. NPT	¼ in. NPT	¼ in. NPT	¼ in. NPT	¼ in. NPT	¼ in. NPT	¼ in. NPT
Maximale snelheid (slagen per seconde)	5	5	5	5	8	8	5	5
Gewicht	2.3 lbs.	1.0 kg	2.7 lbs.	1.2 kg	2.4 lbs.	1.1 kg	2.7 lbs.	1.2 kg
Magazijn capaciteit	110	110	110	110	200	200	100	100
Hoogte van apparaat	8 ¼ in.	210 mm	9 ¾ in.	251 mm	5 15/16 in.	148 mm	7 ¾ in.	194 mm
Lengte van apparaat	9 ½ in.	241 mm	9 13/16 in.	249 mm	8 5/8 in.	218 mm	8 15/16 in.	227 mm
Breedte van apparaat	2 in.	51 mm	2.2 in.	56 mm	1 5/8 in.	41 mm	2 in.	50.8 mm

Nederlands TECHNISCHE DATEN	SLP20		FinishPro™ 25		SHP10		LS	
Empfohlener Betriebsüberdruck	4,8–8,3 bar		4,8–8,3 bar		5,2–6,9 bar		5,5–7,5 bar	
Luftverbrauch (bei 60 Zyklen pro Minute)	52,7 liter		52,7 liter		21,6 liter		23,1 liter	
Druckluftanschluß	¼ in. NPT		¼ in. NPT		¼ in. NPT		¼ in. NPT	
Maximale Geschwindigkeit (Zyklen pro Sekunde)	5		5		8		5	
Gewicht	1,0 kg		1,2 kg		1,1 kg		1,2 kg	
Magazinvolumen	110		110		200		100	
Gerätegröße/Höhe	210 mm		251 mm		148 mm		194 mm	
Gerätegröße/Länge	241 mm		249 mm		218 mm		227 mm	
Gerätegröße/Gehäusebreite	51 mm		56 mm		41 mm		50,8 mm	

Français SPECIFICATIONS TECHNIQUES	SLP20		FinishPro™ 25		SHP10		LS	
Pression de travail min. et max.	4,8–8,3 bar		4,8–8,3 bar		5,2–6,9 bar		5,5–7,5 bar	
Consommation d'air (60 cycles par minute)	52,7 liter		52,7 liter		21,6 liter		23,1 liter	
Prise d'air	¼ in. NPT		¼ in. NPT		¼ in. NPT		¼ in. NPT	
Vitesse maximum (cycles par seconde)	5		5		8		5	
Poids	1,0 kg		1,2 kg		1,1 kg		1,2 kg	
Capacité de projectiles par magasin	110		110		200		100	
Dimensions de l'outil: hauteur	210 mm		251 mm		148 mm		194 mm	
Dimensions de l'outil: longueur	241 mm		249 mm		218 mm		227 mm	
Dimensions de l'outil: largeur: corps de l'appareil)	51 mm		56 mm		41 mm		50,8 mm	

Suomi TEKNISKE DATA	SLP20		FinishPro™ 25		SHP10		LS	
Minimum til maksimum operativt trykk	4,8–8,3 bar		4,8–8,3 bar		5,2–6,9 bar		5,5–7,5 bar	
Luftforbruk (60 slag per minutt)	52,7 liter		52,7 liter		21,6 liter		23,1 liter	
Luftinntak	¼ in. NPT		¼ in. NPT		¼ in. NPT		¼ in. NPT	
Maksimum hurtighet (slag per sekund)	5		5		8		5	
Vekt	1,0 kg		1,2 kg		1,1 kg		1,2 kg	
Magasin kapasidet	110		110		200		100	
Verktøyets høyde	210 mm		251 mm		148 mm		194 mm	
Verktøyets lengde	241 mm		249 mm		218 mm		227 mm	
Verktøyets bredde	51 mm		56 mm		41 mm		50,8 mm	

Norwegian TEKNISET TIEDOT	SLP20		FinishPro™ 25		SHP10		LS	
Minimi ja maksimi käyttöpainne	70–120 psi	4,8–8,3 bar	70–120 psi	4,8–8,3 bar	75–100 psi	5,2–6,9 bar	80–110 psi	5,5–7,6 bar
Iilman kulutus (60 laukausta minuutissa)	1.86 scfm	52,7 liter	1.92 scfm	52,7 liter	0.76 scfm	21,6 liter	.82 scfm	23,1 liter
Iilman sisäänottoaukko	¼ in. NPT	¼ in. NPT	¼ in. NPT	¼ in. NPT	¼ in. NPT	¼ in. NPT	¼ in. NPT	¼ in. NPT
Maksiminopeus (iskua sekunnissa)	5	5	5	5	8	8	5	5
Paino	2,3 lbs.	1,0 kg	2,7 lbs.	1,2 kg	2,4 lbs.	1,1 kg	2,7 lbs.	1,2 kg
Makasiinin maksiminaulamäärä	110	110	110	110	200	200	100	100
Koneen korkeus	8 ¼ in.	210 mm	9 7/8 in.	251 mm	5 13/16 in.	148 mm	7 ¾ in.	194 mm
Koneen pituus	9 ½ in.	241 mm	9 13/16 in.	249 mm	8 5/8 in.	218 mm	8 15/16 in.	227 mm
Koneen leveys	2 in.	51 mm	2,2 in.	56 mm	1 5/8 in.	41 mm	2 in.	50,8 mm

Svenska VERKTYGS DATA	SLP20		FinishPro™ 25		SHP10		LS	
Arbetsstryck Minimum - Maximum	4,8–8,3 bar		4,8–8,3 bar		5,2–6,9 bar		5,5–7,5 bar	
Lufftörbrukning (60 inslag per minut)	52,7 liter		52,7 liter		21,6 liter		23,1 liter	
Luft intag -gänga	¼ in. NPT		¼ in. NPT		¼ in. NPT		¼ in. NPT	
Maximum antal inslag per sekund	5		5		8		5	
Vikt	1,0 kg		1,2 kg		1,1 kg		1,2 kg	
Magasin kapacitet	110		110		200		100	
Verktygets höjd	210 mm		251 mm		148 mm		194 mm	
Verktygets längd	241 mm		249 mm		218 mm		227 mm	
Verktygets bredd	51 mm		56 mm		41 mm		50,8 mm	

Dansk TEKNISKE SPECIFIKATIONER	SLP20		FinishPro™ 25		SHP10		LS	
Minimum til maksimum arbejdstryk	4,8–8,3 bar		4,8–8,3 bar		5,2–6,9 bar		5,5–7,5 bar	
Lufftforbrug (60 perioder per minut)	52,7 liter		52,7 liter		21,6 liter		23,1 liter	
Luftdyse	¼ in. NPT		¼ in. NPT		¼ in. NPT		¼ in. NPT	
Maksimalhastighed (perioder per sekund)	5		5		8		5	
Vægt	1,0 kg		1,2 kg		1,1 kg		1,2 kg	
Stift kapacitet	110		110		200		100	
Værktøjsstørrelse: Højde	210 mm		251 mm		148 mm		194 mm	
Værktøjsstørrelse: Længde	241 mm		249 mm		218 mm		227 mm	
Værktøjsstørrelse: Breddede: hoveddel	51 mm		56 mm		41 mm		50,8 mm	

Italian SPECIFICHE TECNICHE	SLP20		FinishPro™ 25		SHP10		LS	
Minima e Massima Pressione d'esercizio	4,8–8,3 bar		4,8–8,3 bar		5,2–6,9 bar		5,5–7,5 bar	
Consumo d'aria (60 cicli al minuto)	52,7 liter		52,7 liter		21,6 liter		23,1 liter	
Ingresso Aria	¼ in. NPT		¼ in. NPT		¼ in. NPT		¼ in. NPT	
Velocita' Massima (Cicli al secondo)	5		5		8		5	
Peso	1,0 kg		1,2 kg		1,1 kg		1,2 kg	
Capacita' del Caricatore	110		110		200		100	
Dimensioni Attrezzo: Altezza	210 mm		251 mm		148 mm		194 mm	
Dimensioni Attrezzo: Lunghezza	241 mm		249 mm		218 mm		227 mm	
Dimensioni Attrezzo: Larghezza Corpo Principale	51 mm		56 mm		41 mm		50,8 mm	

Espanol ESPECIFICACIONES TECNICAS	SLP20		FinishPro™ 25		SHP10		LS	
Presión de operación mínima y máxima	70–120 psi		70–120 psi		75–100 psi		80–110 psi	
Consumo de aire (60 ciclos por minuto)	1.86 scfm		1.92 scfm		0.76 scfm		.82 scfm	
Entrada de aire	¼ in. NPT		¼ in. NPT		¼ in. NPT		¼ in. NPT	
Velocidad máxima (ciclos por segundo)	5		5		8		5	
Peso	2,3 lbs.		2,7 lbs.		2,4 lbs.		2,7 lbs.	
Capacidad de clavitos por cargador	110		110		200		100	
Tamaño de la herramienta: Altura	8 ¼ in.		9 7/8 in.		5 13/16 in.		7 ¾ in.	
Tamaño de la herramienta: Longitud	9 ½ in.		9 13/16 in.		8 5/8 in.		8 15/16 in.	
Tamaño de la herramienta: Ancho (Cuerpo)	2 in.		2,2 in.		1 5/8 in.		2 in.	

Specifications

Specificaties

Daten

English

Deutsch

Nederlands

Specifications

Data

Tiedot

Data

Francais

Suomi

Norwegian

Svenska

Specifikationer

Specifiche

Especificaciones

Dansk

Italian

Espanol

SLP20 Only

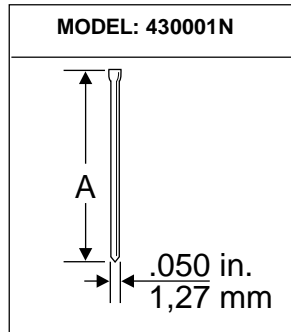

Code	A	
	Inches	mm
AY10	5/8	16
AY11	3/4	19
AY12	1	25

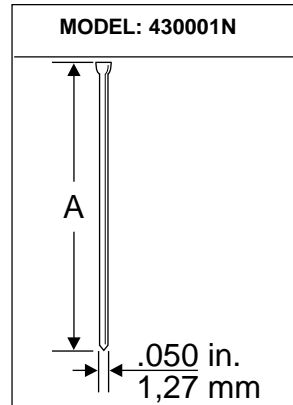

Code	A	
	Inches	mm
AX13	1	25
AX15	1 1/4	32
AX17	1 1/2	38
AX18	1 5/8	41

SHP10 Only

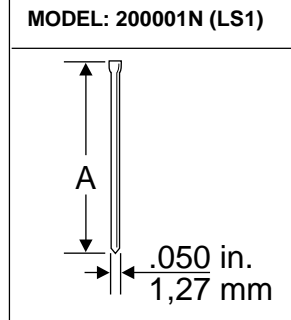

Code (Europe)	A	
	Inches	mm
CZ08 (JS12)	1/2	12
CZ10 (JS15)	5/8	15
CZ11 (JS18)	3/4	18

Specifications

Specificaties

Daten

English

Deutsch

Nederlands

Specifications

Data

Tiedot

Data

Francais

Suomi

Norwegian

Svenska

Specifikationer

Specifiche

Especificaciones

Dansk

Italian

Espanol

FinishPro™25 Only

MODEL: 760002N

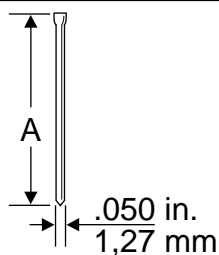

Code	A	
	Inches	mm
AY10	5/8	16
AY11	3/4	19
AY13	1	25
AY15	1 1/4	32
AY17	1 1/2	38
AY18	1 5/8	41

MODEL: 760002N

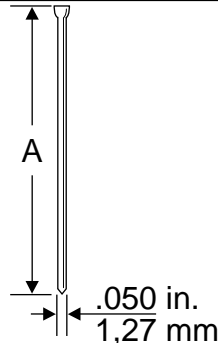

Code	A	
	Inches	mm
AX10	5/8	16
AX11	3/4	19
AX13	1	25
AX15	1 1/4	32
AX35	1 3/8	35
AX17	1 1/2	38
AX18	1 5/8	41
AX40	1 37/64	40
AX45	1 3/4	45
AX50	2	50
AX55	2 3/16	55

MODEL: 760002N

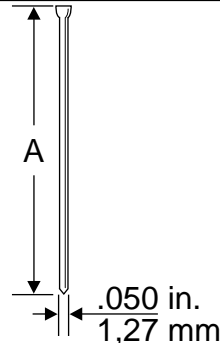

Code	A	
	Inches	mm
AXJ15	1 1/4	32
AXJ17	1 1/2	38
AXJ18	1 5/8	41
AXJ21	2	50
AXJ35	1 3/8	35
AXJ40	1 5/8	40
AXJ45	1 3/4	45
AXJ50	2	50
AXJ55	2 3/16	55

Specifications	Specificaties	Daten
English	Deutsch	Nederlands
Specifications	Data	Data
Francais	Suomi	Norwegian
	Tiedot	Svenska
	Specifikationer	Specifiche
	Dansk	Italian
		Especificaciones
		Espanol

LS Only

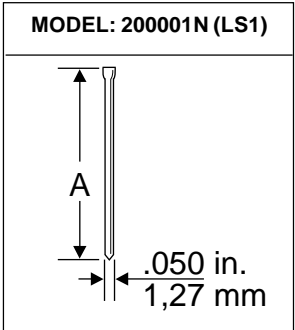

Code	A	
	Inches	mm
AZ08	1/2	13
AZ11	3/4	19
AZ13	1	25

Accessories	Zubehör	Accessoires
English	Deutsch	Nederlands
<p>SENCO offers a full line of accessories for your SENCO tools, including:</p> <ul style="list-style-type: none"> ● Air Compressors ● Hose ● Couplers ● Fittings ● Safety Glasses ● Pressure Gauges ● Lubricants ● Regulators ● Filters <p>For more information or a complete illustrated catalogue of SENCO accessories, ask your representative for #DLD118.</p>	<p>SENCO bietet Ihnen ein komplettes Programm an Zubehör für Ihr SENCO Gerät:</p> <ul style="list-style-type: none"> ● Kompressoren ● Anschlußelemente ● Schmiermittel ● Schläuche ● Schutzbrillen ● Reduzierventile ● Kupplungen ● Manometer und Filter <p>Sollten Sie weitere Informationen wünschen, oder den kompletten, illustrierten Katalog haben wollen, wenden Sie sich an Ihren SENCO-Händler, der Ihnen unseren Katalog beschaffen wird.</p>	<p>SENCO biedt een volledig gamma van bijbehorende accessoires aan voor Uw SENCO apparaat, waaronder:</p> <ul style="list-style-type: none"> ● Luchtcompressoren ● Luchtslangen ● Koppelingen ● Fittingen ● Veiligheidsbrillen ● Drukmeters ● Smeermiddelen ● Reduceerventielen ● Filters <p>Voor verdere inlichtingen of een volledige catalogus vraag Uw vertegenwoordiger.</p>

Accessoires	Lisätarvikkeet	Tilleggsutstyr	Tillbehör
Français	Suomi	Norwegian	Svenska
<p>SENCO offre une gamme étendue d'accessoires pour vos outils SENCO y compris :</p> <ul style="list-style-type: none"> ● Compresseurs ● Tuyauterie flexible ● Raccords ● Lunettes de sécurité ● Manomètres ● Lubrifiants ● Régulateurs ● Filtres <p>Pour plus d'informations ou pour recevoir un catalogue détaillé des accessoires proposés par SENCO, prenez contact avec votre représentant SENCO (référence catalogue : #DLD118).</p>	<p>SENCO tarjoaa täyden valikoiman lisätarvikkeita SENCO-konettasi varten:</p> <ul style="list-style-type: none"> ● Painelihakompressoreita ● Letkuja ● Pikaliittimiä ● Nippoja ● Turvalaseja ● Painemittareita ● Voiteluöljyjä ● Säätölaitteita ● Suodattimia <p>Jos haluat lisätietoja tai täydellisen lisätarvikeluettelon, pyydä se maahantuojalta.</p>	<p>SENCO tilbyr en rekke tilleggsutstyr for Deres SENCO redskaper:</p> <ul style="list-style-type: none"> ● Kompressorer ● Slanger ● Koblinger ● Nipler ● Vernebriller ● Trykkmålere (Manometer) ● Smøremiddel ● Regulatorer ● Filter <p>For mer informasjon eller for en fullstendig, illustrert katalog over SENCOs tilleggsutstyr, kontakt SENCOs salgrepresentant og be om katalog nr. DLD 118.</p>	<p>SENCO erbjuder ett komplett program med tillbehör för SENCO verktyg såsom:</p> <ul style="list-style-type: none"> ● Luft kompressorer ● Slangar ● Kopplingar ● Niplar ● Skydds glasögon ● Manometrar ● Smörjmedel ● Tryck regulatorer ● Filter <p>För mera information eller om en komplett illustrerad katalog önskas för SENCO tillbehör, kontakta Er SENCO återförsäljare.</p>

Tilbehør	Accessori	Accesorios
Dansk	Italian	Espanol
<p>SENCO tilbyder et komplet udvalg af tilbehør til Deres SENCO værktøj inklusive:</p> <ul style="list-style-type: none"> ● Luftkompressorer ● Slanger ● Koblinger ● Beslag ● Sikkerhedsbriller ● Manometer ● Smøremidler ● Regulatorer ● Filtre <p>For flere oplysninger: kontakt Deres SENCO repræsentant.</p>	<p>La SENCO offre una linea completa di accessori per il vostro attrezzo SENCO, tra cui:</p> <ul style="list-style-type: none"> ● Compressori d'aria ● Manicotto d'immissione aria ● Raccordi ● Adattatori ● Manometri ● Lubrificanti ● Regolatori ● Filtri <p>Per ulteriori informazioni o per ricevere un catalogo illustrato completo di tutti gli accessori SENCO, richiedete al vostro rappresentante SENCO il numero DLD118.</p>	<p>SENCO ofrece una línea completa de Accesorios para sus herramientas SENCO, incluyendo:</p> <ul style="list-style-type: none"> ● Compresores de Aire ● Manguera ● Conectores Rápidos ● Conectores ● Anteojos De Seguridad ● Manómetros ● Lubricantes ● Reguladores ● Filtros <p>Para mas informacion ó un pour recevoir un catalogo completo ilustrado de los Accesorios SENCO, pregunte a su representante pour el numero DLD118.</p>

English

Noise Information

These noise characteristic values are in accordance with prEN 792-13, September, 1994:

	SLP20	FinishPro™ 25	SHP10	LS
L_{pA} , 1s, d =	83 dB	89 dB	77 dB	83 dB
L_{wA} , 1s, d =	89 dB	94 dB	84 dB	90 dB

These values are tool-related characteristic values and do not represent noise developed at the point of use. Workplace design can also serve to reduce noise levels, for example placing workpiece on sound-damping supports.

Vibration Information

These values are in accordance with EN 292 Part 1 & 2, November, 1991:

SLP20 / FinishPro™ 25 / SHP10 / LS

Vibration characteristic value = Less than 2.5 m/s²

This value is a tool-related characteristic value and does not represent the influence to the hand-arm-system when using the tool.

Nederlands

Informatie betreffende geluid

Deze geluidswaarden zijn in overeenstemming met de norm prEN 792-13, September, 1994:

	SLP20	FinishPro™ 25	SHP10	LS
L_{pA} , 1s, d =	83 dB	89 dB	77 dB	83 dB
L_{wA} , 1s, d =	89 dB	94 dB	84 dB	90 dB

Deze waarden zijn eigen aan het apparaat en zijn niet te vergelijken met het geluid dat optreedt bij gebruik van het apparaat. De inrichting van de werkplaats kan van belang zijn voor het verminderen van het geluid, b.v. een geluiddempende vloer.

Informatie betreffende trillingswaarden

Deze waarden zijn in overeenstemming met de norm EN 292 Deel 1 & 2, November, 1991:

SLP20 / FinishPro™ 25 / SHP10 / LS

Specifieke trillingswaarde = Minder dan 2,5 m/s²

Deze waarde is eigen aan het apparaat en staat los van de manier waarop de arm en hand geplaatst zijn bij gebruik van het apparaat.

Suomi

Äänenvoimakkuusarvot

Arvot ovat prEN 792-13, syyskuu 1994 mukaiset:

	SLP20	FinishPro™ 25	SHP10	LS
L_{pA} , 1s, d =	83 dB	89 dB	77 dB	83 dB
L_{wA} , 1s, d =	89 dB	94 dB	84 dB	90 dB

Nämä ääniarvot ovat konelsta tulevia ääniarvoja, eivätkä vastaa käyttöhetkellä syntyviä ääniä. Määrätynlainen työympäristön suunnittelu voi vähentää äänen voimakkuutta. Esim.: työkappale voidaan asettaa ääntä vaimentavalle alustalle.

Tärinäarvot

Nämä arvot ovat EN 292 Osa 1 & 2, marraskuu 1991 mukaiset:

SLP20 / FinishPro™ 25 / SHP10 / LS

Tärinä ominaisarvo = Vähemmän kuin 2,5 m/s²

Nämä tärinäarvot ovat koneesta tulevia tärinäarvoja, eivätkä edusta tärinää, joka kohdistuu käyttäjän käteen tai käsivarteen.

Deutsch

Angaben zur Geräuschentwicklung

Die Angaben entsprechen den Anforderungen der prEN 792 Teil 13, September 1994:

	SLP20	FinishPro™ 25	SHP10	LS
L_{pA} , 1s, d =	83 dB	89 dB	77 dB	83 dB
L_{wA} , 1s, d =	89 dB	94 dB	84 dB	90 dB

Diese Werte sind gerätebezogene Kennwerte und geben nicht die Geräuschentwicklung am Verwendungsort wieder. Durch entsprechende Arbeitsplatzgestaltung, z.B. Auflegen von Werkstücken auf schalldämpfende Unterlagen, lassen sich Geräuschpegel auch mindern.

Angaben zur Vibration

Die Angaben entsprechen den Anforderungen EN 292 Teil 1 und 2, November 1991:

SLP20 / FinishPro™ 25 / SHP10 / LS

Vibration = Weniger als 2,5 m/s²

Der Wert ist ein gerätebezogener Kennwert und stellt nicht die Einwirkung auf das Hand-Arm-System bei der Anwendung des Gerätes dar.

Francais

Information sur le niveau de bruit

Les caractéristiques acoustiques sont conformes à la norme prEN 792-13, Septembre, 1994 :

	SLP20	FinishPro™ 25	SHP10	LS
L_{pA} , 1s, d =	83 dB	89 dB	77 dB	83 dB
L_{wA} , 1s, d =	89 dB	94 dB	84 dB	90 dB

Ces valeurs sont caractéristiques de l'outil et ne représentent pas le niveau de bruit au poste de travail. L'environnement du travail peut servir à réduire le niveau de bruit, par exemple par l'utilisation de supports amortissant le bruit.

Information sur les vibrations

Les caractéristiques vibratoires sont conformes à la norme EN 292 Sections 1 & 2, Novembre, 1991 :

SLP20 / FinishPro™ 25 / SHP10 / LS

Caractéristique vibratoire = Moins que 2,5 m/s²

Cette valeur est caractéristique de l'outil et ne représente pas l'effet sur le bras ou poignet due à l'utilisation de l'outil.

Norwegian

Støyinformasjon

Disse typer støybeskrivelser er i samsvar med prEN 792-13, September, 1994:

	SLP20	FinishPro™ 25	SHP10	LS
L_{pA} , 1s, d =	83 dB	89 dB	77 dB	83 dB
L_{wA} , 1s, d =	89 dB	94 dB	84 dB	90 dB

Disse verdiene beskriver verktøyet og representerer ikke den totale støy ved bruk. Arbeidsplassens utforming kan også bidra til å senke støynivået, f.eks. ved å sette lyddeppe støtter under arbeidsmaterialet.

Informasjon om vibrasjon

Disse verdier er i samsvar med EN 292 Del 1 & 2, November, 1991:

SLP20 / FinishPro™ 25 / SHP10 / LS

Verdibeskrivelse av vibrasjon = Mindre enn 2,5 m/s²

Denne verdien er karakteristisk for verktøyet og representerer ikke effekten av hand-arm systemet når verktøyet er i bruk.

Svenska

Ljud Data

Ljudstyrke nivåer presenterede i nedanstående tabell är enligt (prEN 792-13, september, 1994):

	SLP20	FinishPro™ 25	SHP10	LS
L_{pA} , 1s, d =	83 dB	89 dB	77 dB	83 dB
L_{WA} , 1s, d =	89 dB	94 dB	84 dB	90 dB

Dessa nivåer är karakteristiska för verktyget men representera inte det ljud som uppstår vid det ställe där verktyget används. Arbetsplatsens utformning kan reducera ljudnivåerna, till exempel genom att placera arbetsstycket på ljudabsorberande underlägg.

Vibrations Data

Detta värde är i enlighet med EN 292 Del 1 & 2, november, 1991:

SLP20 / FinishPro™ 25 / SHP10 / LS

Karakteristiskt vibrations värde = Mindre än $2,5 \text{ m/s}^2$

Detta värde är karakteristiskt för verktyget och representerar inte effekten av hand-arm systemet då verktyget används.

Dansk

Oplysninger angående støj

Disse støj-karakteristiske værdier er i overensstemmelse med prEN 792-13, september, 1994:

	SLP20	FinishPro™ 25	SHP10	LS
L_{pA} , 1s, d =	83 dB	89 dB	77 dB	83 dB
L_{WA} , 1s, d =	89 dB	94 dB	84 dB	90 dB

Disse værdier er værktøjsforbundne karakteristiske værdier og repræsenterer ikke støj udviklet på anvendelsespunktet. Konstruktion af arbejdslokalet kan også tjene til at nedsætte støjniveauer, til eksempel placering af arbejdsstykket på støjdæmpningsstøtter.

Oplysninger angående svingning

Disse værdier er i overensstemmelse med EN 292, Del 1 og 2, november, 1991:

SLP20 / FinishPro™ 25 / SHP10 / LS

Svingnings karakteristisk værdi = Mindre end $2,5 \text{ m/s}^2$

Svingningskarakteristisk værdi er en værktøjsforbundet karakteristisk værdi og repræsenterer ikke indflydelse på "hånd-arm-systemet" når man bruger værktøjet.

Italian

Informazioni sulla Rumorosità'

Questi valori caratteristici di rumorosità' sono in accordo con prEN 792-13, Settembre, 1994:

	SLP20	FinishPro™ 25	SHP10	LS
L_{pA} , 1s, d =	83 dB	89 dB	77 dB	83 dB
L_{WA} , 1s, d =	89 dB	94 dB	84 dB	90 dB

Questi valori sono valori caratteristici propri dell'attrezzo e non rappresentano la rumorosità' generata sul punto d'uso. Un adeguato progetto dell'area di lavoro può' anche essere d'aiuto nel ridurre il livello di rumorosità', come ad esempio sistemare l'area di lavoro su supporti ad assorbimento acustico.

Informazioni sulle Vibrazioni

Questi valori sono in accordo con EN 292 Part 1 & 2, Novembre, 1991:

SLP20 / FinishPro™ 25 / SHP10 / LS

Valore Caratteristico di Vibrazione = Meno di $2,5 \text{ m/s}^2$

Questo valore e' un valore caratteristico proprio dell'attrezzo e non rappresenta l'influenza sul sistema mano-braccio durante l'uso

Espanol

Información sobre el Ruido

Estos valores característicos del ruido están de acuerdo con prEN 792-13, Septiembre, 1994:

	SLP20	FinishPro™ 25	SHP10	LS
L_{pA} , 1s, d =	83 dB	89 dB	77 dB	83 dB
L_{WA} , 1s, d =	89 dB	94 dB	84 dB	90 dB

Estos valores son valores característicos relacionados con la herramienta y no representan ruidos desarrollados en el lugar de utilización. El diseño del lugar de trabajo puede también servir para reducir los niveles de ruido, por ejemplo, la colocación de la pieza en que se está trabajando sobre soportes amortiguadores de sonido.

Información sobre la Vibración

Estos valores están de acuerdo con EN 292 Partes 1 y 2, Noviembre, 1991:

SLP20 / FinishPro™ 25 / SHP10 / LS

Valor característico de la Vibración = Menos de $2,5 \text{ m/s}^2$

Este valor es un valor característico relacionado con la herramienta y no representa la influencia al sistema de la mano y brazo al utilizar la herramienta.

Free Manuals Download Website

<http://myh66.com>

<http://usermanuals.us>

<http://www.somanuals.com>

<http://www.4manuals.cc>

<http://www.manual-lib.com>

<http://www.404manual.com>

<http://www.luxmanual.com>

<http://aubethermostatmanual.com>

Golf course search by state

<http://golfingnear.com>

Email search by domain

<http://emailbydomain.com>

Auto manuals search

<http://auto.somanuals.com>

TV manuals search

<http://tv.somanuals.com>