



# FINISH NAILERS

Operating Instructions  
Instrucciones de Operacion  
Mode d'Emploi



**FinishPro™ 32**



**FinishPro™ 35**

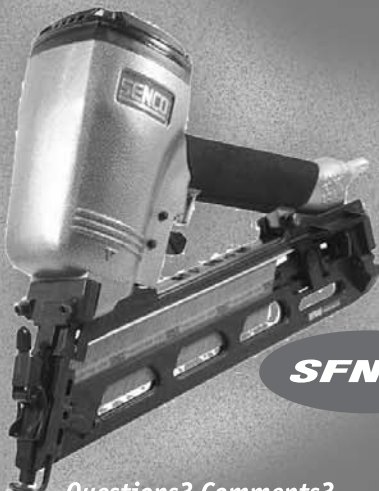

**SFN40**



**FinishPro™ 41XP**

Questions? Comments?  
call SENCO's toll-free Action-line: 1-800-543-4596  
or e-mail: [toolprof@senco.com](mailto:toolprof@senco.com) Visit our Website [www.senco.com](http://www.senco.com)

Senco Products, Inc.  
8485 Broadwell Road  
Cincinnati, Ohio 45244  
© 2000, 2002 by Senco Products, Inc.



Warnings for the safe use of this tool are included in this manual.

Los avisos para el uso seguro de esta herramienta están incluidos en este manual.

Les consignes pour l'utilisation en toute sécurité de cet outil se trouvent dans ce manuel.

IFNA010 Revised June 3, 2002  
(Replaces 4/1/02)

English	Espanol	Francais
---------	---------	----------

TABLE OF CONTENTS	TABLA DE MATERIAS	TABLE DES MATIÈRES	
Tool Use	1	Utilisation de l'outil	1
Maintenance	5	Entretien	5
Troubleshooting	6	Dépannage	6
Specifications	6	Spécifications	6
Options	7	Options	7
Accessories	7	Accessoires	7

EMPLOYER'S RESPONSIBILITIES	RESPONSABILIDADES DEL EMPLEADOR	RESPONSABILITÉS DE L'EMPLOYEUR
Employer must enforce compliance with the safety warnings and all other instructions which accompany this tool as shipped from the manufacturer.	El empleador debe hacer cumplir las advertencias de seguridad y todas las otras instrucciones que acompañan a esta herramienta como se la despacha desde el fabricante.	L'employeur doit faire appliquer les consignes de sécurité et toutes les autres instructions qui accompagnent cet outil tel qu'il est livré par son constructeur.
Keep this manual available for use by all people assigned to the use of this tool.	Mantenga este manual disponible para que lo usen todas las personas destinadas a hacer uso de esta herramienta.	Ayez ce manuel à la disposition de toutes les personnes chargées d'utiliser cet outil.
For personal safety and proper operation of this tool, read and understand all of these instructions carefully.	Por razones de seguridad personal y la adecuada operación de esta herramienta, lea y comprenda todas estas instrucciones cuidadosamente.	Pour assurer la sécurité personnelle et le bon emploi de cet outil, lisez et assimilez soigneusement toutes ces instructions.

Tool Use	Uso de la Herramienta	Utilisation de l'Outil
English	Espanol	Francais

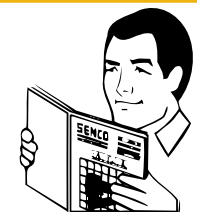
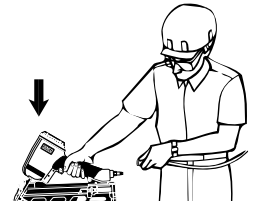
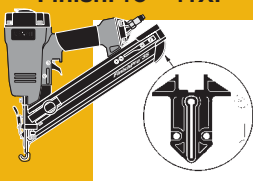
	<ul style="list-style-type: none"> <li>● Read and understand "SAFETY INSTRUCTIONS" manual shipped with this tool before using tool.</li> </ul>	<ul style="list-style-type: none"> <li>● Antes de usar la herramienta lea y comprenda el manual "INSTRUCCIONES DE SEGURIDAD" despachado con ella.</li> </ul>	<ul style="list-style-type: none"> <li>● Lisez et assimilez le manuel "INSTRUCTIONS DE SÉCURITÉ" livré avec cet outil avant de l'utiliser.</li> </ul>
	<ul style="list-style-type: none"> <li>● Keep tool pointed away from yourself and others and connect air to tool.</li> </ul>	<ul style="list-style-type: none"> <li>● Mantenga la herramienta apuntando en dirección opuesta de usted y de otros y conecte el aire a la manguera.</li> </ul>	<ul style="list-style-type: none"> <li>● Maintenez l'outil pointé à l'écart d'autres personnes et de vous-même et raccordez l'air à l'outil.</li> </ul>
<p><b>FinishPro™35</b> <b>SFN30 / 40</b> <b>FinishPro™41XP</b></p> 	<ul style="list-style-type: none"> <li>● To Load: Insert strip of nails into rear of magazine. Use only genuine SENCO fasteners. Do not load with safety element or trigger depressed. Pull feeder shoe back.</li> </ul>	<ul style="list-style-type: none"> <li>● Para cargar: Inserte la tira de clavos en la parte de atrás del área de almacenamiento. Use solamente sujetadores SENCO auténticos. No cargue con el disparo o la seguridad oprimidos. Tire la zapata del alimentador.</li> </ul>	<ul style="list-style-type: none"> <li>● Pour charger : Introduisez une bande de clous dans la partie arrière du magasin. Utilisez uniquement les clous d'origine SENCO. Veillez à ne pas appuyer sur le palpeur de sécurité ou sur la détente quand vous chargez. Tirez le poussoir en arrière.</li> </ul>

## FinishPro™32

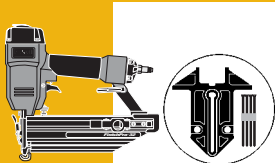

- To Load:  
Insert strip of nails into rear of magazine. Use only genuine SENCO fasteners. Do not load with safety element or trigger depressed.  
Pull feeder shoe back.

- Para cargar:  
Inserte la tira de clavos en la parte de atrás del área de almacenamiento. Use solamente sujetadores SENCO auténticos. No cargue con el disparo o la seguridad oprimidos. Tire la zapata del alimentador.

- Pour charger :  
Introduisez une bande de clous dans la partie arrière du magasin. Utilisez uniquement les clous d'origine SENCO. Veillez à ne pas appuyer sur le palpeur de sécurité ou sur la détente quand vous chargez. Tirez le poussoir en arrière.

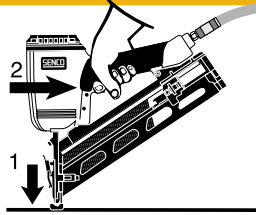

- With a "Dual-Action" trigger, nails can be driven two ways:  
a) Position safety element against work surface and pull trigger... "Trigger Fire."  
b) To drive a nail, pull trigger and push safety element against work surface. Each time the safety element is pushed against the work surface a nail will be driven. This "bottom-fire" mode of operation is preferred when high production, rapid fastener placement is desired.

- Las herramientas con gatillo de acción doble pueden ser disparadas de dos maneras:  
a) Oprima el seguro contra la superficie de trabajo y apriete el gatillo...Disparo de gatillo.  
b) Para impulsar un clavo, oprima el disparador y deprima el elemento de seguridad contra la superficie de trabajo. Cada vez que deprima el elemento de seguridad contra la superficie de trabajo, impulsará un clavo. Este modo de operación de "disparo inferior" o "por rebote" es el preferido cuando se desea alta productividad y rápida colocación del clavo.

- Les appareils équipés de déclenchement "au touché / par gâchette" peuvent être utilisés de 2 façons différentes :  
a) Déclenchement par "gâchette": Appliquer le palpeur de sécurité de l'appareil à l'endroit désiré et activer la gâchette.  
b) Pour planter un clou, tirez sur la détente et poussez l'élément de sécurité contre la surface de travail. Chaque fois que l'élément de sécurité est poussé contre la surface de travail un clou est planté. Le mode de fonctionnement en "tir continu" est préférable si vous désirez placer des attaches rapidement avec forte productivité.

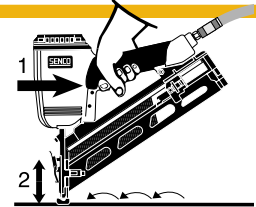

- With a "Restrictive" trigger, nails can only be driven one way. First depress safety element against work surface then pull trigger. This feature is helpful when precise fastener placement is required.
- Read the "Customer Satisfaction and Safety Reminder" (CSSR) in the tool and fastener boxes for safety information regarding the Dual Action and Restrictive triggers. Under certain conditions, the Restrictive trigger may reduce the possibility of injury to you or to others working with you.

- Las herramientas con "Gatillo Restringido" solamente se pueden disparar con el gatillo. Primero apriete el elemento de seguridad contra la superficie de trabajo y después tire del gatillo. Esta característica es útil cuando se requiere precisión en la colocación de los sujetadores.
- Lea el "Recordatorio de Seguridad y Satisfacción del Cliente" (CSSR) en las cajas de sujetadores y de las herramientas para información sobre seguridad de los Gatillos Restringido y de Acción Dual. Bajo ciertas condiciones, el Gatillo Restringido puede reducir la posibilidad de heridas a su persona o a otros que trabajen con usted.

- Avec une gâchette "restrictive", les clous ne peuvent être tirés que dans une seule direction. Appuyer d'abord le palpeur de sécurité sur la surface de travail, puis tirer sur la gâchette. Cette fonction est utile pour un placement précis de projectiles.
- Lire le "Rappel de Sécurité et Satisfaction du Client" (CSSR) dans les boîtes à outils et fixations pour les informations de sécurité concernant les Détonés à Double Action et à Restriction. Dans certaines circonstances, la Détoné à Restriction peut réduire la possibilité de se blesser ou de blesser d'autres personnes.

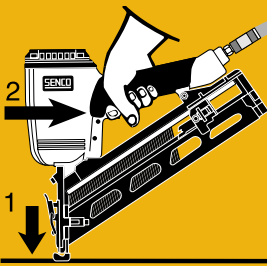

- Should a nail jam occur, disconnect air supply.

- Si se produce un altascamiento de un clavo, desconecte el suministro de aire.



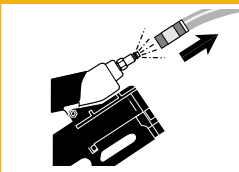
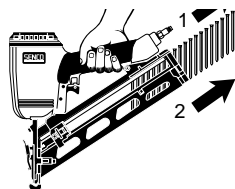

- Au cas où il se produirait un coincage de clous, coupez l'alimentation en air.



FinishPro™35/SFN30/40  
FinishPro™41XP

- Release the feeder shoe and slide it forward. Remove fasteners from the tool.

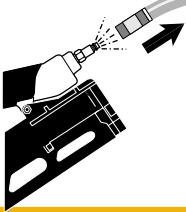
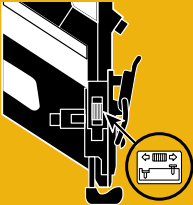
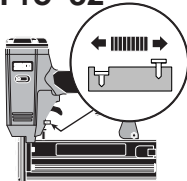
- Suelte el alimentador y deslícelo hacia adelante. Retire los sujetadores de la herramienta.

- Relâchez le poussoir et faites le glisser vers l'avant. Enlevez les projectiles.

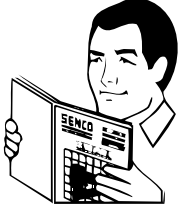
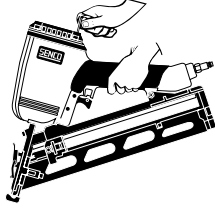
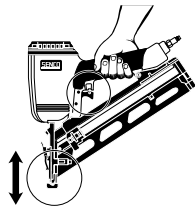
		Tool Use	Uso de la Herramienta	Utilisation de l'Outil
		English	Espanol	Francais
		<ul style="list-style-type: none"> <li>● Release E-Z Clear latch and open door. Remove jammed fastener. Close door and latch.</li> </ul>	<ul style="list-style-type: none"> <li>● Suelte el pestillo de alivio fácil (E-Z) y abra la puerta. Remueva el sujetador atascado. Cierre la puerta con pestillo.</li> </ul>	<ul style="list-style-type: none"> <li>● Relâchez le loquet transparent "E-Z" et ouvrez le volet de front. Enlevez le clou coincé. Fermez le volet de front et le loquet.</li> </ul>
<p><b>SFN30/40</b> <b>FinishPro™35/41XP</b></p> 		<ul style="list-style-type: none"> <li>● A No-Mar Pad (HF0017) can be added to the bottom of the safety element in an effort to help prevent scuffs or damage to the work surface. This pad is marked to indicate the exit point of the nail, making alignment easier.</li> </ul>	<ul style="list-style-type: none"> <li>● Un cojinete "No-Mar" (HF0017) puede ser agregado debajo del elemento de contacto con el trabajo (seguro) en un esfuerzo para ayudar a prevenir marcas o daños a la superficie de trabajo. El cojinete esta marcado para indicar el punto de salida del clavo, haciendo mas fácil su alineación.</li> </ul>	<ul style="list-style-type: none"> <li>● Une protection (HF0017) peut être ajoutée à la base de l'élément de contact dans le but d'éviter de marquer ou endommager la surface du produit cloué. Un repère figure sur cette protection, indiquant le sens de sortie du clou, pour en faciliter l'alignement lors de la mise en place.</li> </ul>
		<ul style="list-style-type: none"> <li>● To adjust the depth the fastener is driven, first disconnect the air supply.</li> </ul>	<ul style="list-style-type: none"> <li>● Para ajustar la profundidad de clavo o engrapado, debe primero desconectar el aire.</li> </ul>	<ul style="list-style-type: none"> <li>● Pour ajuster la profondeur à laquelle le clou est enfoncé, déconnecter tout d'abord l'appareil de la source d'air comprimé.</li> </ul>
<p><b>SFN40/</b> <b>FinishPro™41XP</b></p> 		<ul style="list-style-type: none"> <li>● Using the thumb or index finger, rotate wheel (located on side of guide body) to adjust the safety element to achieve desired depth. Adjustments are in half-turn increments. Warning: Do not extend the safety element 1/4" beyond the shortest setting. This could disengage the safety element and render the tool inoperable.</li> </ul>	<ul style="list-style-type: none"> <li>● Usando el dedo pulgar o el dedo indice, rote la manivela (localizada a un lado de la placa de nariz) para ajustar el seguro a la profundidad deseada. Ajustes deben incrementarse cada media vuelta. No sobrepase el seguro mas de 1/4" de pulga de la ultima marca. Esto causaría el desenganche del seguro haciendo la herramienta inoperable.</li> </ul>	<ul style="list-style-type: none"> <li>● A l'aide du pouce ou de l'index, faire tourner la molette (située sur le cote du front) pour ajuster la position du palpeur de sécurité. Paliers de réglages par 1/2 tour. Ne pas dépasser 1/4" (6,35 mm) de sortie du palpeur par rapport a la position la plus courte. Cela pourrait le désengager et rendre l'appareil inutilisable.</li> </ul>
<p><b>FinishPro™32</b></p>  <p><b>SFN30/FinishPro™35</b></p> 		<ul style="list-style-type: none"> <li>● To adjust the depth the fastener is driven, first disconnect the air supply. Using your thumb or index finger, rotate wheel to adjust the Depth Control safety element to achieve desired depth.</li> </ul>	<ul style="list-style-type: none"> <li>● Para ajustar la profundidad de sujetador, dede primero desconectar el aire. Usando el dedo pulgar o el dedo indice, rote la manivela para ajustar el seguro a la profundidad deseada.</li> </ul>	<ul style="list-style-type: none"> <li>● Pour ajuster la profondeur à laquelle le projectile est enfoncé, déconnecter tout d'abord l'appareil de la source d'air comprimé. A l'aide du pouce ou de l'index, faire tourner la molette pour ajuster la position du palpeur de sécurité.</li> </ul>
		<ul style="list-style-type: none"> <li>● To adjust the direction of the exhaust air, turn the exhaust deflector to the desired location.</li> </ul>	<ul style="list-style-type: none"> <li>● Mantenga la herramienta apuntada en la dirección opuesta de usted y de otros y conecte el aire a la manguera.</li> </ul>	<ul style="list-style-type: none"> <li>● Pour changer la direction de l'échappement d'air, faire pivoter le déflecteur jusqu'à la position souhaitée.</li> </ul>

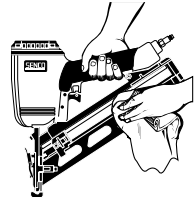
	Maintenance	Mantenimiento	Entretien
	English	Espanol	Francais
	<ul style="list-style-type: none"> <li>● Read and understand "SAFETY INSTRUCTIONS" manual shipped with this tool before using tool.</li> </ul>	<ul style="list-style-type: none"> <li>● Antes de usar la herramienta lea y comprenda el manual "INSTRUCCIONES DE SEGURIDAD" despachado con ella.</li> </ul>	<ul style="list-style-type: none"> <li>● Lisez et assimilez le manuel "INSTRUCTIONS DE SÉCURITÉ" livré avec cet outil avant de l'utiliser.</li> </ul>
	<ul style="list-style-type: none"> <li>● All screws should be kept tight. Loose screws result in unsafe operation and parts breakage.</li> </ul>	<ul style="list-style-type: none"> <li>● Todos los tornillos tienen que mantenerse apretados. Los tornillos sueltos pueden producir una operación no segura y quebraduras de partes.</li> </ul>	<ul style="list-style-type: none"> <li>● Toutes les vis doivent être maintenues serrées à fond. Les vis desserrées entraînent un manque de sûreté du fonctionnement et la rupture de pièces.</li> </ul>
	<ul style="list-style-type: none"> <li>● With tool disconnected, make daily inspection to assure free movement of safety element and trigger. Do not use tool if safety element or trigger sticks or binds.</li> </ul>	<ul style="list-style-type: none"> <li>● Con la herramienta desconectada, haga inspecciones diarias para asegurar el movimiento libre del seguro y del gatillo. No use la herramienta si el seguro o el gatillo se pegan o se atorán.</li> </ul>	<ul style="list-style-type: none"> <li>● L'outil étant séparé de l'alimentation en air, effectuez une inspection journalière pour assurer le libre mouvement du palpeur de sécurité et de la détente. N'utilisez pas l'outil si le palpeur de sécurité ou la détente colle ou se coince.</li> </ul>
<p><b>SFN30/40</b> <b>FinishPro™41XP</b></p> 	<ul style="list-style-type: none"> <li>● Routine lubrication is not necessary. Do not oil.</li> </ul>	<ul style="list-style-type: none"> <li>● La lubricación de rutina no es necesaria. No aceite.</li> </ul>	<ul style="list-style-type: none"> <li>● La lubrification de routine n'est pas nécessaire. N'huilez pas.</li> </ul>
<p><b>FinishPro™32/35</b></p> 	<ul style="list-style-type: none"> <li>● Squirt Senco pneumatic oil (5 to 10 drops) into the air inlet twice daily (depending on frequency of tool use). Other oils may damage O-rings and other tool parts.</li> </ul>	<ul style="list-style-type: none"> <li>● Aplique aceite neumático SENCO en la entrada de aire dos veces al día (dependiendo en la frecuencia de uso 5 A 10 Gotas). Otros aceites pueden dañar los anillos en "O" y otras piezas de la herramienta.</li> </ul>	<ul style="list-style-type: none"> <li>● Avec une burette, placer 5 à 10 gouttes d'huile pneumatique dans l'arrivée d'air deux fois par jour (dépend de l'intensité de l'utilisation de l'appareil). D'autres huiles pourraient endommager les joints toriques et d'autres pièces de l'outil.</li> </ul>
	<ul style="list-style-type: none"> <li>● Wipe tool clean daily and inspect for wear. Use non-flammable cleaning solutions only if necessary-DO NOT SOAK. <b>Caution:</b> Such solutions may damage O-rings and other tool parts.</li> </ul>	<ul style="list-style-type: none"> <li>● Solamente si es necesario use soluciones para limpieza no inflamables -NO LA REMOJE. <b>Precaución:</b> Tales soluciones pueden dañar los empaques y otras partes de la herramienta.</li> </ul>	<ul style="list-style-type: none"> <li>● Nettoyez l'outil chaque jour à l'aide d'un chiffon et inspectez-le pour déceler une éventuelle usure. Utilisez uniquement des solvants non inflammables en cas de nécessité-NE LE FAITES PAS TREMPER ! <b>Attention :</b> De tels produits peuvent endommager les joints et autres pièces de l'appareil.</li> </ul>

**Troubleshooting**

**Identificación de Fallas**

**Dépannage**

**English**

**Espanol**

**Francais**

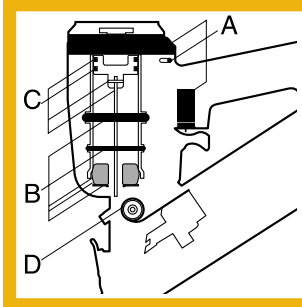

**WARNING**

Repairs other than those described here should be performed only by trained, qualified personnel. Contact SENCO for information at 1-800-543-4596.

- Read and understand "SAFETY INSTRUCTIONS" manual shipped with this tool before using tool.

**ALERTA**

Las reparaciones, fuera de aquellas descritas aquí, deben de ser llevadas a cabo solamente por personal entrenado y calificado. Póngase en contacto con SENCO para información 1-800-543-4596.

- Antes de usar la herramienta lea y comprenda el manual "INSTRUCCIONES DE SEGURIDAD" despachado con ella.

**AVERTISSEMENT**

Les réparations autres que celles décrites ici doivent être réalisées uniquement par du personnel qualifié ayant reçu la formation appropriée. Pour toute information, prenez contact avec SENCO par téléphone en appelant Le Distributeur agréé.

- Lisez et assimilez le manuel "INSTRUCTIONS DE SÉCURITÉ" livré avec cet outil avant de l'utiliser.

**SYMPTOM**

Air leak near top of tool / Sluggish operation

**SOLUTION**

Verify air supply / tighten screws or install Parts Kit A.

**SÍNTOMA**

El aire se escapa cerca de la parte superior de la herramienta / Operación lenta.

**SOLUCIÓN**

Apriete los tornillos / Verifique el suministro de aire o instale el Juego de Partes A (Parts Kit A).

**SYMPTÔME**

Fuite d'air près du sommet de l'outil / fonctionnement lent.

**SOLUTION**

Serrez les vis à fond / vérifiez l'alimentation en air ou remplacez les pièces portant la lettre "A".

**SYMPTOM**

Air leak near bottom of tool / Poor return.

**SOLUTION**

Clean tool / tighten screws or install Parts Kit B.

**SÍNTOMA**

El aire se fuga cerca de la parte inferior de la herramienta / Mal retorno.

**SOLUCIÓN**

Apriete los tornillos / Limpié la herramienta o instale el Juego de Partes B (Parts Kit B).

**SYMPTÔME**

Fuite d'air près de la base de l'outil / retour inadéquat.

**SOLUTION**

Serrez les vis à fond / nettoyez l'outil ou remplacez les pièces portant la lettre "B".

**SYMPTOM**

Broken or worn driver / Weak drive.

**SOLUTION**

Verify adequate air supply or install Parts Kit C.

**SÍNTOMA**

Impulsor quebrado o desgastado / Impulsión débil.

**SOLUCIÓN**

Verifique si el suministro de aire está adecuado o instale el Juego de Partes C (Parts Kit C).

**SYMPTÔME**

Couteau cassé ou usé / entraînement déficient.

**SOLUTION**

Vérifiez l'alimentation en air adéquate ou / remplacez les pièces portant la lettre "C".

**SYMPTOM**

Poor feed / Tool jamming.

**SOLUTION**

Clean tool or lubricate magazine or install Parts Kit D.

**SÍNTOMA**

Mala alimentación / Atascamiento de la herramienta.

**SOLUCIÓN**

Limpié la herramienta o lubrique el área de almacenamiento o instale el Juego de Partes D (Parts Kit D).

**SYMPTÔME**

Enrayage de l'outil / alimentation inadéquat.

**SOLUTION**

Nettoyez l'outil ou lubrifiez le magasin ou remplacez les pièces portant la lettre "D".

**SYMPTOM**

Other problems.

**SOLUTION**

Contact SENCO.

**SÍNTOMA**

Otros problemas.

**SOLUCIÓN**

Póngase en contacto con SENCO.

**SYMPTÔME**

Autres problèmes.

**SOLUTION**

Prenez contact avec SENCO.

**Specifications**

**Especificaciones**

**Specifications**

**English**

**Espanol**

**Francais**

**FinishPro™35  
SFN30 / SFN40  
FinishPro™41XP**

Code	A	
	inches	mm
DA13	1	25
DA15	1 ¼	32
DA17	1 ½	38
DA19	1 ¾	44
DA21	2	50
DA23	2 ¼	57
DA25	2 ½	65

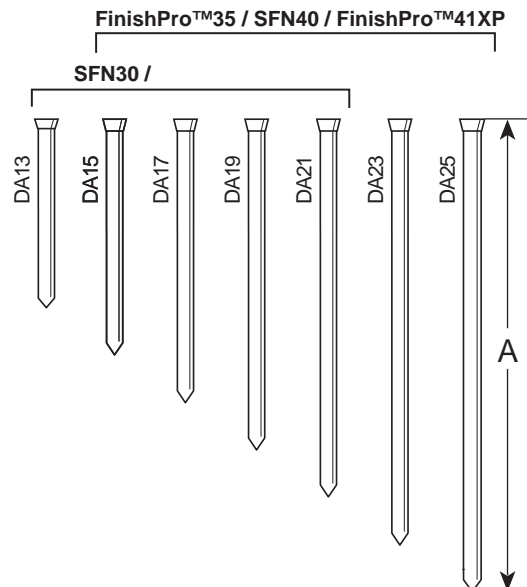

**FinishPro™32**

Code	A	
	in.	mm
A401259	1¼	32
M001002	1¼	32
A401509	1½	38
M001003	1½	38
A401759	1¾	44
M001004	1¾	44
A402009	2	50
M001005	2	50
A402509	2½	65
M001007	2½	65

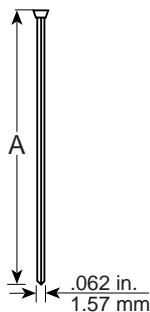

English TECHNICAL SPECIFICATIONS	SFN30	FinishPro™32	FinishPro™35	SFN40	FinishPro™41XP
Minimum to maximum operating pressure	70–120 psi	70–120 psi	70–120 psi	70–120 psi	70–120 psi
Air Consumption (60 cycles per minute)	2.16 scfm	2.16 scfm	4.52 scfm	3.87 scfm	3.87 scfm
Air Inlet	¼ in. NPT	¼ in. NPT	¼ in. NPT	¼ in. NPT	¼ in. NPT
Maximum Speed (60 cycles per second)	5	3	5	5	5
Weight	3.6 lbs.	4.2 lbs.	4.65 lbs.	4.7 lbs.	4.7 lbs.
Fastener Capacity	104	110	104	104	104
Tool size: Height	9 ½ in.	10 ½ in.	12 ¼ in.	11 ¼ in.	11 ¼ in.
Tool size: Length	12 in.	12 ½ in.	13 in.	13 in.	13 in.
Tool size: Width: Main Body	3 ¼ in.	3 in.	3.4 in.	3 ½ in.	3 ½ in.

Espanol ESPECIFICACIONES TECNICAS	SFN30	FinishPro™32	FinishPro™35	SFN40	FinishPro™41XP
Presión de operación mínima y máxima	4.8–8.3 bar	4.8–8.3 bar	4.8–8.3 bar	4.8–8.3 bar	4.8–8.3 bar
Consumo de aire (60 ciclos por minuto)	61.2 liter	61.2 liter	128 liter	109.6 liter	109.6 liter
Entrada de aire	¼ in. NPT	¼ in. NPT	¼ in. NPT	¼ in. NPT	¼ in. NPT
Velocidad máxima (ciclos por segundo)	5	3	5	5	5
Peso	1.6 kg	1.9 kg	2.1 kg	2.1 kg	2.1 kg
Capacidad de grapas por cargador	104	110	104	104	104
Tamaño de la herramienta: Altura	244 mm	276 mm	311 mm	286 mm	286 mm
Tamaño de la herramienta: Longitud	305 mm	307 mm	330 mm	330 mm	330 mm
Tamaño de la herramienta: Ancho (Cuerpo)	82.5 mm	76 mm	86 mm	89 mm	89 mm

Francais SPECIFICATIONS TECHNIQUES	SFN30	FinishPro™32	FinishPro™35	SFN40	FinishPro™41XP
Pression de travail min. et max.	4.8–8.3 bar	4.8–8.3 bar	4.8–8.3 bar	4.8–8.3 bar	4.8–8.3 bar
Consommation d'air (60 cycles par minute)	61.2 liter	61.2 liter	128 liter	109.6 liter	109.6 liter
Admission d'air	¼ in. NPT	¼ in. NPT	¼ in. NPT	¼ in. NPT	¼ in. NPT
Vitesse maximum (cycles par seconde)	5	3	5	5	5
Poids	1.6 kg	1.9 kg	2.1 kg	2.1 kg	2.1 kg
Capacité de projectiles par magasin	104	110	104	104	104
Dimensions de l'outil: hauteur	244 mm	276 mm	311 mm	286 mm	286 mm
Dimensions de l'outil: longueur	305 mm	307 mm	330 mm	330 mm	330 mm
Dimensions de l'outil: largeur: corps de l'appareil	82.5 mm	76 mm	86 mm	89 mm	89 mm



### Accessories

### Accesorios

### Accessoires

#### English

#### Espanol

#### Francais

**CARRYING CASE** — A durable carrying case is available to help protect and prolong the life of the tool. The case can also be used to carry accessories and fasteners.

**MALETIN PORTA HERRAMIENTA** — Un maletín durable esta disponible para ayudarle a proteger y prolongar la vida de su herramienta. El maletín puede también ser usado para llevar accesorios y sujetadores (clavos o grapas).

**MALETTE DE TRANSPORT** — Une robuste malette est disponible pour protéger et prolonger la durée de vie de l'appareil. Elle peut également être utilisée pour le transport des accessoires et des projectiles.

SENCO offers a full line of accessories for your SENC0 tools, including:

- Air Compressors
- Hose
- Couplers
- Fittings
- Safety Glasses
- Pressure Gauges
- Lubricants
- Regulators
- Filters

For more information or a complete illustrated catalogue of SENC0 accessories, ask your representative for #MK336.

SENC0 ofrece una línea completa de Accesorios para sus herramientas SENC0, incluyendo:

- Compresores de Aire
- Manguera
- Conectores Rápidos
- Conectores
- Anteojos De Seguridad
- Manómetros
- Lubricantes
- Reguladores
- Filtros

Para mas informacion ó un pour recevoir un catalogo completo ilustrado de los Accesorios SENC0, pregunte a su representante para el numero MK336.

SENC0 offre une gamme étendue d'accessoires pour vos outils SENC0 y compris :

- Compresseurs
- Tuyauterie flexible
- Raccords
- Lunettes de sécurité
- Manomètres
- Lubrifiants
- Régulateurs
- Filtres

Pour plus d'informations ou pour recevoir un catalogue détaillé des accessoires proposés par SENC0, prenez contact avec votre représentant SENC0 (référence catalogue : #MK336).

### Options

### Opciones

### Options

#### English

#### Espanol

#### Francais

**SFN30/SFN40/  
FinishPro™32/35 &  
41XP**

● **RESTRICTIVE TRIGGER**— This feature is helpful when precise fastener placement is required.

● **GATILLO RESTRINGIDO**— Esta característica sirve de ayuda cuando se requiere una colocación del sujetador precisa.

● **DECLÉNCHEMENT PAR GACHETTE**— Cette caractéristique s'avère utile quand un placement de projectiles précis s'impose.

# **SENCO TOOL & PARTS WARRANTY**

**This tool has been designed and constructed using the highest standards of material and workmanship.**

## **TOOL AND PARTS WARRANTY-**

The length of this guarantee is **two years** [During the applicable period for FinishPro™41XP] or **one year** [During the applicable period for most other Senco tools/see pertinent literature for these tools] from date of purchase by the **original retail purchaser**. During this period, Senco Products, Inc., will repair or replace at Senco's option, any original part or parts for the original retail purchaser. This will be done free of charge, provided the parts are determined defective in materials or workmanship upon examination by a Senco Authorized Warranty Service Center (exception: rubber o-rings and seals, driver blades). Any replacement part provided will carry a warranty for the balance of the period of warranty applicable to the part it replaces.

## **GENERAL WARRANTY CONDITIONS:**

This warranty will be honored, only if:

- A) Clean, dry, regulated compressed air has been used, at air pressure not exceeding the maximum indicated on the tool casting;
- B) No evidence of abuse, or failure to follow recommended operational maintenance, or modification of the tool is present (read Operator Manual for use and maintenance instructions);
- C) When repair or replacement of parts or tools is necessary, the original retail purchaser returns the complete tool or part, with transportation prepaid, to the nearest Senco Authorized Warranty Service Center, with purchase receipt or other positive proof that the part or tool is within the warranty period.

THIS WARRANTY IS THE ONLY WARRANTY ON THIS TOOL, AND ALL OTHER WARRANTIES, WHETHER ORAL, WRITTEN, EXPRESS, OR IMPLIED, INCLUDING, BUT NOT LIMITED TO, THE IMPLIED WARRANTY OF MERCHANTABILITY OR PARTICULAR PURPOSE, ARE EXCLUDED. BUYER'S OR USER'S REMEDIES ARE SOLELY AND EXCLUSIVELY AS STATED ABOVE. Senco PRODUCTS, INC. SHALL IN NO EVENT BE LIABLE FOR INCIDENTAL, CONSEQUENTIAL, INDIRECT, OR SPECIAL DAMAGES. IN NO EVENT, WHETHER AS A RESULT OF A BREACH OF CONTRACT, WARRANTY, TORT (INCLUDING NEGLIGENCE) OR OTHERWISE, SHALL Senco'S LIABILITY EXCEED THE PRICE OF THE TOOL WHICH HAS GIVEN RISE TO THE CLAIM OR LIABILITY. ANY LIABILITY CONNECTED WITH THE USE OF THIS TOOL SHALL TERMINATE UPON THE EXPIRATION OF THE WARRANTY PERIOD SPECIFIED ABOVE.

### **Replacement of Tool Due to Natural Disaster**

Senco will also replace any tool destroyed by an Act of God such as flood, earthquake, hurricane or other disaster resulting only from the forces of nature. Such a claim will be honored provided that such original retail purchaser had previously submitted a completed warranty registration card, and then submits proof of ownership and an acceptable statement describing such Act of God documented by an insurance carrier, police department, or other official governmental source. To obtain instructions for filing a claim call 1-800-543-4596.

**SENCO PRODUCTS, INC.**  
**CINCINNATI, OHIO 45244-1611 USA**  
**[www.senco.com](http://www.senco.com)**





## Free Manuals Download Website

<http://myh66.com>

<http://usermanuals.us>

<http://www.somanuals.com>

<http://www.4manuals.cc>

<http://www.manual-lib.com>

<http://www.404manual.com>

<http://www.luxmanual.com>

<http://aubethermostatmanual.com>

Golf course search by state

<http://golfingnear.com>

Email search by domain

<http://emailbydomain.com>

Auto manuals search

<http://auto.somanuals.com>

TV manuals search

<http://tv.somanuals.com>