

RCA

LED Television User's Guide

Hospital





**J22HE840
J26HE840**

**J32HE740
J42HE840**

Made for Today



Important Information

 CAUTION RISK OF ELECTRIC SHOCK DO NOT OPEN		 The lightning flash with arrowhead symbol, within an equilateral triangle, is intended to alert the user to the presence of uninsulated "dangerous voltage" within the product's enclosure that may be of sufficient magnitude to constitute a risk of electric shock to persons.
CAUTION: TO REDUCE THE RISK OF ELECTRIC SHOCK DO NOT REMOVE COVER (OR BACK). NO USER SERVICEABLE PARTS INSIDE. REFER TO QUALIFIED SERVICE PERSONNEL.		The exclamation point within an equilateral triangle is intended to alert the user to the presence of important operating and maintenance (servicing) instructions in the literature accompanying the appliance.

WARNING

TO PREVENT FIRE OR SHOCK HAZARDS, DO NOT EXPOSE THIS PRODUCT TO RAIN OR MOISTURE.

Product Registration

Please fill out the product registration card (packed separately) and return it immediately. For US customers: Your RCA Consumer Electronics product may also be registered at <http://www.rcacommercialtv.com>. Registering this product allows us to contact you if needed.

Product Information

Keep your sales receipt to obtain warranty parts and service and for proof of purchase. Attach it here and record the serial and model numbers in case you need them. These numbers are located on the product.

Model No. _____

Serial No. _____

Purchase Date: _____

Dealer/Address/Phone: _____

NOTE TO CABLE TV INSTALLER

This reminder is provided to call the CATV system installer's attention to Article 820-40 of the National Electric Code (U.S.A.). The code provides guidelines for proper grounding and, in particular, specifies that the cable ground shall be connected to the grounding system of the building, as close to the point of the cable entry as practical.

Important Information

CAUTION

Do not attempt to modify this product in any way without written authorization from RCA. Unauthorized modification could void the user's authority to operate this product.

CAUTION

THESE SERVICING INSTRUCTIONS ARE FOR USE BY QUALIFIED SERVICE PERSONNEL ONLY. TO REDUCE THE RISK OF ELECTRIC SHOCK, DO NOT PERFORM ANY SERVICING OTHER THAN THAT CONTAINED IN THE OPERATING INSTRUCTIONS UNLESS YOU ARE QUALIFIED TO DO SO.

WARNING

Apparatus shall not be exposed to dripping or splashing and no objects filled with liquids, such as vases, should be placed on the apparatus.

CAUTION

When used outside of U.S., other power-supply cords may be used if the cord is approved by the local regulating agency.

CLEANING AND DISINFECTION

Clean the exterior of this television by removing dust with a lint-free cloth.

CAUTION: To avoid damage to the surface of the television, do not use abrasive or chemical cleaning agents.

This apparatus with class I construction shall be connected to a main socket outlet with a protective earthing connection.

Important Information

DISCONNECTING DEVICE FROM MAINS

Main plug is the disconnecting device. The plug must remain readily operable.

IMPORTANT SAFEGUARDS FOR YOU AND YOUR NEW PRODUCT

YOUR PRODUCT HAS BEEN MANUFACTURED AND TESTED WITH YOUR SAFETY IN MIND. HOWEVER, IMPROPER USE CAN RESULT IN POTENTIAL ELECTRICAL SHOCK OR FIRE HAZARDS. TO AVOID DEFEATING THE SAFEGUARDS THAT HAVE BEEN BUILT INTO YOUR NEW PRODUCT, PLEASE READ AND OBSERVE THE FOLLOWING SAFETY POINTS WHEN INSTALLING AND USING YOUR NEW PRODUCT, AND SAVE THEM FOR FUTURE REFERENCE. OBSERVING THE SIMPLE PRECAUTIONS DISCUSSED IN THIS MANUAL CAN HELP YOU GET MANY YEARS OF ENJOYMENT AND SAFE OPERATION THAT ARE BUILT INTO YOUR NEW PRODUCT.

Note

- If the TV feels cold to the touch, there may be a small "flicker" when it is turned on. This is normal, there is nothing wrong with the TV.
- Some minute dot defects may be visible on the screen, appearing as tiny red, green, or blue spots. However, they have no adverse effect on the TV's performance.
- Avoid touching the LED screen or holding your finger(s) against it for long periods of time. Doing so may produce some temporary distortion effects on the screen.

REGULATORY INFORMATION

This equipment has been tested and found to comply with the limits for a Class B digital device, pursuant to Part 15 of the FCC Rules.

These limits are designed to provide reasonable protection against harmful interference when the equipment is operated in a residential installation.

This equipment generates, uses and can radiate radio frequency energy and, if not installed and used in accordance with the instruction manual, may cause harmful interference to radio communications.

However, there is no guarantee that interference will not occur in a particular installation.

If this equipment does cause harmful interference to radio or television reception, which can be determined by turning the equipment off and on, the user is encouraged to try to correct the interference by one or more of the following measures:

- Reorient or relocate the receiving antenna.
- Increase the separation between the equipment and receiver.
- Connect the equipment into an outlet on a circuit different from that to which the receiver is connected.
- Consult the dealer or an experienced radio/TV technician for help.

CAUTION

Changes or modifications not expressly approved by the party responsible for compliance could void the user's authority to operate the equipment.

THE PARTY RESPONSIBLE FOR PRODUCT COMPLIANCE
(RCA Commercial Electronics)
(TELEPHONE NO : 1-800-RCA-2161)

IMPORTANT SAFETY INSTRUCTIONS

Read before operating equipment

1. Read these instructions.
2. Keep these instructions.
3. Heed all warnings.
4. Follow all instructions.
5. Do not use this apparatus near water.
6. Clean only with dry cloth.
7. Do not block any ventilation openings. Install in accordance with the manufacturer's instructions.
8. Do not install near any heat sources such as radiators, heat registers, stoves, or other apparatus (including amplifiers) that produce heat.
9. Do not defeat the safety purpose of the polarized or grounding-type plug. A polarized plug has two blades with one wider than the other. A grounding type plug has two blades and a third grounding prong. The wide blade or the third prong is provided for your safety. If the provided plug does not fit into your outlet, consult an electrician for replacement of the obsolete outlet.
10. Protect the power cord from being walked on or pinched particularly at plugs, convenience receptacles, and the point where they exit from the apparatus.
11. Only use attachments/accessories specified by the manufacturer.
12. Use only with the cart, stand, tripod, bracket, or table specified by the manufacturer, or sold with the apparatus. When a cart is used, use caution when moving the cart/apparatus combination to avoid injury from tip-over.
13. Unplug this apparatus during lightning storms or when unused for long periods of time.
14. Refer all servicing to qualified service personnel. Servicing is required when the apparatus has been damaged in any way, such as power-supply cord or plug is damaged, liquid has been spilled or objects have fallen into the apparatus, the apparatus has been exposed to rain or moisture, does not operate normally, or has been dropped.
15. If an outside antenna or cable system is connected to the product, be sure the antenna or cable system is grounded so as to provide some protection against voltage surges and built-up static charges. Section 810 of the National Electrical Code, ANSI/NFPA No. 70-1984 (Section 54 of Canadian Electrical Code, Part 1) provides information with respect to proper grounding of the mast and supporting structure, grounding of the lead-in wire to an antenna-discharge unit, size of grounding conductors, location of antenna-discharge unit, connection to grounding electrodes, and requirements for the grounding electrode. See following example.

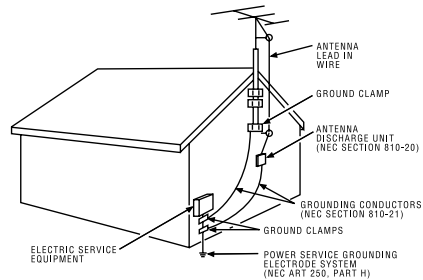

Table of Contents

Important Information	2
IMPORTANT SAFETY INSTRUCTIONS	5

Chapter 1: Connections and Setup

Things to Consider Before You Connect	7
Protect Against Power Surges	7
Protect Devices from Overheating	7
Position Cables Properly to Avoid Audio Interference	7
Use Indirect Light	7
Remote Control	7
Check Supplied Parts	7
Controls And Connectors	8
Front Panel - J22HE840	8
Rear Panel - J22HE840	9
Front Panel - J26HE840	10
Rear Panel - J26HE840	11
Front Panel - J32HE740	12
Rear Panel - J32HE740	13
Front Panel - J42HE840	14
Rear Panel - J42HE840	15
Connections	16
Wall mount Installation	16
Vesa Standard TV Mounts - 22/26 inches	17
Vesa Standard TV Mounts - 32/42 inches	18
Antenna Connection	19
VCR Connection	20
DVD Connection	21
HDSTB Connection	22
External A/V Source	24
Headphone	24
Pillow Speaker Wiring	25
PC Connection	26
Resolution	27

Chapter 2: Using the Remote Control

Basic(User) Remote	28
Master(Installer) Remote	30
Put Batteries in the Remote	31

Chapter 3: How to clone TV

Copying settings out of television:	32
Placing settings into television from USB stick:	33

Chapter 4: Commercial Interface Menus

Chapter 5: Basic Operation

Plug in the TV	38
Turn on the TV	38
Channel Scan	38
Channel Selection	38
Volume Adjustment	38
Sound Mute	38
Source Selection	39
Language Selection	39

Chapter 6: Using the TV's Features

On Screen Menus	40
Setting up the TV Channel	41
Auto Memorizing (Channel Search)	41
Channel List	42
Fine Tune	43
Digital Signal Strength	43
A/D Channel Merge	44
Remapped Channel	45
Picture Controls	46
Adjusting The Picture Controls	46
Manual Picture Controls	47
Color Temperature	48
Screen Format	49
Noise Reduction	50
Film Mode	50
Sound Controls	51
Adjusting The Sound Controls	51
Manual Sound Controls	51
Balance	52
Digital Output	53
Speaker Type	54
Auto Volume	54
Analog Audio Settings	55
Digital Audio Language Settings	55
Time Setting	56
Auto Time Settings	56
Manual Time Settings	57
Daylight Saving	58
Time Zone Settings	58
Auto On Time Settings	59
Auto Off Time Settings	59
Parental Control	60
Entering your password	60
Set Block Hour	61
TV Ratings for USA	62
Movie Ratings	64
English TV Ratings for Canada	65
French TV Ratings for Canada	66
Downloadable Rating	67
Captions	68
Turn Captions On/Off	68
Closed Caption - Analog	69
Closed Caption - Digital	70
Digital Closed Caption Options	71
Setup Menus	72
Menu Transparency	72
Firmware Upgrade	73
Setting the PC Mode	74
Automatic Screen Adjustment	74
Manual Screen Adjustment	75
Specification	76
Chapter 6: Other Information	
Troubleshooting	80
Limited Warranty	81
Care and Cleaning	82
CHILD SAFETY	83

Chapter 1: Connections and Setup

Things to Consider Before You Connect

Protect Against Power Surges

- Connect all devices before you plug any of their power cords into the wall outlet or power strip. Never plug your TV into an outlet that is controlled by a wall switch.
- Turn off the TV and/or device(s) before you connect or disconnect any cables.
- Make sure all antennas and cables are properly grounded. Refer to the Important Safety Instructions at the beginning of the User's Guide.

Protect Devices from Overheating

- Don't block ventilation holes on any of the devices. Arrange the devices so that air can circulate freely.
- Don't stack devices.
- If you place devices in a stand, make sure you allow adequate ventilation.
- If you connect an audio receiver or amplifier, place it on the top shelf so the heated air from it won't flow around other devices.

Position Cables Properly to Avoid Audio Interference

- Insert each cable firmly into the designated jack.
- If you place devices above the TV, route all cables down the side of the back of the TV instead of straight down the middle.
- If your antenna uses 300-ohm twin lead cables, do not coil the cables. Also, keep the twin lead cables away from audio/video cables.
- Use shielded interface cables with ferrite cores to maintain compliance for this product.

Use Indirect Light

Don't place the TV where sunlight or room lighting will be directed toward the screen. Use soft or indirect lighting.

Remote Control

You will need a master remote or USB Cloner to set up the TV. Contact your RCA Commercial Distributor to purchase these.

Check Supplied Parts

Check that the following parts were packed with your product.

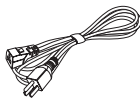

Power Cord

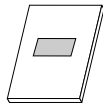

Owner's Manual

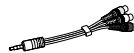

Composite Gender Cable

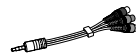

Component Gender Cable



Master and Guest Remote (Optional)

Note

- If you need to replace your remote, call 1-800-RCA-2161. A shipping and handling fee, and the appropriate sales tax will be charged upon ordering.
- Stand Base, Stand Body images shown may differ from your TV.

Chapter 1: Connections and Setup

Front Panel - J22HE840



- 1. VOL- / VOL+**
Adjusts sound level and menu settings.
- 2. CH ∨ / CH ∧**
Select a channel and menu settings.
- 3. SOURCE**
Selects the **TV**, **AV1**, **AV2**, **COMPONENT**, **HDMI1**, **HDMI2**, **PC** mode.
- 4. MENU**
Display on screen menus.
- 5. POWER**
Switches the set on or off.
- 6. Power Indicator**
Illuminates to bright blue when the TV is on. When the TV is powered off, this LED is also off.
Remote control sensor
Accepts the IR signal of remote controller.

Note

- Image shown may differ from your TV.

Chapter 1: Connections and Setup

Rear Panel - J22HE840

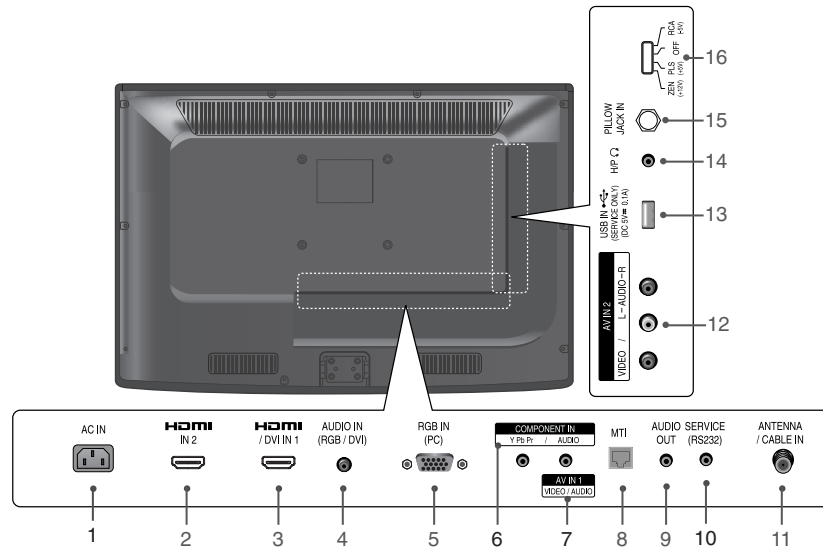

1. AC IN

This TV operates on AC power.

2. HDMI IN2

Connect to the HDMI jack for device with HDMI output.

3. HDMI/DVI IN1

Connect to the HDMI jack for device with HDMI output.

This input can also be used as a DVI connection with separate analog audio inputs.

4. AUDIO IN (RGB/DVI)

Connect to the audio output jack on your PC.

5. RGB IN (PC)

Connect to the video output jack on your PC.

6. COMPONENT IN (YPbPr)

Video/Audio inputs for Component.

7. AV IN 1

Connects to your Audio/Video devices using a composite (Yellow/Red/White) cable.

8. MTI

9. AUDIO OUT

Connect analog audio to various types of equipment.

10. SERVICE (RS232)

This port is used for service.

11. ANTENNA/CABLE IN

Connect to your antenna or cable box for TV signal.

12. AV IN 2

Connects to your Audio/Video devices using a composite (Yellow/Red/White) cable.

13. USB IN (SERVICE ONLY)

This port is used for service.

14. Headphone

Connect the headphone plug to this socket.

15. PILLLOW JACK IN

Used to connect to pillow speaker.

16. SELECTION SWITCH

Selects the protocols and logic levels used on the pillow-speaker port.

Warning

This switch controls the voltage levels used to power an external pillow speaker. It allows the television to interface to different pillow speaker types (RCA, LG/Zenith, Philips). Setting this switch incorrectly could damage your pillow speaker device.

Note

- Image shown may differ from your TV.

Chapter 1: Connections and Setup

Front Panel - J26HE840

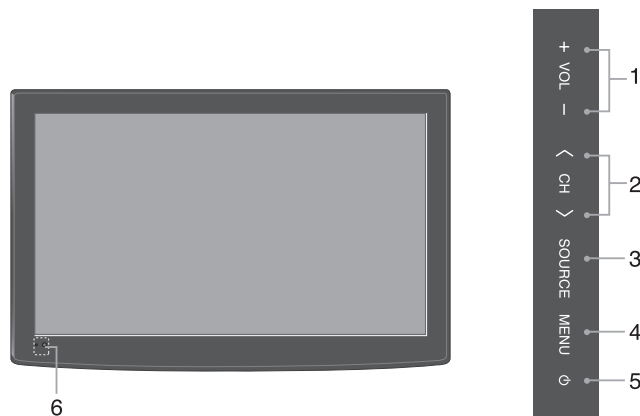

- 1. VOL- / VOL+**
Adjusts sound level and menu settings.
- 2. CH < / CH >**
Select a channel and menu settings.
- 3. SOURCE**
Selects the **TV**, **AV1**, **AV2**, **COMPONENT**, **HDMI1**, **HDMI2**, **PC** mode.
- 4. MENU**
Display on screen menus.
- 5. POWER**
Switches the set on or off.
- 6. Power Indicator**
Illuminates to bright blue when the TV is on. When the TV is powered off, this LED is also off.
Remote control sensor
Accepts the IR signal of remote controller.

Note

- Image shown may differ from your TV.

Chapter 1: Connections and Setup

Rear Panel - J26HE840

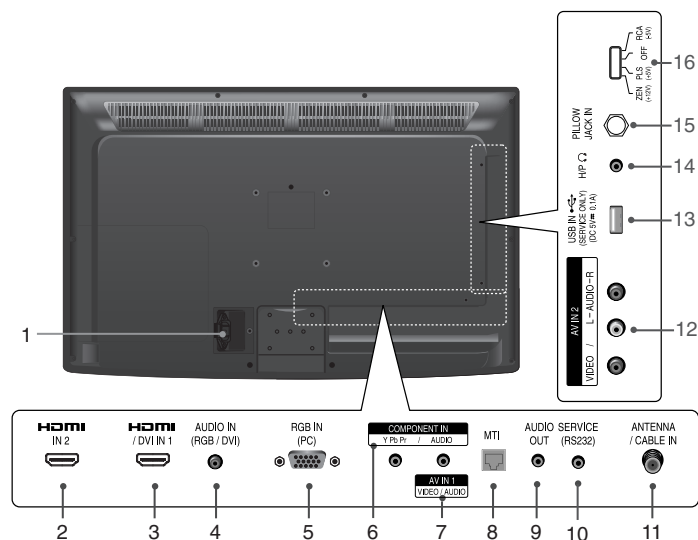

1. AC IN

This TV operates on AC power.

2. HDMI IN2

Connect to the HDMI jack for device with HDMI output.

3. HDMI/DVI IN1

Connect to the HDMI jack for device with HDMI output.

This input can also be used as a DVI connection with separate analog audio inputs.

4. AUDIO IN (RGB/DVI)

Connect to the audio output jack on your PC.

5. RGB IN (PC)

Connect to the video output jack on your PC.

6. COMPONENT IN (YPbPr)

Video/Audio inputs for Component.

7. AV IN 1

Connects to your Audio/Video devices using a composite (Yellow/Red/White) cable.

8. MTI

9. AUDIO OUT

Connect analog audio to various types of equipment.

10. SERVICE(RS232)

This port is used for service.

11. ANTENNA/CABLE IN

Connect to your antenna or cable box for TV signal.

12. AV IN 2

Connects to your Audio/Video devices using a composite (Yellow/Red/White) cable.

13. USB IN (SERVICE ONLY)

This port is used for service.

14. Headphone

Connect the headphone plug to this socket.

15. PILLOW JACK IN

Used to connect to pillow speaker.

16. SELECTION SWITCH

Selects the protocols and logic levels used on the pillow-speaker port.

Warning

This switch controls the voltage levels used to power an external pillow speaker. It allows the television to interface to different pillow speaker types (RCA, LG/Zenith, Philips). Setting this switch incorrectly could damage your pillow speaker device.

Note

- Image shown may differ from your TV.

Chapter 1: Connections and Setup

Front Panel - J32HE740

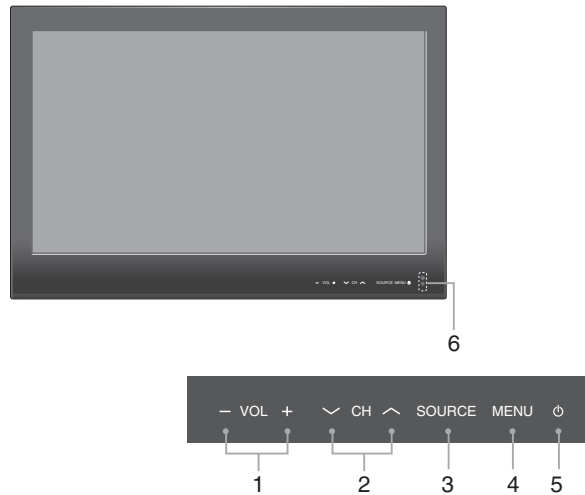

- 1. VOL- / VOL+**
Adjusts sound level and menu settings.
- 2. CH ∨ / CH ∧**
Select a channel and menu settings.
- 3. SOURCE**
Selects the **TV**, **AV1**, **AV2**, **COMPONENT**, **HDMI1**, **HDMI2**, **PC** mode.
- 4. MENU**
Display on screen menus.
- 5. POWER**
Switches the set on or off.
- 6. Power Indicator**
Illuminates to bright blue when the TV is on. When the TV is powered off, this LED is also off.
Remote control sensor
Accepts the IR signal of remote controller.

Note

- Image shown may differ from your TV.

Chapter 1: Connections and Setup

Rear Panel - J32HE740

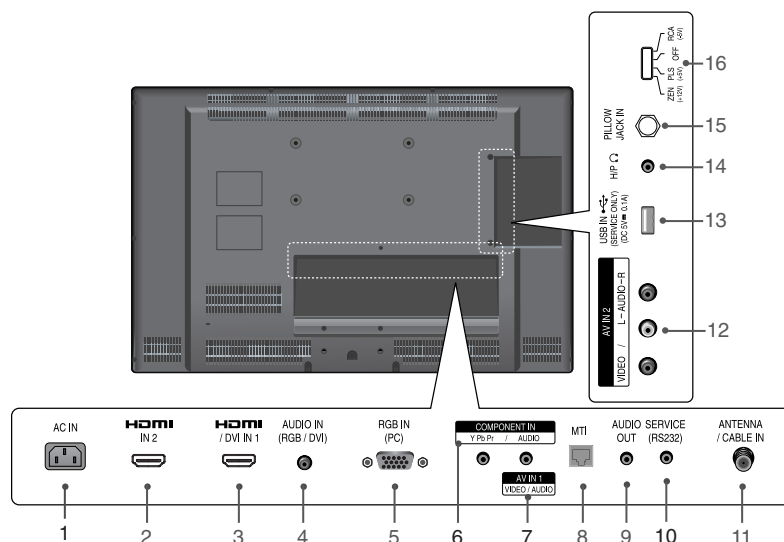

1. AC IN

This TV operates on AC power.

2. HDMI IN 2

Connect to the HDMI jack for device with HDMI output.

3. HDMI/DVI IN 1

Connect to the HDMI jack for device with HDMI output.

This input can also be used as a DVI connection with separate analog audio inputs.

4. AUDIO IN (RGB/DVI)

Connect to the audio output jack on your PC.

5. RGB IN (PC)

Connect to the video output jack on your PC.

6. COMPONENT IN (YPbPr)

Video/Audio inputs for Component.

7. AV IN 1

Connects to your Audio/Video devices using a composite (Yellow/Red/White) cable.

8. MTI

9. AUDIO OUT

Connect analog audio to various types of equipment.

10. SERVICE (RS232)

This port is used for service.

11. ANTENNA/CABLE IN

Connect to your antenna or cable box for TV signal.

12. AV IN 2

Connects to your Audio/Video devices using a composite (Yellow/Red/White) cable.

13. USB IN (SERVICE ONLY)

This port is used for service.

14. Headphone

Connect the headphone plug to this socket.

15. PILLOW JACK IN

Used to connect to pillow speaker.

16. SELECTION SWITCH

Selects the protocols and logic levels used on the pillow-speaker port.

Warning

This switch controls the voltage levels used to power an external pillow speaker. It allows the television to interface to different pillow speaker types (RCA, LG/Zenith, Philips). Setting this switch incorrectly could damage your pillow speaker device.

Note

- Image shown may differ from your TV.

Chapter 1: Connections and Setup

Front Panel - J42HE840



- 1. VOL- / VOL+**
Adjusts sound level and menu settings.
- 2. CH v / CH ^**
Select a channel and menu settings.
- 3. SOURCE**
Selects the **TV**, **AV1**, **AV2**, **COMPONENT**, **HDMI1**, **HDMI2**, **PC** mode.
- 4. MENU**
Display on screen menus.
- 5. POWER**
Switches the set on or off.
- 6. Power Indicator**
Illuminates to bright blue when the TV is on. When the TV is powered off, this LED is also off.
Remote control sensor
Accepts the IR signal of remote controller.

Note

- Image shown may differ from your TV.

Chapter 1: Connections and Setup

Rear Panel - J42HE840

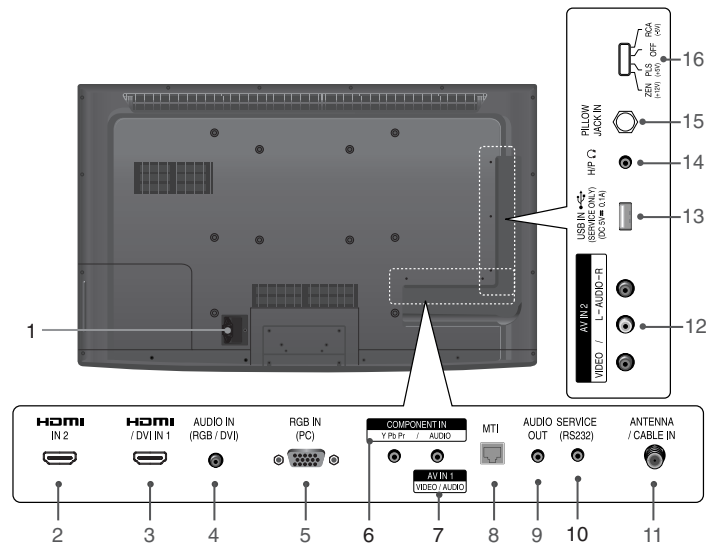

1. AC IN

This TV operates on AC power.

2. HDMI IN2

Connect to the HDMI jack for device with HDMI output.

3. HDMI/DVI IN1

Connect to the HDMI jack for device with HDMI output.

This input can also be used as a DVI connection with separate analog audio inputs.

4. AUDIO IN (RGB/DVI)

Connect to the audio output jack on your PC.

5. RGB IN (PC)

Connect to the video output jack on your PC.

6. COMPONENT IN (YPbPr)

Video/Audio inputs for Component.

7. AV IN 1

Connects to your Audio/Video devices using a composite (Yellow/Red/White) cable.

8. MTI

9. AUDIO OUT

Connect analog audio to various types of equipment.

10. SERVICE(RS232)

This port is used for service.

11. ANTENNA/CABLE IN

Connect to your antenna or cable box for TV signal.

12. AV IN 2

Connects to your Audio/Video devices using a composite (Yellow/Red/White) cable.

13. USB IN (SERVICE ONLY)

This port is used for service.

14. Headphone

Connect the headphone plug to this socket.

15. PILLOW JACK IN

Used to connect to pillow speaker.

16. SELECTION SWITCH

Selects the protocols and logic levels used on the pillow-speaker port.

Warning

This switch controls the voltage levels used to power an external pillow speaker. It allows the television to interface to different pillow speaker types(RCA, LG/Zenith, Philips). Setting this switch incorrectly could damage your pillow speaker device.

Note

- Image shown may differ from your TV.

Chapter 1: Connections and Setup

Wall mount Installation

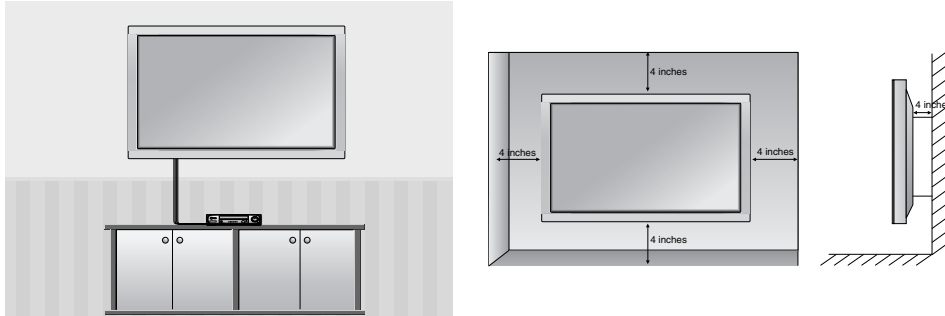

The set can be installed on a wall as shown above.

For proper ventilation, allow a clearance of 4 inches on all four sides from the wall.

Detailed instructions are available from your dealer, refer to the optional Wall Mounting Bracket Installation and Setup Guide. (Wall Mount Sold Separately)

Note

- This Television should be installed by a Qualified Service Personnel.

Chapter 1: Connections and Setup

You must use a UL listed wall mount or the DTI Services, LLC DTI-006 Wall Mount Bracket whenever Wall Mounting this television.

A skilled person should be contacted to perform the installation of the television and wall mount. Specification of a generic "UL Listed wall mount" should additionally include : minimum weight that the mount must be able to support, minimum screen size that the mount must be able to support, instructions furnished as part of the wall mount must be closely followed, the wall mount must be suitable to support the type of television under consideration.

Vesa Standard TV Mounts - 22/26 inches

General Guidelines: Choosing a Location for installing a VESA Standard Mount

To the right are some examples of VESA standard mounts. Since there are numerous types of stands and mounts available, only a few are shown here. Refer to the instructions provided with the TV stand that will be used to mount the TV. Be sure the style of stand selected is capable of supporting the weight of the TV and is appropriate for the application.

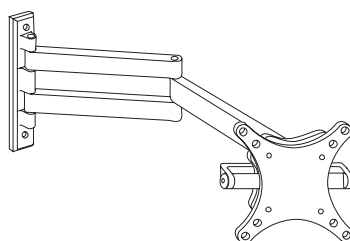

Typical Wall Standard Type Mount with Swivel Bracket

Wall Mounts

If the mount will be on a wall, a typical wooden stud behind the wall board would be the preferred choice for a location to attach the wall mount. The wall mount location chosen should be appropriate for drilling holes and have available the required power source as well as antenna/cable and any other equipment leads as necessary.

Pedestal Mounts and Stands

A sturdy surface on a desk or other similar flat table-like furniture would be the appropriate location for mounting a pedestal-style TV stand. Most stands are designed so that the wiring is threaded through the stand itself or a loopthrough style clamp so that the wiring is neatly bunched and not strung in such a way as to create a potential hazard to the user. (Some stands are portable and can be moved from one location to another.) Be sure all safety considerations are followed.

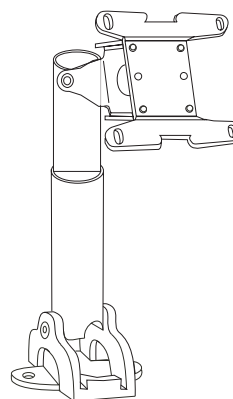

Typical Pedestal Type Mount with Swivel Bracket

Caution: Tightening wall mount screws that are too long could cause damage to the internal components of this television.

Use M4 X "L" bolts to mount LED. ("L" = Wall Mount bracket thickness + 0.3 inch or below for J22HE840)

Use M5 X "L" bolts to mount LED. ("L" = Wall Mount bracket thickness + 0.3 inch or below for J26HE840)

Note

- Screw length needed depends on the wall mount used. For further information, refer to the VESA Wall Mounting Instruction Guide.

Chapter 1: Connections and Setup

You must use a UL listed wall mount or the DTI Services, LLC DTI-006 Wall Mount Bracket whenever Wall Mounting this television.

A skilled person should be contacted to perform the installation of the television and wall mount. Specification of a generic "UL Listed wall mount" should additionally include : minimum weight that the mount must be able to support, minimum screen size that the mount must be able to support, instructions furnished as part of the wall mount must be closely followed, the wall mount must be suitable to support the type of television under consideration.

Vesa Standard TV Mounts - 32/42 inches

The following examples are VESA Standard wall mounts. Since there are numerous types of stands and mounts available, only a few are shown here. Refer to the instructions provided with the TV stand that will be used to mount the TV.

General Guidelines: Choosing a location for installing a VESA Standard Mount

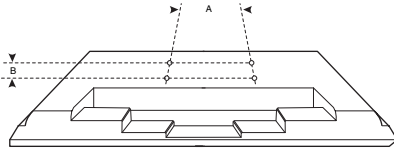

Model	VESA (A*B)
J32HE740	200 X 100mm
J42HE840	400 X 400mm

Be sure the style of stand selected is capable of supporting the weight of the TV.

If the mount will be on a wall, a typical wooden stud behind the wall board would be the preferred choice for a location to attach the wall mount. The wall mount location chosen should be appropriate for drilling holes and have available the required power source as well as antenna/cable and other equipment leads.

For pedestal-type mounts, a sturdy surface on a desk or other similar flat table-like surface would be the appropriate location for mounting a pedestal-style TV stand. (Some stands are portable and can be moved from one location to another.) Be sure all safety considerations are followed.

Most stands are designed so that the wiring would be threaded through the stand itself or a loop-through style clamp so that the wiring is neatly bunched and not strung in such a way as to create a potential hazard to the user.

Caution: Tightening wall mount screws that are too long could cause damage to the internal components of this television.

Use M5 X "L" bolts to mount LED. ("L" = Wall Mount bracket thickness + 0.5 inch or below for J32HE740)

Use M6 X "L" bolts to mount LED. ("L" = Wall Mount bracket thickness + 0.3 inch or below for J42HE840)

Note

- Image shown may differ from your TV.
- Screw length needed depends on the wall mount used. For further information, refer to the VESA Wall Mounting Instruction Guide.

Typical Wall Standard Type Mount with Swivel Bracket

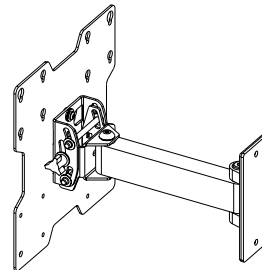
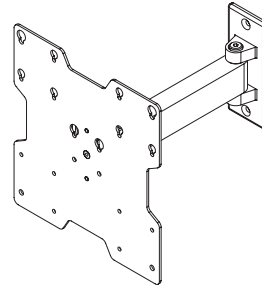

Chapter 1: Connections and Setup

Antenna Connection

Multi-family Dwellings/ Apartments
(Connect to wall antenna socket)

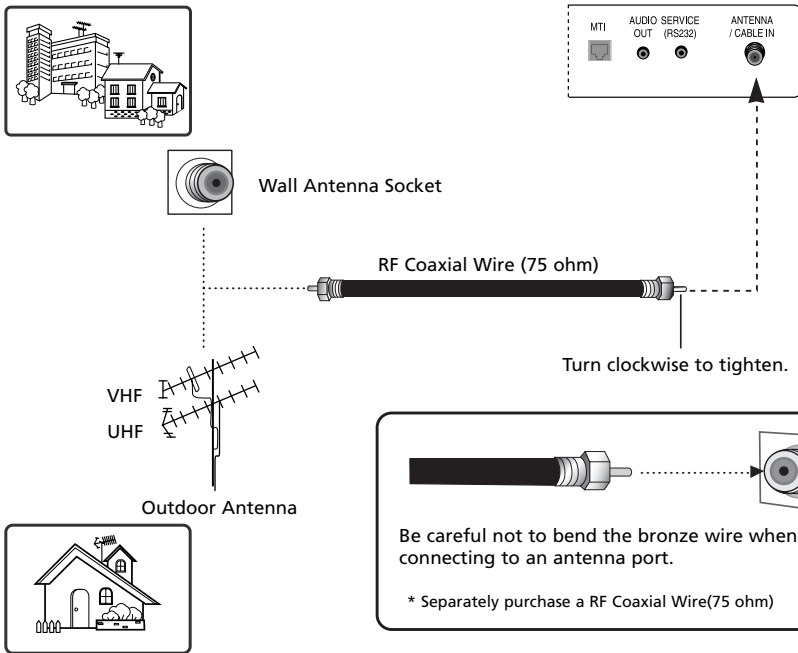

Single-family Dwellings /Houses
(Connect to wall jack for outdoor antenna)

Note

- To improve the picture quality in a poor signal area, please purchase a signal amplifier and install properly.
- If the antenna is not installed properly, contact your dealer for assistance.

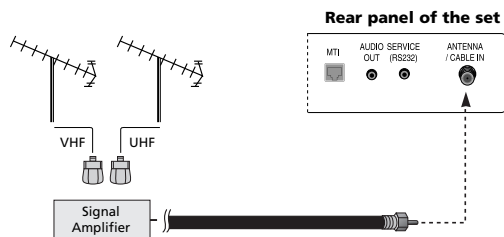

Chapter 1: Connections and Setup

VCR Connection

- To avoid picture noise (interference), leave an adequate distance between the TV and the VCR.

■ When connecting with an antenna

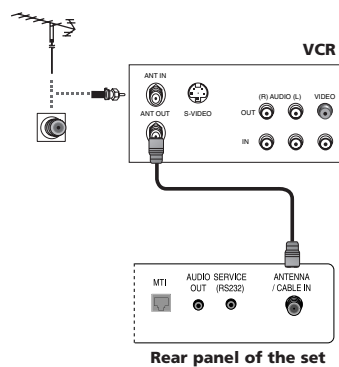

1. Connect the Antenna out socket of the VCR to the Antenna input socket on the TV.
2. Power up the VCR and Television.
3. Tune the TV to the channel output by the VCR. (typically ch.3 or 4.)
4. Refer to the VCR manual for operating instructions.

■ When connecting with an RCA cable

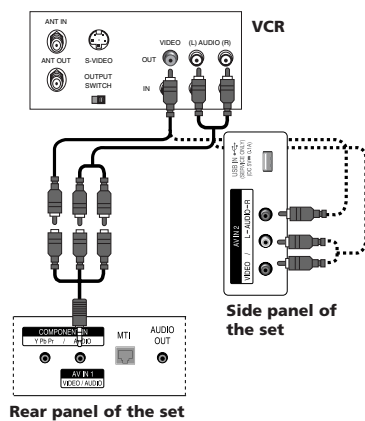

1. Connect the AUDIO/VIDEO port between TV and VCR. Match the jack colors (Video = yellow, Audio Left = white, and Audio Right = red)
2. Insert a video tape into the VCR and press **PLAY** on the VCR.
3. Select the **AV1** or **AV2** input source using the **INPUT** button on the remote control.
4. Refer to the VCR manual for operating instructions.

Chapter 1: Connections and Setup

DVD Connection

■ When connecting with a HDMI cable

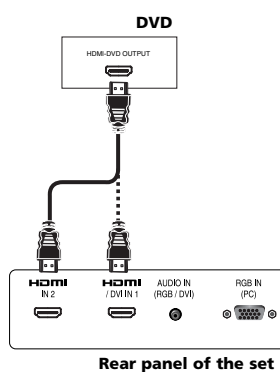

1. Connect the **HDMI** output of the DVD to the **HDMI/DVI IN1** or **HDMI IN2** port on the set.
2. Select **HDMI1** or **HDMI2** input source using the **INPUT** button on the remote control.
3. Refer to the DVD player's manual for operating instructions.

■ When connecting with a Component cable

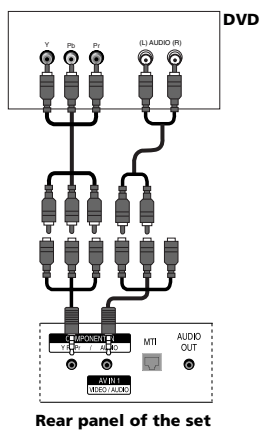

1. Connect the video outputs (Y, Pb, Pr) of the DVD to the **COMPONENT VIDEO (Y, Pb, Pr)** port on the set.
2. Connect the audio outputs of the DVD to the **COMPONENT AUDIO** port on the set.
3. Turn on the DVD player, insert a DVD.
4. Select **COMPONENT** source using the **INPUT** button on the remote control.
5. Refer to the DVD player's manual for operating instructions.

Chapter 1: Connections and Setup

HDSTB Connection

- This TV can receive Digital Over-the-air/Cable signals without an external digital set-top box. However, if you do receive Digital signals from a digital set-top box or other digital external device, refer to the figure as shown below.

■ When connecting with a D-Sub 15 pin cable

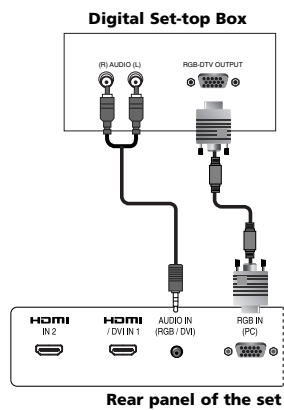

1. Connect the **RGB** output of the digital set-top box to the **RGB IN (PC)** port on the set.
2. Connect the audio outputs of the set-top box to the **AUDIO IN (RGB/DVI)** port on the set.
3. Turn on the digital set-top box.
4. Select **PC** input source using the **INPUT** button on the remote control.
5. Refer to the digital set-top box manual for operating instructions.

■ When connecting with a HDMI to DVI cable

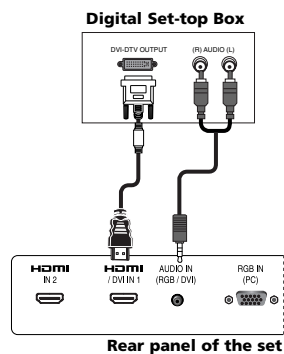

1. Connect the DVI output of the digital set-top box to the **HDMI/DVI IN1** port on the set.
2. Connect the audio outputs of the set-top box to the **AUDIO IN (RGB/DVI)** port on the set.
3. Turn on the digital set-top box.
4. Select **HDMI1** input source using the **INPUT** button on the remote control.
5. Refer to the digital set-top box manual for operating instructions.

Chapter 1: Connections and Setup

■ When connecting with a Component cable

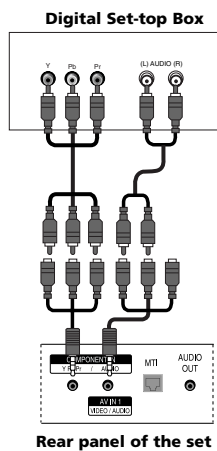

1. Connect the video outputs (Y, Pb, Pr) of the digital set-top box to the **COMPONENT VIDEO (Y, Pb, Pr)** port on the set.
2. Connect the audio outputs of the digital set-top box to the **COMPONENT AUDIO** port on the set.
3. Turn on the digital set-top box.
4. Select **COMPONENT** source using the **INPUT** button on the remote control.
5. Refer to the digital set-top box manual for operating instructions.

■ When connecting with a HDMI cable

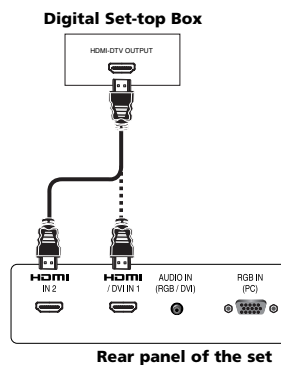

1. Connect the **HDMI** output of the digital set-top box to the **HDMI/DVI IN1** or **HDMI IN2** port on the set.
2. Turn on the digital set-top box.
3. Select **HDMI1** or **HDMI2** input source using the **INPUT** button on the remote control.
4. Refer to the digital set-top box manual for operating instructions.

Chapter 1: Connections and Setup

External A/V Source

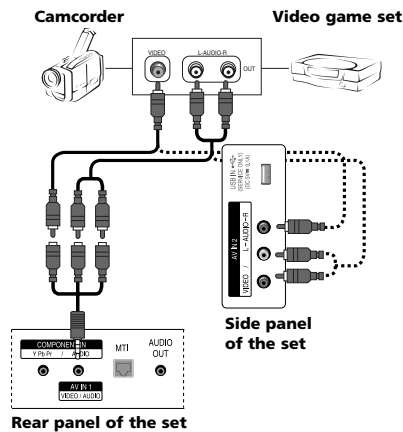

1. Connect the AUDIO/VIDEO port between TV and external equipment. Match the jack colors (Video = yellow, Audio Left = white, and Audio Right = red)
2. Select the **AV1** or **AV2** input source using the **INPUT** button on the remote control.
3. Operate the corresponding external equipment.
4. Refer to the external equipment manual for operating instructions.

Headphone

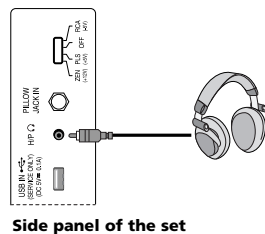

1. Insert the headphone plug to the headphone socket of the set.
2. You can listen to the sound through the headphone.
3. To adjust the headphone volume, press the **VOL+** / **VOL-** button. Control the volume of the headphone to the appropriate level.

Listening for a long time with the volume set too high may cause permanent damage to your hearing.

Chapter 1: Connections and Setup

Pillow Speaker Wiring

A 1/4" stereo style pillow speaker (pendant control) jack is located on the TV's back panel.

A pin-out is provided below. The television will interface to many of the newer digital TV pillow speakers or the older single button drycontact switch type. Use type SJ cord or better between the TV and the bedside pendant control.

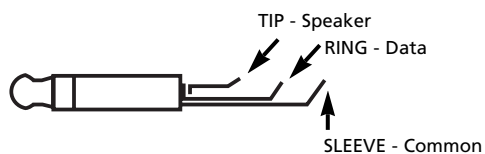

Digital

The pillow speaker common connects to the Sleeve, speaker connects to the Tip, and data connects to the Ring.

Single Button Analog

The single button switch closure should be wired between Sleeve and Ring.

The speaker connects between the Sleeve and Tip.

Multiple Button Analog

Multiple button Analog pillow speakers are not supported by the television pillow speaker circuitry.

Contact RCA Commercial at 1-800-RCA-2161 for assistance with this type of pillow speaker.

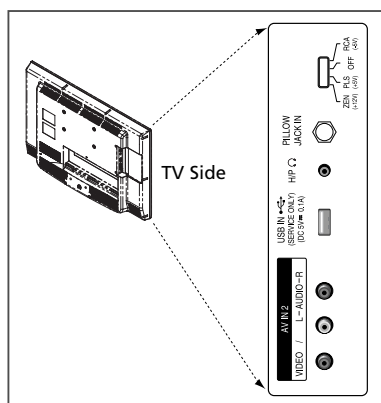

Before Connecting Pillow Speaker:

To avoid over/reverse voltage to the device, make sure the pillow speaker selection switch is set to the correct setting for the pillow speaker you are using. Please refer to the "Selection Switch" item below for details on the switch settings.

OPERATING THE TV

Connect the pillow speaker plug into the pillow speaker jack located on the back of the TV.

Single Button Pillow Speaker

- TV ON – Press the button once.
- CHANNEL UP – Press button once.
- TV OFF – Press and hold the button down. TV will shut OFF in 3 seconds.

Digital Pillow Speaker

- Press the corresponding TV feature on the digital pillow speaker.

Normal/Pillow Switch

- Normal – TV audio plays through TV's speaker.
- Pillow – TV audio plays through pillow speaker.

Selection switch – This switch selects the protocol logic level and the brand of IR Codes used by the pillow speaker. User can choose between Philips®, Zenith®, or RCA

- ZEN : Zenith® protocol, +12V
- PLS : Philips® protocol, +5V
- OFF : Port Disabled
- RCA : RCA protocols, -5V

Zenith® is a trademark of Zenith Electronics LLC. Philips® is a trademark of Koninklijke Philips.

Chapter 1: Connections and Setup

PC Connection

■ When connecting with a D-Sub 15 pin cable

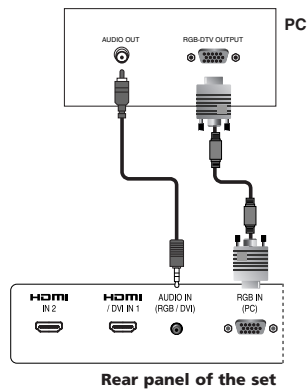

1. Connect the RGB output of the PC to the **RGB IN (PC)** port on the set.
2. Connect the PC Audio Output to the **AUDIO IN (RGB/DVI)** port on the TV using a male-to-male 3.5mm mini jack.
3. Turn on both the PC and TV.
4. Select **PC** input source using the **INPUT** button on the remote control.

■ When connecting with a HDMI to DVI cable

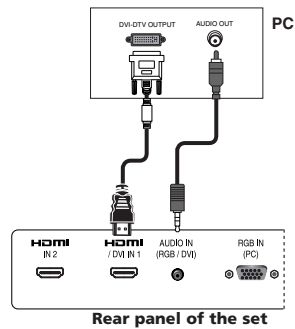

1. Connect the DVI Output on the PC to the **HDMI/DVI IN1** Input port on the TV.
2. Connect the PC Audio Output to the **AUDIO IN (RGB/DVI)** jack on the TV using a male-to-male 3.5mm mini jack.
3. Turn on both the PC and TV.
4. Select **HDMI1** input source using the **INPUT** button on the remote control.

Chapter 1: Connections and Setup

Resolution

■ PC

Resolution	Horizontal Frequency (kHz)	Vertical Frequency (Hz)
640 x 480	31.47	59.94
800 x 600	35.16	56.25
	37.88	60.32
1024 x 768	48.36	60.00

■ HDMI

Resolution	Vertical Frequency (Hz)
480/60P	60.000
720/60P	60.000
1080/60I	60.000
1080/60P	60.000

Note

- The synchronization input form is separate.
- If the resolution is not supported, 'No Signal!' message will be displayed.

Chapter 2: Using the Remote Control

Basic(User) Remote

The basic remote control (KM38R02) is used by the viewer for basic operating functions. It is designed so that the viewer cannot alter certain master remote-specified features. The Sleep, Closed Captioning, and Channel Guide features can be accessed directly with remote buttons.



- 1. POWER**
Switches the set on or off.
- 2. PICTURE**
Changes picture settings to a pre-defined mode.
- 3. SOUND**
Changes sound settings to a pre-defined mode.
- 4. SLEEP**
Sets the sleep timer.
- 5. SYSTEM**
Configures the remote preamble (Bed 1/Bed 2/Bed 3) for use with multi TVs in 1 room.
Press and hold <SYSTEM> and <1> key to set the remote for "Bed1"(TV1).
Press and hold <SYSTEM> and <2> key to set the remote for "Bed2"(TV2).
Press and hold <SYSTEM> and <3> key to set the remote for "Bed3"(TV3).
Refer to "Key Management", "RCU type" in Chapter 4.
- 6. RATIO**
Selects your desired picture aspect ratio.
- 7. SAP**
Selects MTS sound / audio language.
- 8. INFO**
Displays the current channel information.
- 9. RESET**
Not Used.
- 10. NUMBER BUTTONS**
Selects channel numbers.
- 11. Hyphen (-)**
Used when entering a digital channel (ex : 10 -)

Chapter 2: Using the Remote Control

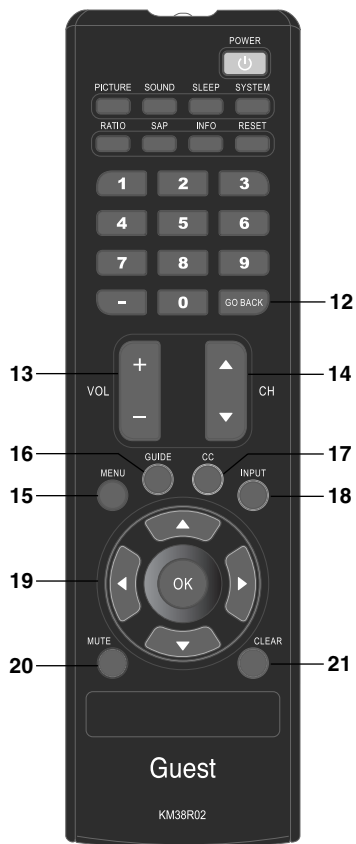

12. GO BACK

Returns to the previous channel.

13. VOL + / VOL -

Adjusts sound level.

14. CH + / CH -

Selects a channel.

15. MENU

Displays "Basic" on screen menu.

There are 2 remotes for this TV;
KM38R02 - user Remote. This remote displays a basic user menu when the menu key is pressed.
KM38R01 - installer Remote. This remote displays an installer menu when the menu key is pressed.

16. GUIDE

Not Used.

17. CC

Selects the Caption menu directly.

18. INPUT

Selects the **TV**, **AV1**, **AV2**, **COMPONENT**, **HDMI1**, **HDMI2**, **PC** Mode.

19. Navigational Controls

Navigates menu items.

20. MUTE

Switches the sound on or off.

21. CLEAR

Exit from any OSD.

Chapter 2: Using the Remote Control

Master(Installer) Remote

The master remote control (KM38R01) accesses all of the TV's menus. It is used to customize the TV's functionality for specific users or specific situations.



- 1. POWER**
Switches the set on or off.
- 2. PICTURE**
Changes picture settings to a pre-defined mode.
- 3. SOUND**
Changes sound settings to a pre-defined mode.
- 4. SLEEP**
Sets the sleep timer.
- 5. SYSTEM**
Configures the remote preamble (Bed 1/Bed 2/Bed 3) for use with multi TVs in 1 room.
Press and hold <SYSTEM> and <1> key to set the remote for "Bed1"(TV1).
Press and hold <SYSTEM> and <2> key to set the remote for "Bed2"(TV2).
Press and hold <SYSTEM> and <3> key to set the remote for "Bed3"(TV3).
Refer to "Key Management", "RCU type" in Chapter 4.
- 6. RATIO**
Selects your desired picture aspect ratio.
- 7. SAP**
Selects MTS sound / audio language.
- 8. INFO**
Displays the current channel information.
- 9. RESET**
Not Used.
- 10. NUMBER BUTTONS**
Selects channel numbers.
- 11. Hyphen (-)**
Used when entering a digital channel (ex : 10 -)

Chapter 2: Using the Remote Control

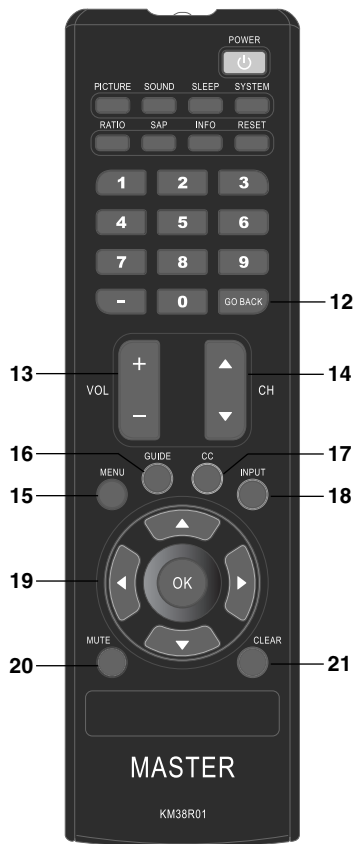

12. GO BACK

Returns to the previous channel.

13. VOL + / VOL -

Adjusts sound level.

14. CH + / CH -

Selects a channel.

15. MENU

Displays "Basic" on screen menu.

There are 2 remotes for this TV; KM38R02 - user Remote. This remote displays a basic user menu when the menu key is pressed. KM38R01 - installer Remote. This remote displays an installer menu when the menu key is pressed.

16. GUIDE

Not Used.

17. CC

Selects the Caption menu directly.

18. INPUT

Selects the **TV**, **AV1**, **AV2**, **COMPONENT**, **HDMI1**, **HDMI2**, **PC** Mode.

19. Navigational Controls

Navigates menu items.

20. MUTE

Switches the sound on or off.

21. CLEAR

Exit from any OSD.

Put Batteries in the Remote

- Remove the battery compartment cover from the back of the remote by pushing the tab and lifting off the cover.
- Insert two fresh batteries. Make sure the polarities (+ and -) are aligned correctly.
- Replace the cover.

Chapter 3: How to clone TV

These TVs include a full commercial interface that allows your facility to customize the performance to your specific needs. These settings are only accessible to the installer with the use of the Master Remote(KM38R01). Contact your RCA Commercial Distribution to obtain a master remote. You can access this menu by pressing MENU -> 9 -> 6 -> 3 -> 2 using the Master Remote. After you set up one television, you can copy the settings onto a USB stick and apply them to your other televisions.

You will need a USB Memory stick to learn the settings from your television.

Contact RCA Commercial Distribution(1-800-RCA-2161) to obtain an RCA USB Memory stick.

Copying settings out of television:

1. Press the **MENU->9->6->3->2** button to enter the **Commercial** menu.
2. Press the **Down** or **Up** button to select the **Clone Management** sub-menu and then press the **OK** button.
NOTE : USB stick must be plugged into TV to select this menu item.
3. Press the **Down** or **Up** button to choose **Save Settings to USB** and then press the **Right** button.
4. Edit filename by pressing **Up/Down/Left/Right** keys. When finished, press the **Right** button.
5. Press the **Up** button to write settings to the USB stick Settings will be copied to USB drive.

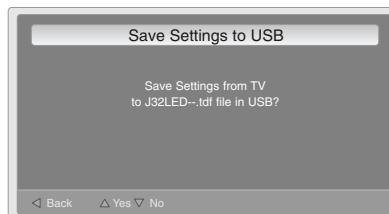
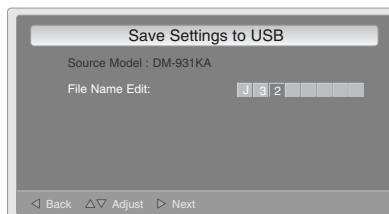
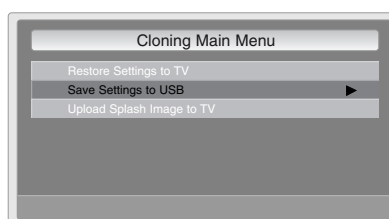

Chapter 3: How to clone TV

Placing settings into television from USB stick:

1. Press the **MENU->9->6->3->2** button to enter the **Commercial** menu.
2. Press the **Down** or **Up** button to select the **Clone Management** sub-menu and then press the **OK** button.
3. Press the **Down** or **Up** button to choose **Restore Settings to TV** and then press the **Right** button.
4. Select the file to restore settings from the USB stick and then press the **Right** button.
5. Press the **Up** button to restore settings from USB stick.
Settings will be copied to USB drive.

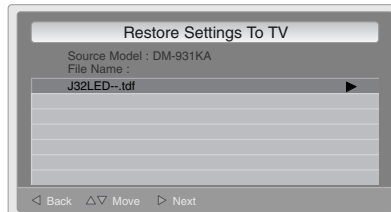
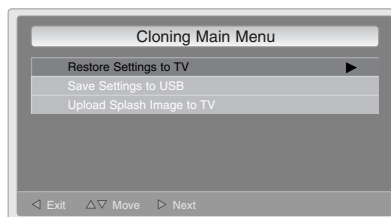

Upload Splash Image to TV :

This feature is for saving a logo image file (logo.jpg) to the TV.

-> If splash screen is enabled, this image file will appear for 5 seconds when TV is turned on.

-> The image file resolution should be set the native resolution of the television for full screen
(example : for 1080P television, Image file should be 1920 x 1080.
for 720P television / Image file should be 1280 x 720.

If you lower this resolution, the image will display smaller than full screen.

Chapter 4: Commercial Interface Menus

These TVs include a full commercial interface that allows your facility to customize the performance to your specific needs. These settings are only accessible to the installer with the use of the Master Remote(KM38R01). Contact your RCA Commercial Distribution to obtain a master remote. You can access this menu by pressing MENU -> 9 -> 6 -> 3 -> 2 using the Master Remote.

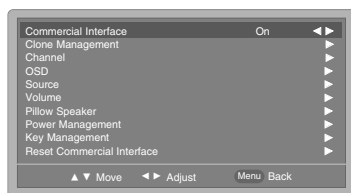

- You must set "Commercial Interface" to "On" to activate the below items.

Channel

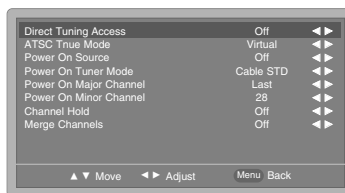
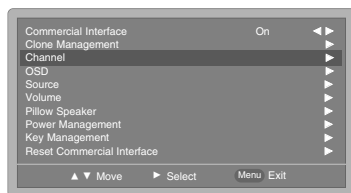

- **Direct Tuning Access** : If this function is on, you can tune to channels even if the channels are not in the channel list using the numeric keys. If this function is off, only channels in the channel list can be tuned.
- **ATSC Tune Mode** : This function sets the channel frequency type for Digital Channels to physical or virtual. If the facility has a head end signal distribution system, set this to "physical".
- **Power On Source** : Use this setting to configure the signal source of the TV when it is turned on.
- **Power On Tuner Mode** : Use this setting to configure the signal source type of the TV(RF Air, Cable STD, Cable IRC, Cable HRC)
- **Power On Major/Minor Channel** : Use this setting to configure the initial channel of the TV when it is turned on.
Note: "Power On Source" should be set to "TV" to use this setting.
To tune to an analog channel, set minor channel to 0.
- **Channel Hold** : If this function is on then you cannot change channels.
- **Merge Channels** : Use this setting to merge channel list of each signal source type (OFF Air/Cable STD, Air/Cable HRC, Air/Cable IRC)

Chapter 4: Commercial Interface Menus

OSD

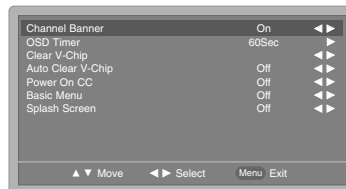
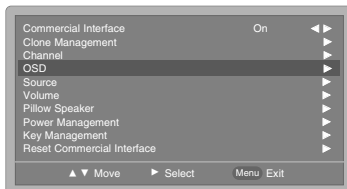

- Channel Banner : If this function is off then channel banner will not appear when channel is changed.
- OSD Timer : Use this setting to configure the menu OSD time out.
- Clear V-Chip : This function can be used to Clear V-Chip password and settings.
- Auto Clear V-Chip : This function can be used to clear VChip settings when setting time is spent .
- Power On CC : This function sets the default Closed Caption mode when the TV is turned on.
- Basic Menu : This feature is for setting whether to use menu button of Guest RCU or not.
- Splash Screen :This feature is for setting whether to display logo image or not.
This feature enables / disables the splash image when the TV is turned on

Source

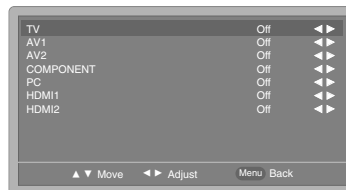
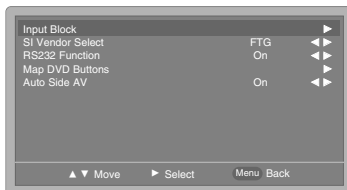

- Input Block : Use this setting to configure which inputs are available to the user through the input button.
- SI Vendor Select : Use this setting to select the contents delivery method of the service provider.
- RS232 Function : This function is something to control DVD Player or TV by RS232 communication.

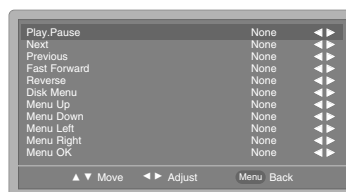
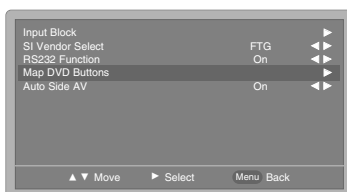

- Map DVD Buttons : Use this setting to configure the RCU buttons for controlling the DVD Player.
- Auto Side AV : Use this setting to change the input source to the Side AV automatically when Side AV Signal is received.

Chapter 4: Commercial Interface Menus

Volume

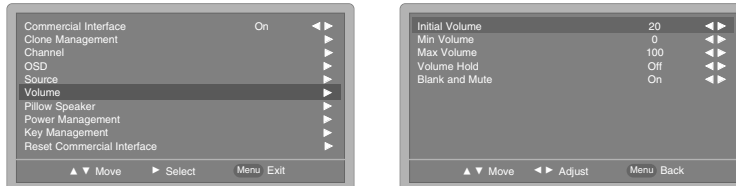

- Initial Volume : This setting configures the turn on volume of the TV.
- Min Volume : This setting assigns the minimum volume level that the user can access.
- Max Volume : This setting assigns the maximum volume level that the user can access.
- Volume Hold : If this function is on then user cannot adjust volume level
- Blank and Mute : If this function is on, sound will be muted when video is not present on the external video source.

Pillow Speaker

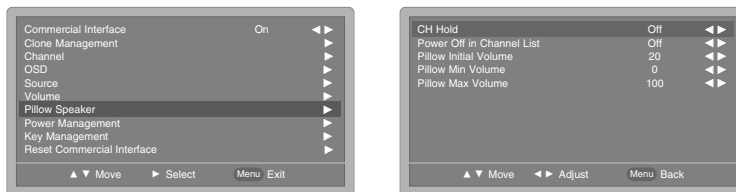

- CH Hold : If this function is on then TV will turn off when CH key is held for 4 seconds on an analog pillow speaker.
- Power Off in Channel List : If this function is on then TV will turn off when CH+ key is pressed on last channel.
- Pillow Initial Volume : TV is configured to Initial Volume when TV is in pillow speaker mode.
- Pillow Min Volume : TV limit minimum volume when TV is in pillow speaker mode.
- Pillow Max Volume : TV limit maximum volume when TV is in pillow speaker mode.

Power Management

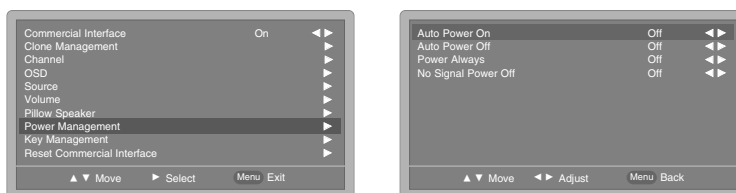

- Auto Power On : This function sets the power state when AC power is applied to the TV.
 - + Off : TV will go to standby mode
 - + On : TV will turn on
 - + Last : TV will resume the state it was in before AC power was removed.
- Auto Power Off : This function assigns the amount of time an inactive TV will remain on. It can be used by your facility to save energy.
- Power Always : If Power Always menu is on, TV can not be turned off.
- No Signal Power Off : If there is no the minutes or signal on TV for 15 more, this function turns off the TV automatically.

Chapter 4: Commercial Interface Menus

Key Management

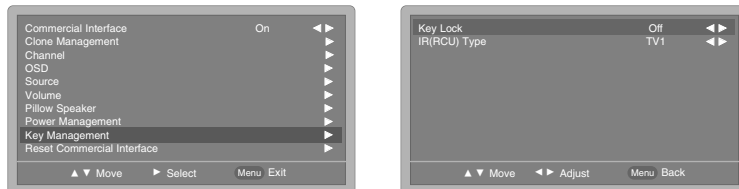

- Key Lock : This setting disables the keys on the front of the TV.
- IR(RCU) Type : This function assigns RCU type as TV1, TV2, TV3. This is used when more than 1 TV is being installed in the same room.

Note : The remote must be configured to send the matching RCU Type corresponding to this setting. This is done as follows : On the KM38R02 remote, press hold <SYSTEM> and <1> keys for 5 seconds to set it to "TV1". Press and hold <SYSTEM> and <2> keys for 5 seconds to set it to "TV2". Press and hold <SYSTEM> and <3> keys for 5 seconds to set it to "TV3".

Reset Commercial Interface

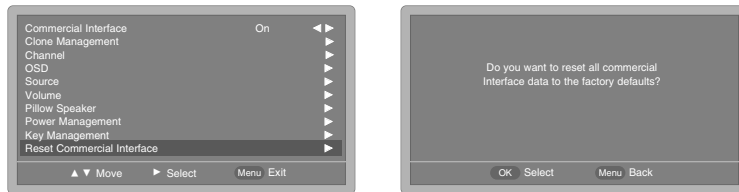

- This function will reset all data in the commercial interface menu to the factory defaults.

Chapter 5: Basic Operation

Plug in the TV

Plug the end of the power cord into the back of the TV. Plug the other end into a grounded wall outlet. Insert the plug completely into the outlet. Do not plug into an outlet controlled by a light switch.

Turn on the TV

Turn on your TV by pressing the Power button on the front of the TV or ON-OFF on the remote control.

Auto Memorizing

This function automatically finds all channels available through the Antenna or Cable and stores them in memory on the channel list.

Channel Selection

You can select a channel number with the **CH + / CH -** button or NUMBER buttons.

Volume Adjustment

Press the **VOL+ / VOL-** button to adjust the sound level.

Sound Mute

Press the **MUTE** button. The sound is switched off and the mute Icon appears. To cancel mute mode, press the **MUTE** or **VOL+ / VOL-** button again.

Chapter 5: Basic Operation

Source Selection

1. Press the **INPUT** button to change the input mode.
2. Press the **Down, Up** or **INPUT** button to select your desired mode.
3. Press the **OK** button to change your selected mode.



Menu Language

The menu language can be configured using this setting. First select your language.

1. Press the **MENU** button to enter the on-screen menu.
2. Press the **Down** or **Up** button to select the **Setup** and then press the **OK** button.
3. Press the **Down** or **Up** button to select the **Menu Language** and then press the **OK** button.
4. Press the **Down** or **Up** button to select the Menu Language: English, Español or Français.
5. Press the **MENU** button to return to the previous menu.

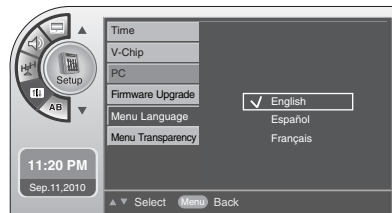
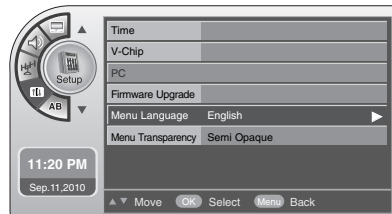

Chapter 6: Using the TV's Features

On Screen Menus

Your TV's OSD(On Screen Display) may differ slightly from what is shown in this manual.

1. Press the **MENU** button and then press the **Down** or **Up** button to select each menu.
2. Press the **OK** button and then **Down, Up, Left** and **Right** buttons to navigate to the available menus.

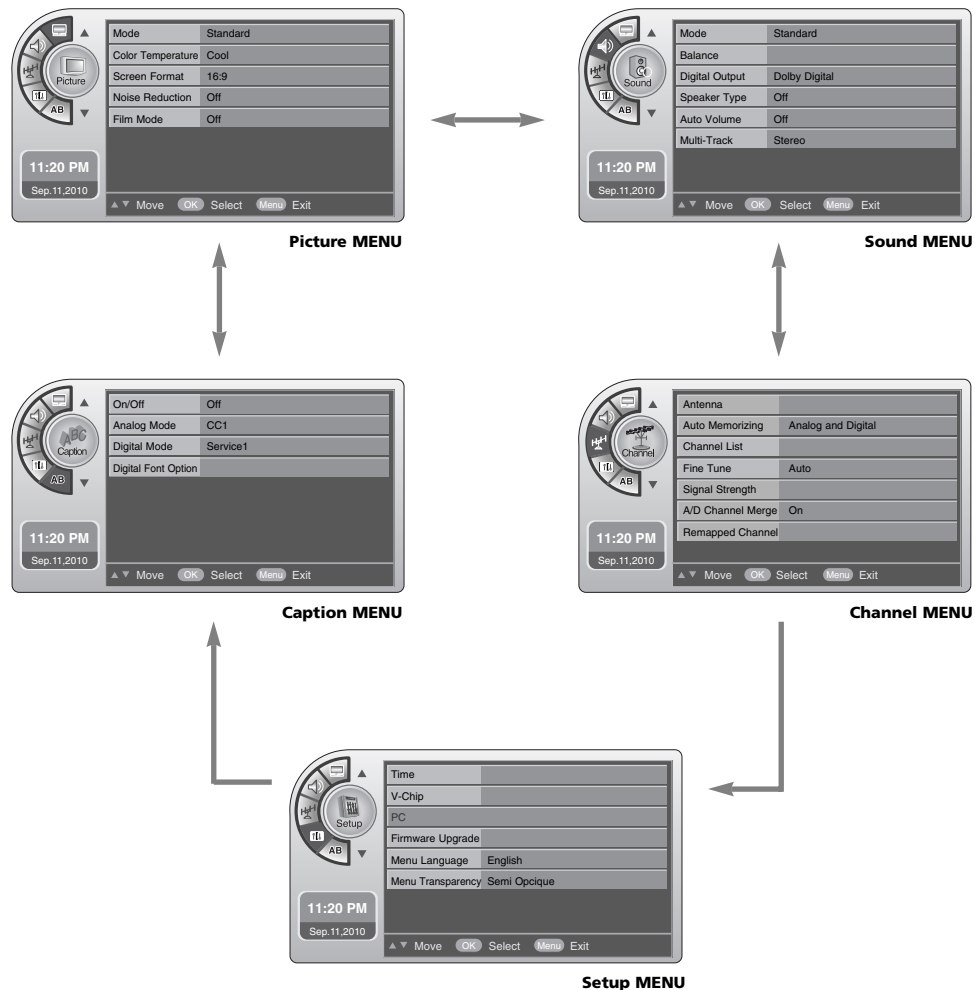

Chapter 6: Using the TV's Features

Setting up the TV Channels

Auto Memorizing (Channel Search)

Use Auto Memorizing to automatically find and store all of the channels available in the selected Tuning Band.

1. Press the **MENU** button to enter the on-screen menu.
2. Press the **Down** or **Up** button to select the **Channel** sub-menu and then press the **OK** button.
3. Press the **Down** or **Up** button to select the **Antenna** and then press the **OK** button.
4. Press the **Down** or **Up** button to select **Analog** or **Digital** and then press the **OK** button.
5. Press the **Down** or **Up** button to select **RF Air**, **Cable STD**, **Cable HRC** or **Cable IRC** and then press the **OK** button.
6. Press the **MENU** button once and then press the **Down** or **Up** button to select **Auto Memorizing**.
7. Press the **OK** button and then press the **Left** or **Right** button to select **Yes** to start the auto search. After finding all available channels, a display appears briefly showing the number of analog and digital channels found.
8. Press the **MENU** button to return to the previous menu.

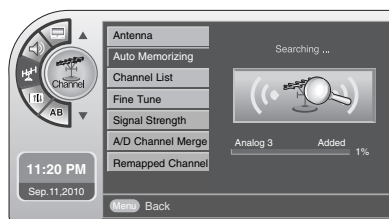
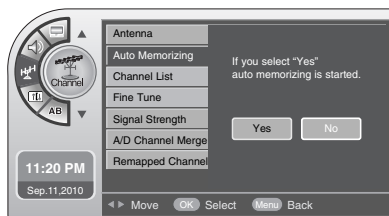
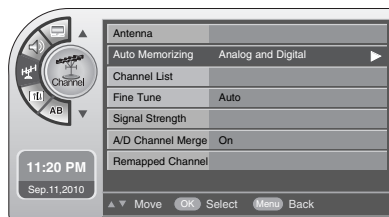
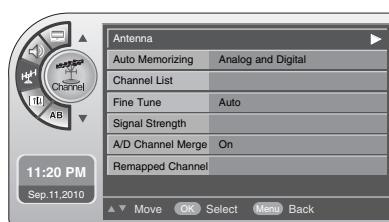

Note

- Auto Memorizing finds channels that can be received by the TV's analog and digital tuners.
- Cable will not work unless you subscribe to a cable service.

Chapter 6: Using the TV's Features

Channel List

After the channel search, remove unwanted channels.

1. Press the **MENU** button to enter the on-screen menu.
2. Press the **Down** or **Up** button to select the **Channel** sub-menu and then press the **OK** button.
3. Press the **Down** or **Up** button to select the **Channel List** and then press the **OK** button.
4. Press the **Down** or **Up** button to highlight the channel you wish to delete and press the **Right** button. The **Right** button toggles the check mark on and off. If the check mark appears next to the channel number, the channel appears in the channel scan.
5. Press the **MENU** button to return to the previous menu.

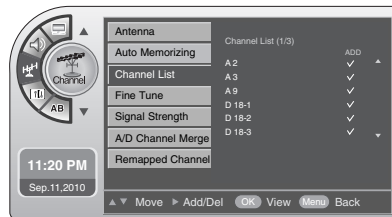
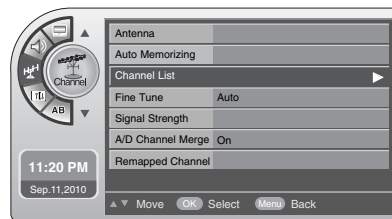

Note

- If you delete a found channel, it isn't gone forever. Simply re-enter the Channel List menu and re-add the channel to show the check mark.

Chapter 6: Using the TV's Features

Fine Tune

The fine tune setting can adjust the center frequency of a channel. Use this setting to improve poor color or weak signals on analog channels.

NOTE : This is only available on analog channels.

1. Press the **MENU** button to enter the on-screen menu.
2. Press the **Down** or **Up** button to select the **Channel** sub-menu and then press the **OK** button.
3. Press the **Down** or **Up** button to select the **Fine Tune** and then press the **OK** button.
4. Press the **Left** or **Right** button to adjust.
5. Press the **MENU** button to return to the previous menu.

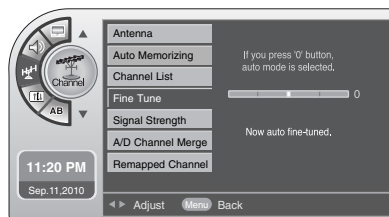
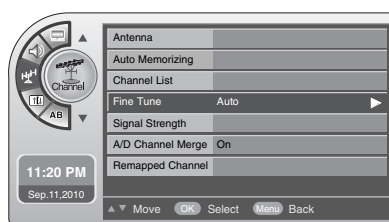

Digital Signal Strength

This shows the current digital signal strength as a picture. (This is only available for digital broadcasting.)

1. Press the **MENU** button to enter the on-screen menu.
2. Press the **Down** or **Up** button to select the **Channel** sub-menu and then press the **OK** button.
3. Press the **Down** or **Up** button to select the **Signal Strength** and then press the **OK** button.
4. View the on-screen signal strength monitor to see the quality of the signal being received.
5. Press the **MENU** button to return to the previous menu.

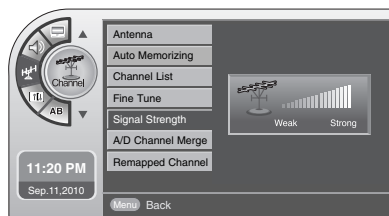
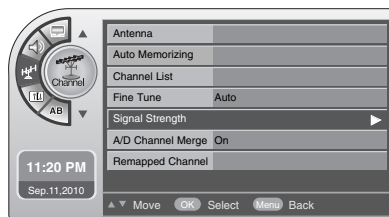

Chapter 6: Using the TV's Features

A/D Channel Merge

Merges analog and digital channels.

1. Press the **MENU** button to enter the on-screen menu.
2. Press the **Down** or **Up** button to select the **Channel** sub-menu and then press the **OK** button.
3. Press the **Down** or **Up** button to select the **A/D Channel Merge** and then press the **OK** button.
4. Press the **Down** or **Up** button to select **Off** or **On**. When finished, press the **OK** button.
5. Press the **MENU** button to return to the previous menu.

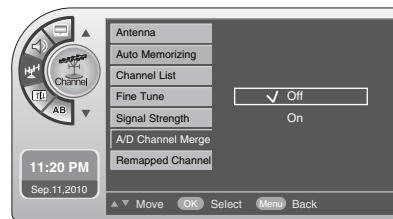
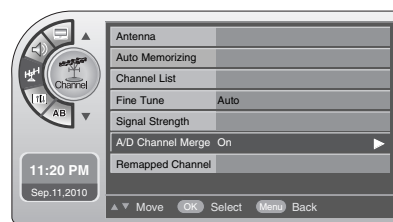

Chapter 6: Using the TV's Features

Remapped Channel

Use this setting to edit the name of a channel or to add inputs to the channel list.

1. Press the **MENU** button to enter the on-screen menu.
2. Press the **Down** or **Up** button to select the **Channel** sub-menu and then press the **OK** button.
3. Press the **Down** or **Up** button to select the **Remapped Channel** and then press the **OK** button.
4. Press the **Down** or **Up** button to select the **On/Off** and then press the **OK** button.
5. Press the **Down** or **Up** button to select **Off** or **On**. When finished, press the **OK** button.
6. Press the **Down** or **Up** button to select the **Channel Sort** and then press the **OK** button.
7. Press the **Down** or **Up** button to select channel to edit name.
8. Press the **Left** or **Right** button to select an item for editing sub-name of channel and then press the **OK** button.
9. Press the **Up** or **Down** button to enter the digit or character. When finished, press the **OK** button.
10. Press the **Down** or **Up** button to select the **Inputs In CH List** and then press the **OK** button.
11. Press the **Down** or **Up** button to select AUX Input you wish to add and press the **Right** button. The **Right** button toggles the check mark on and off.
12. Press the **MENU** button to return to the previous menu.

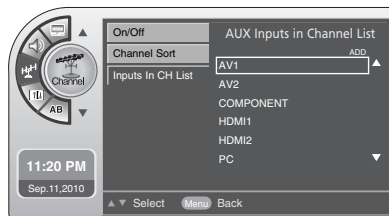
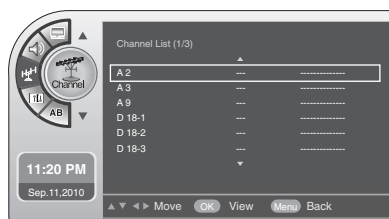
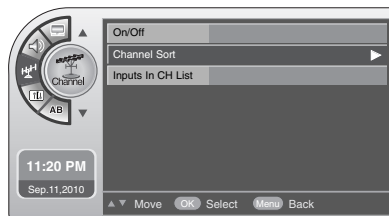
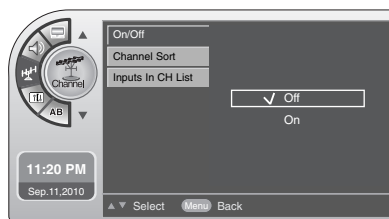
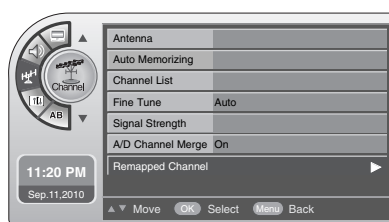

Chapter 6: Using the TV's Features

Picture Controls

Adjusting The Picture Controls

The various Picture Modes allow you to adjust the display to your viewing preference.

1. Press the **MENU** button to enter the on-screen menu.
2. Press the **Down** or **Up** button to select the **Picture** sub-menu and then press the **OK** button.
3. Press the **Down** or **Up** button to select the **Mode** and then press the **OK** button.
4. Press the **Right** button to select between **Standard**, **Dynamic**, **Mild**.
When finished, press the **OK** button.
5. Press the **MENU** button to return to the previous menu.

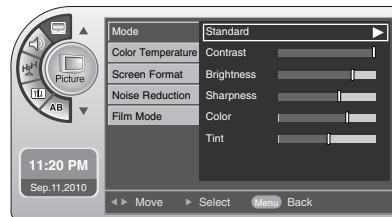
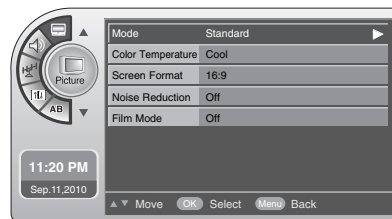

Chapter 6: Using the TV's Features

Manual Picture Controls

You can adjust picture Contrast, Brightness, Sharpness, Color and Tint to the levels you prefer.

1. Press the **MENU** button to enter the on-screen menu.
2. Press the **Down** or **Up** button to select the **Picture** sub-menu and then press the **OK** button.
3. Press the **Down** or **Up** button to select the **Mode** and then press the **OK** button.
4. Press the **Right** button to choose **Manual** and use **Down** or **Up** or **Left** or **Right** buttons to set your own settings for the options. When finished, press the **MENU** button.
5. Press the **MENU** button to return to the previous menu.

- **Contrast**
Adjusts the difference between the light and dark levels in the picture.
- **Brightness**
Increases or decreases amount of white in the your picture.
- **Sharpness**
Adjusts the level of sharpness in the edges between the light and dark areas of the picture. The lower the level, the softer the image.
- **Color**
Adjusts intensity of all colors.
- **Tint**
Adjusts the balance between red and green levels.

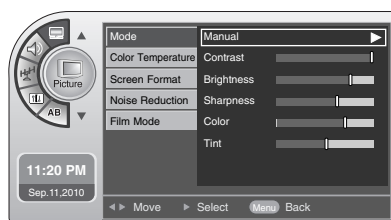
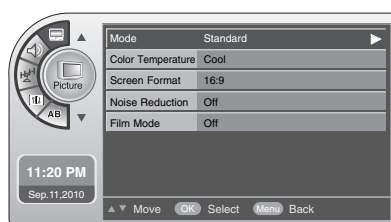

Chapter 6: Using the TV's Features

Color Temperature

Choose one of three automatic color adjustment.

1. Press the **MENU** button to enter the on-screen menu.
2. Press the **Down** or **Up** button to select the **Picture** sub-menu and then press the **OK** button.
3. Press the **Down** or **Up** button to select the **Color Temperature** and then press the **OK** button.
4. Press the **Down** or **Up** button to choose **Normal**, **Cool** or **Warm**.
When finished, press the **OK** button.
5. Press the **MENU** button to return to the previous menu.

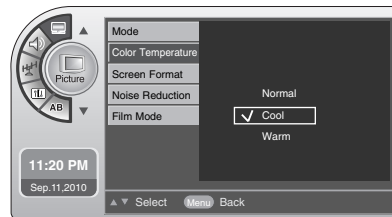
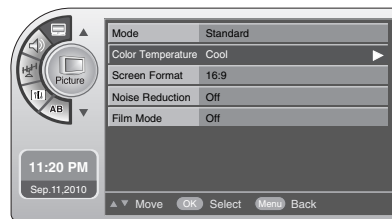

Chapter 6: Using the TV's Features

Screen Format

You can watch the screen in various picture formats. Screen size selection depends on the type of video input.

1. Press the **MENU** button to enter the on-screen menu.
2. Press the **Down** or **Up** button to select the **Picture** sub-menu and then press the **OK** button.
3. Press the **Down** or **Up** button to select the **Screen Format** and then press the **OK** button.
4. Press the **Down** or **Up** button to select **16:9**, **Zoom1**, **Zoom2** or **4:3**.
5. Press the **MENU** button to return to the previous menu.

- **16:9**
When your set receives the wide screen signal, when selected it will adjust the picture horizontally, in non-linear proportion, to fill the entire screen.
- **Zoom1**
The following selection will allow you to view the picture without any alteration, while filling the entire screen. However, the top and bottom of the picture will be cropped.
- **Zoom2**
Choose Zoom 2 when you wish the picture to be altered, both horizontally extended and vertically cropped. The picture adopting a compromise between alteration and screen coverage.
- **4:3**
Following selection will lead you to view a picture with an original 4:3 aspect ratio, with black bars appearing at both the left and right sides.

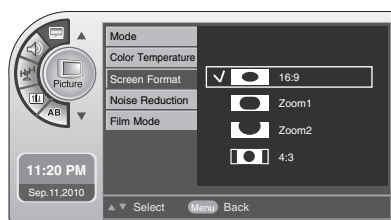
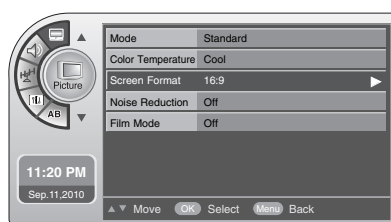

Chapter 6: Using the TV's Features

Noise Reduction

Use this feature to reduce the amount of noise, or film grain that may be present in the picture on analog channels.

1. Press the **MENU** button to enter the on-screen menu.
2. Press the **Down** or **Up** button to select the **Picture** sub-menu and then press the **OK** button.
3. Press the **Down** or **Up** button to select the **Noise Reduction** and then press the **OK** button.
4. Press the **Down** or **Up** button to select **Off** or **On**.
5. Press the **MENU** button to return to the previous menu.

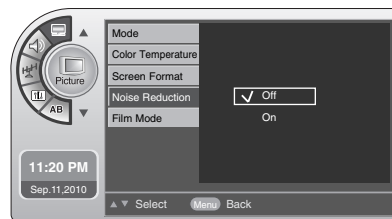
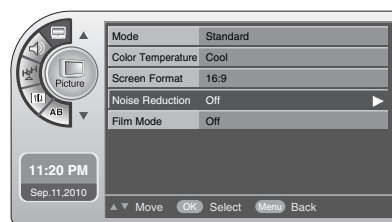

Film Mode

The user can watch movies with a more realistic picture on analog channels. Turn Film Mode On to view movies with optimum preset picture settings.

1. Press the **MENU** button to enter the on-screen menu.
2. Press the **Down** or **Up** button to select the **Picture** sub-menu and then press the **OK** button.
3. Press the **Down** or **Up** button to select the **Film Mode** and then press the **OK** button.
4. Press the **Down** or **Up** button to select **Off** or **On**.
5. Press the **MENU** button to return to the previous menu.

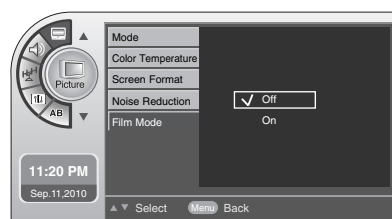
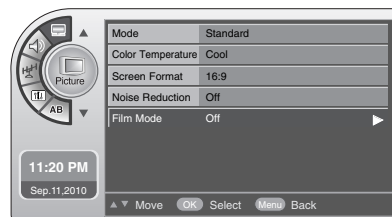

Chapter 6: Using the TV's Features

Sound Controls

Adjusting The Sound Controls

The Sound Mode preset selection will allow you to adjust the sound to your listening preference.

1. Press the **MENU** button to enter the on-screen menu.
2. Press the **Down** or **Up** button to select the **Sound** sub-menu and then press the **OK** button.
3. Press the **Down** or **Up** button to select the **Mode** and then press the **OK** button.
4. Press the **Right** button to select between **Standard**, **Music**, **Movie**, **Sports**, **News**. When finished, press the **OK** button.
5. Press the **MENU** button to return to the previous menu.

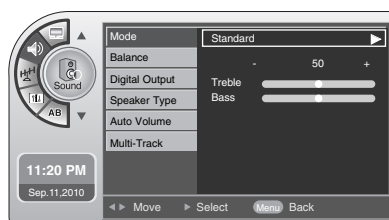
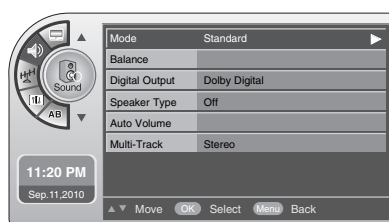

Manual Sound Controls

This function allows you to manually adjust the individual audio settings to your preferred levels.

1. Press the **MENU** button to enter the on-screen menu.
2. Press the **Down** or **Up** button to select the **Sound** sub-menu and then press the **OK** button.
3. Press the **Down** or **Up** button to select the **Mode** and then press the **OK** button.
4. Press the **Right** button to choose **Manual** and press **Down** or **Up** or **Left** or **Right** buttons to set your own settings for the options. When finished, press the **MENU** button.
5. Press the **MENU** button to return to the previous menu.

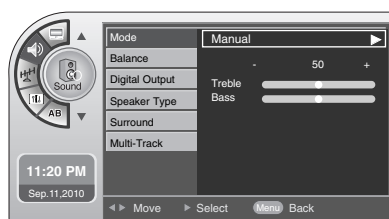
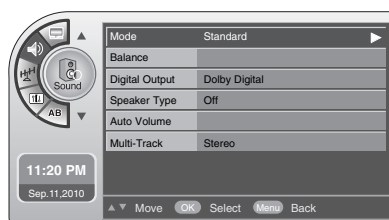

Chapter 6: Using the TV's Features

Balance

Adjust the speaker balance for optimum sound quality.

1. Press the **MENU** button to enter the on-screen menu.
2. Press the **Down** or **Up** button to select the **Sound** sub-menu and then press the **OK** button.
3. Press the **Down** or **Up** button to select the **Balance** and then press the **OK** button.
4. Press the **Left** or **Right** button to move the sound more to the left or right.
5. Press the **MENU** button to return to the previous menu.

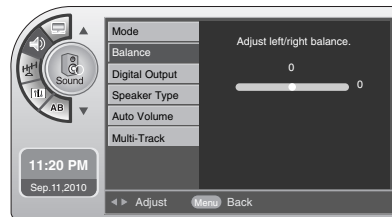
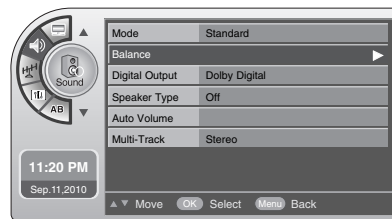

Chapter 6: Using the TV's Features

Digital Output

This option activates the Digital Audio Output. This is recommended for use with other devices capable of receiving digital audio signals. (This mode is set to Off by default)

1. Press the **MENU** button to enter the on-screen menu.
2. Press the **Down** or **Up** button to select the **Sound** sub-menu and then press the **OK** button.
3. Press the **Down** or **Up** button to select the **Digital Output** and then press the **OK** button.
4. Press the **Down** or **Up** button to select between **Dolby Digital** or **PCM**.
5. Press the **MENU** button to return to the previous menu.

- **Dolby Digital**
Television will output a digital audio signal.
- **PCM (Pulse-code modulation)**
This mode creates a digital representation of an analog signal and is only used with an audio CD signal.

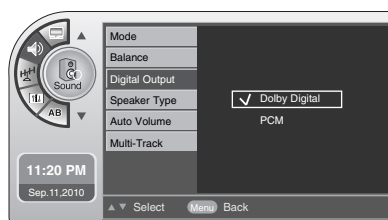
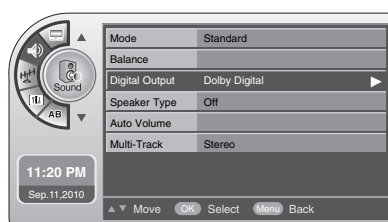

Manufactured under license from
Dolby Laboratories.
"Dolby" and the double-D symbol
are trademarks of Dolby
Laboratories.

Chapter 6: Using the TV's Features

Speaker Type

Speaker type can be turned "Off", "Built-In" or "Bed Speaker" using this setting. Use this feature when connecting external audio equipment to this TV. The Bed Speaker item is used for Hospital Model only.

1. Press the **MENU** button to enter the on-screen menu.
2. Press the **Down** or **Up** button to select the **Sound** sub-menu and then press the **OK** button.
3. Press the **Down** or **Up** button to select the **Speaker Type** and then press the **OK** button.
4. Press the **Down** or **Up** button to select **Off**, **Built-In** or **Bed Speaker**.
5. Press the **MENU** button to return to the previous menu.

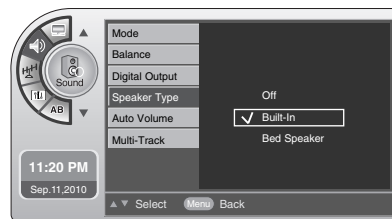
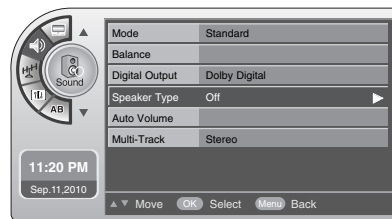

Auto Volume

This option allows the TV automatically maintain the sound level between different channels.

1. Press the **MENU** button to enter the on-screen menu.
2. Press the **Down** or **Up** button to select the **Sound** sub-menu and then press the **OK** button.
3. Press the **Down** or **Up** button to select the **Auto Volume** and then press the **OK** button.
4. Press the **Down** or **Up** button to select **Off** or **On**.
5. Press the **MENU** button to return to the previous menu.

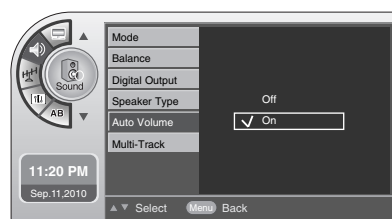
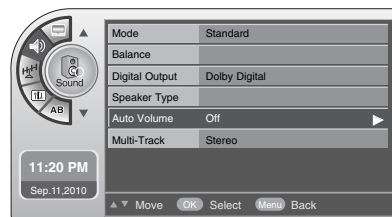

Chapter 6: Using the TV's Features

Analog Audio Settings

This TV can receive MTS stereo programs and any SAP (Secondary Audio Program) that the station may transmit.

The television will automatically switch to Mono sound if the broadcasted channel is transmitted in Mono.

1. Press the **MENU** button to enter the on-screen menu.
2. Press the **Down** or **Up** button to select the **Sound** sub-menu and then press the **OK** button.
3. Press the **Down** or **Up** button to select the **Multi-Track** and then press the **OK** button.
4. Press the **Down** or **Up** button to select between **Mono**, **Stereo** or **SAP**.
5. Press the **MENU** button to return to the previous menu.

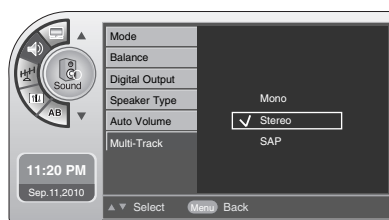
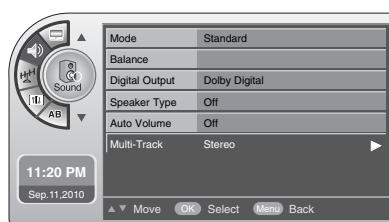

Digital Audio Language Settings

Other languages may be available if a digital signal is provided by the broadcasting station.

1. Press the **MENU** button to enter the on-screen menu.
2. Press the **Down** or **Up** button to select the **Sound** sub-menu and then press the **OK** button.
3. Press the **Down** or **Up** button to select the **Multi-Track** and then press the **OK** button.
4. Press the **Down** or **Up** button to select between **English**, **Spanish** or **French**.
5. Press the **MENU** button to return to the previous menu.

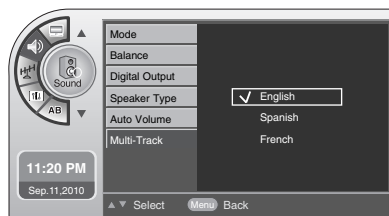
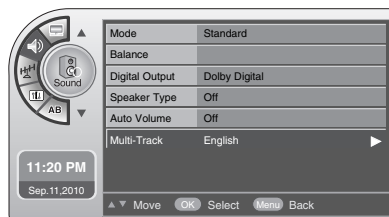

Chapter 6: Using the TV's Features

Time Setting

Auto Time Settings

The Auto Time Setting receives the current time from an available digital channel.

The digital channel signal includes information for the current time provided by the broadcasting station.

1. Press the **MENU** button to enter the on-screen menu.
2. Press the **Down** or **Up** button to select the **Setup** sub-menu and then press the **OK** button.
3. Press the **Down** or **Up** button to select the **Time** sub-menu and then press the **OK** button.
4. Press the **Down** or **Up** button to select the the **Clock** sub-menu and then press the **OK** button.
5. Press the **Down** or **Up** button to select the **Auto** and then press the **OK** button
6. Press the **Down** or **Up** or **Left** or **Right** buttons to set the **Daylight Savings** and **Time Zone** options for your local area.
7. Press the **MENU** button to return to the previous menu.

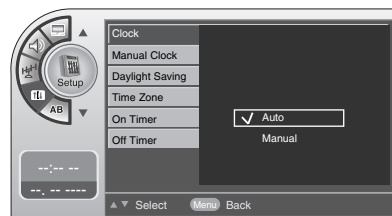
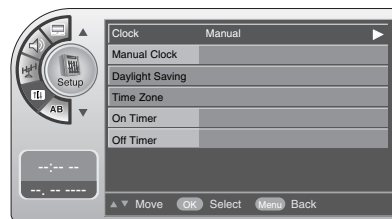
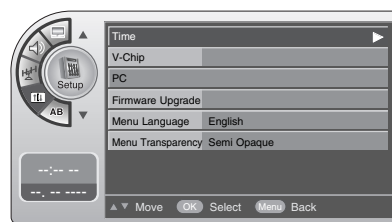

Note

- Some digital channels may change the time incorrectly using the Automatic Clock Set feature. In this event, the Alarm may not function as intended and the TV may not turn on at the expected time. If the end user will have access to the Alarm, it may be best to use the Manual Clock Set mode and set the clock to local time manually.

Chapter 6: Using the TV's Features

Manual Time Settings

If the current time setting is wrong when using the Auto Synchronization function, this setting allows you to set the clock manually.

1. Press the **MENU** button to enter the on-screen menu.
2. Press the **Down** or **Up** button to select the **Setup** sub-menu and then press the **OK** button.
3. Press the **Down** or **Up** button to select the **Time** sub-menu and then press the **OK** button.
4. Press the **Down** or **Up** button to select the **Clock** and then press the **OK** button.
5. Press the **Down** or **Up** button to select the **Manual** and then press the **OK** button.
6. Press the **Down** or **Up** button to select the **Manual Clock** and then press the **OK** button.
7. Press the **Down** or **Up** or **Left** or **Right** buttons to set the year, month, day, hours and minutes.
8. Press the **MENU** button to return to the previous menu.

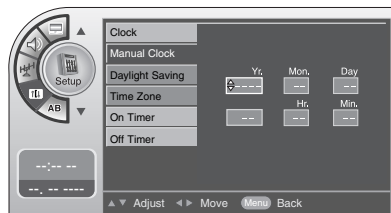
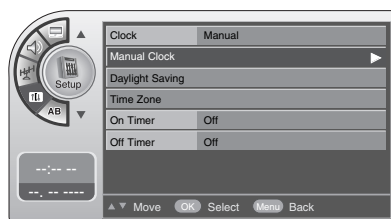
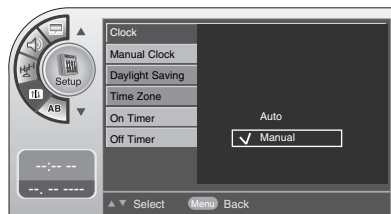
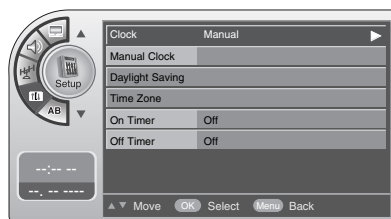
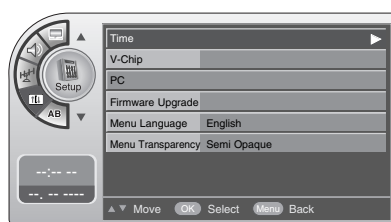

Chapter 6: Using the TV's Features

Daylight Saving

Installer can select to use Daylight Savings to adjust the clock time. This is operated from the Automatic Time Settings.

1. Press the **MENU** button to enter the on-screen menu.
2. Press the **Down** or **Up** button to select the **Setup** sub-menu and then press the **OK** button.
3. Press the **Down** or **Up** button to select the **Time** sub-menu and then press the **OK** button.
4. Press the **Down** or **Up** button to select the **Daylight Saving** and then press the **OK** button.
5. Press the **Down** or **Up** button to select **No** or **Yes** and then press the **OK** button.
6. Press the **MENU** button to return to the previous menu.

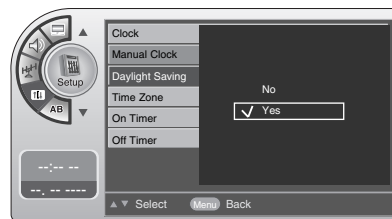

Time Zone Settings

This mode allows you to set the Time Zone for your local area.

1. Press the **MENU** button to enter the on-screen menu.
2. Press the **Down** or **Up** button to select the **Setup** sub-menu and then press the **OK** button.
3. Press the **Down** or **Up** button to select the **Time** sub-menu and then press the **OK** button.
4. Press the **Down** or **Up** button to select the **Time Zone** and then press the **OK** button.
5. Press the **Left** or **Right** button to select the Time Zone options for your local area.
6. Press the **MENU** button to return to the previous menu.

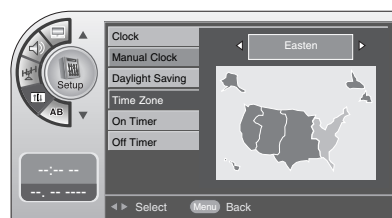
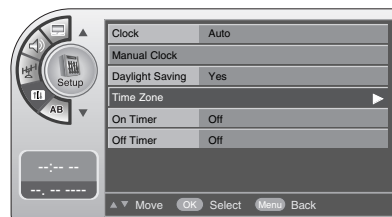

Chapter 6: Using the TV's Features

Auto On Time Settings

The timer function will only operate when the current time has been set. This function automatically turns the TV On at the specific time you designate.

1. Press the **MENU** button to enter the on-screen menu.
2. Press the **Down** or **Up** button to select the **Setup** sub-menu and then press the **OK** button.
3. Press the **Down** or **Up** button to select the **Time** sub-menu and then press the **OK** button.
4. Press the **Down** or **Up** button to select the **On Timer** and then press the **OK** button.
5. Press the **Down** or **Up** or **Left** or **Right** buttons to select AM/PM, Hours, Minutes and time period to turn-on.
6. Press the **MENU** button to return to the previous menu.

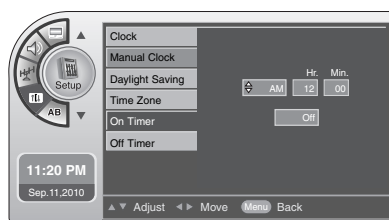
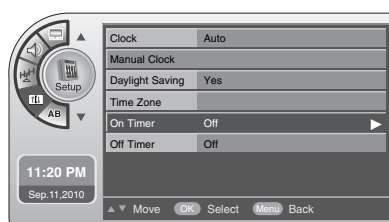

Auto Off Time Settings

The timer function will only operate when the current time has been set. This function automatically turns the TV Off at the specific time you designate.

1. Press the **MENU** button to enter the on-screen menu.
2. Press the **Down** or **Up** button to select the **Setup** sub-menu and then press the **OK** button.
3. Press the **Down** or **Up** button to select the **Time** sub-menu and then press the **OK** button.
4. Press the **Down** or **Up** button to select the **Off Timer** and then press the **OK** button.
5. Press the **Down** or **Up** or **Left** or **Right** buttons to select AM/PM, Hours, Minutes and time period to turn-off.
6. Press the **MENU** button to return to the previous menu.

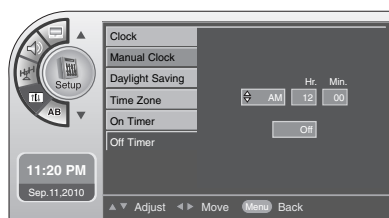
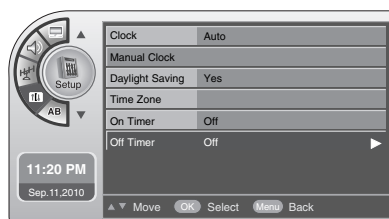

Chapter 6: Using the TV's Features

Parental Control

Entering your password

Parental Control can be used to block specific channels, ratings and other viewing sources. The default password of 0-0-0-0 is required to gain access to this menu.

1. Press the **MENU** button to enter the on-screen menu.
2. Press the **Down** or **Up** button to select the **Setup** sub-menu and then press the **OK** button.
3. Press the **Down** or **Up** button to select the **V-Chip** and then press the **OK** button.
4. Press the **Down** or **Up** button to select the **On/Off** and then press the **OK** button.
5. Press the **Down** or **Up** button to select **Off** or **On** and then press the **OK** button.
6. If a password has been entered, key it in using the number keypad. If no password has been set, enter the 4 digits password (0-9) using the remote control. This is the PIN. Each time the menu is entered, the password will be required until the block time expires.
7. Press the **Down** or **Up** button to select the **Changing PIN** and then press the **OK** button.
8. Enter the digits password.
As soon as the 4 digits are entered, re-enter the same 4 digits on the **Confirm PIN**.
9. Press the **MENU** button to return to the previous menu.

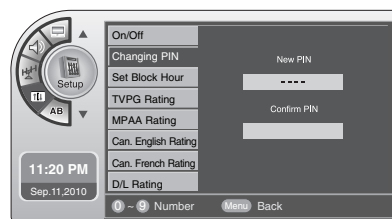
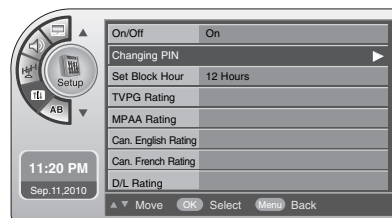
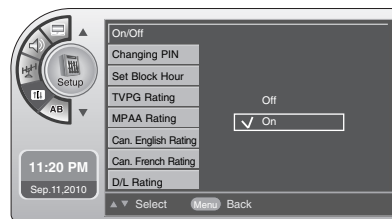
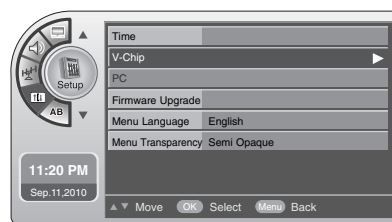

Chapter 6: Using the TV's Features

Set Block Hour.

Enables or disables a parental blocking scheme.

1. Press the **MENU** button to enter the on-screen menu.
2. Press the **Down** or **Up** button to select the **Setup** sub-menu and then press the **OK** button.
3. Press the **Down** or **Up** button to select the **V-Chip** and then press the **OK** button.
4. Enter the 4 digits password.
5. Press the **Down** or **Up** button to select the **Set Block Hour** and then press the **OK** button.
6. Press the **Down** or **Up** button to select 1-99 Hours, Always and press the **OK** button.
7. Press the **MENU** button to return to the previous menu.

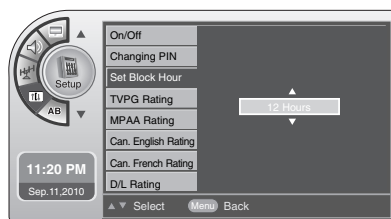
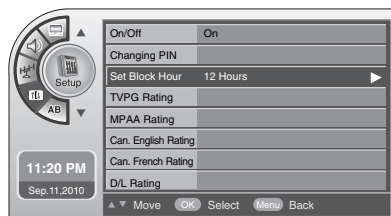
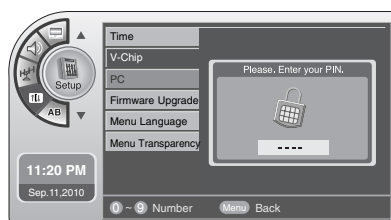
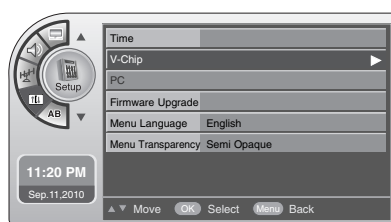

Chapter 6: Using the TV's Features

TV Ratings for USA

This rating system has been established to help you monitor and block the types of programs viewed on TV. Ratings with a lock next to them will be blocked from being viewed.

1. Press the **MENU** button to enter the on-screen menu.
2. Press the **Down** or **Up** button to select the **Setup** sub-menu and then press the **OK** button.
3. Press the **Down** or **Up** button to select the **V-Chip** and then press the **OK** button.
4. Enter the 4 digits password.
5. Press the **Down** or **Up** button to select the **TVPG Rating** and then press the **OK** button.
6. Press the **Down** or **Up** or **Left** or **Right** buttons to select and set up the menu options for TVPG Rating.
7. Press the **MENU** button to return to the previous menu.

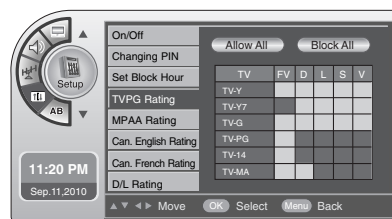
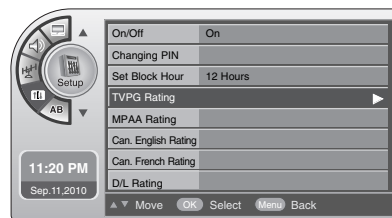
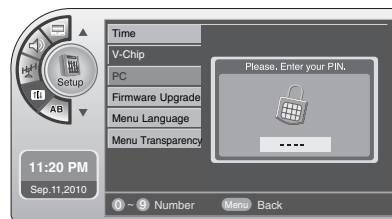
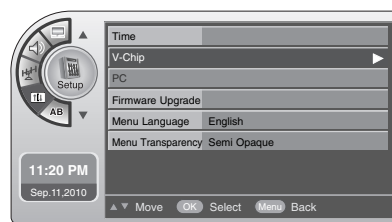

Chapter 6: Using the TV's Features

TV (FCC) Age Categories

- **TV-MA**
Mature audiences only.
This program may contain mature themes, profane language, graphic violence and explicit sexual content.
- **TV-14**
Parents strongly cautioned.
This program may contain sophisticated themes, sexual content, strong language and more intense violence.
- **TV-PG**
Parental guidance suggested.
The program may contain infrequent coarse language, limited violence, some suggestive sexual dialog and situations.
- **TV-G**
General audience.
This contains little or no violence, no strong language, and little or no sexual dialog or situations.
- **TV-Y7**
Directed for older children.
Themes and elements in this program may include mild physical or comedic violence, or may frighten children under the age of seven.
- **TV-Y**
All children.
The themes and elements in this program are specifically designed for a very young audience, including children from ages two – six.

TV (FCC) Content Sub-Categories:

- **D:** Dialog...sexual innuendo.
- **L:** Offensive language.
- **S:** Sexual Situation
- **V:** Violence.
- **FV:** Fantasy or cartoon violence.

Chapter 6: Using the TV's Features

Movie Ratings

This rating system has been established to help you monitor and block the types of movies viewed. These ratings apply to movies broadcasted on TV and allows you to select which ratings you want blocked.

1. Press the **MENU** button to enter the on-screen menu.
2. Press the **Down** or **Up** button to select the **Setup** sub-menu and then press the **OK** button.
3. Press the **Down** or **Up** button to select the **V-Chip** and then press the **OK** button.
4. Enter the 4 digits password.
5. Press the **Down** or **Up** button to select the **MPAA Rating** and then press the **OK** button.
6. Press the **Down** or **Up** or **Left** or **Right** buttons to select and set up the menu options for MPAA Rating.
7. Press the **MENU** button to return to the previous menu.

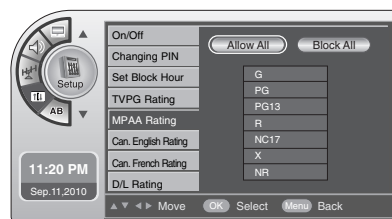
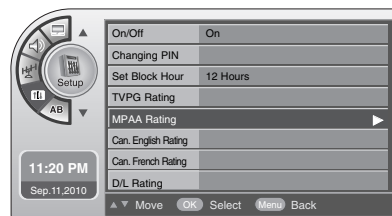
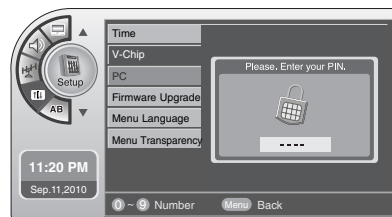
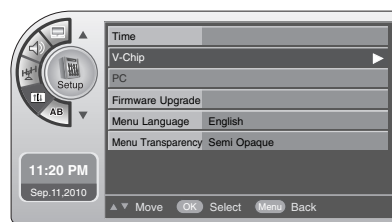

The MPAA Rating System (Movies)

- **G**
General Audience.
- **PG**
Parental guidance suggested.
- **PG-13**
Parents strongly cautioned.
- **R**
Restricted.
- **NC-17**
No one 17 and under admitted.
- **X**
Adults only.
- **NR**
No Rating

Note

- If you block PG-13, G and PG movies will be available, PG-13, R, NC-17 and X will be blocked.

Chapter 6: Using the TV's Features

English TV Ratings for Canada

This rating system has been established to help you monitor and block the types of programs viewed on TV. Ratings with a lock next to them will be blocked from being viewed.

1. Press the **MENU** button to enter the on-screen menu.
2. Press the **Down** or **Up** button to select the **Setup** sub-menu and then press the **OK** button.
3. Press the **Down** or **Up** button to select the **V-Chip** and then press the **OK** button.
4. Enter the 4 digits password.
5. Press the **Down** or **Up** button to select the **Can. English Rating** and then press the **OK** button.
6. Press the **Down** or **Up** or **Left** or **Right** buttons to select and set up the menu options for Can.English Rating.
7. Press the **MENU** button to return to the previous menu.

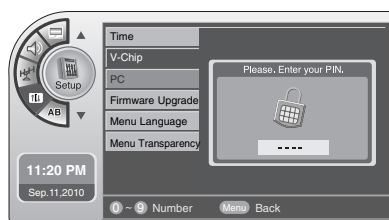
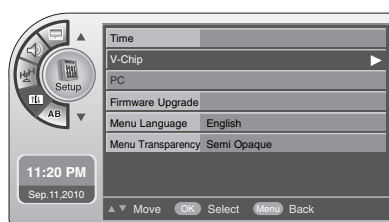

Canadian English Ratings

- **E**
Exempt
- **C**
Children
- **C8+**
Children eight years and older
- **G**
General programming, suitable for all audiences
- **PG**
Parental Guidance
- **14+**
Viewers 14 years and older
- **18+**
Adult programming

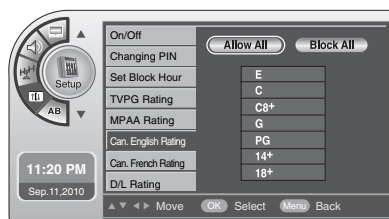
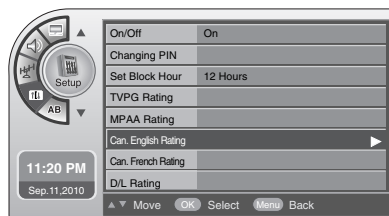

Chapter 6: Using the TV's Features

French TV Ratings for Canada

This rating system has been established to help you monitor and block the types of programs viewed on TV. Ratings with a lock next to them will be blocked from being viewed.

1. Press the **MENU** button to enter the on-screen menu.
2. Press the **Down** or **Up** button to select the **Setup** sub-menu and then press the **OK** button.
3. Press the **Down** or **Up** button to select the **V-Chip** and then press the **OK** button.
4. Enter the 4 digits password.
5. Press the **Down** or **Up** button to select the **Can. French Rating** and then press the **OK** button.
6. Press the **Down** or **Up** or **Left** or **Right** buttons to select and set up the menu options for Can.French Rating.
7. Press the **MENU** button to return to the previous menu.

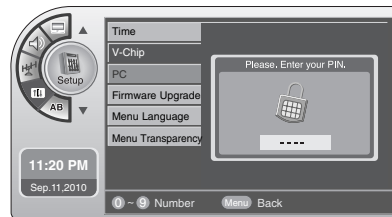
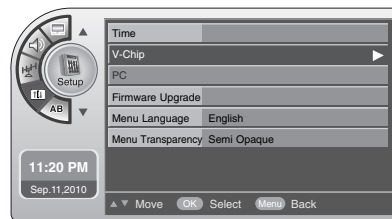

Canadian French Ratings

- **E**
Exempt
- **G**
General
- **8 ans+**
General-Not convenient for little children
- **13 ans+**
Not convenient for children of 13 years and younger
- **16 ans+**
Not convenient for children of 16 years and younger
- **18 ans+**
This programs is only for adult

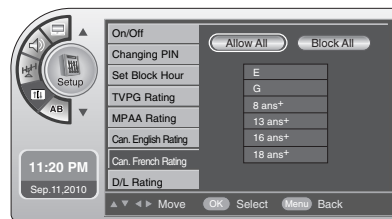
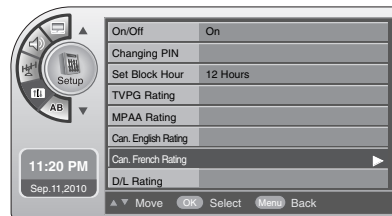

Chapter 6: Using the TV's Features

Downloadable Rating

Your TV's OSD (On Screen Display) may differ slightly from what is shown in this manual.

1. Press the **MENU** button to enter the on-screen menu.
2. Press the **Down** or **Up** button to select the **Setup** sub-menu and then press the **OK** button.
3. Press the **Down** or **Up** button to select the **V-Chip** and then press the **OK** button.
4. Enter the 4 digits password.
5. Press the **Down** or **Up** button to select the **D/L Rating** and then press the **OK** button.
6. Press the **Down** or **Up** buttons to select **Dim0**, **Dim1**, **Dim2** or **Dim3** and press the **OK** button.
7. Press the **MENU** button to return to the previous menu.

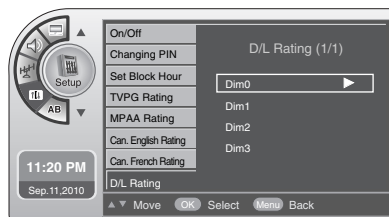
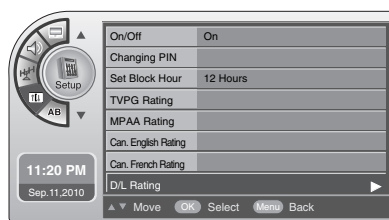
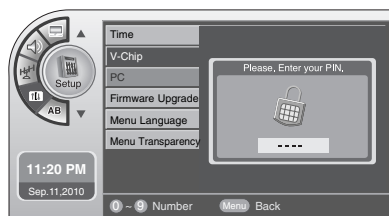
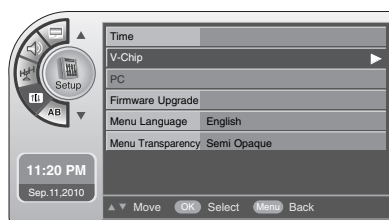

Note

- This function may become available in the future and will be available only for digital channel signal.
- This function operates only when TV has received Region5 Rating data.

Chapter 6: Using the TV's Features

Captions

Turn Captions On/Off

1. Press the **MENU** button to enter the on-screen menu.
2. Press the **Down** or **Up** button to select the **Caption** and then press the **OK** button.
3. Press the **Down** or **Up** button to select the **On/Off** and then press the **OK** button.
4. Press the **Down** or **Up** button to select **Off** or **On**.
5. Press the **MENU** button to return to the previous menu.

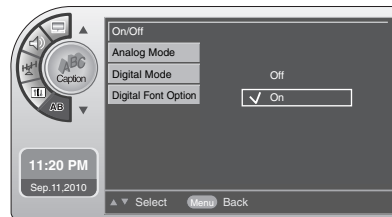
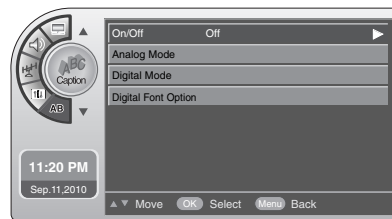

Note

- If you want to select directly the Closed Captions, press the **CC** button on the remote control.

Chapter 6: Using the TV's Features

Closed Caption - Analog

The Analog Caption function operates when watching a regular analog channel.

1. Press the **MENU** button to enter the on-screen menu.
2. Press the **Down** or **Up** button to select the **Caption** and then press the **OK** button.
3. Press the **Down** or **Up** button to select the **Analog Mode** and then press the **OK** button.
4. Press the **Down** or **Up** button to select between **CC1**, **CC2**, **CC3**, **CC4**, **TEXT1**, **TEXT2**, **TEXT3** or **TEXT4**.
5. Press the **MENU** button to return to the previous menu.

- **Caption**

The term for the words that scroll across the bottom of the TV screen; usually the audio portion of the program provided for the hearing impaired.

- **TEXT**

The term for the words that appear in a large black-frame and almost cover the entire screen; usually messages provided by the broadcaster.

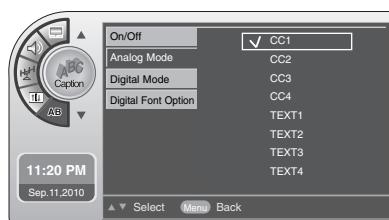
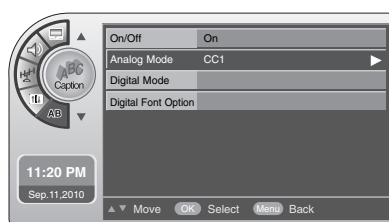

Note

- If you want to select directly the Closed Captions, press the **CC** button on the remote control.

Chapter 6: Using the TV's Features

Closed Caption - Digital

The Digital Caption function only operates on digital channels.

1. Press the **MENU** button to enter the on-screen menu.
2. Press the **Down** or **Up** button to select the **Caption** and then press the **OK** button.
3. Press the **Down** or **Up** button to select the **Digital Mode** and then press the **OK** button.
4. Press the **Down** or **Up** button to select between **Service1**, **Service2**, **Service3**, **Service4**, **Service5** or **Service6**.
5. Press the **MENU** button to return to the previous menu.

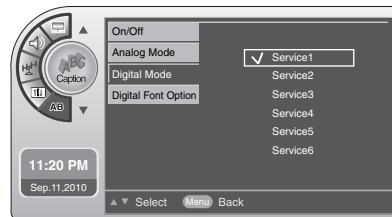
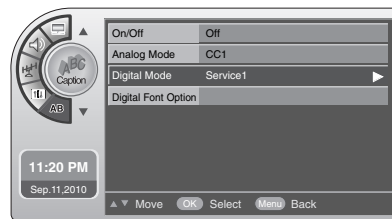

Chapter 6: Using the TV's Features

Digital Closed Caption Options

Customize the DTV captions that appear on your screen.

1. Press the **MENU** button to enter the on-screen menu.
2. Press the **Down** or **Up** button to select the **Caption** and then press the **OK** button.
3. Press the **Down** or **Up** button to select the **Digital Font Option** and then press the **OK** button.
4. Press the **Down** or **Up** button to select desired caption option you wish to change. (Select between: **Font Size, Font Style, Foreground Color, Background Color, Edge Color, Foreground Opacity, Background Opacity, Edge Style**)
5. Press the **OK** button and then press the **Down** or **Up** buttons to customize each option.
6. Press the **MENU** button to return to the previous menu.

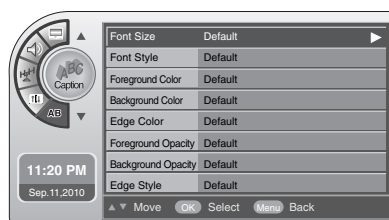
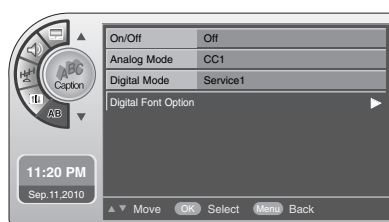

Chapter 6: Using the TV's Features

Setup Menus

Menu Transparency

Menu Transparency sets the background transparency of the menu.

1. Press the **MENU** button to enter the on-screen menu.
2. Press the **Down** or **Up** button to select the **Setup** and then press the **OK** button.
3. Press the **Down** or **Up** button to select the **Menu Transparency** and then press the **OK** button.
4. Press the **Down** or **Up** button to select the Menu Transparency: Opaque, Semi Opaque, Semi Trans, Transparent.
5. Press the **MENU** button to return to the previous menu.

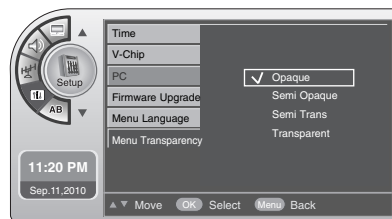
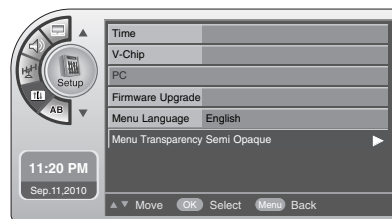

Chapter 6: Using the TV's Features

Firmware Upgrade

This feature is for Updating firmware of TV.

1. Press the **MENU** button to enter the on-screen menu.
2. Press the **Down** or **Up** button to select the **Setup** and then press the **OK** button.
3. Press the **Down** or **Up** button to select the **Firmware Upgrade** and then press the **OK** button.
4. Press the **Down** or **Up** button to select **Automatic** or **Digital Firmware**.
5. Press the **MENU** button to return to the previous menu.

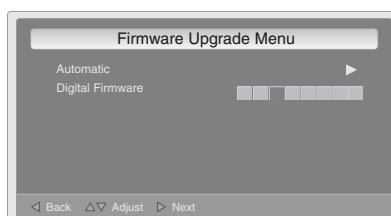
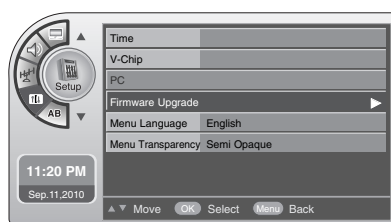

Chapter 6: Using the TV's Features

Setting the PC Mode

Automatic Screen Adjustment

This function automatically adjusts the screen position, frequency, phase and scale in pc mode. The displayed image will disappear for a few seconds while the auto configuration is in progress. If the result of the automatic adjustment is not correct, you can manually adjust the settings to fit your viewing preference.

1. Press the **MENU** button to enter the on-screen menu.
2. Press the **Down** or **Up** button to select the **Setup** and then press the **OK** button.
3. Press the **Down** or **Up** button to select the **PC** and then press the **OK** button.
4. Press the **Down** or **Up** button to select the **Auto** and then press the **OK** button.
5. Press the **OK** button to start the auto adjustment. If the result of the automatic adjustment is not correct, you can manually adjust the settings to fit your viewing preference.
6. Press the **MENU** button to return to the previous menu.

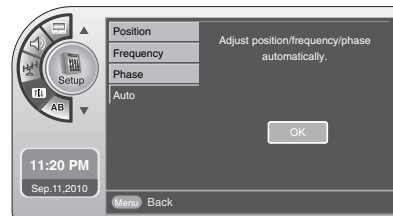
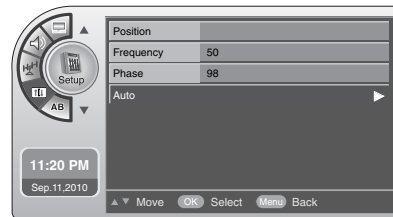
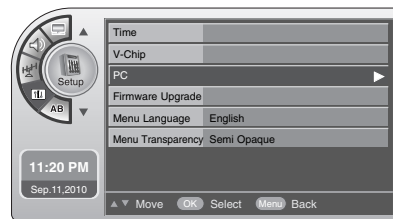

Note

- Select the **PC** mode by pressing either the **INPUT** button.

Chapter 6: Using the TV's Features

Manual Screen Adjustment

If the result of the automatic adjustment is not correct, you can manually adjust the settings to fit your viewing preference.

1. Press the **MENU** button to enter the on-screen menu.
2. Press the **Down** or **Up** button to select the **Setup** and then press the **OK** button.
3. Press the **Down** or **Up** button to select the **PC** and then press the **OK** button.
4. Press the **Down** or **Up** button to select **Position**, **Frequency**, **Phase** and then press the **OK** button.
5. Press the **Down** or **Up** or **Left** or **Right** button to make appropriate adjustment.
6. Press the **MENU** button to return to the previous menu.

- **Position**
This function is to adjust horizontal/vertical position of screen.
- **Frequency**
This function is to minimize any vertical bars or stripes visible on the screen background. And the horizontal screen size will also change.
- **Phase**
This function allows you to remove any horizontal noise and clear or sharpen the image of characters.

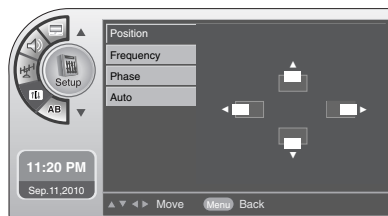
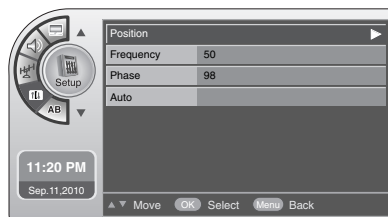
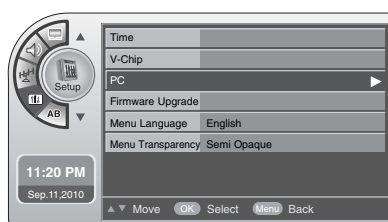

Chapter 6: Using the TV's Features

Specifications

Models	J22HE840
Dimension (Width x Height x Depth)	534.8mm x 358.9mm x 47.5mm 21.06 x 14.13 x 1.87 inches
Weight (kg / lbs)	3.6 kg / 7.94 lbs
Brightness	300 cd/m ²
Panel Resolution	1366 (H) x 768 (V)
Power Rating	AC115V~ 60Hz
Consumption	30W
Consumption (Standby)	Under 0.5W
Audio Output	2.5W + 2.5W
Contrast Ratio	10,000:1
Encryption	Pro:Idiom
MPEG Decoder	MPEG2, MPEG4
Accessories	<ul style="list-style-type: none"> • Power Cord • Owner's Manual • Master and Guest Remote (Optional) • Composite Gender Cable • Component Gender Cable
External Port	<ul style="list-style-type: none"> • AC IN • HDMI/DVI IN1 • HDMI IN2 • AUDIO IN (RGB / DVI) • RGB IN(PC) • COMPONENT IN • AV IN 1 • MTI • AUDIO OUT • SERVICE(RS232) • ANTENNA / CABLE IN • AV IN 2 • USB IN(SERVICE ONLY) • HEADPHONE • PILLOW JACK IN • SELECTION SWITCH (ZEN/PLS/OFF/RCA)

• The Specification shown above may be changed without notice.

Chapter 6: Using the TV's Features

Models	J26HE840	
Dimension (Width x Height x Depth)	648.2mm x 415.5mm x 45.9mm 25.52 x 16.36 x 1.81 inches	
Weight (kg / lbs)	5.1 kg / 11.24 lbs	
Brightness	350 cd/m ²	
Panel Resolution	1366 (H) x 768 (V)	
Power Rating	AC115V~ 60Hz	
Consumption	42W	
Consumption (Standby)	Under 0.5W	
Audio Output	3W + 3W	
Contrast Ratio	10,000:1	
Encryption	Pro:Idiom	
MPEG Decoder	MPEG2, MPEG4	
Accessories	<ul style="list-style-type: none"> • Power Cord • Owner's Manual 	<ul style="list-style-type: none"> • Master and Guest Remote (Optional) • Composite Gender Cable • Component Gender Cable
External Port	<ul style="list-style-type: none"> • AC IN • HDMI/DVI IN1 • HDMI IN2 • AUDIO IN (RGB / DVI) • RGB IN(PC) • COMPONENT IN • AV IN 1 • MTI 	<ul style="list-style-type: none"> • AUDIO OUT • SERVICE(RS232) • ANTENNA / CABLE IN • AV IN 2 • USB IN(SERVICE ONLY) • HEADPHONE • PILLOW JACK IN • SELECTION SWITCH (ZEN/PLS/OFF/RCA)

- The Specification shown above may be changed without notice.

Chapter 6: Using the TV's Features

Models	J32HE740
Dimension (Width x Height x Depth)	794.5mm x 512.0mm x 99.5mm 31.28 x 20.16 x 3.92 inches
Weight (kg / lbs)	11.0 kg / 24.25 lbs
Brightness	300 cd/m ²
Panel Resolution	1366 (H) x 768 (V)
Power Rating	AC115V~ 60Hz
Consumption	52W
Consumption (Standby)	Under 0.5W
Audio Output	3W + 3W
Contrast Ratio	10,000:1
Encryption	Pro:Idiom
MPEG Decoder	MPEG2, MPEG4
Accessories	<ul style="list-style-type: none"> • Power Cord • Owner's Manual • Master and Guest Remote (Optional) • Composite Gender Cable • Component Gender Cable
External Port	<ul style="list-style-type: none"> • AC IN • HDMI/DVI IN1 • HDMI IN2 • AUDIO IN (RGB / DVI) • RGB IN(PC) • COMPONENT IN • AV IN 1 • MTI • AUDIO OUT • SERVICE(RS232) • ANTENNA / CABLE IN • AV IN 2 • USB IN(SERVICE ONLY) • HEADPHONE • PILLOW JACK IN • SELECTION SWITCH (ZEN/PLS/OFF/RCA)

• The Specification shown above may be changed without notice.

Chapter 6: Using the TV's Features

Models	J42HE840
Dimension (Width x Height x Depth)	1017.0mm x 638.5mm x 47.2mm 40.04 x 25.14 x 1.86 inches
Weight (kg / lbs)	13.2 kg / 29.10 lbs
Brightness	300 cd/m ²
Panel Resolution	1920 (H) x 1080 (V)
Power Rating	AC115V~ 60Hz
Consumption	80W
Consumption (Standby)	Under 0.5W
Audio Output	5W + 5W
Contrast Ratio	10,000:1
Encryption	Pro:Idiom
MPEG Decoder	MPEG2, MPEG4
Accessories	<ul style="list-style-type: none"> • Power Cord • Owner's Manual • Master and Guest Remote (Optional) • Composite Gender Cable • Component Gender Cable
External Port	<ul style="list-style-type: none"> • AC IN • HDMI/DVI IN1 • HDMI IN2 • AUDIO IN (RGB / DVI) • RGB IN(PC) • COMPONENT IN • AV IN 1 • MTI • AUDIO OUT • SERVICE(RS232) • ANTENNA / CABLE IN • AV IN 2 • USB IN(SERVICE ONLY) • HEADPHONE • PILLOW JACK IN • SELECTION SWITCH (ZEN/PLS/OFF/RCA)

• The Specification shown above may be changed without notice.

Chapter 7: Other Information

Troubleshooting

Problem	Check Point
No picture on screen.	<ul style="list-style-type: none">• Check whether the set is turned on.• Power cord inserted into wall outlet?• Test if there is power coming from the wall outlet by plugging in another product into the wall outlet where the set's power cord was plugged in.
Picture appears slowly, after switching on.	<ul style="list-style-type: none">• This is normal as the image is muted during the start up process of the set. Please contact your service center, if the picture has not appeared after five minutes.
No or Poor color	<ul style="list-style-type: none">• Select color in the Picture menu and press the Left or Right button.
Horizontal/Vertical bars or picture shaking	<ul style="list-style-type: none">• Check for local interference such as a nearby electrical appliance or power tool.
Unusual sound from inside the set.	<ul style="list-style-type: none">• A change in ambient humidity or temperature may result in an unusual noise at the time of switching off or on of the set and does not indicate a fault with the set.
TV won't display Pro:Idiom encrypted signals.	<ul style="list-style-type: none">• Ensure, 'SI Vender Select' is set to 'FTG' for Free to Guest system types, Or 'PPV' for pay per view system.

Chapter 7: Other Information

Limited Warranty

Your Display will be repaired or replaced in accordance with the terms of this warranty, if it proves to be defective in material or workmanship under normal use, during the warranty period ("Warranty Period") listed below, effective from the date ("Date of Purchase") of original consumer purchase of the product. This warranty is good only to the original purchaser of the product and effective only when used in the United States, excluding U.S. Territories.

WARRANTY PERIOD

Labor and parts: 2 years from the Date of Purchase. Your unit will be repaired or replaced with a new, substitute model or factory reconditioned unit. If repaired, parts used in the repair may be new or remanufactured.

Replacement Units and Repair Parts are warranted for the remaining portion of the original unit's warranty period.

Effective date of warranty:

Your warranty period begins on the date of sale to the original consumer/end user. KEEP THE DEALER'S DATED BILL OF SALE OR PROOF OF DELIVERY as evidence of the purchase date.

You will be required to submit a legible copy of your bill of sale or proof of delivery when requesting warranty service.

THIS WARRANTY IS IN LIEU OF ANY OTHER WARRANTY, EXPRESS OR IMPLIED, INCLUDING WITHOUT LIMITATION, ANY WARRANTY OF MERCHANTABILITY OR FITNESS FOR A PARTICULAR PURPOSE. TO THE EXTENT ANY IMPLIED WARRANTY IS REQUIRED BY LAW, IT IS LIMITED IN DURATION TO THE EXPRESS WARRANTY PERIOD ABOVE. NEITHER THE MANUFACTURER NOR ITS U.S. DISTRIBUTOR SHALL BE LIABLE FOR ANY INCIDENTAL, CONSEQUENTIAL, INDIRECT, SPECIAL, OR PUNITIVE DAMAGES OF ANY NATURE, INCLUDING WITHOUT LIMITATION, LOST PROFITS, LOST OR CORRUPTED PROGRAMMING OR DATA, OR ANY OTHER DAMAGE WHETHER BASED IN CONTRACT, TORT, OR OTHERWISE.

Some states do not allow the exclusion or limitation of incidental or consequential damages or limitations on how long an implied legal warranty lasts, so the above exclusion or limitation may not apply to you. This warranty gives you specific legal rights and you may also have other rights that vary from state to state.

Concerning Pixel Functionality:

Your display contains about one million individual pixels.

Your display typically contain a small number of pixels that do not function normally. Your display has been inspected and is in compliance with manufacturer's specifications, indicating that any pixel defects do not effect the operation or use of your display.

Chapter 7: Other Information

THIS LIMITED WARRANTY DOES NOT APPLY TO:

- Damage caused in shipping or transit
- Service required as a result of improper installation, including incorrect or insufficient AC supply (please consult the owner's manual for power supply requirements).
- Installation or repair of antenna systems, cable converters, cable company supplied equipment, or other components in a video system
- Set-up or adjustment on consumer controls, or damage caused by improper adjustments
- Damage caused by other system components
- Any panel that has been modified or incorporated into any other product
- Replacement of batteries on the remote control.
- Damage (including cosmetic damage), failure, loss or personal injury due to misuse, abuse, negligence, improper maintenance or storage, or to acts of nature or other causes beyond our control. (Causes beyond our control include but are not limited to lightning strike, power surges, power outages and water damage.)
- Image burn-in
- Repair or replacement of warranted parts by anyone other than an authorized service centers.
- Units purchased or serviced outside of the coverage area.
- Product where the original factory serial numbers have been removed, defaced or changed in any way.
- Product sold and labeled as "as is, where is" or similar disclaimer.

How you get service:

- Contact your dealer, or visit <http://www.rcacommercialtv.com>, or call 1-800-RCA-2161.
- Proof of purchase in the form of a bill of sale or receipted invoice which is evidence that the product is within the warranty period must be presented to obtain warranty service. For rental firms, proof of first rental is also required.
- To contact the RCA Commercial warranty center by E-mail : support@rcacommercialtv.com

Product Registration:

- Please complete and mail the Product Registration Card packed with your TV or register online at <http://www.rcacommercialtv.com>. It will make it easier to contact you should it ever be necessary. The return of the card is not required for warranty coverage.

Care and Cleaning

CAUTION: Turn OFF your TV before cleaning.

You can clean the TV as required, using a dry cloth. Be sure to occasionally dust the ventilation slots in the cabinet to help assure adequate ventilation.

IMPORTANT: Do not allow liquid to come in contact with the TV, or allow liquid to run down the screen and inside the TV. Also, never place drinks or vases with water on top of the TV. This could increase the risk of fire or shock hazard or damage to the TV. Never use cleaning agents, they will damage the TV.

CHILD SAFETY:

It Makes A Difference How and Where
You Use Your Flat Panel Display

Congratulations on your purchase! As you enjoy your new product, please keep these safety tips in mind:



THE ISSUE

- The home theater entertainment experience is a growing trend and larger flat panel displays are popular purchases. However, flat panel displays are not always supported on the proper stands or installed according to the manufacturer's recommendations.
- Flat panel displays that are inappropriately situated on dressers, bookcases, shelves, desks, speakers, chests or carts may fall over and cause injury.

THIS MANUFACTURER CARES!

- The consumer electronics industry is committed to making home entertainment enjoyable and safe.

TUNE INTO SAFETY

- One size does NOT fit all. Follow the manufacturer's recommendations for the safe installation and use of your flat panel display.
- Carefully read and understand all enclosed instructions for proper use of this product.
- Don't allow children to climb on or play with furniture and television sets.
- Don't place flat panel displays on furniture that can easily be used as steps, such as a chest of drawers.
- Remember that children can become excited while watching a program, especially on a "larger than life" flat panel display. Care should be taken to place or install the display where it cannot be pushed, pulled over, or knocked down.
- Care should be taken to route all cords and cables connected to the flat panel display so that they cannot be pulled or grabbed by curious children.

WALL MOUNTING: IF YOU DECIDE TO WALL MOUNT YOUR FLAT PANEL DISPLAY, ALWAYS:

- Use a mount that has been recommended by the display manufacturer and/or listed by an independent laboratory (such as UL, CSA, ETL).
- Follow all instructions supplied by the display and wall mount manufacturers.
- If you have any doubts about your ability to safely install your flat panel display, contact your retailer about professional installation.
- Make sure that the wall where you are mounting the display is appropriate. Some wall mounts are not designed to be mounted to walls with steel studs or old cinder block construction. If you are unsure, contact a professional installer.
- A minimum of two people are required for installation. Flat panel displays can be heavy.



 **CEA**
Consumer Electronics Association
www.CE.org/safety

Visit the RCA website at <http://www.rcacommercialtv.com>

Please do not send any products to the Indianapolis address listed in this manual or on the carton. This will only add delays in service for your product.

DTI

DTI Services, LLC
5350 Lakeview Parkway S. Dr.
Indianapolis, In 46268
1-800-RCA-2161

RCA

Téléviseur LED

Guide de l'utilisateur

Hôpital





J22HE840
J26HE840

J32HE740
J42HE840

Fabriqué pour aujourd'hui



Informations importantes

 PRÉCAUTION RISQUE D'ÉLECTROCUTION NE PAS OUVRIR		 Le sigle représentant un éclair dans un triangle signale à l'utilisateur la présence d'un élément à haut voltage non isolé et dangereux, à l'intérieur du boîtier, suffisamment puissant pour causer un choc électrique.
PRÉCAUTION: POUR RÉDUIRE LES RISQUES D'ÉLECTROCUTION, NE RETIREZ PAS LE BOÎTIER (OU LE PANNEAU ARRIÈRE). FAITES EFFECTUER LES RÉPARATIONS PAR DU PERSONNEL QUALIFIÉ.		Le sigle représentant un point d'exclamation dans un triangle signale à l'utilisateur la présence d'une documentation importante concernant les instructions de fonctionnement et d'entretien de cet appareil.

AVERTISSEMENT

POUR ÉVITER TOUT RISQUE
D'INCENDIE OU
D'ÉLECTROCUTION, N'EX-
POSEZ PAS CE PRODUIT À
LA PLUIE OU À L'HUMIDITÉ.

Enregistrement du produit

Remplissez la carte d'enregistrement du produit (emballée séparément) et renvoyez-la immédiatement. Clients américains : votre produit RCA Consumer Electronics peut également être enregistré sur <http://www.rca-commercialtv.com>. En enregistrant ce produit, vous nous autorisez à vous contacter en cas de besoin.

Informations sur le produit

Conservez votre reçu de paiement pour bénéficier de la garantie pièces et main d'œuvre, et à titre de preuve d'achat. Fixez-le ici et notez les numéros de série et de modèle à toutes fins utiles. Ces numéros sont indiqués sur le produit.

N° de modèle _____

N° de série _____

Date d'achat : _____

Revendeur/Adresse/Téléphone : _____

NOTA À L'INTENTION DE L'INSTALLATEUR DE CÂBLE-TV

Ce rappel à l'intention de l'installateur de câblodistribution concerne l'Article 820-40 du National Electrical Code (USA). Ce Code fournit les directives relatives à la mise à la terre et en particulier, indique que la mise à la terre du câble doit être reliée au système de mise à la terre du bâtiment aussi près que possible du point d'entrée du câble.

Informations importantes

PRÉCAUTIONS

Vous ne devez en aucun cas tenter de modifier ce produit sans l'autorisation écrite de RCA.
Toute modification non autorisée peut annuler le droit du propriétaire d'utiliser cet appareil.

PRÉCAUTIONS

CES INSTRUCTIONS DE RÉPARATION S'ADRESSENT EXCLUSIVEMENT À DU PERSONNEL QUALIFIÉ. POUR RÉDUIRE TOUT RISQUE D'ÉLECTROCUTION, N'EFFECTUEZ AUCUNE AUTRE RÉPARATION QUE CELLES INDIQUÉES DANS LES INSTRUCTIONS D'UTILISATION SI VOUS N'ÊTES PAS QUALIFIÉ.

AVERTISSEMENTS

En aucun cas, du liquide ne doit goutter ou éclabousser l'appareil. De même aucun récipient contenant un liquide, tel qu'un vase, ne doit être posé sur l'appareil.

PRÉCAUTIONS

Pour toute utilisation hors des États-Unis, il est possible d'utiliser un autre cordon d'alimentation dès lors qu'il est homologué dans le pays concerné.

NETTOYAGE ET DÉSINFECTION

Nettoyez et dépoussiérez l'extérieur de ce téléviseur à l'aide d'un chiffon non pelucheux.

PRÉCAUTION: Pour éviter d'abîmer les surfaces du téléviseur, n'utilisez aucun produit abrasif ni agent nettoyant chimique.

Cet appareil de fabrication classe I doit être branché sur une prise de courant murale correctement raccordée à la terre.

Informations importantes

DÉBRANCHEMENT DU SECTEUR

Pour ce faire, débranchez la prise principale. Cette prise doit rester accessible à tout moment.

PRÉCAUTIONS IMPORTANTES POUR VOUS ET VOTRE NOUVEAU PRODUIT

VOTRE SÉCURITÉ A ÉTÉ NOTRE PREMIÈRE PRÉOCCUPATION LORS DE LA FABRICATION ET DES ESSAIS DE CE PRODUIT. CEPENDANT, UNE MAUVAISE UTILISATION PRÉSENTE DES RISQUES D'ÉLECTROCUTION OU D'INCENDIE. POUR NE PAS ENDOMMAGER LES DISPOSITIFS DE SÉCURITÉ INTÉGRÉS À VOTRE NOUVEAU PRODUIT, LISEZ ET RESPECTEZ LES CONSIGNES SUIVANTES LORS DE L'INSTALLATION ET DE L'UTILISATION. CONSERVEZ-LES POUR POUVOIR VOUS Y REPORTER EN CAS DE NÉCESSITÉ. EN RESPECTANT LES PRÉCAUTIONS ÉLÉMENTAIRES INDIQUÉES DANS CE MANUEL, VOUS POURREZ PROFITER DE VOTRE NOUVEAU PRODUIT EN TOUTE SÉCURITÉ PENDANT DE NOMBREUSES ANNÉES.

Nota

- Si le téléviseur est froid au toucher, l'image peut vaciller un instant à la mise sous tension. C'est tout à fait normal.
- Certains points défectueux, minuscules, rouges, verts ou bleus peuvent être visibles sur l'écran. Cela ne nuit nullement au bon fonctionnement du téléviseur.
- Évitez de toucher l'écran LED ou de tenir le ou les doigts dessus pendant une période prolongée. Cela produit une distorsion temporaire de l'image.

INFORMATIONS RÉGLEMENTAIRES

Cet appareil est conforme aux directives de la section 15 du règlement de la FCC pour les appareils électroniques de Classe B.

Le but de cette norme est de fournir une protection adéquate contre les interférences nuisibles dans le contexte d'un usage domestique normal.

Cet appareil produira des interférences nuisibles aux communications radio s'il n'est pas installé selon les instructions fournies.

Cependant, nous ne pouvons promettre une absence totale d'interférences même si l'installation est conforme aux instructions.

Si l'appareil produit des interférences nuisibles, nous vous recommandons d'effectuer une ou plusieurs des interventions suivantes pour réduire ou éliminer le problème :

- Modifiez la position ou l'orientation de l'antenne de réception.
- Augmentez la distance entre l'appareil et l'antenne de réception.
- Branchez l'appareil et l'antenne de réception à des prises différentes.
- Demandez conseil à un expert dans le domaine des téléviseurs et appareils radio.

PRÉCAUTION

Tout changement effectué sans l'accord exprès de la partie responsable de la conformité aux normes pourrait contraindre l'utilisateur à ne plus utiliser cet équipement.

ORGANISME RESPONSABLE DE LA CONFORMITÉ DU PRODUIT
(RCA Commercial Electronics)
(N° téléphone : 1-800-RCA-2161)

INSTRUCTIONS IMPORTANTES POUR LA SÉCURITÉ À lire avant d'utiliser l'appareil

1. Lisez ces instructions.
2. Conservez ces instructions.
3. Tenez compte de tous les avertissements.
4. Suivez toutes les instructions.
5. N'utilisez pas cet appareil près de l'eau.
6. Nettoyez à l'aide d'un chiffon sec.
7. Ne bloquez aucune ouverture de ventilation. Installez l'appareil en conformité avec les instructions du fabricant.
8. N'installez pas cet appareil près de sources de chaleur comme les radiateurs, les bouches de chauffage, les cuisinières ou d'autres appareils (incluant les amplificateurs) qui produisent de la chaleur.
9. Utilisez une prise avec mise à la terre. Une fiche avec mise à la terre comporte deux lames, plus une broche de mise à la terre. Ceci constitue un dispositif de sécurité. Si la fiche semble incompatible avec la prise de courant, consultez votre électricien pour qu'il effectue une mise à niveau de votre prise électrique.
10. Protégez le cordon d'alimentation de manière à ce qu'il ne soit pas coincé et que personne ne marche dessus, afin d'éviter d'endommager le fil et ainsi créer un risque de choc électrique.
11. N'utilisez que des accessoires approuvés par le fabricant.
12. Utilisez seulement les chariots, supports, trépieds, ensembles de montage ou tables approuvés par le fabricant ou vendus avec le téléviseur. Si vous utilisez un chariot, retirez le téléviseur du chariot avant le déplacement afin d'éviter qu'il ne tombe et ne cause des blessures.
13. Veuillez débrancher cet appareil pendant les orages électriques ou lorsqu'il n'est pas utilisé pendant une période prolongée.
14. Faites effectuer les réparations par du personnel qualifié. Vous devez faire réparer l'appareil lorsqu'il a été endommagé d'une quelconque manière, par exemple lorsque le cordon d'alimentation a été endommagé, qu'un liquide a été introduit dans l'appareil, que celui-ci a été exposé à la pluie ou une humidité excessive, qu'il ne semble pas fonctionner normalement ou qu'il a été échappé.
15. Si une antenne ou un câble extérieur est raccordé au produit, assurez-vous que l'antenne ou le câble est relié à la terre pour protéger l'appareil contre les surtensions et l'accumulation d'électricité statique. L'article 810 du National Electrical Code, ANSI/NFPA n°70-1984 (L'article 54 du Code canadien de l'électricité, alinéa 1) fournit des informations relatives à la mise à la terre du mât et de son support, du fil d'arrivée vers une unité de décharge d'antenne, la taille des conducteurs de mise à la terre, l'emplacement de l'unité de décharge d'antenne, la connexion aux électrodes de mise à la terre, ainsi que les conditions requises pour l'électrode de mise à la terre. Voir exemple suivant.

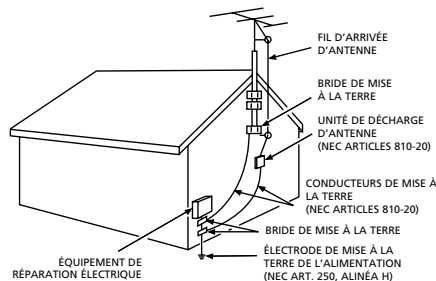

Table des matières

Informations importantes.....	2	Panneaux de commande à l'écran.....	40
CONSIGNES DE SÉCURITÉ IMPORTANTES.....	5	Réglage des chaînes	41
Chapitre 1: Branchements et installation		Mise en mémoire automatique (Recherche des chaînes)	41
À vérifier avant d'effectuer les branchements.....	7	Liste des chaînes	42
Protection contre les surtensions.....	7	Réglage de précision.....	43
Protection des appareils contre la surchauffe ..	7	Puissance du signal numérique	43
Positionnez les câbles correctement pour éviter toute interférence avec les signaux audio.....	7	Fusion des chaînes A/V	44
Éclairage indirect.....	7	Chaîne reconfigurée	45
Télécommande	7	Réglages de l'image	46
Vérification du contenu de l'emballage	7	Réglage de l'image	46
Contrôles et connecteurs	8	Réglage manuel de l'image	47
Panneau Avant - J22HE840	8	Température de la couleur	48
Panneau Arrière - J22HE840.....	9	Format de l'écran	49
Panneau Avant - J26HE840.....	10	Réduction des bruits	50
Panneau Arrière - J26HE840.....	11	Mode film	50
Panneau Avant - J32HE740	12	Contrôle du niveau sonore.....	51
Panneau Arrière - J32HE740.....	13	Réglage du son	51
Panneau Avant - J42HE840.....	14	Contrôle manuel	51
Panneau Arrière - J42HE840.....	15	Balance.....	52
Branchements	16	Sortie numérique	53
Installation murale	16	Type de haut-parleur	54
Support TV à la norme Vesa - 22/26 pouces	17	Volume automatique	54
Support TV à la norme Vesa - 32/42 pouces	18	Paramètres audio analogiques.....	55
Branchement de l'antenne.....	19	Paramètres numériques de langue audio	55
Branchement d'un magnétoscope.....	20	Réglage de l'heure	56
Branchement d'un lecteur DVD	21	Réglage automatique de l'heure	56
Branchement HDSTB	22	Réglage manuel de l'heure	57
Source A/V externe	24	Heure d'été	58
Casque	24	Réglage du fuseau horaire	58
Câblage du haut-parleur d'oreiller	25	Paramètres temps de mise en marche automatique	59
Branchement d'un PC	26	Paramètres temps d'arrêt automatique	59
Résolutions.....	27	Blocage parental	60
Chapitre 2: Utilisation de la télécommande		Saisie de votre mot de passe	61
Télécommande auxiliaire (utilisateur)	28	Régler l'heure de verrouillage.	61
Télécommande principale (installateur)	30	Classements TV pour les EU	62
Placez les batteries dans la télécommande.	31	Classements pour les films	64
Chapitre 3: Méthode de clonage du téléviseur		Notations de la télévision anglophone au Canada	65
Copier les réglages du téléviseur :	32	Notations de la télévision francophone au Canada	66
Basculer sur le téléviseur les configurations contenues sur la clé USB :	33	Sélection d'un classement.....	67
Téléchargement en amont de l'Image fugitive dans la TV :	33	Sous-titrage	68
Chapitre 4: Menus d'interface standard		Activer/désactiver les légendes.....	68
Chapitre 5: Opérations de base		Sous-titrage analogique	69
Branchez le téléviseur.	38	Sous-titrage numérique	70
Allumez le téléviseur.	38	Options de sous-titrage numérique.....	71
Balayage des chaînes	38	Menus de configuration	72
Sélection d'un poste	38	Menu Transparence.....	72
Réglage du niveau sonore	38	Mise à jour du firmware	73
Sourdine.....	38	Configuration du mode PC.....	74
Sélection de la source	39	Réglage automatique de l'écran	74
Sélection du langage	39	Réglage manuel de l'écran	75
Chapitre 6: Utilisation des fonctions du téléviseur		Spécifications.....	76
Panneaux de commande à l'écran.....	40	Chapitre 6: Autres informations	
Réglage des chaînes	41	Dépannage.....	80
Mise en mémoire automatique (Recherche des chaînes)	41	Limitation de garantie	81
Liste des chaînes	42	Entretien et nettoyage	82
Réglage de précision.....	43		
Puissance du signal numérique	43		
Fusion des chaînes A/V	44		
Chaîne reconfigurée	45		
Réglages de l'image	46		
Réglage de l'image	46		
Réglage manuel de l'image	47		
Température de la couleur	48		
Format de l'écran	49		
Réduction des bruits	50		
Mode film	50		
Contrôle du niveau sonore.....	51		
Réglage du son	51		
Contrôle manuel	51		
Balance.....	52		
Sortie numérique	53		
Type de haut-parleur	54		
Volume automatique	54		
Paramètres audio analogiques.....	55		
Paramètres numériques de langue audio	55		
Réglage de l'heure	56		
Réglage automatique de l'heure	56		
Réglage manuel de l'heure	57		
Heure d'été	58		
Réglage du fuseau horaire	58		
Paramètres temps de mise en marche automatique	59		
Paramètres temps d'arrêt automatique	59		
Blocage parental	60		
Saisie de votre mot de passe	61		
Régler l'heure de verrouillage.	61		
Classements TV pour les EU	62		
Classements pour les films	64		
Notations de la télévision anglophone au Canada	65		
Notations de la télévision francophone au Canada	66		
Sélection d'un classement.....	67		
Sous-titrage	68		
Activer/désactiver les légendes.....	68		
Sous-titrage analogique	69		
Sous-titrage numérique	70		
Options de sous-titrage numérique.....	71		
Menus de configuration	72		
Menu Transparence.....	72		
Mise à jour du firmware	73		
Configuration du mode PC.....	74		
Réglage automatique de l'écran	74		
Réglage manuel de l'écran	75		
Spécifications.....	76		
Chapitre 6: Autres informations			
Dépannage.....	80		
Limitation de garantie	81		
Entretien et nettoyage	82		

Chapitre 1: Branchements et installation

À vérifier avant d'effectuer les branchements

Protection contre les surtensions

- Connectez tous les appareils avant de brancher leur cordon d'alimentation à une prise murale ou multiple. Ne branchez JAMAIS votre téléviseur sur une prise commandée par un interrupteur mural.
- Éteignez le téléviseur et/ou le ou les appareils avant de les brancher ou débrancher.
- Vérifiez que toutes les antennes et tous les câbles sont bien reliés à la terre. Reportez-vous à la section Consignes de sécurité importantes, au début du guide de l'utilisateur.

Protection des appareils contre la surchauffe

- Ne bloquez pas les ouvertures de ventilation des appareils. Installez-les de sorte que l'air circule librement autour.
- Ne posez pas les appareils les uns sur les autres.
- Si vous posez un appareil sur un socle, assurez-vous que la ventilation est adéquate.
- Si vous branchez un récepteur ou un amplificateur audio, placez-le sur l'étagère supérieure, afin que l'air chaud qui s'en dégage ne circule pas autour des autres appareils.

Positionnez les câbles correctement pour éviter toute interférence avec les signaux audio.

- Insérez chaque câble fermement dans la prise jack désignée.
- Si vous placez des appareils au-dessus du téléviseur, faites descendre les câbles par l'arrière de celui-ci plutôt que directement au milieu.
- Si votre antenne nécessite un double câble de dérivation de 300 ohms, ne le torsadez pas. De même, le double câble de dérivation doit être éloigné des câbles audio/vidéo.
- Utilisez des câbles d'interface protégés avec des tores magnétiques pour maintenir une application conforme de ce produit.

Éclairage indirect

Ne placez pas le téléviseur à un endroit où la lumière du jour ou l'éclairage de la pièce est dirigé vers l'écran. Utilisez un éclairage doux ou indirect.

Télécommande

Pour configurer le téléviseur, vous devez disposer d'une télécommande universelle ou de l'utilitaire USB Cloner. Pour vous les procurer, contactez votre distributeur RCA.

Vérification du contenu de l'emballage

Vérifiez que les pièces suivantes sont bien dans l'emballage de votre produit.

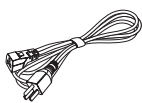

Cordon d'alimentation

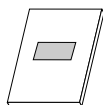

Guide d'utilisation

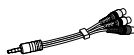

Câble de type Composite

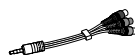

Câble de type Component



Maître et invité à distance (En option)

Nota

- Si vous devez remplacer votre télécommande, téléphonez au 1-800-RCA-2161. Les frais de port et de manutention, ainsi que les taxes éventuelles, seront à régler au moment de la commande.
- Les images présentant la base du socle et le socle proprement dit peuvent être différentes de votre téléviseur.

Chapitre 1: Branchements et installation

Panneau Avant - J22HE840



- 1. VOL- / VOL+**
Permet d'ajuster le niveau sonore et les réglages du menu.
- 2. CH ∨ / CH ∧**
Sélectionner un poste.
- 3. SOURCE**
Choisir le mode **TV**, **AV1**, **AV2**, **COMPONENT**, **HDMI1**, **HDMI2** ou **PC**.
- 4. MENU**
Afficher le panneau de commande à l'écran.
- 5. POWER**
Allumer ou éteindre le téléviseur.
- 6. Témoin lumineux**
Bleu lumineux lorsque le téléviseur est allumé. Cette diode est également éteinte lorsque le téléviseur est mis hors tension.
Capteur de la télécommande
Recevoir le signal infrarouge de la télécommande.

Nota

- Image non contractuelle.

Chapitre 1: Branchements et installation

Panneau Arrière - J22HE840

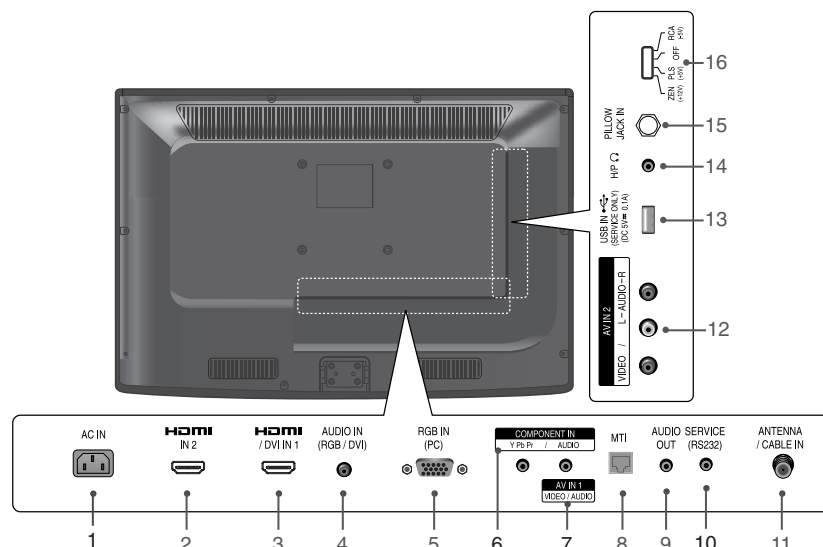

1. AC IN

Ce téléviseur doit être alimenté par un courant électrique alternatif.

2. HDMI IN 2

Branchement pour les appareils qui ont une sortie HDMI.

3. HDMI/DVI IN1

Branchement pour les appareils qui ont une sortie HDMI.
Cette entrée peut également servir de connexion DVI avec les entrées audio analogiques séparées.

4. AUDIO IN (RGB/DVI)

Branchement de la sortie audio d'un PC.

5. RGB IN (PC)

Branchement à la sortie vidéo de votre PC.

6. COMPONENT IN (YPbPr)

Entrées video / audio à composantes.

7. AV1

Se connecte à vos appareils audio/vidéo au moyen d'un câble composite (jaune/rouge/blanc).

8. MTI

9. AUDIO OUT

Connectez le matériel audio analogique sur différents types d'équipements.

10. SERVICE (RS232)

Utilisé par le dispositif cloneur afin d'apprendre les réglages du téléviseur.

11. ANTENNA/CABLE IN

Branchement à l'antenne ou au câble / décodeur de câblodistribution.

12. AV2

Se connecte à vos appareils audio/vidéo au moyen d'un câble composite (jaune/rouge/blanc).

13. USB IN (Uniquement Service)

Utilisé par le dispositif cloneur afin d'apprendre les réglages du téléviseur.

14. Headphone

Branchez la prise casque à ce connecteur.

15. PILLOW JACK IN

Permet le raccordement au haut-parleur d'oreiller.

16. SELECTION SWITCH

Sélectionne les protocoles et les niveaux logiques utilisés sur le port du haut-parleur d'oreiller.

AVERTISSEMENT

Ce commutateur contrôle la tension de l'alimentation d'un haut-parleur d'oreiller externe. Il permet d'assurer l'interface entre le téléviseur et différents types de haut-parleur d'oreiller (RCA, LG/Zenith, Philips). Un mauvais réglage de ce commutateur risque d'endommager votre haut-parleur d'oreiller.

Nota

- Image non contractuelle.

Chapitre 1: Branchements et installation

Panneau Avant - J26HE840



- 1. VOL- / VOL+**
Permet d'ajuster le niveau sonore et les réglages du menu.
- 2. CH ∨ / CH ∧**
Sélectionner un poste.
- 3. SOURCE**
Choisir le mode **TV**, **AV1**, **AV2**, **COMPONENT**, **HDMI1**, **HDMI2** ou **PC**.
- 4. MENU**
Afficher le panneau de commande à l'écran.
- 5. POWER**
Allumer ou éteindre le téléviseur.
- 6. Témoin lumineux**
Bleu lumineux lorsque le téléviseur est allumé. Cette diode est également éteinte lorsque le téléviseur est mis hors tension.
Capteur de la télécommande
Recevoir le signal infrarouge de la télécommande.

Nota

- Image non contractuelle.

Chapitre 1: Branchements et installation

Panneau Arrière - J26HE840

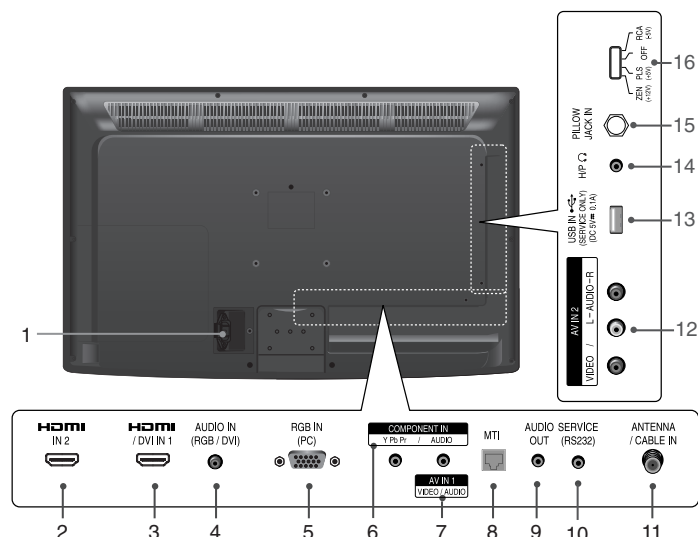

1. AC IN

Ce téléviseur doit être alimenté par un courant électrique alternatif.

2. HDMI IN 2

Branchement pour les appareils qui ont une sortie HDMI.

3. HDMI/DVI IN1

Branchement pour les appareils qui ont une sortie HDMI.
Cette entrée peut également servir de connexion DVI avec les entrées audio analogiques séparées.

4. AUDIO IN (RGB/DVI)

Branchement de la sortie audio d'un PC.

5. RGB IN (PC)

Branchement à la sortie vidéo de votre PC.

6. COMPONENT IN (YPbPr)

Entrées video / audio à composantes.

7. AV1

Se connecte à vos appareils audio/vidéo au moyen d'un câble composite (jaune/rouge/blanc).

8. MTI

9. AUDIO OUT

Connectez le matériel audio analogique sur différents types d'équipements.

10. SERVICE (RS232)

Utilisé par le dispositif cloneur afin d'apprendre les réglages du téléviseur.

11. ANTENNA/CABLE IN

Branchement à l'antenne ou au câble / décodeur de câblodistribution.

12. AV2

Se connecte à vos appareils audio/vidéo au moyen d'un câble composite (jaune/rouge/blanc).

13. USB IN (Uniquement Service)

Utilisé par le dispositif cloneur afin d'apprendre les réglages du téléviseur.

14. Headphone

Branchez la prise casque à ce connecteur.

15. PILLOW JACK IN

Permet le raccordement au haut-parleur d'oreiller.

16. SELECTION SWITCH

Sélectionne les protocoles et les niveaux logiques utilisés sur le port du haut-parleur d'oreiller.

AVERTISSEMENT

Ce commutateur contrôle la tension de l'alimentation d'un haut-parleur d'oreiller externe. Il permet d'assurer l'interface entre le téléviseur et différents types de haut-parleur d'oreiller (RCA, LG/Zenith, Philips). Un mauvais réglage de ce commutateur risque d'endommager votre haut-parleur d'oreiller.

Nota

- Image non contractuelle.

Chapitre 1: Branchements et installation

Panneau Avant - J32HE740

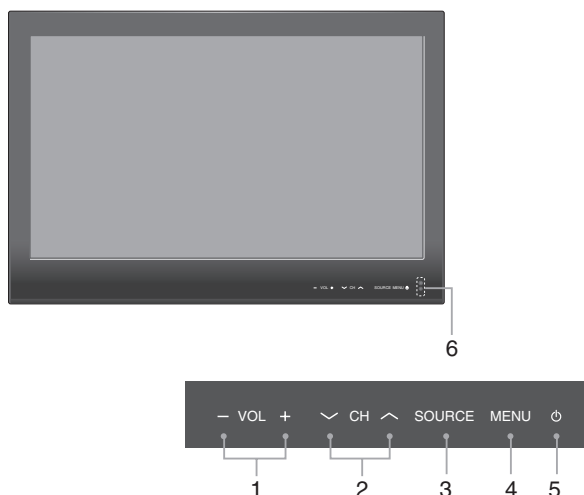

- 1. VOL- / VOL+**
Permet d'ajuster le niveau sonore et les réglages du menu.
- 2. CH ∨ / CH ^**
Sélectionner un poste.
- 3. SOURCE**
Choisir le mode **TV**, **AV1**, **AV2**, **COMPONENT**, **HDMI1**, **HDMI2** ou **PC**.
- 4. MENU**
Afficher le panneau de commande à l'écran.
- 5. POWER**
Allumer ou éteindre le téléviseur.
- 6. Témoin lumineux**
Bleu lumineux lorsque le téléviseur est allumé. Cette diode est également éteinte lorsque le téléviseur est mis hors tension.
Capteur de la télécommande
Recevoir le signal infrarouge de la télécommande.

Nota

- Image non contractuelle.

Chapitre 1: Branchements et installation

Panneau Arrière - J32HE740

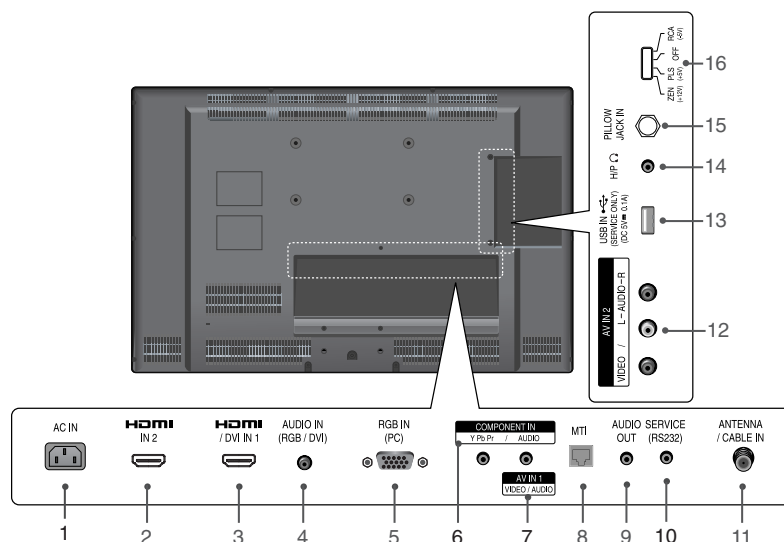

1. AC IN

Ce téléviseur doit être alimenté par un courant électrique alternatif.

2. HDMI IN 2

Branchement pour les appareils qui ont une sortie HDMI.

3. HDMI/DVI IN 1

Branchement pour les appareils qui ont une sortie HDMI.
Cette entrée peut également servir de connexion DVI avec les entrées audio analogiques séparées.

4. AUDIO IN (RGB/DVI)

Branchement de la sortie audio d'un PC.

5. RGB IN (PC)

Branchement à la sortie vidéo de votre PC.

6. COMPONENT IN (YPbPr)

Entrées vidéo / audio à composantes.

7. AV 1

Se connecte à vos appareils audio/vidéo au moyen d'un câble composite (jaune/rouge/blanc).

8. MTI

9. AUDIO OUT

Connectez le matériel audio analogique sur différents types d'équipements.

10. SERVICE (RS232)

Utilisé par le dispositif cloneur afin d'apprendre les réglages du téléviseur.

11. ANTENNA/CABLE IN

Branchement à l'antenne ou au câble / décodeur de câblodistribution.

12. AV 2

Se connecte à vos appareils audio/vidéo au moyen d'un câble composite (jaune/rouge/blanc).

13. USB IN (Uniquement Service)

Utilisé par le dispositif cloneur afin d'apprendre les réglages du téléviseur.

14. Headphone

Branchez la prise casque à ce connecteur.

15. PILLOW JACK IN

Permet le raccordement au haut-parleur d'oreiller.

16. SELECTION SWITCH

Sélectionne les protocoles et les niveaux logiques utilisés sur le port du haut-parleur d'oreiller.

AVERTISSEMENT

Ce commutateur contrôle la tension de l'alimentation d'un haut-parleur d'oreiller externe. Il permet d'assurer l'interface entre le téléviseur et différents types de haut-parleur d'oreiller (RCA, LG/Zenith, Philips). Un mauvais réglage de ce commutateur risque d'endommager votre haut-parleur d'oreiller.

Nota

- Image non contractuelle.

Chapitre 1: Branchements et installation

Panneau Avant - J42HE840



- 1. VOL- / VOL+**
Permet d'ajuster le niveau sonore et les réglages du menu.
- 2. CH ∨ / CH ∧**
Sélectionner un poste.
- 3. SOURCE**
Choisir le mode **TV**, **AV1**, **AV2**, **COMPONENT**, **HDMI1**, **HDMI2** ou **PC**.
- 4. MENU**
Afficher le panneau de commande à l'écran.
- 5. POWER**
Allumer ou éteindre le téléviseur.
- 6. Témoin lumineux**
Bleu lumineux lorsque le téléviseur est allumé. Cette diode est également éteinte lorsque le téléviseur est mis hors tension.
Capteur de la télécommande
Recevoir le signal infrarouge de la télécommande.

Nota

- Image non contractuelle.

Chapitre 1: Branchements et installation

Panneau Arrière - J42HE840

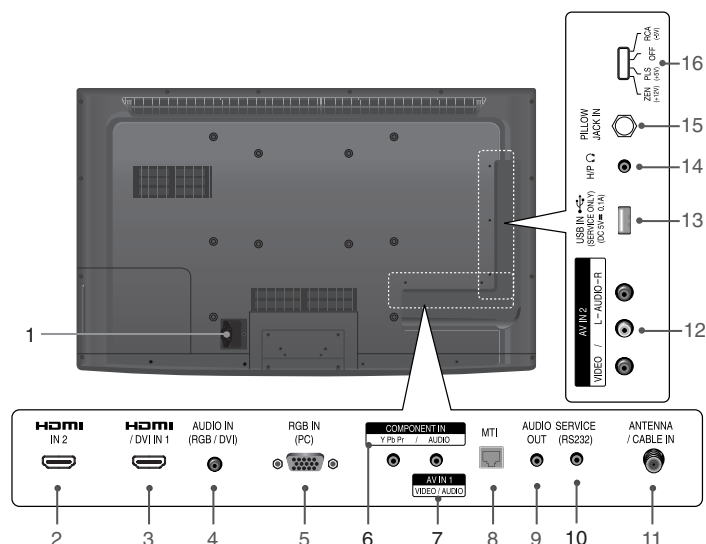

1. AC IN

Ce téléviseur doit être alimenté par un courant électrique alternatif.

2. HDMI IN 2

Branchement pour les appareils qui ont une sortie HDMI.

3. HDMI/DVI IN1

Branchement pour les appareils qui ont une sortie HDMI.

Cette entrée peut également servir de connexion DVI avec les entrées audio analogiques séparées.

4. AUDIO IN (RGB/DVI)

Branchement de la sortie audio d'un PC.

5. RGB IN (PC)

Branchement à la sortie vidéo de votre PC.

6. COMPONENT IN (YPbPr)

Entrées video / audio à composantes.

7. AV1

Se connecte à vos appareils audio/vidéo au moyen d'un câble composite (jaune/rouge/blanc).

8. MTI

9. AUDIO OUT

Connectez le matériel audio analogique sur différents types d'équipements.

10. SERVICE(RS232)

Utilisé par le dispositif cloneur afin d'apprendre les réglages du téléviseur.

11. ANTENNA/CABLE IN

Branchement à l'antenne ou au câble / décodeur de câblodistribution.

12. AV2

Se connecte à vos appareils audio/vidéo au moyen d'un câble composite (jaune/rouge/blanc).

13. USB IN (Uniquement Service)

Utilisé par le dispositif cloneur afin d'apprendre les réglages du téléviseur.

14. Headphone

Branchez la prise casque à ce connecteur.

15. PILLLOW JACK IN

Permet le raccordement au haut-parleur d'oreiller.

16. SELECTION SWITCH

Sélectionne les protocoles et les niveaux logiques utilisés sur le port du haut-parleur d'oreiller.

AVERTISSEMENT

Ce commutateur contrôle la tension de l'alimentation d'un haut-parleur d'oreiller externe. Il permet d'assurer l'interface entre le téléviseur et différents types de haut-parleur d'oreiller (RCA, LG/Zenith, Philips). Un mauvais réglage de ce commutateur risque d'endommager votre haut-parleur d'oreiller.

Nota

- Image non contractuelle.

Chapitre 1: Branchements et installation

Installation murale

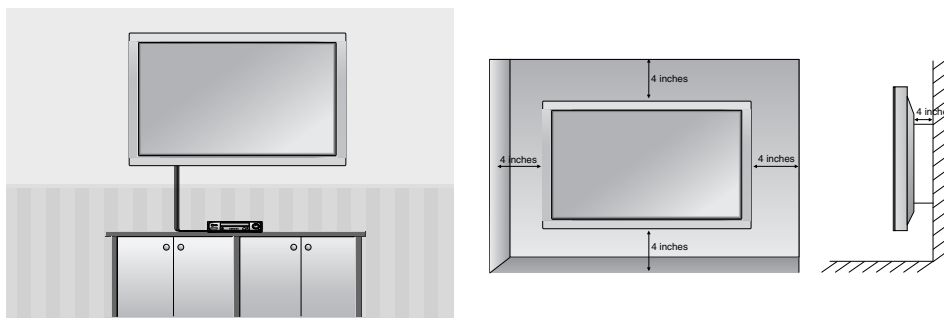

Cet appareil peut être installé au mur comme illustré. Prévoyez un dégagement de 10 cm sur les quatre côtés pour garantir une ventilation adéquate. Votre détaillant peut vous fournir des instructions détaillées. Consultez le guide d'installation du support mural (optionnel, vendu séparément).

Nota

- L'installation de ce téléviseur doit être confiée à un personnel qualifié.

Chapitre 1: Branchements et installation

Vous devez utiliser un montage mural répertorié UL ou les services DTI, support de montage mural LLC DTI-006 pour toute installation murale de ce téléviseur.

Pour cette installation du téléviseur en montage mural, il est recommandé de faire appel à une personne spécialisée.

Les spécifications d'un "montage mural répertorié UL" doivent en plus inclure : un poids minimum que le montage doit être en mesure de supporter, une taille minimal d'écran que le montage doit être en mesure de supporter, des instructions spécifiques du montage mural et qui doivent être suivies scrupuleusement, le montage mural doit être approprié pour prendre en charge le type de téléviseur dont il est question.

Support TV à la norme Vesa - 22/26 pouces

Directives générales : choix d'un emplacement pour un support à la norme VESA

Compte tenu de la grande diversité des socles et des supports disponibles, nous n'en montrons ici que quelques-uns. Reportez-vous aux instructions fournies avec le socle de votre téléviseur. Assurez-vous que le socle choisi est capable de supporter le poids du téléviseur et conforme au besoin de l'utilisateur.

Fixations murales

Si le support doit être mural, il est préférable d'utiliser un goujon en bois placé derrière la plaque murale. Il doit être possible de percer des trous à l'emplacement choisi. Veuillez également à disposer d'une source d'alimentation électrique, ainsi que des câbles d'antenne/réseau câblé et autres équipements éventuellement nécessaires.

Pieds et supports

Si le téléviseur doit être posé sur un pied, il doit être posé sur une tablette suffisamment robuste pour supporter son poids.

La plupart des supports sont conçus de manière à acheminer le câblage au travers du pied ou d'une bride, afin que les câbles restent attachés proprement pour que l'utilisateur ne risque pas de s'y accrocher.

(Certains pieds sont transportables.) Veillez à ce que toutes les consignes de sécurité soient respectées.

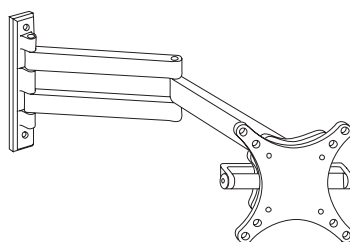

Fixation murale typique avec support pivotant

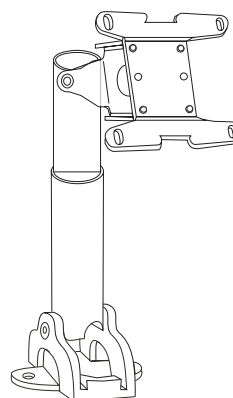

Pied typique avec support pivotant

PRÉCAUTION: Des serrages des vis de fixation murale qui sont trop longues, peuvent causer des dommages aux composants internes de cette télévision.

Utilisez M4 X "L" boulons pour fixer LCD. ("L" = L'épaisseur de la tablette de fixation murale +0.3 pouces ou ci-dessous pour J22HE840)

Utilisez M5 X "L" boulons pour fixer LCD. ("L" = L'épaisseur de la tablette de fixation murale +0.3 pouces ou ci-dessous pour J26HE840)

Nota

- La longueur des vis varie selon la fixation murale utilisée. Pour plus d'informations, reportez-vous au guide de pose de support mural VESA.

Chapitre 1: Branchements et installation

Vous devez utiliser un montage mural répertorié UL ou les services DTI, support de montage mural LLC DTI-006 pour toute installation murale de ce téléviseur.

Pour cette installation du téléviseur en montage mural, il est recommandé de faire appel à une personne spécialisée.

Les spécifications d'un "montage mural répertorié UL" doivent en plus inclure : un poids minimum que le montage doit être en mesure de supporter, une taille minimal d'écran que le montage doit être en mesure de supporter, des instructions spécifiques du montage mural et qui doivent être suivies scrupuleusement, le montage mural doit être approprié pour prendre en charge le type de téléviseur dont il est question.

Support TV à la norme Vesa - 32/42 pouces

Les exemples suivants concernent des fixations murales de 200 mm conformes à la norme VESA. Compte tenu de la grande diversité des socles et des supports disponibles, nous n'en montrons ici que quelques-uns. Reportez-vous aux instructions fournies avec le socle de votre téléviseur.

Directives générales : choix d'un emplacement pour un support à la norme VESA

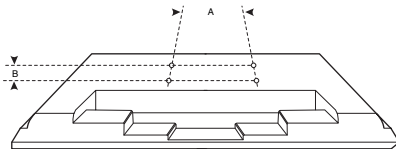

Model	VESA (A*B)
J32HE740	200 X 100mm
J42HE840	400 X 400mm

Assurez-vous que le socle choisi est capable de supporter le poids du téléviseur.

Si le support doit être mural, il est préférable d'utiliser un goujon en bois placé derrière la plaque murale. Il doit être possible de percer des trous à l'emplacement choisi. Veillez également à disposer d'une source d'alimentation électrique, ainsi que des câbles d'antenne/réseau câblé et autres équipements nécessaires.

Si le téléviseur doit être posé sur un pied, celui-ci doit être surmonté d'une tablette suffisamment robuste pour supporter le poids du téléviseur. (Certains pieds sont transportables.) Veillez à ce que toutes les consignes de sécurité soient respectées.

La plupart des supports sont conçus de manière à permettre d'acheminer le câblage au travers du pied ou d'une bride, afin que les câbles restent attachés proprement pour que l'utilisateur ne risque pas de s'y accrocher.

PRÉCAUTION: Des serrages des vis de fixation murale qui sont trop longues, peuvent causer des dommages aux composants internes de cette télévision.

Utilisez M5 X "L" boulons pour fixer LCD. ("L" = L'épaisseur de la tablette de fixation murale +0.5 pouces ou ci-dessous pour J32HE740)

Utilisez M6 X "L" boulons pour fixer LCD. ("L" = L'épaisseur de la tablette de fixation murale +0.3 pouces ou ci-dessous pour J42HE840)

Nota

- Image non contractuelle.
- La longueur des vis varie selon la fixation murale utilisée. Pour plus d'informations, reportez-vous au guide de pose de support mural VESA.

Fixation murale typique avec support pivotant

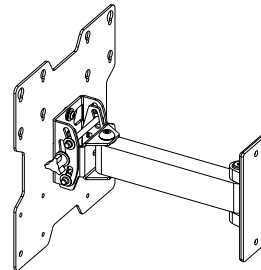
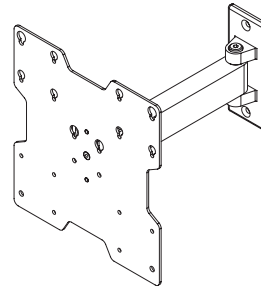

Chapitre 1: Branchements et installation

Branchement de l'antenne

Résidences/Appartements
(Connexion à la prise d'antenne murale)

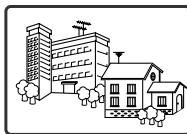

Prise d'antenne murale

Câble coaxial RF (75 ohm)

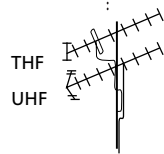

Antenne extérieure

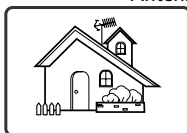

Logements individuels/Maisons
(Connexion à la prise murale reliée à l'antenne extérieure)

Arrière de l'appareil

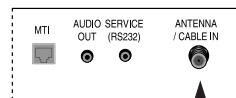

Tournez dans le sens des aiguilles d'une montre pour serrer.

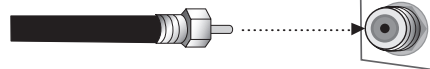

Veillez à ne pas tordre la fiche en bronze en branchant l'antenne.

* Câble coaxial RF vendu séparément

Nota

- Pour améliorer la qualité de l'image dans un secteur où le signal est faible, achetez et installez un amplificateur de signal.
- Si l'antenne n'est pas installée adéquatement, communiquez avec votre revendeur pour obtenir de l'aide.

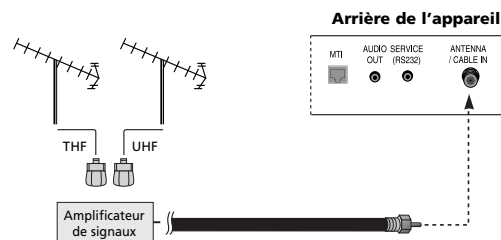

Chapitre 1: Branchements et installation

Branchement d'un magnétoscope

- Afin de prévenir tout bruit (interférences) à l'image, veuillez maintenir une distance adéquate entre le téléviseur et le magnétoscope.

■ Branchement avec une antenne

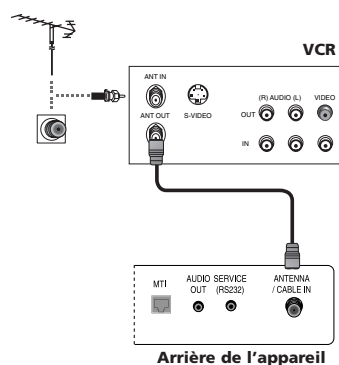

1. Branchez la sortie de l'antenne du magnétoscope à la prise d'entrée de l'antenne du téléviseur.
2. Mettez le magnétoscope et le téléviseur sous tension.
3. Réglez le canal de sortie du téléviseur sur le magnétoscope. (En général, il s'agit du canal 3 ou 4.)
4. Consultez le Guide du magnétoscope pour de plus amples renseignements sur son utilisation.

■ Branchement avec un câble RCA

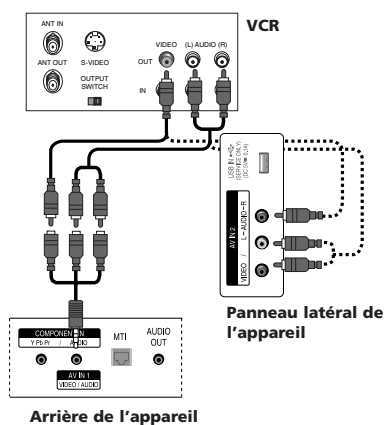

1. Reliez les prises AUDIO et VIDÉO du magnétoscope et du téléviseur. Faites correspondre le code de couleurs (vidéo = jaune, audio gauche = blanc, et audio droit = rouge)
2. Insérez une cassette dans le magnétoscope et appuyez sur **PLAY**.
3. Sélectionnez la source **AV1** ou **AV2** au moyen du bouton **INPUT** de la télécommande.
4. Consultez le Guide du magnétoscope pour de plus amples renseignements sur son utilisation.

Chapitre 1: Branchements et installation

Branchement d'un lecteur DVD

■ Branchements à l'aide d'un câble HDMI

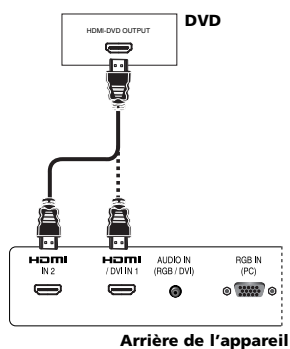

1. Reliez la sortie **HDMI** du DVD à l'entrée **HDMI/DVI IN1** ou **HDMI IN2** du téléviseur.
2. Sélectionnez la source **HDMI1** ou **HDMI2** au moyen du bouton **INPUT** de la télécommande.
3. Consultez le Guide du DVD pour de plus amples renseignements sur son utilisation.

■ Branchements à l'aide d'un câble à composants

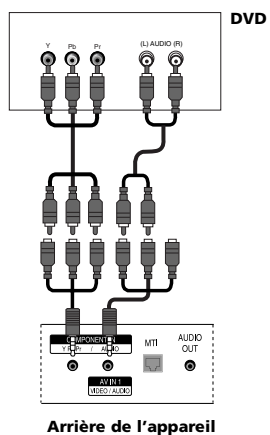

1. Reliez les sorties vidéo (Y, Pb, Pr) du DVD aux entrées **COMPONENT VIDEO (Y, Pb, Pr)** du téléviseur.
2. Reliez les sorties audio du DVD aux entrées **COMPONENT AUDIO** du téléviseur.
3. Allumez le DVD et insérez un disque.
4. Choisissez la source **COMPONENT** à l'aide de la fonction **INPUT** de la télécommande.
5. Consultez le Guide du DVD pour de plus amples renseignements sur son utilisation.

Chapitre 1: Branchements et installation

Branchement HDSTB

- Ce téléviseur peut recevoir un signal numérique hertzien ou par câble sans passer par un convertisseur de signal. Cependant, si vous recevez un signal numérique d'un appareil numérique externe, suivez les instructions suivantes:

■ Branchement à l'aide d'un câble D-Sub 15 broches

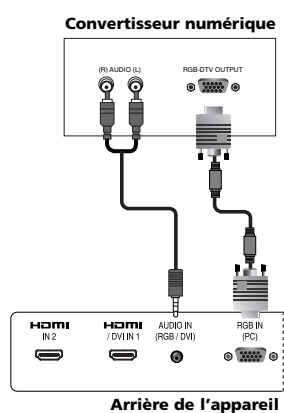

1. Reliez la sortie **RGB** du convertisseur numérique à la prise **RGB IN (PC)** du téléviseur.
2. Reliez les prises audio du convertisseur à la prise **AUDIO IN (RGB/DVI)** du téléviseur.
3. Allumez le convertisseur.
4. Choisissez la source **PC** à l'aide de la fonction **INPUT** de la télécommande.
5. Consultez le Guide du convertisseur pour de plus amples renseignements sur son utilisation.

■ Branchement à l'aide d'un câble HDMI à DVI

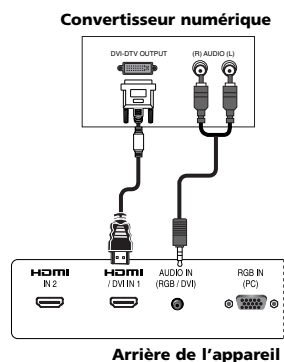

1. Reliez la sortie DVI du convertisseur à l'entrée **HDMI/DVI IN1** du téléviseur.
2. Reliez les sorties Audio du convertisseur aux entrées **AUDIO IN (RGB/DVI)** du téléviseur.
3. Allumez le convertisseur.
4. Choisissez la source **HDMI1** à l'aide de la fonction **INPUT** de la télécommande.
5. Consultez le Guide du convertisseur pour de plus amples renseignements sur son utilisation.

Chapitre 1: Branchements et installation

■ Branchement à l'aide d'un câble à composants

Convertisseur numérique

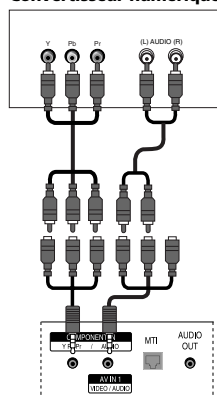

Arrière de l'appareil

1. Reliez les sorties vidéo (Y, Pb, Pr) du convertisseur aux prises **COMPONENT VIDEO (Y, Pb, Pr)** du téléviseur.
2. Reliez les sorties Audio du convertisseur aux entrées **COMPONENT AUDIO** du téléviseur.
3. Allumez le convertisseur.
4. Choisissez la source **COMPONENT** à l'aide de la fonction **INPUT** de la télécommande.
5. Consultez le Guide du convertisseur pour de plus amples renseignements sur son utilisation.

■ Branchement à l'aide d'un câble HDMI

Convertisseur numérique

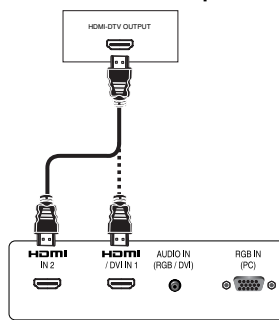

Arrière de l'appareil

1. Reliez la sortie **HDMI** du convertisseur numérique à la prise **HDMI/DVI IN1** ou **HDMI IN2** du téléviseur.
2. Allumez le convertisseur.
3. Choisissez la source **HDMI1** ou **HDMI2** à l'aide de la fonction **INPUT** de la télécommande.
4. Consultez le Guide du convertisseur pour de plus amples renseignements sur son utilisation.

Chapitre 1: Branchements et installation

Source A/V externe

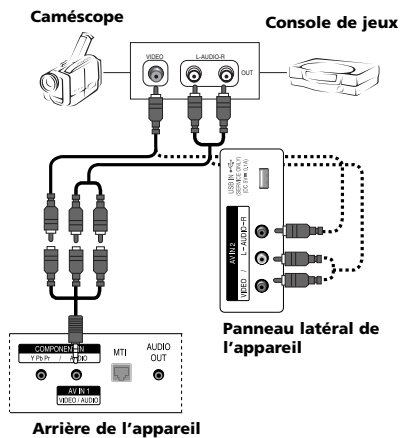

1. Reliez les prises AUDIO/VIDEO du téléviseur à celles de l'appareil externe. Faites correspondre le code des couleurs (Vidéo = jaune, Audio gauche = blanc, et Audio droit = rouge)
2. Sélectionnez la source **AV1** ou **AV2** au moyen du bouton **INPUT** de la télécommande.
3. Faites fonctionner l'appareil externe.
4. Consultez le Guide de l'appareil externe pour de plus amples renseignements sur son utilisation.

Casque

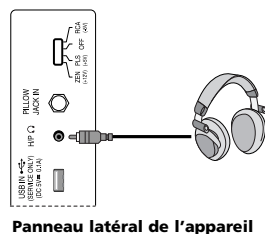

1. Insérez la prise casque mâle dans la prise casque femelle de l'appareil.
2. Vous entendez alors le son dans le casque.
3. Pour régler le volume du casque, appuyez sur le bouton **VOL+** / **VOL-**. Réglez le volume du casque au niveau souhaité.

Une écoute prolongée à un niveau de volume trop élevé peut affecter de manière irréversible vos capacités auditives.

Chapitre 1: Branchements et installation

Câblage du haut-parleur d'oreiller

Vous trouverez une prise jack (pendante) pour haut-parleur d'oreiller stéréo 1/4" à l'arrière du téléviseur. Le brochage est indiqué ci-dessous. Le téléviseur est compatible avec la plupart des nouveaux haut-parleurs d'oreiller numériques ou des interrupteurs à bascule à contact sec d'ancienne génération. Raccordez la commande de chevet au téléviseur avec un cordon SJ ou de qualité supérieure.

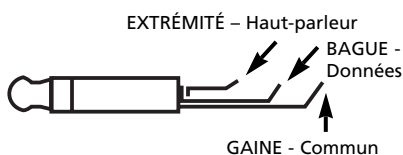

Numérique

Le fil commun du haut-parleur est raccordé à la gaine, le haut-parleur à l'extrémité, tandis que le fil de données est raccordé à la bague.

Bouton unique analogique

Le boîtier de l'interrupteur à bascule doit être placé entre la gaine et la bague.

Le haut-parleur est branché entre la gaine et l'extrémité.

Bouton multiple analogique

Les oreillers haut-parleur avec bouton multiple analogique ne sont pas reconnus par le circuit de l'oreiller haut-parleur TV. Pour obtenir de l'aide pour ce type d'oreiller haut-parleur, contactez RCA Commercial au 1-800-RCA-2161.

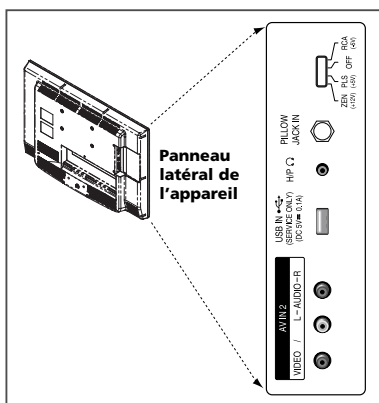

Avant de connecter le haut parleur d'oreiller :

Afin d'éviter tout dépassement de tension/inversion de polarité, veuillez vous assurer que le sélecteur du haut-parleur d'oreiller est positionné sur le réglage approprié au modèle de haut-parleur que vous utilisez.

Veuillez consulter la section « Bouton sélecteur » ci-après pour de plus amples informations sur les réglages du bouton.

UTILISATION DU TÉLÉVISEUR

Branchez la prise du haut-parleur d'oreiller dans la prise jack située au dos du téléviseur.

Haut-parleur d'oreiller avec interrupteur à bascule

- TV ON – Appuyez une fois sur le bouton.
- CHANNEL UP – Appuyez une fois sur le bouton.
- TV OFF – Maintenez le bouton enfoncé.
Le téléviseur s'éteint au bout de 3 secondes.

Haut-parleur d'oreiller numérique

- Appuyez sur la fonction TV correspondante du haut-parleur d'oreiller numérique.

Interrupteur normal/oreiller

- Normal – Les sons du téléviseur sont diffusés par le haut-parleur du téléviseur.
- Pillow – Le son du téléviseur vient du haut-parleur d'oreiller.

Bouton sélecteur – Ce bouton permet de sélectionner le niveau logique du protocole et la marque des codes infrarouges utilisés par le haut-parleur d'oreiller. L'utilisateur a le choix entre Philips, Zenith et RCA.

- ZEN : Protocole Zenith, +12V
- PLS : Protocole Philips, +5V
- OFF : Port désactivé
- RCA : Protocoles RCA, -5V

Chapitre 1: Branchements et installation

Branchement d'un PC

■ Branchement à l'aide d'un câble D-Sub 15 broches

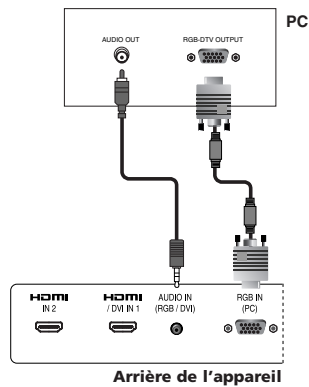

1. Reliez la sortie RGB du PC à la prise **RGB IN (PC)** du téléviseur.
2. Branchez la sortie audio du PC à la prise jack **AUDIO IN (RGB/DVI)** du téléviseur au moyen d'un mini Jack mâle de 3,5 mm.
3. Allumez le PC et le téléviseur.
4. Sélectionnez la source **PC** sur votre téléviseur en appuyant sur l'un ou l'autre des boutons **INPUT** de la télécommande.

■ Branchement à l'aide d'un câble HDMI à DVI -

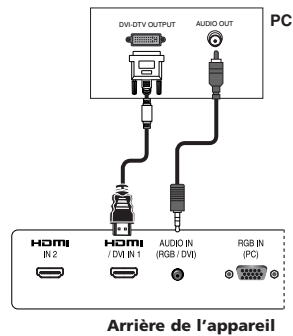

1. Reliez la sortie DVI du PC à la prise **HDMI/DVI IN1** du téléviseur.
2. Branchez la sortie audio du PC à la prise jack **AUDIO IN (RGB/DVI)** du téléviseur au moyen d'un mini Jack mâle de 3,5 mm.
3. Allumez le PC et le téléviseur.
4. Sélectionnez la source **HDMI1** sur votre téléviseur en appuyant sur l'un ou l'autre des boutons **INPUT** de la télécommande.

Chapitre 1: Branchements et installation

Résolutions

■ PC

Résolution	Fréquence horizontale (kHz)	Fréquence verticale (Hz)
640 x 480	31.47	59.94
800 x 600	35.16	56.25
	37.88	60.32
1024 x 768	48.36	60.00

■ HDMI

Résolution	Fréquence verticale (Hz)
480/60P	60.000
720/60P	60.000
1080/60I	60.000
1080/60P	60.000

Nota

- Les signaux de synchronisation sont séparés.
- Le message « No Signal » apparaît si la résolution n'est pas supportée.

Chapitre 2: Utilisation de la télécommande

Télécommande auxiliaire (Utilisateur)

La télécommande simple (KM38R02) permet d'utiliser les fonctions élémentaires. Elle interdit au spectateur de modifier certaines fonctionnalités, qui sont propres à la télécommande universelle. Les boutons de la télécommande permettent d'accéder directement aux fonctions de mise en veille, de sous-titrage et de guide des programmes.



- 1. Boutons numérotés**
Composer un numéro de poste.
- 2. PICTURE**
Change les paramètres photo à un mode pré-reporté.
- 3. SOUND**
Change les paramètres son en mode préreporté.
- 4. SLEEP**
Activer l'extinction automatique.
- 5. SYSTEM**
Configure le synchroniseur principal de télécommande (Bed1/Bed2/Bed3) pour l'utilisation de plusieurs téléviseurs dans une même chambre.
Maintenez la touche <SYSTEM> enfoncée et appuyez sur <1> pour régler la télécommande sur "Bed1" (TV1).
Maintenez la touche <SYSTEM> enfoncée et appuyez sur <2> pour régler la télécommande sur "Bed2" (TV2).
Maintenez la touche <SYSTEM> enfoncée et appuyez sur <3> pour régler la télécommande sur "Bed3" (TV3).
Reportez-vous aux sections "Key Management" et "RCU type" du chapitre 5.
- 6. RATIO**
Sélection du format d'image.
- 7. SAP**
Sélectionner le son MTS/langue audio.
- 8. INFO**
Affichage de la chaîne sélectionnée.
- 9. RESET**
Non utilisé.
- 10. Boutons numérotés**
Composer un numéro de poste.
- 11. Hyphen(-)**
Utilisé lorsque vous entrez un canal numérique (ex : -10).

Chapitre 2: Utilisation de la télécommande

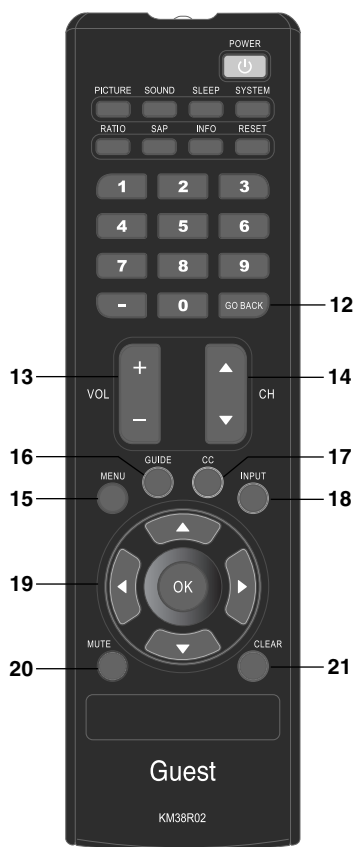

12. GO BACK

Retour au programme précédent.

13. VOL + / VOL -

Ajuster le volume sonore.

14. CH + / CH -

Passer au poste précédent / suivant.

15. MENU

Affiche "Basic" sur le menu à l'écran.

Ce téléviseur est fourni avec 2 télécommandes :

KM38R02 - Télécommande utilisateur. Cette télécommande affiche un menu simple lorsque l'utilisateur appuie sur la touche du menu.

KM38R01 - Télécommande d'installateur. Cette télécommande affiche un menu installateur lorsque celui-ci appuie sur la touche du menu.

16. GUIDE

Non utilisé.

17. CC

Passer directement au menu Sous-titrage.

18. INPUT

Choisir le mode **TV**, **AV1**, **AV2**, **COMPONENT**, **HDMI1**, **HDMI2** ou **PC**.

19. Contrôles de navigation

Navigue éléments de menu.

20. MUTE

Activer / désactiver le son en sourdine.

21. CLEAR

Sortie du menu incrusté.

Chapitre 2: Utilisation de la télécommande

Télécommande principale (installateur)

La télécommande universelle (KM38R01) permet d'accéder à tous les menus du téléviseur. Elle permet de personnaliser les fonctionnalités du téléviseur pour des utilisateurs ou des situations spécifiques.



- 1. Boutons numérotés**
Composer un numéro de poste.
- 2. PICTURE**
Change les paramètres photo à un mode pré-reporté.
- 3. SOUND**
Change les paramètres son en mode préreporté.
- 4. SLEEP**
Activer l'extinction automatique.
- 5. SYSTEM**
Configure le synchroniseur principal de télécommande (Bed1/Bed2/Bed3) pour l'utilisation de plusieurs téléviseurs dans une même chambre.
Maintenez la touche <SYSTEM> enfoncée et appuyez sur <1> pour régler la télécommande sur "Bed1" (TV1).
Maintenez la touche <SYSTEM> enfoncée et appuyez sur <2> pour régler la télécommande sur "Bed2" (TV2).
Maintenez la touche <SYSTEM> enfoncée et appuyez sur <3> pour régler la télécommande sur "Bed3" (TV3).
Reportez-vous aux sections "Key Management" et "RCU type" du chapitre 5.
- 6. RATIO**
Sélection du format d'image.
- 7. SAP**
Sélectionner le son MTS/langue audio.
- 8. INFO**
Affichage de la chaîne sélectionnée.
- 9. RESET**
Non utilisé.
- 10. Boutons numérotés**
Composer un numéro de poste.
- 11. Hyphen(-)**
Utilisé lorsque vous entrez un canal numérique (ex : -10).

Chapitre 2: Utilisation de la télécommande



12. GO BACK

Retour au programme précédent.

13. VOL + / VOL -

Ajuster le volume sonore.

14. CH + / CH -

Passer au poste précédent / suivant.

15. MENU

Affiche "Basic" sur le menu à l'écran.

Ce téléviseur est fourni avec 2 télécommandes :

KM38R02 - Télécommande utilisateur. Cette télécommande affiche un menu simple lorsque l'utilisateur appuie sur la touche du menu.

KM38R01 - Télécommande d'installateur. Cette télécommande affiche un menu installateur lorsque celui-ci appuie sur la touche du menu.

16. GUIDE

Non utilisé.

17. CC

Passer directement au menu Sous-titrage.

18. INPUT

Choisir le mode **TV**, **AV1**, **AV2**, **COMPONENT**, **HDMI1**, **HDMI2** ou **PC**.

19. Contrôles de navigation

Navigue éléments de menu.

20. MUTE

Activer / désactiver le son en sourdine.

21. CLEAR

Sortie du menu incrusté.

Placez les batteries dans la télécommande.

- Retirez le couvercle du compartiment des batteries au dos de la télécommande en poussant la languette et en soulevant.
- Insérez deux batteries neuves. Veillez au respect des polarités (+ et -).
- Remettez le couvercle en place.

Chapitre 3: Méthode de clonage du téléviseur

Après avoir procédé au clonage voulu, vous pouvez copier les paramètres sur une clé USB et les appliquer pour d'autres téléviseurs. Vous allez avoir besoin pour ce faire d'une mémoire flash USB pour récupérer les données de votre téléviseur.

Contactez RCA Commercial Distribution (1-800-RCA-2161) pour obtenir une mémoire flash USB.

Après avoir réglé une télévision, vous pouvez copier les paramètres dans un équipement USB et les appliquer à toutes les autres télévisions.

Vous aurez besoin d'une Mémoire USB pour apprendre les paramètres de votre télévision.

Contactez la Distribution Commerciale RCA (1-800-RCA-2161) pour obtenir une Mémoire USB RCA.

Copier les réglages du téléviseur :

1. Appuyez la touché **MENU->9->6->3->2** pour entrer dans le menu **Commercial**.
2. Appuyez sur le bouton **Bas** ou **Haut** pour sélectionner le sous-menu **Clone Management** puis validez en appuyant sur **OK**.
NOTA : L'équipement USB doit être connecté dans la TV pour sélectionner le menu.
3. Appuyez sur le bouton **Bas** ou **Haut** pour sélectionner **Save Settings to USB** (Enregistrer paramètres sur USB) et appuyez ensuite encore une fois sur **Droit**.
4. Éditez le nom de fichier en appuyant sur **Haut/Bas/Gauche/Droit**.
Lorsque vous avez terminé, appuyez sur le bouton **Droit**.
5. Appuyez sur **Haut** pour que le système écrive les données sur la clé USB.
Les configurations sont alors copiées sur la clé USB.

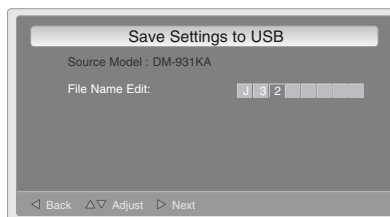
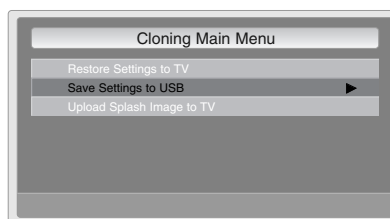

Chapitre 3: Méthode de clonage du téléviseur

Basculer sur le téléviseur les configurations contenues sur la clé USB :

1. Appuyez la touché **MENU**->**9**->**6**->**3**->**2** pour entrer dans le menu **Commercial**.
2. Appuyez sur le bouton **Bas** ou **Haut** pour sélectionner le sous-menu **Clone Management** puis validez en appuyant sur **OK**.
3. Appuyez sur le bouton **Droit** pour sélectionner **Restore Settings** (Restaurer paramètres) du téléviseur et appuyez ensuite sur **Droit**.
4. Sélectionnez le fichier pour restaurer les données de la clé USB et appuyez ensuite sur **Droit**.
5. Appuyez sur **Haut** pour restaurer les données de la clé USB.
Les configurations sont alors copiées sur la clé USB.

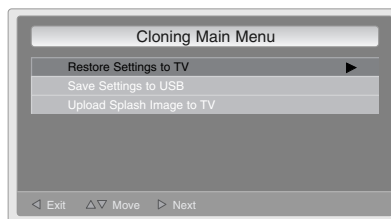

Téléchargement en amont de l'Image fugitive dans la TV :

- Cette fonction sert à l'enregistrement d'un fichier d'image logo (logo.jpg) dans la TV.
- > Si l'écran fugitif est actif, ce fichier image apparaîtra pendant 5 secondes lorsque la TV est allumée.
 - > La résolution du fichier image doit être réglée à la résolution originale de la télévision en un plein écran (exemple : pour une télévision 1080P, le fichier Image est de 1920 x 1080).
Pour une télévision de 720 P/ le fichier image est de 1280 x 720.
- Si vous réduisez la résolution, l'image affichera un écran plus petit que le plein écran.

Chapitre 4: Menus d'interface standard

Ces téléviseurs intègrent une interface commerciale complète qui permet à votre structure d'adapter les performances à vos besoins spécifiques. Ces réglages ne sont accessibles que par l'installateur au moyen de la télécommande principale (KM38R01). Pour obtenir une télécommande principale, contactez votre distributeur RCA.

Vous pouvez accéder à ce menu à l'aide du bouton MENU -> 9 -> 6 -> 3 -> 2 sur la télécommande maîtresse.

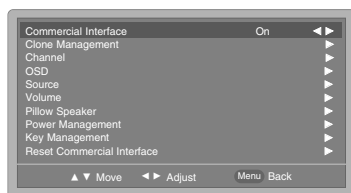

- Vous devez régler "Commercial Interface" sur "On" pour effectuer les opérations ci-dessous.

Channel

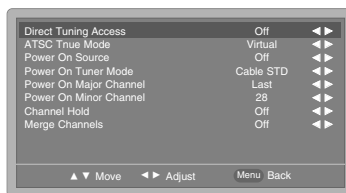
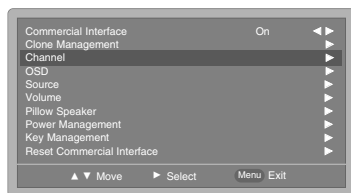

- **Direct Tuning Access** : Si cette fonction est activée, vous pouvez activer les chaînes au moyen des touches numériques même si elles ne figurent pas dans la liste. Si cette fonction est désactivée, vous pouvez régler uniquement les chaînes de la liste.
- **ATSC Tune Mode** : Cette fonction permet de sélectionner une fréquence physique ou virtuelle pour les canaux numériques. Si la structure dispose d'un système de distribution du signal de tête de réseau, réglez le sur « physical » (physique).
- **Power On Source** : Ce réglage permet de configurer la source du signal du téléviseur lorsqu'il est allumé.
- **Power On Tuner Mode** : Utiliser ce paramètre pour configurer le type de source signal de la TV (RF Air, Câble STD, Câble IRC, Câble HRC)
- **Power On Major/Minor Channel** : Ce réglage permet de configurer la chaîne diffusée sur le téléviseur à la mise sous tension.
Nota: Pour ce faire, "Power On Source" doit être réglé sur TV.
Pour accorder le téléviseur sur une chaîne analogique, réglez le canal mineur sur 0.
- **Channel Hold** : Si cette fonction est activée, il n'est pas possible de changer de chaîne.
- **Merge Channels** : Utiliser ce paramètre pour fusionner la liste de canal de chaque type de source signal (OFF Air/Cable STD, Air/Cable HRC, Air/Cable IRC)

Chapitre 4: Menus d'interface standard

OSD

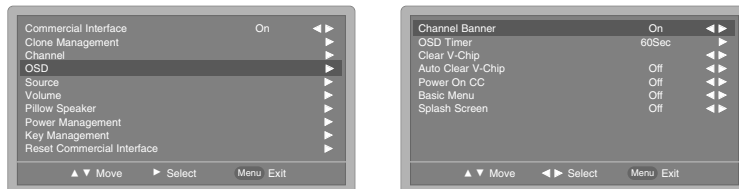

- Channel Banner : Si cette fonction est désactivée, le bandeau de chaîne n'apparaîtra pas lors du changement des chaînes.
- OSD Timer : Utilisez ce réglage pour configurer la temporisation du menu incrusté.
- Clear V-Chip : Cette fonction permet de supprimer les réglages et le mot de passe V-Chip.
- Auto Clear V-Chip : Cette fonction peut être utilisée pour effacer les paramètres VChip lorsque le temps de paramétrage est écoulé.
- Power On CC : Cette fonction permet de configurer le mode par défaut Légende fermée lorsque le téléviseur est en marche.
- Basic Menu : Cette fonction concerne le paramètre d'utilisation ou non de la touche menu ou du RCU Invité.
- Splash Screen : Cette fonction concerne le paramètre d'affichage ou non de l'image logo. Cette fonction active/désactive le menu invité. Cette fonction active/désactive l'image fugitive lorsque la TV est allumée.

Source

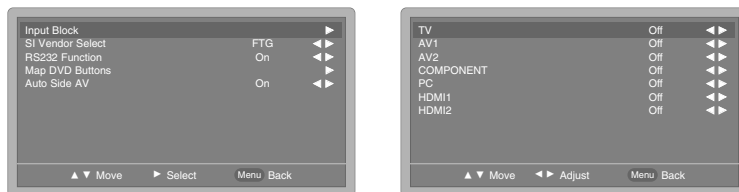

- Input Block : Ce réglage permet de configurer les entrées auxquelles l'utilisateur peut accéder par le bouton correspondant.
- SI Vendor Select : Utiliser ce paramètre pour sélectionner la méthode de livraison de contenus du prestataire de service.
- RS232 Function : Cette fonction est quelque chose à contrôler le lecteur de DVD ou la télévision par voie de communication RS232.



- Map DVD Buttons : Utiliser ce paramètre pour configurer les touches RCU pour le contrôle du Lecteur DVD.
- Auto Side AV : Utiliser ce paramètre pour changer automatiquement la source d'alimentation au Côté AV lorsque le Côté AV Signal est reçu.

Chapitre 4: Menus d'interface standard

Volume

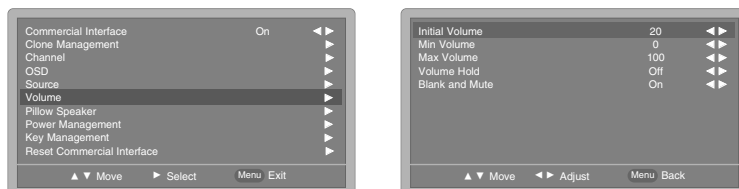

- Initial Volume : Ce réglage configure le volume du téléviseur lorsqu'il est mis sous tension.
- Min Volume : Cette option règle le volume sur le niveau minimum audible par l'utilisateur.
- Max Volume : Cette option règle le volume sur le niveau maximum acceptable par l'utilisateur.
- Volume Hold : Si cette fonction est activée, l'utilisateur ne peut pas régler le volume.
- Blank and Mute : Si cette fonction est activée, le son est coupé en l'absence de signal vidéo provenant de la source vidéo externe.

Pillow Speaker

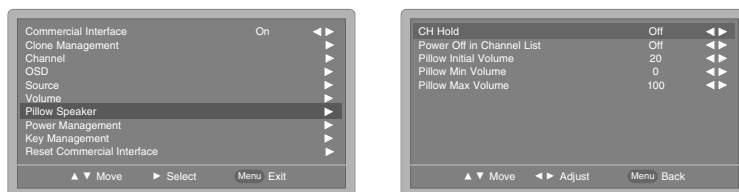

- CH Hold : Si cette fonction est activée, le téléviseur s'éteint lorsque la touche CH est maintenue enfoncée pendant 4 secondes sur un haut-parleur d'oreiller analogique.
- Power Off in Channel List : Si cette fonction est activée, il est possible d'éteindre le téléviseur en appuyant sur CH+ lorsque la dernière chaîne de la liste est active.
- Pillow Initial Volume : La TV est configurée au Volume initial lorsqu'elle est sous mode Bas parleur d'oreiller.
- Pillow Min Volume : La TV limite le volume minimum lorsqu'elle est en mode Bas parleur d'oreiller.
- Pillow Max Volume : Volume maximum de limite de TV quand la TV est en mode de haut-parleur d'oreiller.

Chapitre 4: Menus d'interface standard

Power Management (Gestion de l'alimentation)

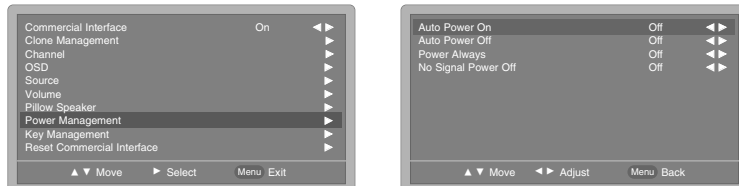

- Auto Power On : Cette fonction détermine si le téléviseur s'allume ou reste éteint lorsque l'alimentation secteur est branchée.
 - + Off : Le téléviseur passe en mode veille.
 - + On : Le téléviseur s'allume.
 - + Last : Le téléviseur revient dans l'état avant le débranchement de l'alimentation secteur.
- Auto Power Off : Cette fonction détermine pendant combien de temps un téléviseur inactif restera allumé. Elle permet de faire des économies d'énergie.
- Power Always : Si Power Always menu est activé, la télévision ne peut pas être désactivé.
- No Signal Power Off : Si le téléviseur n'affiche aucun signal pendant 15 minutes ou plus, cette fonction éteint automatiquement le téléviseur.

Key Management (Gestion des touches)

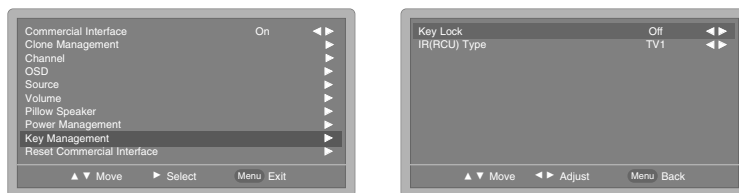

- Key Lock : Ce paramètre désactive les touches situées à l'avant du téléviseur.
- IR(RCU) Type : Cette fonction déclare le type RCU comme TV1, TV2 ou TV3. Il est utile lorsqu'il y a deux ou plusieurs téléviseurs dans la même pièce.
Nota : La télécommande doit être configurée pour envoyer le type RCU correspondant à ce réglage. Cette opération est effectuée comme suit : sur la télécommande R130K1, maintenez les touches <SYSTEM> et <1> enfoncées pendant 5 secondes pour sélectionner TV1. Maintenez les touches <SYSTEM> et <2> enfoncées pendant 5 secondes pour sélectionner TV2. Maintenez les touches <SYSTEM> et <3> enfoncées pendant 5 secondes pour sélectionner TV3.

Reset Commercial Interface

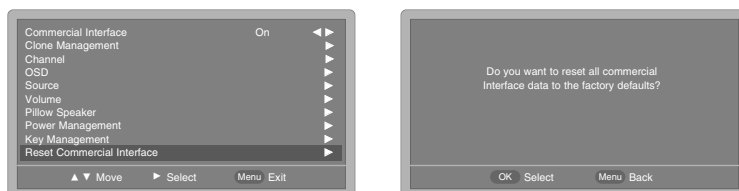

- Cette fonction restaure les valeurs usine du menu de l'interface.

Chapitre 5: Opérations de base

Branchez le téléviseur.

Branchez l'extrémité du cordon d'alimentation au dos du téléviseur. Branchez l'autre extrémité dans une prise murale reliée à la terre. Enfoncez la prise à fond. Ne la branchez pas sur une prise murale dotée d'un commutateur avec voyant.

Allumez le téléviseur.

Allumez le téléviseur en appuyant sur le bouton Power situé en façade ou sur le bouton ON-OFF de la télécommande.

Mémorisation automatique

Cette fonction trouve automatiquement toutes les chaînes disponibles sur le réseau hertzien ou câblé puis les mémorise dans la liste.

Le balayage des chaînes ne peut être effectué qu'au moyen d'une télécommande principale.

Sélection d'un poste

Vous pouvez changer le poste à l'aide des boutons **CH+** / **CH-** ou des boutons numérotés.

Réglage du niveau sonore

Utilisez les boutons **VOL+** / **VOL-** pour ajuster le niveau sonore.

Sourdine

Appuyez sur **MUTE** pour mettre le son en sourdine. Le son est désactivé et l'icône muet apparaît. Appuyez sur **MUTE** ou **VOL+** / **VOL-** pour annuler la mise en sourdine.

Chapitre 5: Opérations de base

Sélection de la source

1. Appuyez sur **INPUT** pour changer le mode d'entrée.
2. Appuyez sur les boutons de navigation **Bas**, **Haut** ou **INPUT** pour sélectionner le mode désiré.
3. Appuyez sur **OK** pour confirmer votre sélection.

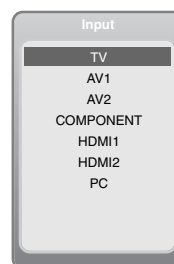

Sélection du langage

Ces menus peuvent être affichés à l'écran en plusieurs langues. Sélectionnez d'abord votre langue.

1. Appuyez sur le bouton **MENU** pour accéder au menu affichable à l'écran.
2. Appuyez sur le bouton **Bas** ou **Haut** pour sélectionner le **Setup**, puis appuyez sur le bouton **OK**.
3. Appuyez sur le bouton **Bas** ou **Haut** pour sélectionner le **Menu Language**, puis appuyez sur le bouton **OK**.
4. Appuyez sur les boutons de navigation **Bas** ou **Haut** pour choisir le langage désiré : English, Español or Français.
5. Appuyez sur **MENU** pour revenir au menu précédent.

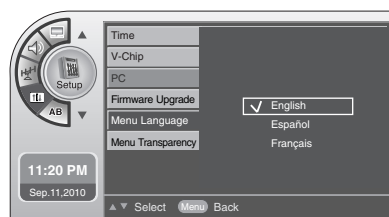
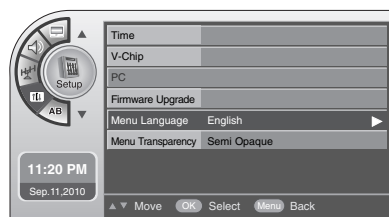

Chapitre 6: Utilisation des fonctions du téléviseur

Panneaux de commande à l'écran

Votre système de configuration à l'écran peut différer de celui décrit dans ce Guide.

1. Appuyez sur **MENU** puis sur les boutons de navigation **Bas** ou **Haut** pour choisir le menu désiré.
2. Appuyez sur **OK** puis sur les boutons **Bas**, **Haut**, **Gauche** et **Droit** pour naviguer dans les sousmenus.

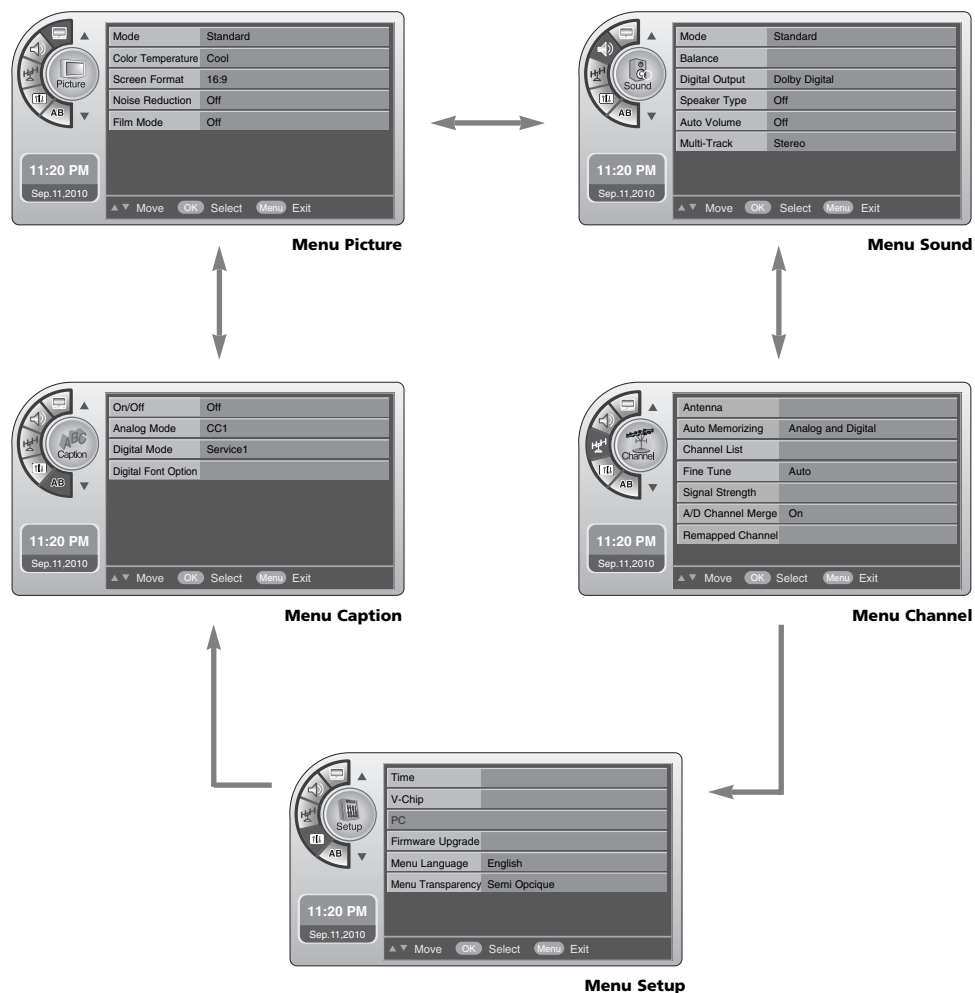

Chapitre 6: Utilisation des fonctions du téléviseur

Réglage des chaînes

Mise en mémoire automatique (Recherche des chaînes)

Utilisez la Mise en mémoire automatique pour rechercher et enregistrer automatiquement toutes les chaînes disponibles dans la Bande de Réglage sélectionnée.

1. Appuyez sur le bouton **MENU** pour accéder au menu affichable à l'écran.
2. Appuyez sur le bouton **Bas** ou **Haut** pour sélectionner le **Channel**, puis appuyez sur le bouton **OK**.
3. Appuyez sur le bouton **Bas** ou **Haut** pour sélectionner le **Antenna**, puis appuyez sur le bouton **OK**.
4. Appuyez sur le bouton **Bas** ou **Haut** pour sélectionner le **Analog** ou **Digital**, puis appuyez sur le bouton **OK**.
5. Appuyez sur le bouton **Bas** ou **Haut** pour sélectionner le **Cable STD**, **Cable HRC** ou **Cable IRC**, puis appuyez sur le bouton **OK**.
6. Appuyez sur le bouton **MENU** fois, puis sur le bouton **Bas** ou **Haut** pour sélectionner le **Auto Memorizing**.
7. Appuyez sur le bouton **OK** deux fois, puis sur le bouton **Gauche** ou **Droit** pour sélectionner le **Yes** et démarrer la recherche automatique. Lorsque toutes les chaînes disponibles ont été retrouvées, un écran s'affiche brièvement, indiquant le nombre de chaînes analogiques et numériques retrouvées.
8. Appuyez sur **MENU** pour revenir au menu précédent.

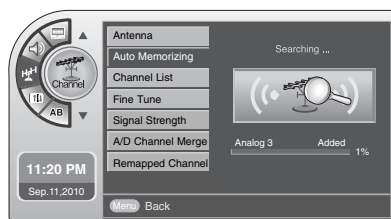
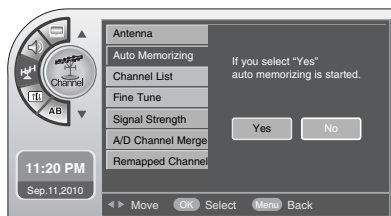
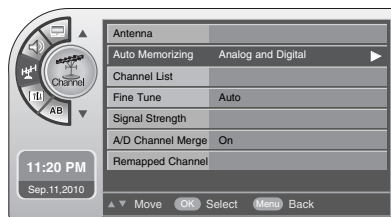
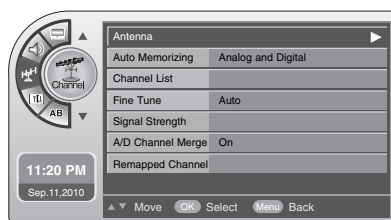

Nota

- Auto Memorizing (La mémorisation automatique) détecte les chaînes qui peuvent être captées par les récepteurs analogiques et numériques de votre TV.
- Le câble ne peut fonctionner à moins que vous soyez abonné à un service de câblodistribution.

Chapitre 6: Utilisation des fonctions du téléviseur

Liste des chaînes

Après la recherche des chaînes, supprimez les chaînes indésirables.

1. Appuyez sur le bouton **MENU** pour accéder au menu affichable à l'écran.
2. Appuyez sur le bouton **Bas** ou **Haut** pour sélectionner le **Channel**, puis appuyez sur le bouton **OK**.
3. Appuyez sur le bouton **Bas** ou **Haut** pour sélectionner le **Channel List**, puis appuyez sur le bouton **OK**.
4. Appuyez sur le bouton **Bas** ou **Haut** pour mettre en évidence la chaîne que vous voulez sélectionner et appuyez sur le bouton **Droit**.
Le bouton **Droit** permet de sélectionner ou de désélectionner la marque.
Si la marque apparaît à côté du numéro de la chaîne, celle-ci s'affiche lors de l'analyse des chaînes.
5. Appuyez sur **MENU** pour revenir au menu précédent.

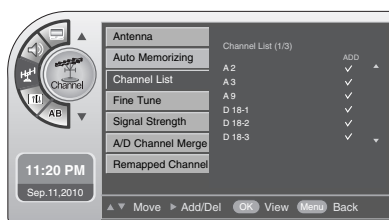
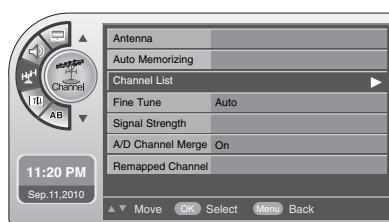

Nota

- La suppression d'une chaîne retrouvée n'est pas définitive.
Il suffit d'accéder de nouveau au menu Liste des chaînes et de remettre cette chaîne pour afficher la marque.

Chapitre 6: Utilisation des fonctions du téléviseur

Réglage de précision

Le paramètre de réglage peut ajuster la fréquence centrale d'un canal.

Utiliser ce paramètre pour améliorer la mauvaise couleur des signaux faibles sur les canaux analogues.

NOTA : Ceci est disponible uniquement sur les chaînes analogues.

1. Appuyez sur le bouton **MENU** pour accéder au menu affiché à l'écran.
2. Appuyez sur le bouton **Bas** ou **Haut** pour sélectionner le **Channel**, puis appuyez sur le bouton **OK**.
3. Appuyez sur le bouton **Bas** ou **Haut** pour sélectionner le **Fine Tune**, puis appuyez sur le bouton **OK**.
4. Appuyez sur le bouton **Gauche** ou **Droit** pour effectuer le réglage.
5. Appuyez sur **MENU** pour revenir au menu précédent.

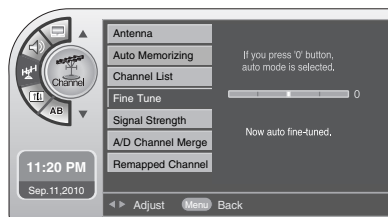
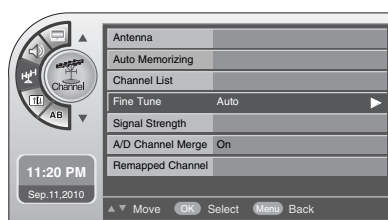

Puissance du signal numérique

Cette option affiche la puissance du signal numérique actuel sous forme d'image.

(Cette option est disponible uniquement pour la diffusion numérique.)

1. Appuyez sur le bouton **MENU** pour accéder au menu affiché à l'écran.
2. Appuyez sur le bouton **Bas** ou **Haut** pour sélectionner le **Channel**, puis appuyez sur le bouton **OK**.
3. Appuyez sur le bouton **Bas** ou **Haut** pour sélectionner le **Signal Strength**, puis appuyez sur le bouton **OK**.
4. Visualisez le moniteur de la puissance du signal à l'écran pour voir la qualité du signal reçu.
5. Appuyez sur **MENU** pour revenir au menu précédent.

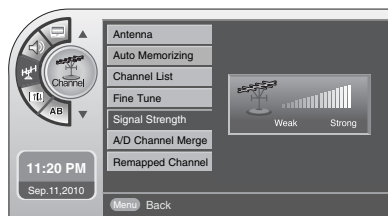
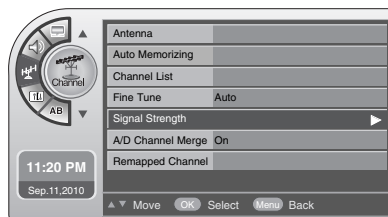

Chapitre 6: Utilisation des fonctions du téléviseur

Fusion des chaînes A/N

Fusionne des chaînes analogiques et numériques.

1. Appuyez sur le bouton **MENU** pour accéder au menu affichable à l'écran.
2. Appuyez sur le bouton **Bas** ou **Haut** pour sélectionner le **Channel**, puis appuyez sur le bouton **OK**.
3. Appuyez sur le bouton **Bas** ou **Haut** pour sélectionner le **A/D Channel Merge**, puis appuyez sur le bouton **OK**.
4. Appuyez sur **Bas** ou **Haut** pour sélectionner **Off** ou **On**.
Lorsque vous avez fini, appuyez sur le bouton **OK**.
5. Appuyez sur **MENU** pour revenir au menu précédent.

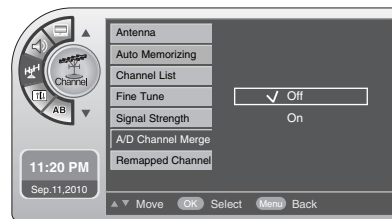
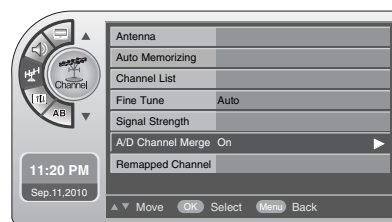

Chapitre 6: Utilisation des fonctions du téléviseur

Chaîne reconfigurée

Utiliser ce paramètre pour éditer le nom d'une chaîne ou pour ajouter des sources à la liste de chaîne.

1. Appuyez sur le bouton **MENU** pour accéder au menu affichable à l'écran.
2. Appuyez sur le bouton **Bas** ou **Haut** pour sélectionner le **Channel**, puis appuyez sur le bouton **OK**.
3. Appuyez sur le bouton **Bas** ou **Haut** pour sélectionner le **Remapped Channel**, puis appuyez sur le bouton **OK**.
4. Appuyez sur le bouton **Bas** ou **Haut** pour sélectionner le **On/Off**, puis appuyez sur le bouton **OK**.
5. Appuyez sur **Bas** ou **Haut** pour sélectionner **On** ou **Off**. Lorsque vous avez terminé, appuyez sur le bouton **OK**.
6. Appuyez sur le bouton **Bas** ou **Haut** pour sélectionner le **Channel Sort**, puis appuyez sur le bouton **OK**.
7. Appuyez sur le bouton **Bas** ou **Haut** pour sélectionner la chaîne dont le nom doit être modifié.
8. Appuyez sur le bouton **Gauche** ou **Droit** pour sélectionner un item pour traiter un sousnom de programme et appuyez ensuite sur le bouton **OK**.
9. Appuyez sur la touche **Bas** ou **Haut** pour entrer le nombre ou le caractère. Lorsque vous avez fini, appuyez sur le bouton **OK**.
10. Appuyez sur le bouton **Bas** ou **Haut** pour sélectionner le **Inputs In CH List**, puis appuyez sur le bouton **OK**.
11. Appuyez sur la touche **Bas** ou **Haut** pour sélectionner l'entrée AUX que vous voulez ajouter et appuyez sur la touche de **Droit**. La touche **Droit** bascule la marque de vérification on et off.
12. Appuyez sur **MENU** pour revenir au menu précédent.

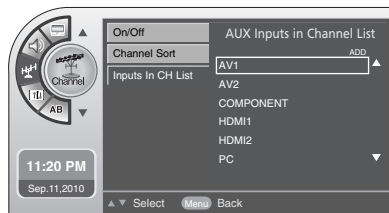
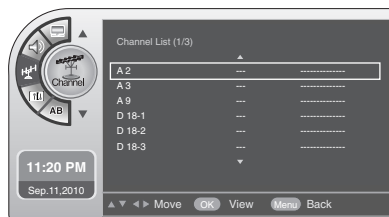
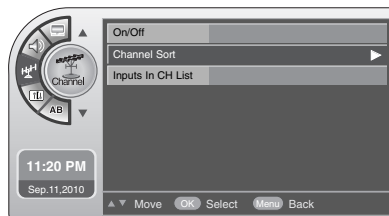
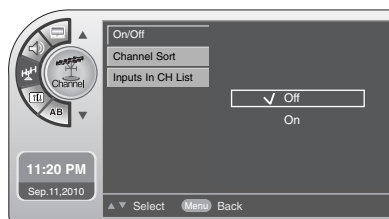
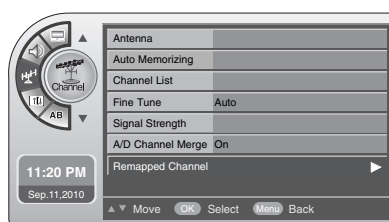

Chapitre 6: Utilisation des fonctions du téléviseur

Réglages de l'image

Réglage de l'image

Différents modes vous permettent de régler l'affichage selon vos préférences.

1. Appuyez sur le bouton **MENU** pour accéder au menu affichable à l'écran.
2. Appuyez sur le bouton **Bas** ou **Haut** pour sélectionner le **Picture**, puis appuyez sur le bouton **OK**.
3. Appuyez sur le bouton **Bas** ou **Haut** pour sélectionner le **Mode**, puis appuyez sur le bouton **OK**.
4. Appuyez sur la touche **Droit** pour sélectionner **Standard**, **Dynamic** ou **Mild**. Lorsque vous avez fini, appuyez sur le bouton **OK**.
5. Appuyez sur **MENU** pour revenir au menu précédent.

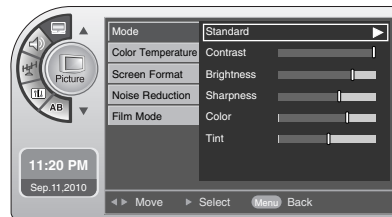
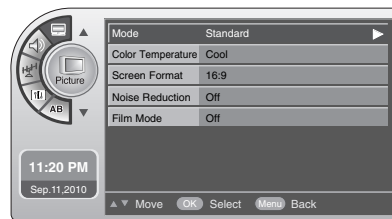

Chapitre 6: Utilisation des fonctions du téléviseur

Réglage manuel de l'image

Vous pouvez ajuster les paramètres Contrast, Brightness, Sharpness, Color et Tint selon votre préférence.

1. Appuyez sur le bouton **MENU** pour accéder au menu affichable à l'écran.
2. Appuyez sur le bouton **Bas** ou **Haut** pour sélectionner le **Picture**, puis appuyez sur le bouton **OK**.
3. Appuyez sur le bouton **Bas** ou **Haut** pour sélectionner le **Mode**, puis appuyez sur le bouton **OK**.
4. Appuyez sur le bouton **Droit** pour sélectionner **Manual** et utilisez les boutons **Bas** ou **Haut** ou **Gauche** ou **Droit** pour définir vos propres paramètres pour les options. Lorsque vous avez fini, appuyez sur le bouton **MENU**.
5. Appuyez sur **MENU** pour revenir au menu précédent.

- **Contrast**
Ajuste la différence entre les zones claires et les zones sombres de l'image.
- **Brightness**
Augmente ou diminue la clarté générale de l'image.
- **Sharpness**
Modifie le niveau de netteté entre les zones claires et sombre. Un niveau plus bas donne une image plus atténuée.
- **Color**
Modifie l'intensité des couleurs.
- **Tint**
Modifie l'équilibre entre les tons verts et rouges.

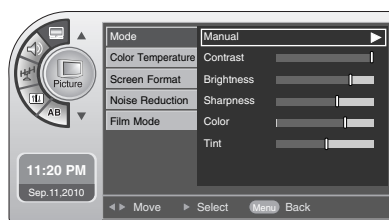
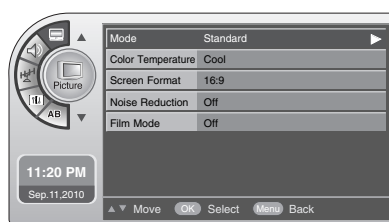

Chapitre 6: Utilisation des fonctions du téléviseur

Température de la couleur

Sélectionnez l'une des trois options de réglage automatique de la couleur.

1. Appuyez sur le bouton **MENU** pour accéder au menu affichable à l'écran.
2. Appuyez sur le bouton **Bas** ou **Haut** pour sélectionner le **Picture**, puis appuyez sur le bouton **OK**.
3. Appuyez sur le bouton **Bas** ou **Haut** pour sélectionner le **Color Temperature**, puis appuyez sur le bouton **OK**.
4. Appuyez sur **Bas** ou **Haut** pour sélectionner **Normal**, **Cool** ou **Warm**. Lorsque vous avez fini, appuyez sur le bouton **OK**.
5. Appuyez sur **MENU** pour revenir au menu précédent.

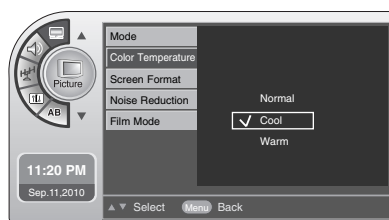
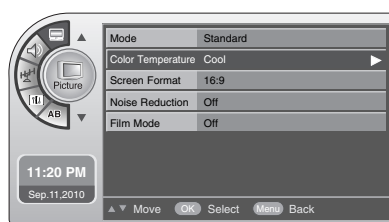

Chapitre 6: Utilisation des fonctions du téléviseur

Format de l'écran

Cet appareil peut afficher différents formats d'image.

La sélection de la taille de l'écran dépend du type du signal vidéo entrant.

1. Appuyez sur le bouton **MENU** pour accéder au menu affichable à l'écran.
2. Appuyez sur le bouton **Bas** ou **Haut** pour sélectionner le **Picture**, puis appuyez sur le bouton **OK**.
3. Appuyez sur le bouton **Bas** ou **Haut** pour sélectionner le **Screen Format**, puis appuyez sur le bouton **OK**.
4. Appuyez sur **Bas** ou **Haut** pour sélectionner **16:9**, **Zoom1**, **Zoom2** ou **4:3**.
5. Appuyez sur **MENU** pour revenir au menu précédent.

- **16:9**
Lorsque vous recevez un signal d'affichage large, cette sélection effectue un ajustement horizontal non proportionnel de l'image de manière à remplir l'écran.
- **Zoom1**
La sélection suivante va vous permettre de visualiser l'image sans la modifier, en plein écran. Toutefois, la partie supérieure et la partie inférieure de l'image seront recadrées.
- **Zoom2**
Sélectionnez Zoom2 lorsque vous voulez que l'image soit modifiée, recadrée horizontalement et verticalement.
L'image adopte une configuration correspondant à la modification et à la couverture de l'écran.
- **4:3**
La sélection suivante permet d'afficher l'image avec le rapport largeur-hauteur 4:3 d'origine, des barres noires apparaissant sur les côtés gauche et droit.

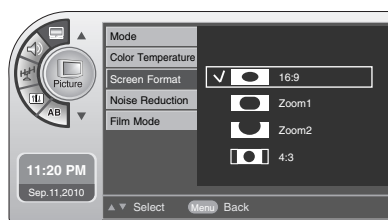
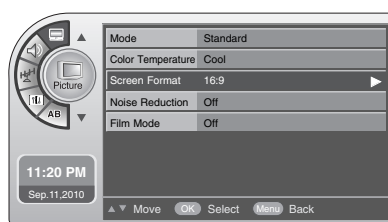

Chapitre 6: Utilisation des fonctions du téléviseur

Réduction des bruits

Utilisez cette fonctionnalité pour réduire le bruit ou le grain de film qui peut être à l'image de canaux analogues.

1. Appuyez sur le bouton **MENU** pour accéder au menu affichable à l'écran.
2. Appuyez sur le bouton **Bas** ou **Haut** pour sélectionner le **Picture**, puis appuyez sur le bouton **OK**.
3. Appuyez sur le bouton **Bas** ou **Haut** pour sélectionner le **Noise Reduction**, puis appuyez sur le bouton **OK**.
4. Appuyez sur **Bas** ou **Haut** pour sélectionner **Off** ou **On**.
5. Appuyez sur **MENU** pour revenir au menu précédent.

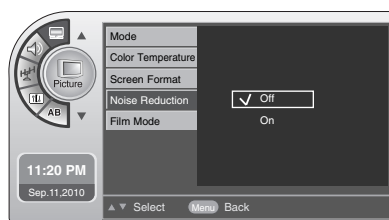
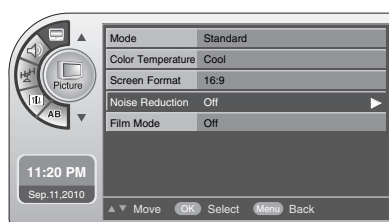

Mode film

L'utilisateur peut regarder des films avec une image plus réaliste sur les chaînes analogiques.

Activez le Mode film pour regarder des films avec des paramètres prédéfinis pour obtenir l'image d'une qualité optimale.

1. Appuyez sur le bouton **MENU** pour accéder au menu affichable à l'écran.
2. Appuyez sur le bouton **Bas** ou **Haut** pour sélectionner le **Picture**, puis appuyez sur le bouton **OK**.
3. Appuyez sur le bouton **Bas** ou **Haut** pour sélectionner le **Film Mode**, puis appuyez sur le bouton **OK**.
4. Appuyez sur **Bas** ou **Haut** pour sélectionner **Off** ou **On**.
5. Appuyez sur **MENU** pour revenir au menu précédent.

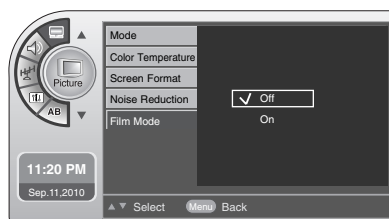
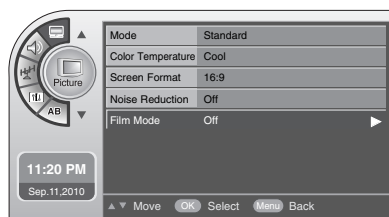

Chapitre 6: Utilisation des fonctions du téléviseur

Contrôle du niveau sonore

Réglage du son

L'option Sound Mode vous permet de régler le son selon vos préférences.

1. Appuyez sur le bouton **MENU** pour accéder au menu affichable à l'écran.
2. Appuyez sur le bouton **Bas** ou **Haut** pour sélectionner le **Sound**, puis appuyez sur le bouton **OK**.
3. Appuyez sur le bouton **Bas** ou **Haut** pour sélectionner le **Mode**, puis appuyez sur le bouton **OK**.
4. Appuyez sur **Droit** pour sélectionner **Standard**, **Music**, **Movie**, **Sports** ou **News** Modes. Lorsque vous avez fini, appuyez sur le bouton **OK**.
5. Appuyez sur **MENU** pour revenir au menu précédent.

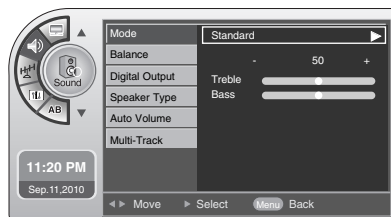
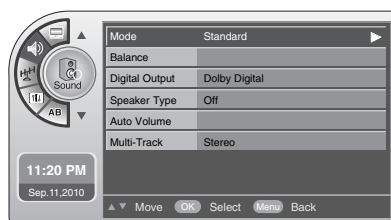

Contrôle manuel

Cette fonction vous permet de régler manuellement chaque paramètre audio selon vos préférences.

1. Appuyez sur le bouton **MENU** pour accéder au menu affichable à l'écran.
2. Appuyez sur le bouton **Bas** ou **Haut** pour sélectionner le **Sound**, puis appuyez sur le bouton **OK**.
3. Appuyez sur le bouton **Bas** ou **Haut** pour sélectionner le **Mode**, puis appuyez sur le bouton **OK**.
4. Appuyez sur le bouton **Droit** pour sélectionner **Manual** et utilisez les boutons **Bas** ou **Haut** ou **Gauche** ou **Droit** pour définir vos propres paramètres pour les options. Lorsque vous avez fini, appuyez sur le bouton **MENU**.
5. Appuyez sur **MENU** pour revenir au menu précédent.

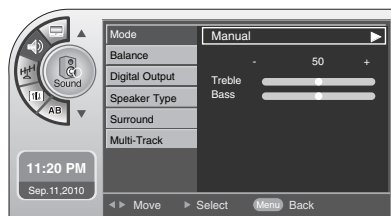
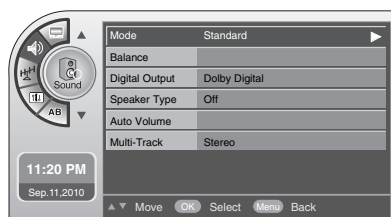

Chapitre 6: Utilisation des fonctions du téléviseur

Balance

Permet d'ajuster la balance de l'enceinte pour obtenir le son d'une qualité optimale.

1. Appuyez sur le bouton **MENU** pour accéder au menu affichable à l'écran.
2. Appuyez sur le bouton **Bas** ou **Haut** pour sélectionner le **Sound**, puis appuyez sur le bouton **OK**.
3. Appuyez sur le bouton **Bas** ou **Haut** pour sélectionner le **Balance**, puis appuyez sur le bouton **OK**.
4. Utilisez le bouton **Gauche** ou **Droit** pour déplacer le son vers la gauche ou la droite.
5. Appuyez sur **MENU** pour revenir au menu précédent.

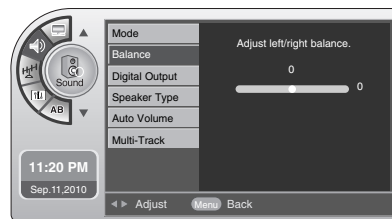
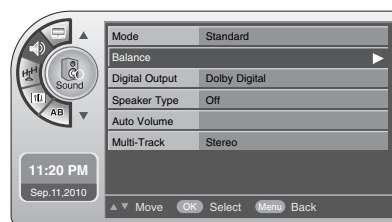

Chapitre 6: Utilisation des fonctions du téléviseur

Sortie numérique

Cette option active la sortie sonore numérique. Cette option est recommandée pour une utilisation avec d'autres appareils qui peuvent traiter un signal audio numérique. (Ce mode est désactivé par défaut.)

1. Appuyez sur le bouton **MENU** pour accéder au menu affichable à l'écran.
2. Appuyez sur le bouton **Bas** ou **Haut** pour sélectionner le **Sound**, puis appuyez sur le bouton **OK**.
3. Appuyez sur le bouton **Bas** ou **Haut** pour sélectionner le **Digital Output**, puis appuyez sur le bouton **OK**.
4. Appuyez sur **Bas** ou **Haut** pour sélectionner **Dolby Digital** ou **PCM**.
5. Appuyez sur **MENU** pour revenir au menu précédent.

- **Dolby Digital**

Le téléviseur produit un signal audio numérique.

- **PCM (Pulse-code modulation)**

Ce mode produit une représentation numérique d'un signal analogique et n'est utilisé qu'avec un signal de CD audio.

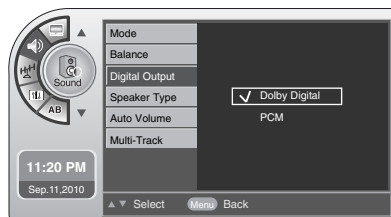
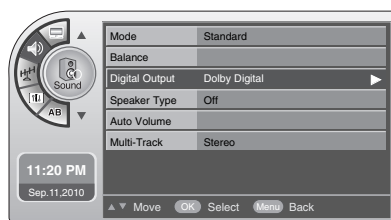

Fabriqué sous licence Dolby Laboratories.
"Dolby" et le sigle du double D sont des marques de Dolby Laboratories.

Chapitre 6: Utilisation des fonctions du téléviseur

Type de haut-parleur

Le type de haut-parleur peut être activé « Off », « Built-In » ou « Bed Speaker » en utilisant ce paramètre. Utiliser ce paramètre lors de la connexion d'équipement audio externe à cette TV.

Le Haut-parleur principal est utilisé pour le Modèle d'hôpital uniquement.

1. Appuyez sur le bouton **MENU** pour accéder au menu affichable à l'écran.
2. Appuyez sur le bouton **Bas** ou **Haut** pour sélectionner le **Sound**, puis appuyez sur le bouton **OK**.
3. Appuyez sur le bouton **Bas** ou **Haut** pour sélectionner le **Speaker Type**, puis appuyez sur le bouton **OK**.
4. Appuyez sur **Bas** ou **Haut** pour sélectionner **Off**, **Built-In** ou **Bed Speaker**.
5. Appuyez sur **MENU** pour revenir au menu précédent.

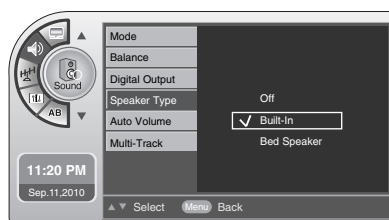
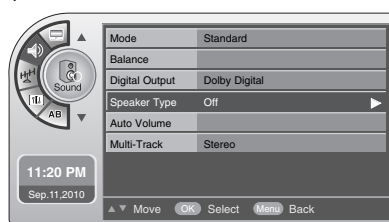

Volume automatique

Cette option permet à votre téléviseur de conserver automatiquement le volume entre les différentes chaînes.

1. Appuyez sur le bouton **MENU** pour accéder au menu affichable à l'écran.
2. Appuyez sur le bouton **Bas** ou **Haut** pour sélectionner le **Sound**, puis appuyez sur le bouton **OK**.
3. Appuyez sur le bouton **Bas** ou **Haut** pour sélectionner le **Auto Volume**, puis appuyez sur le bouton **OK**.
4. Appuyez sur **Bas** ou **Haut** pour sélectionner **Off** ou **On**.
5. Appuyez sur **MENU** pour revenir au menu précédent.

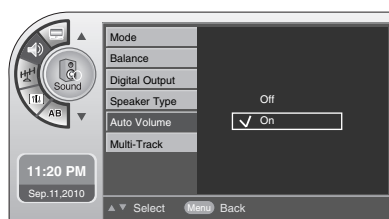
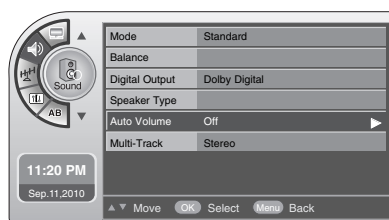

Chapitre 6: Utilisation des fonctions du téléviseur

Paramètres audio analogiques

Ce téléviseur peut traiter les programmes en stéréo MTS et les programmes SAP (Secondary Audio Program). Le téléviseur passe automatiquement en mono si la chaîne est diffusée dans ce mode.

1. Appuyez sur le bouton **MENU** pour accéder au menu affichable à l'écran.
2. Appuyez sur le bouton **Bas** ou **Haut** pour sélectionner le **Sound**, puis appuyez sur le bouton **OK**.
3. Appuyez sur le bouton **Bas** ou **Haut** pour sélectionner le **Multi-Track**, puis appuyez sur le bouton **OK**.
4. Appuyez sur **Bas** ou **Haut** pour sélectionner **Mono**, **Stereo** ou **SAP**.
5. Appuyez sur **MENU** pour revenir au menu précédent.

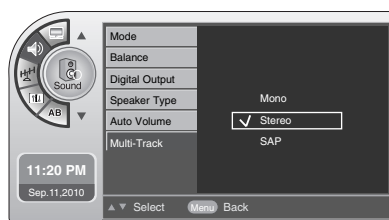
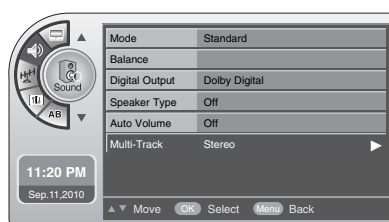

Paramètres numériques de langue audio

D'autres langues peuvent être disponibles si un signal numérique est transmis par la station de diffusion.

1. Appuyez sur le bouton **MENU** pour accéder au menu affichable à l'écran.
2. Appuyez sur le bouton **Bas** ou **Haut** pour sélectionner le **Sound**, puis appuyez sur le bouton **OK**.
3. Appuyez sur le bouton **Bas** ou **Haut** pour sélectionner le **Multi-Track**, puis appuyez sur le bouton **OK**.
4. Appuyez sur **Bas** ou **Haut** pour sélectionner **English**, **Spanish** ou **French**.
5. Appuyez sur **MENU** pour revenir au menu précédent.

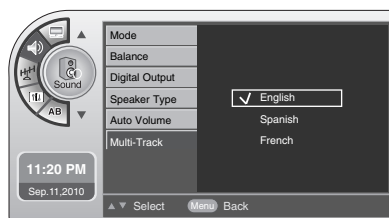
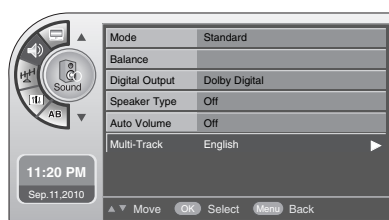

Chapitre 6: Utilisation des fonctions du téléviseur

Réglage de l'heure

Réglage automatique de l'heure

Le paramètre Auto Time Setting permet de recevoir l'heure transmise par un canal numérique. Le canal numérique comporte, dans son signal, la mention de l'heure courante fournie par le diffuseur.

1. Appuyez sur le bouton **MENU** pour accéder au menu affichable à l'écran.
2. Appuyez sur le bouton **Bas** ou **Haut** pour sélectionner le **Setup**, puis appuyez sur le bouton **OK**.
3. Appuyez sur le bouton **Bas** ou **Haut** pour sélectionner le **Time**, puis appuyez sur le bouton **OK**.
4. Appuyez sur le bouton **Bas** ou **Haut** pour sélectionner le **Clock**, puis appuyez sur le bouton **OK**.
5. Appuyez sur le bouton **Bas** ou **Haut** pour sélectionner le **Auto**, puis appuyez sur le bouton **OK**.
6. Appuyez sur les boutons **Bas** ou **Haut** ou **Gauche** ou **Droit** pour configurer les options **Daylight Savings** et **Time Zone** pour votre zone locale. (Référez-vous à la page suivante.)
7. Appuyez sur **MENU** pour revenir au menu précédent.

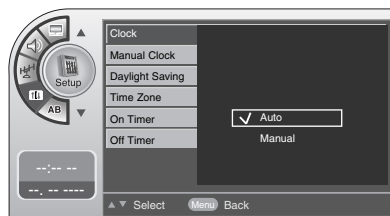
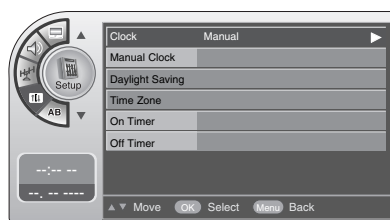
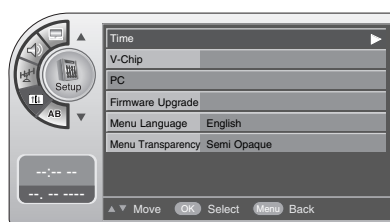

Nota

- Certaines chaînes numériques peuvent modifier l'heure incorrectement en utilisant la fonctionnalité Réglage automatique de l'horloge. Dans ce cas, il est possible que l'alarme ne fonctionne pas comme prévu et que le téléviseur ne s'allume pas à l'heure spécifiée. Si l'utilisateur final a accès à l'Alarme, il serait préférable d'utiliser le mode de Réglage manuel de l'horloge et de régler manuellement l'horloge sur l'heure locale.

Chapitre 6: Utilisation des fonctions du téléviseur

Réglage manuel de l'heure

Si l'heure affichée par la fonction de synchronisation automatique est incorrecte, cette option vous permet de la régler manuellement.

1. Appuyez sur le bouton **MENU** pour accéder au menu affichable à l'écran.
2. Appuyez sur le bouton **Bas** ou **Haut** pour sélectionner le **Setup**, puis appuyez sur le bouton **OK**.
3. Appuyez sur le bouton **Bas** ou **Haut** pour sélectionner le **Time**, puis appuyez sur le bouton **OK**.
4. Appuyez sur le bouton **Bas** ou **Haut** pour sélectionner le **Clock**, puis appuyez sur le bouton **OK**.
5. Appuyez sur le bouton **Bas** ou **Haut** pour sélectionner le **Manual**, puis appuyez sur le bouton **OK**.
6. Appuyez sur le bouton **Bas** ou **Haut** pour sélectionner le **Manual Clock**, puis appuyez sur le bouton **OK**.
7. Appuyez sur les boutons **Bas** ou **Haut** ou **Gauche** ou **Droit** pour définir l'année, le mois, le jour, l'heure et les minutes.
8. Appuyez sur **MENU** pour revenir au menu précédent.

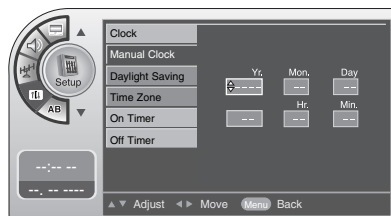
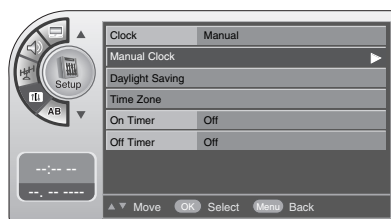
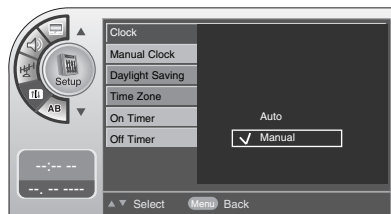
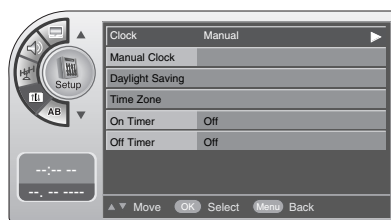
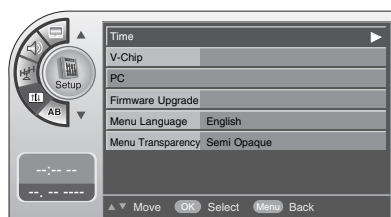

Chapitre 6: Utilisation des fonctions du téléviseur

Heure d'été

Le responsable de l'installation peut utiliser l'Heure d'été pour régler l'heure de l'horloge. Cette fonction est exécutée à partir des Paramètres de réglage automatique de l'heure.

1. Appuyez sur le bouton **MENU** pour accéder au menu affichable à l'écran.
2. Appuyez sur le bouton **Bas** ou **Haut** pour sélectionner le **Setup**, puis appuyez sur le bouton **OK**.
3. Appuyez sur le bouton **Bas** ou **Haut** pour sélectionner le **Time**, puis appuyez sur le bouton **OK**.
4. Appuyez sur le bouton **Bas** ou **Haut** pour sélectionner le **Daylight Saving**, puis appuyez sur le bouton **OK**.
5. Appuyez sur le bouton **Bas** ou **Haut** pour sélectionner le **No** ou **Yes**, puis appuyez sur le bouton **OK**.
6. Appuyez sur **MENU** pour revenir au menu précédent.

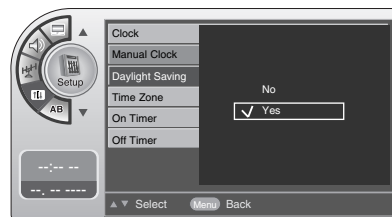
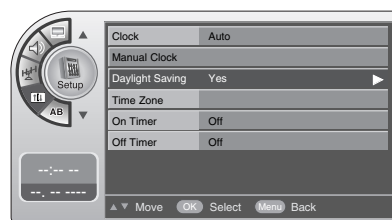

Réglage du fuseau horaire

Ce mode vous permet de régler le fuseau horaire pour votre région.

1. Appuyez sur le bouton **MENU** pour accéder au menu affichable à l'écran.
2. Appuyez sur le bouton **Bas** ou **Haut** pour sélectionner le **Setup**, puis appuyez sur le bouton **OK**.
3. Appuyez sur le bouton **Bas** ou **Haut** pour sélectionner le **Time**, puis appuyez sur le bouton **OK**.
4. Appuyez sur le bouton **Bas** ou **Haut** pour sélectionner le **Time Zone**, puis appuyez sur le bouton **OK**.
5. Appuyez sur le bouton **Gauche** ou **Droit** pour sélectionner les options **Time Zone** pour votre zone locale.
6. Appuyez sur **MENU** pour revenir au menu précédent.

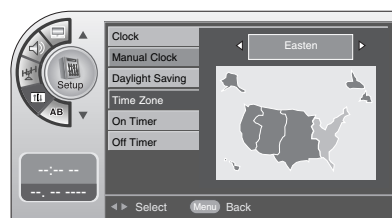
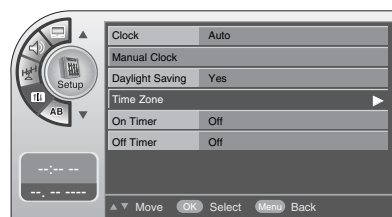

Chapitre 6: Utilisation des fonctions du téléviseur

Paramètres temps de mise en marche automatique

La temporisation ne fonctionne que si l'heure a été réglée.

Cette fonction met automatiquement le téléviseur en marche à un moment spécifique que vous aurez défini.

1. Appuyez sur le bouton **MENU** pour accéder au menu affichable à l'écran.
2. Appuyez sur le bouton **Bas** ou **Haut** pour sélectionner le **Setup**, puis appuyez sur le bouton **OK**.
3. Appuyez sur le bouton **Bas** ou **Haut** pour sélectionner le **Time**, puis appuyez sur le bouton **OK**.
4. Appuyez sur le bouton **Bas** ou **Haut** pour sélectionner le **On Timer**, puis appuyez sur le bouton **OK**.
5. Appuyez sur les boutons **Bas** ou **Haut** ou **Gauche** ou **Droit** pour sélectionner AM/PM, Heure, Minutes et le temps de mise en marche du téléviseur.
6. Appuyez sur **MENU** pour revenir au menu précédent.

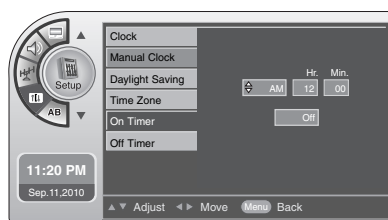
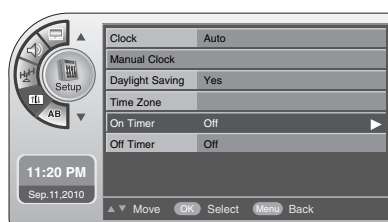

Paramètres temps d'arrêt automatique

La temporisation ne fonctionne que si l'heure a été réglée.

Cette fonction éteint automatiquement le téléviseur à un moment spécifique que vous aurez défini.

1. Appuyez sur le bouton **MENU** pour accéder au menu affichable à l'écran.
2. Appuyez sur le bouton **Bas** ou **Haut** pour sélectionner le **Setup**, puis appuyez sur le bouton **OK**.
3. Appuyez sur le bouton **Bas** ou **Haut** pour sélectionner le **Time**, puis appuyez sur le bouton **OK**.
4. Appuyez sur le bouton **Bas** ou **Haut** pour sélectionner le **Off Timer**, puis appuyez sur le bouton **OK**.
5. Appuyez sur les boutons **Bas** ou **Haut** ou **Gauche** ou **Droit** pour sélectionner AM/PM, Heure, Minutes et le temps d'arrêt du téléviseur.
6. Appuyez sur **MENU** pour revenir au menu précédent.

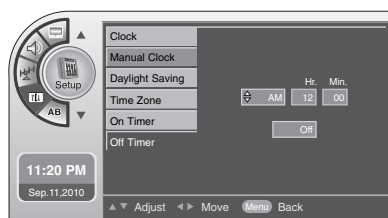
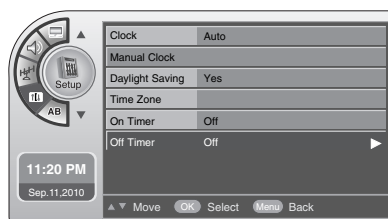

Chapitre 6: Utilisation des fonctions du téléviseur

Blocage parental

Saisie de votre mot de passe

Le blocage parental peut être utilisé pour bloquer des canaux spécifiques, des classements, ou des sources vidéo particulières.

Le mot de passe par défaut, 0-0-0-0, est obligatoire pour accéder à ce menu.

1. Appuyez sur le bouton **MENU** pour accéder au menu affichable à l'écran.
2. Appuyez sur le bouton **Bas** ou **Haut** pour sélectionner le **Setup**, puis appuyez sur le bouton **OK**.
3. Appuyez sur le bouton **Bas** ou **Haut** pour sélectionner le **V-Chip**, puis appuyez sur le bouton **OK**.
4. Appuyez sur le bouton **Bas** ou **Haut** pour sélectionner le **On/Off**, puis appuyez sur le bouton **OK**.
5. Appuyez sur le bouton **Bas** ou **Haut** pour sélectionner le **Off** ou **On**, puis appuyez sur le bouton **OK**.
6. Si un mot de passe a été défini, saisissez-le en utilisant le clavier numérique.
Si aucun mot de passe n'a été configuré, entrez le mot de passe à 4 chiffres (0-9) en utilisant la télécommande.
Il s'agit du PIN. Chaque fois que vous accédez au menu, le mot de passe sera requis jusqu'à ce que le temps de verrouillage expire.
7. Appuyez sur le bouton **Bas** ou **Haut** pour sélectionner le **Changing PIN**, puis appuyez sur le bouton **OK**.
8. Entrez un mot de passe composé de chiffres.
Lorsque vous avez entré les 4 chiffres, tapez encore ces 4 chiffres pour **Confirm PIN**.
9. Appuyez sur **MENU** pour revenir au menu précédent.

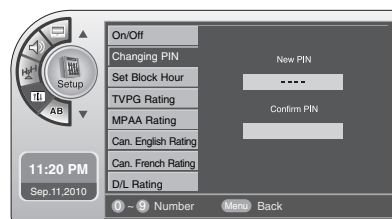
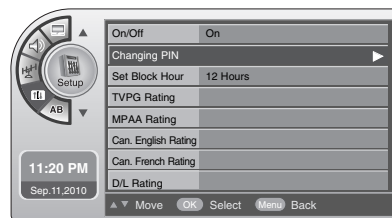
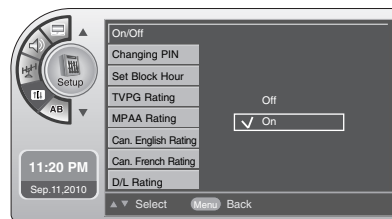
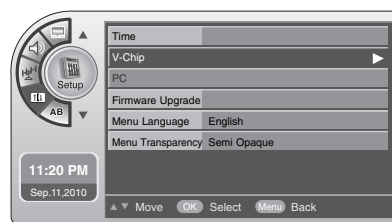

Chapitre 6: Utilisation des fonctions du téléviseur

Régler l'heure de verrouillage.

Permet d'activer et de désactiver l'option de contrôle parental.

1. Appuyez sur le bouton **MENU** pour accéder au menu affichable à l'écran.
2. Appuyez sur le bouton **Bas** ou **Haut** pour sélectionner le **Setup**, puis appuyez sur le bouton **OK**.
3. Appuyez sur le bouton **Bas** ou **Haut** pour sélectionner le **V-Chip**, puis appuyez sur le bouton **OK**.
4. Entre le mot de passe composé de chiffres.
5. Appuyez sur le bouton **Bas** ou **Haut** pour sélectionner le **Set Block Hour**, puis appuyez sur le bouton **OK**.
6. Appuyez sur le bouton **Bas** ou **Haut** pour sélectionner le 1~99 Hours, Always, puis appuyez sur le bouton **OK**.
7. Appuyez sur **MENU** pour revenir au menu précédent.

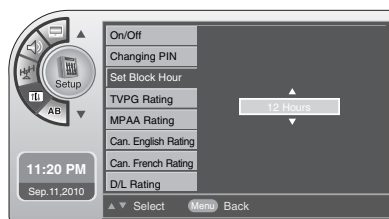
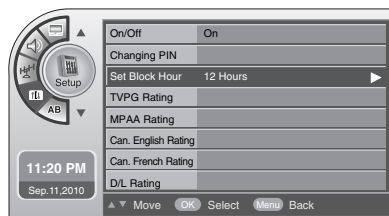
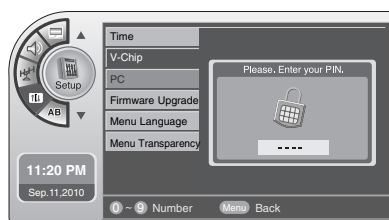
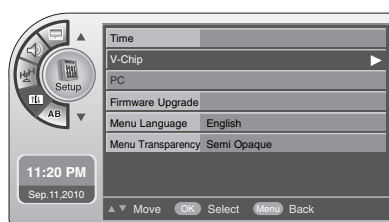

Chapitre 6: Utilisation des fonctions du téléviseur

Classements TV pour les EU

Ce système de notation a été mis en place pour vous aider à surveiller et, le cas échéant, à bloquer les programmes sur votre téléviseur.

Les chaînes en regard desquelles figure le pictogramme d'un cadenas sont bloquées.

1. Appuyez sur le bouton **MENU** pour accéder au menu affichable à l'écran.
2. Appuyez sur le bouton **Bas** ou **Haut** pour sélectionner le **Setup**, puis appuyez sur le bouton **OK**.
3. Appuyez sur le bouton **Bas** ou **Haut** pour sélectionner le **V-Chip**, puis appuyez sur le bouton **OK**.
4. Entrez le mot de passe composé de chiffres.
5. Appuyez sur le bouton **Bas** ou **Haut** pour sélectionner le **TVPG Rating**, puis appuyez sur le bouton **OK**.
6. Appuyez sur les boutons **Bas** ou **Haut** ou **Gauche** ou **Droit** pour sélectionner et configurer les options du menu pour TVPG Rating.
7. Appuyez sur **MENU** pour revenir au menu précédent.

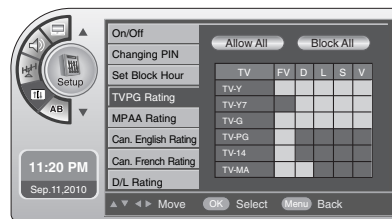
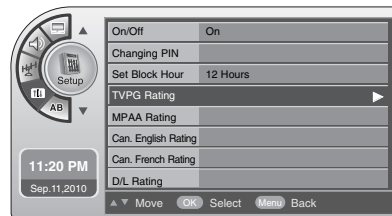
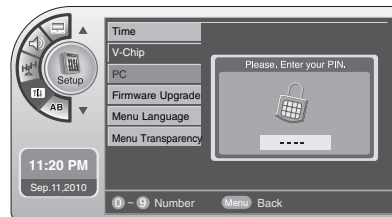
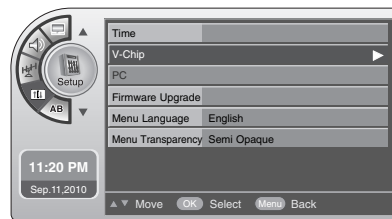

Chapitre 6: Utilisation des fonctions du téléviseur

Catégories d'âge pour la télévision (FCC)

- **TV-MA**
Programmes à l'intention des adultes.
Ces programmes peuvent comporter de la violence en images, des situations sexuelles explicites et / ou un langage cru ou indécent.
- **TV-14**
Sévère avertissement aux parents.
Ces programmes peuvent comporter de la violence intense, des situations sexuelles intenses, des dialogues suggestifs et / ou du langage offensant.
- **TV-PG**
Surveillance parentale recommandée.
Le programme peut contenir quelques situations de violence et des dialogues sexuels modérés ainsi qu'un langage offensant.
- **TV-G**
Auditoire général.
Ces programmes contiennent peu ou pas de violence, pas de langage offensant et peu ou pas de dialogue ou situation à caractère sexuel.
- **TV-Y7**
Programme à l'intention des enfants plus âgés.
Ces programmes peuvent comporter des scènes de violence légère ou imaginaire, ou peut effrayer des enfants de moins de sept ans.
- **TV-Y**
Approprié pour les enfants, avec des thèmes et des éléments qui conviennent à des enfants de 2 à 6 ans.

Sous catégories en rapport avec le contenu (FCC):

- **D:** Dialogue. Contenu à caractère sexuel.
- **L:** Langage offensant.
- **S:** Situations à caractère sexuel.
- **V:** Violence.
- **FV:** Fantaisie ou violence en dessins animés.

Chapitre 6: Utilisation des fonctions du téléviseur

Classements pour les films

Ce système de notation a été mis en place pour vous aider à surveiller et, le cas échéant, à bloquer les films sur votre téléviseur.

Ces notations s'appliquent aux films diffusés à la télévision et permettent de sélectionner ceux que vous souhaitez bloquer.

1. Appuyez sur le bouton **MENU** pour accéder au menu affichable à l'écran.
2. Appuyez sur le bouton **Bas** ou **Haut** pour sélectionner le **Setup**, puis appuyez sur le bouton **OK**.
3. Appuyez sur le bouton **Bas** ou **Haut** pour sélectionner le **V-Chip**, puis appuyez sur le bouton **OK**.
4. Entrez le mot de passe composé de chiffres.
5. Appuyez sur le bouton **Bas** ou **Haut** pour sélectionner le **MPAA Rating**, puis appuyez sur le bouton **OK**.
6. Appuyez sur les boutons **Bas** ou **Haut** ou **Gauche** ou **Droit** pour sélectionner et configurer les options du menu pour MPAA Rating.
7. Appuyez sur **MENU** pour revenir au menu précédent.

Classement MPAA (films)

- **G**
Aucune restriction.
- **PG**
Supervision parentale recommandée.
- **PG-13**
Sévère avertissement aux parents.
- **R**
Restrictions.
- **NC-17**
Pour les téléspectateurs de 17 ans et plus.
- **X**
Adultes seulement.
- **NR**
Non classé.

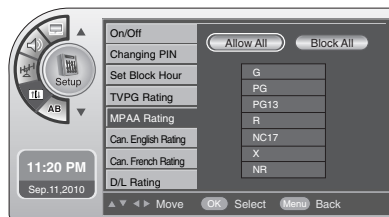
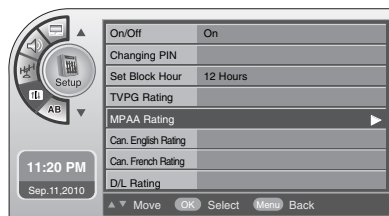
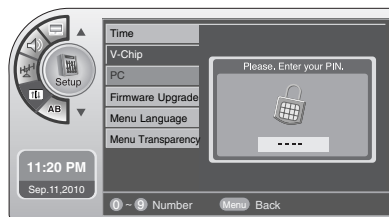
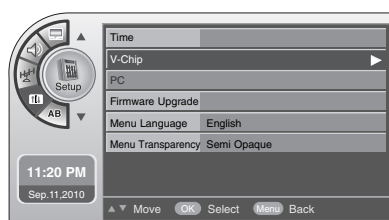

Nota

- Si vous bloquez PG-13, G et PG tous les films peuvent être regardés ; les films PG-13, R, NC-17 et X seront bloqués.

Chapitre 6: Utilisation des fonctions du téléviseur

Notations de la télévision anglophone au Canada

Ce système de notation a été mis en place pour vous aider à surveiller et, le cas échéant, à bloquer les programmes sur votre téléviseur.

Les chaînes en regard desquelles figure le pictogramme d'un cadenas sont bloquées.

1. Appuyez sur le bouton **MENU** pour accéder au menu affiché à l'écran.
2. Appuyez sur le bouton **Bas** ou **Haut** pour sélectionner le **Setup**, puis appuyez sur le bouton **OK**.
3. Appuyez sur le bouton **Bas** ou **Haut** pour sélectionner le **V-Chip**, puis appuyez sur le bouton **OK**.
4. Entrez le mot de passe composé de chiffres.
5. Appuyez sur le bouton **Bas** ou **Haut** pour sélectionner le **Can. English Rating**, puis appuyez sur le bouton **OK**.
6. Appuyez sur les boutons **Bas** ou **Haut** ou **Gauche** ou **Droit** pour sélectionner et configurer les options du menu pour Can.English Rating.
7. Appuyez sur **MENU** pour revenir au menu précédent.

Classement pour le Canada anglais

- **E**
Exemptés
- **C**
Enfants.
- **C8+**
Enfants de 8 ans et plus.
- **G**
Classement général, adéquat pour tous les auditoires.
- **PG**
Accompagnement parental recommandé.
- **14+**
À l'intention d'un auditoire de 14 ans ou plus.
- **18+**
Programmation pour adultes seulement.

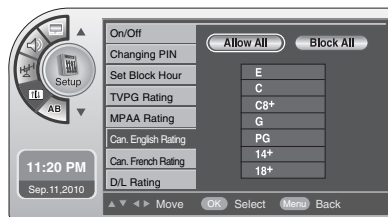
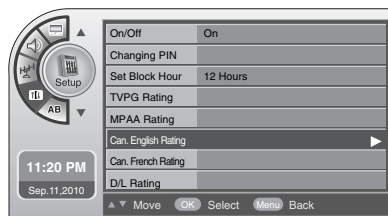
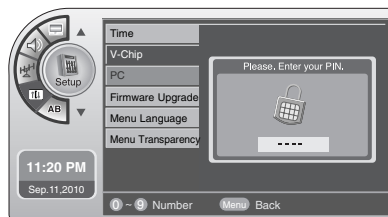
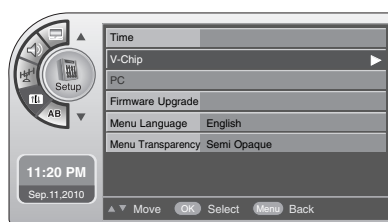

Chapitre 6: Utilisation des fonctions du téléviseur

Notations de la télévision francophone au Canada

Ce système de notation a été mis en place pour vous aider à surveiller et, le cas échéant, à bloquer les programmes sur votre téléviseur.

Les chaînes en regard desquelles figure le pictogramme d'un cadenas sont bloquées.

1. Appuyez sur le bouton **MENU** pour accéder au menu affichable à l'écran.
2. Appuyez sur le bouton **Bas** ou **Haut** pour sélectionner le **Setup**, puis appuyez sur le bouton **OK**.
3. Appuyez sur le bouton **Bas** ou **Haut** pour sélectionner le **V-Chip**, puis appuyez sur le bouton **OK**.
4. Entrez le mot de passe composé de chiffres.
5. Appuyez sur le bouton **Bas** ou **Haut** pour sélectionner le **Can. French Rating**, puis appuyez sur le bouton **OK**.
6. Appuyez sur les boutons **Bas** ou **Haut** ou **Gauche** ou **Droit** pour sélectionner et configurer les options du menu pour Can.French Rating.
7. Appuyez sur **MENU** pour revenir au menu précédent.

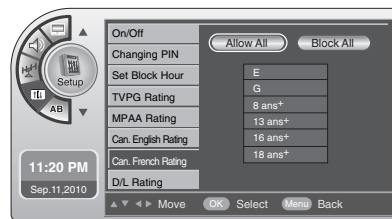
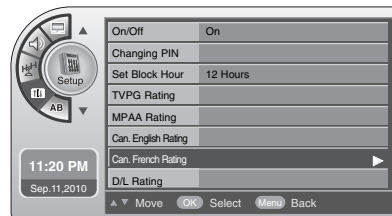
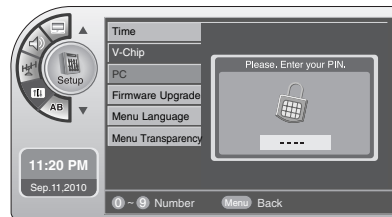
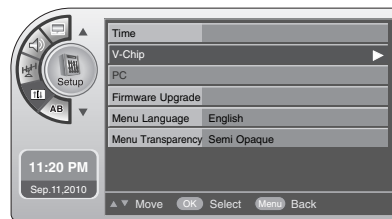

Classement pour le Canada français

- **E**
Exemptés
- **G**
Classement général.
- **8 ans+**
Général. Ne convient pas aux jeunes enfants.
- **13 ans+**
Ne convient pas aux enfants de 13 ans et moins.
- **16 ans+**
Ne convient pas aux enfants de 16 ans et moins.
- **18 ans+**
Programmation pour adultes seulement.

Chapitre 6: Utilisation des fonctions du téléviseur

Sélection d'un classement

Votre système de configuration à l'écran peut différer de celui décrit dans ce Guide.

1. Appuyez sur le bouton **MENU** pour accéder au menu affichable à l'écran.
2. Appuyez sur le bouton **Bas** ou **Haut** pour sélectionner le **Setup**, puis appuyez sur le bouton **OK**.
3. Appuyez sur le bouton **Bas** ou **Haut** pour sélectionner le **V-Chip**, puis appuyez sur le bouton **OK**.
4. Entrez le mot de passe composé de chiffres.
5. Appuyez sur le bouton **Bas** ou **Haut** pour sélectionner le **D/L Rating**, puis appuyez sur le bouton **OK**.
6. Appuyez sur le bouton **Bas** ou **Haut** pour sélectionner le **Dim0**, **Dim1**, **Dim2** ou **Dim3**, puis appuyez sur le bouton **OK**.
7. Appuyez sur **MENU** pour revenir au menu précédent.

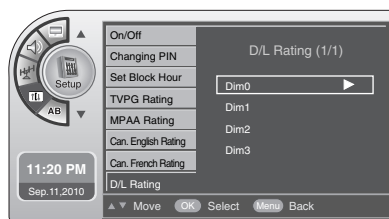
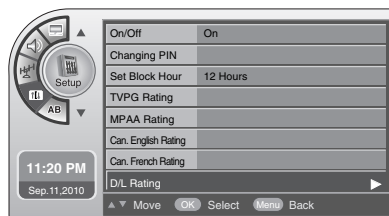
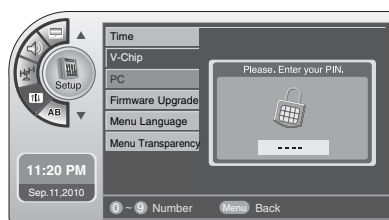
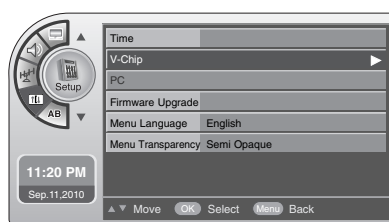

Nota

- Cette fonction pourrait être disponible dans le futur, mais seulement pour les canaux numériques.
- Cette fonction n'est opérationnelle que lorsque le téléviseur reçoit des données de classement pour la Région 5.

Chapitre 6: Utilisation des fonctions du téléviseur

Sous-titrage

Activer/désactiver les légendes

1. Appuyez sur le bouton **MENU** pour accéder au menu affichable à l'écran.
2. Appuyez sur le bouton **Bas** ou **Haut** pour sélectionner le **Caption**, puis appuyez sur le bouton **OK**.
3. Appuyez sur le bouton **Bas** ou **Haut** pour sélectionner le **On/Off**, puis appuyez sur le bouton **OK**.
4. Appuyez sur **Bas** ou **Haut** pour sélectionner **Off** ou **On**.
5. Appuyez sur **MENU** pour revenir au menu précédent.

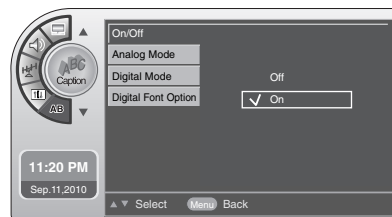
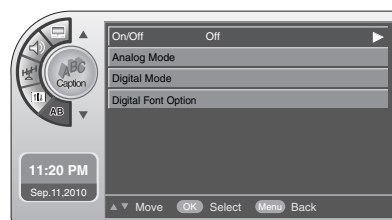

Nota

- Pour sélectionner directement **Closed Captions**, appuyez sur le bouton **CC** de la télécommande.

Chapitre 6: Utilisation des fonctions du téléviseur

Sous-titrage analogique

La fonction de sous-titrage analogique est utilisée pour les canaux analogiques.

1. Appuyez sur le bouton **MENU** pour accéder au menu affichable à l'écran.
2. Appuyez sur le bouton **Bas** ou **Haut** pour sélectionner le **Caption**, puis appuyez sur le bouton **OK**.
3. Appuyez sur le bouton **Bas** ou **Haut** pour sélectionner le **Analog Mode**, puis appuyez sur le bouton **OK**.
4. Appuyez sur **Bas** ou **Haut** pour sélectionner **CC1**, **CC2**, **CC3**, **CC4**, **TEXT1**, **TEXT2**, **TEXT3** ou **TEXT4**.
5. Appuyez sur **MENU** pour revenir au menu précédent.

- **Caption**
Texte qui défile au bas de l'écran et qui représente généralement la partie dialogue d'une émission, pour le bénéfice des malentendants.
- **TEXT**
Texte qui apparaît dans un grand cadre noir couvrant une grande partie de l'écran; habituellement un message provenant du diffuseur.

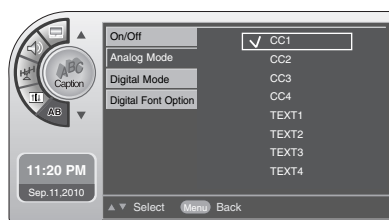
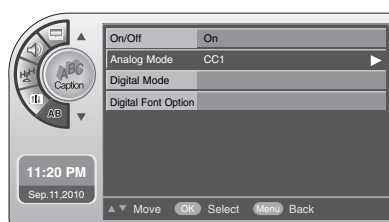

Chapitre 6: Utilisation des fonctions du téléviseur

Sous-titrage numérique

Le sous-titrage numérique ne fonctionne que sur les postes numériques.

1. Appuyez sur le bouton **MENU** pour accéder au menu affichable à l'écran.
2. Appuyez sur le bouton **Bas** ou **Haut** pour sélectionner le **Caption**, puis appuyez sur le bouton **OK**.
3. Appuyez sur le bouton **Bas** ou **Haut** pour sélectionner le **Digital Mode**, puis appuyez sur le bouton **OK**.
4. Appuyez sur **Bas** ou **Haut** pour sélectionner **Service1**, **Service2**, **Service3**, **Service4**, **Service5** ou **Service6**.
5. Appuyez sur **MENU** pour revenir au menu précédent.

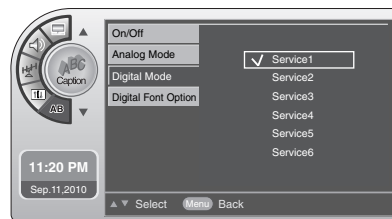
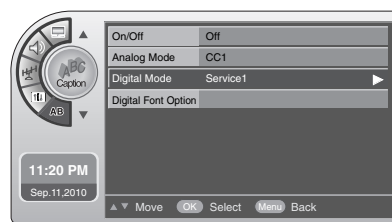

Chapitre 6: Utilisation des fonctions du téléviseur

Options de sous-titrage numérique

Cette fonction permet de personnaliser le sous-titrage DTV.

1. Appuyez sur le bouton **MENU** pour accéder au menu affichable à l'écran.
2. Appuyez sur le bouton **Bas** ou **Haut** pour sélectionner le **Caption**, puis appuyez sur le bouton **OK**.
3. Appuyez sur le bouton **Bas** ou **Haut** pour sélectionner le **Digital Font Option**, puis appuyez sur le bouton **OK**.
4. Appuyez sur le bouton **Bas** ou **Haut** pour sélectionner l'option de légende souhaitée que vous voulez modifier. (Sélection entre: **Font Size**, **Font Style**, **Foreground Color**, **Background Color**, **Edge Color**, **Foreground Opacity**, **Background Opacity**, **Edge Style**)
5. Appuyez sur le bouton **OK** et appuyez ensuite sur les boutons **Bas** ou **Haut** pour personnaliser chaque option.
6. Appuyez sur **MENU** pour revenir au menu précédent.

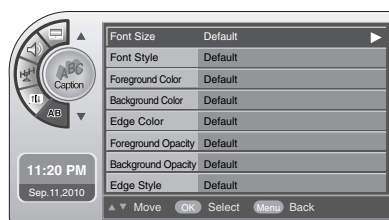
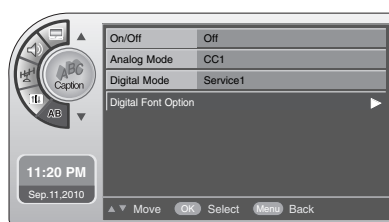

Chapitre 6: Utilisation des fonctions du téléviseur

Menus de configuration

Menu Transparence

Le Menu Transparence permet de configurer la transparence de l'arrière-plan du menu.

1. Appuyez sur le bouton **MENU** pour accéder au menu affichable à l'écran.
2. Appuyez sur le bouton **Bas** ou **Haut** pour sélectionner le **Setup**, puis appuyez sur le bouton **OK**.
3. Appuyez sur le bouton **Bas** ou **Haut** pour sélectionner le **More**, puis appuyez sur le bouton **OK**.
4. Appuyez sur le bouton **Bas** ou **Haut** pour sélectionner le **Transparency**, puis appuyez sur le bouton **OK**.
5. Appuyez sur le bouton **Bas** ou **Haut** pour sélectionner la transparence du menu.: Opaque, Semi Opaque, Semi Trans, Transparent.
6. Appuyez sur **MENU** pour revenir au menu précédent.

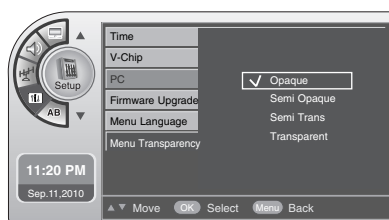
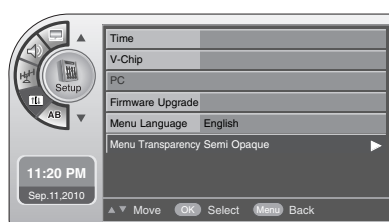

Chapitre 6: Utilisation des fonctions du téléviseur

Mise à jour du firmware

Cette fonction concerne la mise à jour du firmware de la TV.

1. Appuyez sur le bouton **MENU** pour accéder au menu affichable à l'écran.
2. Appuyez sur le bouton **Bas** ou **Haut** pour sélectionner le **Setup**, puis appuyez sur le bouton **OK**.
3. Appuyez sur le bouton **Bas** ou **Haut** pour sélectionner le **Firmware Upgrade**, puis appuyez sur le bouton **OK**.
4. Appuyez sur **Bas** ou **Haut** pour sélectionner **Automatic** ou **Digital Firmware**.
5. Appuyez sur **MENU** pour revenir au menu précédent.

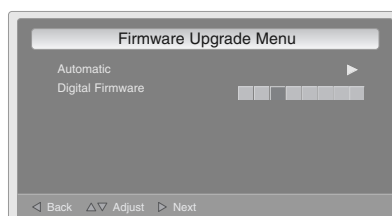
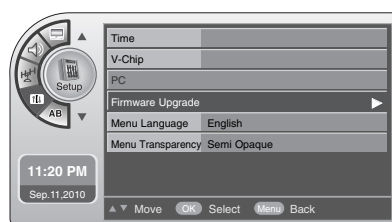

Chapitre 6: Utilisation des fonctions du téléviseur

Configuration du mode PC

Réglage automatique de l'écran

En mode PC, cette fonction règle automatiquement la position de l'image, l'horloge, la phase et l'échelle. L'image disparaît quelques secondes pendant le processus de configuration automatique. Si le résultat est insatisfaisant, vous pouvez effectuer les réglages manuellement.

1. Appuyez sur le bouton **MENU** pour accéder au menu affichable à l'écran.
2. Appuyez sur le bouton **Bas** ou **Haut** pour sélectionner le **Setup**, puis appuyez sur le bouton **OK**.
3. Appuyez sur le bouton **Bas** ou **Haut** pour sélectionner le **PC**, puis appuyez sur le bouton **OK**.
4. Appuyez sur le bouton **Bas** ou **Haut** pour sélectionner le **Auto**, puis appuyez sur le bouton **OK**.
5. Appuyez sur **OK** pour lancer le réglage automatique.
Si le résultat est insatisfaisant, vous pouvez effectuer les réglages manuellement.
6. Appuyez sur **MENU** pour revenir au menu précédent.

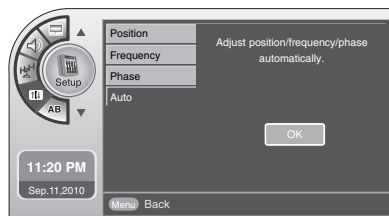
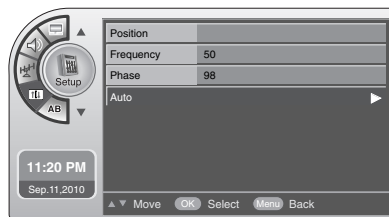
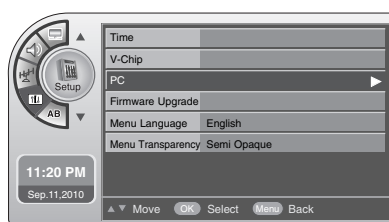

Nota

- Appuyez sur **INPUT**, sur la télécommande, pour sélectionner le mode **PC**.

Chapitre 6: Utilisation des fonctions du téléviseur

Réglage manuel de l'écran

Si le résultat est insatisfaisant, vous pouvez effectuer les réglages manuellement.

1. Appuyez sur le bouton **MENU** pour accéder au menu affichable à l'écran.
2. Appuyez sur le bouton **Bas** ou **Haut** pour sélectionner le **Setup**, puis appuyez sur le bouton **OK**.
3. Appuyez sur le bouton **Bas** ou **Haut** pour sélectionner le **PC**, puis appuyez sur le bouton **OK**.
4. Appuyez sur le bouton **Bas** ou **Haut** pour sélectionner le **Position**, **Frequency**, **Phase**, puis appuyez sur le bouton **OK**.
5. Appuyez sur le bouton **Bas** ou **Haut** ou **Gauche** ou **Droit** pour effectuer le réglage approprié.
6. Appuyez sur **MENU** pour revenir au menu précédent.

- **Position**
Permet d'ajuster la position horizontale/verticale de l'image.
- **Frequency**
Permet de réduire les barres verticales en arrière-plan.
Cette configuration modifie aussi la taille horizontale de l'image.
- **Phase**
Permet d'éliminer le bruit horizontal et d'augmenter la clarté du texte à l'écran.

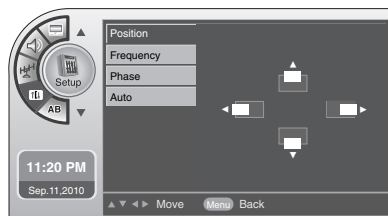
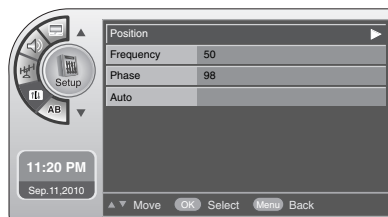
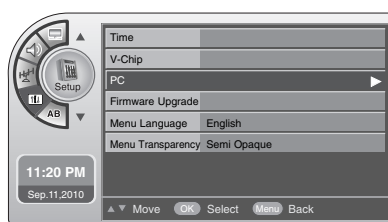

Chapitre 6: Utilisation des fonctions du téléviseur

Spécifications

Modèle	J22HE840
Taille (Largeur x Hauteur x Profondeur)	534,8mm x 358,9mm x 47,5mm 21,06 x 14,13 x 1,87 pouces
Poids (kg / lbs)	3,6 kg / 7,94 lbs
Brillance	300 cd/m ²
Résolution d'affichage	1366 (H) x 768 (V)
Puissance	AC115V~ 60Hz
Consommation	30W
Consommation (Veille)	Under 0,5W
Sortie audio	2,5W + 2,5W
Facteur de contraste	10,000:1
Cryptage	Pro:Idiom
Décodeur MPEG	MPEG2, MPEG4
Accessoires	<ul style="list-style-type: none">• Cordon d'alimentation• Guide d'utilisation• Maître et invité à distance (En option)• Câble de type Composite• Câble de type Component
Prises externes	<ul style="list-style-type: none">• AC IN• HDMI/DVI IN1• HDMI IN2• AUDIO IN (RGB / DVI)• RGB IN(PC)• COMPONENT IN• AV IN 1• MTI• AUDIO OUT• SERVICE(RS232)• ANTENNA / CABLE IN• AV IN 2• USB IN(Uniquement Service)• HEADPHONE• PILLOW JACK IN• SELECTION SWITCH (ZEN/PLS/OFF/RCA)

- Les caractéristiques techniques ci-dessus peuvent être modifiées sans préavis.

Chapitre 6: Utilisation des fonctions du téléviseur

Modèle	J26HE840
Taille (Largeur x Hauteur x Profondeur)	648,2mm x 415,5mm x 45,9mm 25,52 x 16,36 x 1,81 pouces
Poids (kg / lbs)	5,1 kg / 11,24 lbs
Brillance	350 cd/m ²
Résolution d'affichage	1366 (H) x 768 (V)
Puissance	AC115V~ 60Hz
Consommation	42W
Consommation (Veille)	Under 0,5W
Sortie audio	3W + 3W
Facteur de contraste	10,000:1
Cryptage	Pro:Idiom
Décodeur MPEG	MPEG2, MPEG4
Accessoires	<ul style="list-style-type: none"> • Cordon d'alimentation • Guide d'utilisation • Maître et invité à distance (En option) • Câble de type Composite • Câble de type Component
Prises externes	<ul style="list-style-type: none"> • AC IN • HDMI/DVI IN1 • HDMI IN2 • AUDIO IN (RGB / DVI) • RGB IN(PC) • COMPONENT IN • AV IN 1 • MTI • AUDIO OUT • SERVICE(RS232) • ANTENNA / CABLE IN • AV IN 2 • USB IN(Uniquement Service) • HEADPHONE • PILLOW JACK IN • SELECTION SWITCH (ZEN/PLS/OFF/RCA)

- Les caractéristiques techniques ci-dessus peuvent être modifiées sans préavis.

Chapitre 6: Utilisation des fonctions du téléviseur

Modèle	J32HE740
Taille (Largeur x Hauteur x Profondeur)	794,5mm x 512,0mm x 99,5mm 31,28 x 20,16 x 3,92 pouces
Poids (kg / lbs)	11,0 kg / 24,25 lbs
Brillance	300 cd/m ²
Résolution d'affichage	1366 (H) x 768 (V)
Puissance	AC115V~ 60Hz
Consommation	52W
Consommation (Veille)	Under 0,5W
Sortie audio	3W + 3W
Facteur de contraste	10,000:1
Cryptage	Pro:Idiom
Décodeur MPEG	MPEG2, MPEG4
Accessoires	<ul style="list-style-type: none"> • Cordon d'alimentation • Guide d'utilisation • Maître et invité à distance (En option) • Câble de type Composite • Câble de type Component
Prises externes	<ul style="list-style-type: none"> • AC IN • HDMI/DVI IN1 • HDMI IN2 • AUDIO IN (RGB / DVI) • RGB IN(PC) • COMPONENT IN • AV IN 1 • MTI • AUDIO OUT • SERVICE(RS232) • ANTENNA / CABLE IN • AV IN 2 • USB IN(Uniquement Service) • HEADPHONE • PILLOW JACK IN • SELECTION SWITCH (ZEN/PLS/OFF/RCA)

- Les caractéristiques techniques ci-dessus peuvent être modifiées sans préavis.

Chapitre 6: Utilisation des fonctions du téléviseur

Modèle	J42HE840
Taille (Largeur x Hauteur x Profondeur)	1017,0mm x 638,5mm x 47,2mm 40,04 x 25,14 x 1,86 pouces
Poids (kg / lbs)	13,2 kg / 29,10 lbs
Brillance	300 cd/m ²
Résolution d'affichage	1920 (H) x 1080 (V)
Puissance	AC115V~ 60Hz
Consommation	80W
Consommation (Veille)	Under 0,5W
Sortie audio	5W + 5W
Facteur de contraste	10,000:1
Cryptage	Pro:Idiom
Décodeur MPEG	MPEG2, MPEG4
Accessoires	<ul style="list-style-type: none"> • Cordon d'alimentation • Guide d'utilisation • Maître et invité à distance (En option) • Câble de type Composite • Câble de type Component
Prises externes	<ul style="list-style-type: none"> • AC IN • HDMI/DVI IN1 • HDMI IN2 • AUDIO IN (RGB / DVI) • RGB IN(PC) • COMPONENT IN • AV IN 1 • MTI • AUDIO OUT • SERVICE(RS232) • ANTENNA / CABLE IN • AV IN 2 • USB IN(Uniquement Service) • HEADPHONE • PILLOW JACK IN • SELECTION SWITCH (ZEN/PLS/OFF/RCA)

- Les caractéristiques techniques ci-dessus peuvent être modifiées sans préavis.

Chapitre 7: Autres informations

Dépannage

Problème	Vérifier
Pas d'image	<ul style="list-style-type: none">• Vérifiez si le téléviseur est allumé.• Le cordon d'alimentation est-il bien branché?• Branchez un autre appareil dans la prise de courant pour vérifier qu'elle fonctionne bien.
L'image apparaît lentement après l'ouverture.	<ul style="list-style-type: none">• Ceci est normal car l'image est absente pendant le processus de démarrage. Communiquez avec le service de soutien si l'image n'apparaît pas après cinq minutes.
Couleurs absentes ou délavées.	<ul style="list-style-type: none">• Choisissez la fonction Color and le menu Picture et appuyez sur les boutons Gauche ou Droit.
Barres verticales ou horizontales, ou image scintillante	<ul style="list-style-type: none">• Vérifiez les sources d'interférences comme les appareils de chauffage ou les outils électriques.
Sons inhabituels provenant de l'intérieur de l'appareil	<ul style="list-style-type: none">• Un changement du taux d'humidité ou de température peut provoquer des sons inhabituels au moment du démarrage et ceci ne constitue pas un problème.
Le téléviseur n'affichera pas les signaux cryptés Pro:Idiom.	<ul style="list-style-type: none">• Vérifiez si "SI Vender Select" est réglé sur des types de systèmes FTG ou sur la télévision à la carte.

Chapitre 7: Autres informations

Limitation de garantie

Votre écran sera réparé ou remplacé conformément aux dispositions de cette garantie s'il s'avère défectueux (pièces ou main d'œuvre) en utilisation normale, pendant la période de garantie ci-après, en vigueur à compter de la date d'achat du produit par l'acheteur d'origine. Cette garantie n'est valable que pour l'acheteur d'origine du produit et uniquement aux États-Unis, à l'exclusion des territoires sous mandat étatsunien.

PÉRIODE DE GARANTIE

Pièces et main d'œuvre : 2 ans à partir de la date d'achat. Votre matériel sera réparé ou remplacé par un modèle neuf ou de remplacement, ou un modèle reconditionné en usine. En cas de réparation, les pièces utilisées peuvent être des pièces neuves ou remises en état.

Les unités de remplacement et les pièces de rechange sont garanties pour la durée restante de la période de garantie du matériel d'origine.

Date d'entrée en vigueur de la garantie :

La période de garantie commence à la date de vente au client/utilisateur final d'origine. CONSERVEZ LE TICKET DE CAISSE OU LE BORDEREAU DE LIVRAISON DATÉ à titre de preuve d'achat.

Vous serez tenu d'en fournir une copie lisible si vous êtes amené à faire valoir votre garantie.

CETTE GARANTIE REMPLACE ET ANNULE TOUTE AUTRE GARANTIE, EXPLICITE OU IMPLICITE, Y COMPRIS, ENTRE AUTRES, TOUTE GARANTIE DE VALEUR MARCHANDE OU D'ADÉQUATION À UNE UTILISATION PARTICULIÈRE. SI UNE GARANTIE IMPLICITE EST EXIGÉE PAR LA LOI, SA DURÉE EST LIMITÉE À CELLE DE LA GARANTIE EXPRESSE CI-DESSUS. NI LE CONSTRUCTEUR NI SON DISTRIBUTEUR AUX ÉTATS-UNIS NE SERA TENU POUR RESPONSABLE EN CAS DE PRÉJUDICE ACCIDENTEL, INDUIT, INDIRECT, SPÉCIAL OU PUNITIF DE QUELQUE NATURE QUE CE SOIT. CELA INCLUT, ENTRE AUTRES, LE MANQUE À GAGNER, LA PERTE OU L'ALTÉRATION DE PROGRAMMES OU DE DONNÉES, OU TOUT AUTRE PRÉJUDICE D'ORDRE CONTRACTUEL, DÉLICTUEL OU AUTRE.

Certains états n'autorisent pas l'exclusion ou la limitation des préjudices accidentels ou induits, ou les limitations de la durée d'une garantie implicite ; dans ce cas, vous n'êtes pas concerné par l'exclusion ou la limitation susmentionnée. Cette garantie vous confère des droits juridiques précis ; vous pouvez également disposer d'autres droits, variables d'un état à l'autre.

Concernant la résolution :

Votre écran est constitué d'approximativement un million de pixels individuels.

Il est courant qu'un petit nombre d'entre eux ne fonctionnent pas normalement. Votre écran a été inspecté et il est conforme aux spécifications du constructeur précisant que des pixels défectueux ne nuisent ni au fonctionnement ni à l'utilisation de votre écran.

Chapitre 7: Autres informations

CETTE GARANTIE LIMITÉE N'EST PAS APPLICABLE DANS LES CAS SUIVANTS :

- Dommages subis pendant le transport.
- Réparation requise par suite d'une installation incorrecte, y compris à cause d'une alimentation électrique incorrecte ou insuffisante (À ce sujet, veuillez consulter le manuel de l'utilisateur.).
- Installation ou réparation des systèmes d'antenne, convertisseurs de câble, équipements fournis par le câblo-opérateur ou autres composants d'un système vidéo.
- Configuration ou réglage de commandes utilisateur, ou dommages causés par de mauvais réglages.
- Dommages causés par d'autres composants du système.
- Modification ou intégration d'une pièce dans un autre produit.
- Remplacement des batteries de la télécommande.
- Dommage (y compris esthétique), panne, perte ou préjudice physique dus à une mauvaise utilisation, un abus, une négligence, un mauvais entretien ou des conditions d'entreposage inadéquates, ou à des catastrophes naturelles et tout cas de force majeure (Les cas de force majeure désignent, entre autres, la foudre, les pics de tension, les pannes de courant et les inondations.)
- Rémanence de l'image
- Réparation ou remplacement des pièces sous garantie par un tiers autre qu'un centre de réparation agréé.
- Matériel acheté ou réparé hors de la zone de couverture.
- Produit dont les numéros de série d'origine ont été effacés, sabotés ou modifiés d'une manière ou d'une autre.
- Produit vendu et libellé « en l'état, à enlever » ou déni de responsabilité similaire

Pour toute réparation :

- Contactez votre revendeur, rendez-vous sur <http://www.rcacommercialtv.com> ou téléphonez à 1-800-RCA-2161.
- Pour bénéficier de la garantie, vous devez présenter une preuve d'achat telle qu'un reçu ou une facture attestant que le produit est encore sous garantie. Dans le cas des sociétés de location, une preuve de la première location est également exigée.
- Pour contacter le centre de garantie RCA Commercial par e-mail : service@rcacommercialtv.com

Enregistrement du produit :

- Veuillez remplir la carte d'enregistrement du produit fournie avec votre téléviseur et la renvoyer par la poste, ou l'enregistrer en ligne sur le site de <http://www.rcacommercialtv.com>. Il sera ainsi plus facile de vous contacter si nécessaire.
Le renvoi de la carte n'est pas exigé pour bénéficier de la garantie.

Entretien et nettoyage

ATTENTION: éteignez votre téléviseur avant de le nettoyer.

Vous pouvez le nettoyer avec un chiffon sec. Dépoussiérez de temps à autre les ouvertures de ventilation du boîtier.

IMPORTANT : évitez que du liquide n'entre en contact avec le téléviseur ou ne coule sur l'écran et à l'intérieur de l'appareil. De même, ne posez jamais de boissons ou de vases contenant de l'eau sur le téléviseur. Cela entraînerait un risque d'incendie ou d'électrocution, ou de panne du téléviseur. N'utilisez jamais d'agents nettoyants, car ils risquent d'endommager le téléviseur.

Rendez-vous sur le site web de RCA sur <http://www.rcacommercialtv.com>

N'envoyez pas de produits à l'adresse à Indianapolis indiquée dans ce manuel ou sur l'emballage. Cela ne ferait que retarder la réparation de votre produit.

DTI

DTI Services, LLC

5350 Lakeview Parkway S. Dr.
Indianapolis, In 46268
1-800-RCA-2161

P/NO : 3350GDKM0141A
GPN12MA013F

Free Manuals Download Website

<http://myh66.com>

<http://usermanuals.us>

<http://www.somanuals.com>

<http://www.4manuals.cc>

<http://www.manual-lib.com>

<http://www.404manual.com>

<http://www.luxmanual.com>

<http://aubethermostatmanual.com>

Golf course search by state

<http://golfingnear.com>

Email search by domain

<http://emailbydomain.com>

Auto manuals search

<http://auto.somanuals.com>

TV manuals search

<http://tv.somanuals.com>