

RCA

Two-Line Speakerphone with Call Waiting Caller ID User's Guide

Please read this manual before
operating this product for the
first time.



TOCOM 16211370

Model 25202

Important Information

Equipment Approval Information

Your telephone equipment is approved for connection to the Public Switched Telephone Network and is in compliance with parts 15 and 68, FCC Rules and Regulations and the Technical Requirements for Telephone Terminal Equipment published by ACTA.

1 Notification to the Local Telephone Company

On the bottom of this equipment is a label indicating, among other information, the US number and Ringer Equivalence Number (REN) for the equipment. You must, upon request, provide this information to your telephone company.

The REN is useful in determining the number of devices you may connect to your telephone line and still have all of these devices ring when your telephone number is called. In most (but not all) areas, the sum of the RENs of all devices connected to one line should not exceed 5. To be certain of the number of devices you may connect to your line as determined by the REN, you should contact your local telephone company.

A plug and jack used to connect this equipment to the premises wiring and telephone network must comply with the applicable FCC Part 68 rules and requirements adopted by the ACTA. A compliant telephone cord and modular plug is provided with this product. It is designed to be connected to a compatible modular jack that is also compliant. See installation instructions for details.

Notes

- This equipment may not be used on coin service provided by the telephone company.
- Party lines are subject to state tariffs, and therefore, you may not be able to use your own telephone equipment if you are on a party line. Check with your local telephone company.
- Notice must be given to the telephone company upon permanent disconnection of your telephone from your line.
- If your home has specially wired alarm equipment connected to the telephone line, ensure the installation of this product does not disable your alarm equipment. If you have questions about what will disable alarm equipment, consult your telephone company or a qualified installer.

2 Rights of the Telephone Company

Should your equipment cause trouble on your line which may harm the telephone network, the telephone company shall, where practicable, notify you that temporary discontinuance of service may be required. Where prior notice is not practicable and the circumstances warrant such action, the telephone company may temporarily discontinue service immediately. In case of such temporary discontinuance, the telephone company must: (1) promptly notify you of such temporary discontinuance; (2) afford you the opportunity to correct the situation; and (3) inform you of your right to bring a complaint to the Commission pursuant to procedures set forth in Subpart E of Part 68, FCC Rules and Regulations.

The telephone company may make changes in its communications facilities, equipment, operations or procedures where such action is required in the operation of its business and not inconsistent with FCC Rules and Regulations. If these changes are expected to affect the use or performance of your telephone equipment, the telephone company must give you adequate notice, in writing, to allow you to maintain uninterrupted service.

Interference Information

This device complies with Part 15 of the FCC Rules. Operation is subject to the following two conditions: (1) This device may not cause harmful interference; and (2) This device must accept any interference received, including interference that may cause undesired operation.

This equipment has been tested and found to comply with the limits for a Class B digital device, pursuant to Part 15 of the FCC Rules. These limits are designed to provide reasonable protection against harmful interference in a residential installation.

This equipment generates, uses, and can radiate radio frequency energy and, if not installed and used in accordance with the instructions, may cause harmful interference to radio communications. However, there is no guarantee that interference will not occur in a particular installation.

If this equipment does cause harmful interference to radio or television reception, which can be determined by turning the equipment off and on, the user is encouraged to try to correct the interference by one or more of the following measures:

- Reorient or relocate the receiving antenna (that is, the antenna for radio or television that is "receiving" the interference).
- Reorient or relocate and increase the separation between the telecommunications equipment and receiving antenna.
- Connect the telecommunications equipment into an outlet on a circuit different from that to which the receiving antenna is connected.

If these measures do not eliminate the interference, please consult your dealer or an experienced radio/television technician for additional suggestions. Also, the Federal Communications Commission has prepared a helpful booklet, "How To Identify and Resolve Radio/TV Interference Problems." This booklet is available from the U.S. Government Printing Office, Washington, D.C. 20402. Please specify stock number 004-000-00345-4 when ordering copies.

US NUMBER IS LOCATED ON THE CABINET BOTTOM REN NUMBER IS LOCATED ON THE CABINET BOTTOM

IMPORTANT INFORMATION	2	MAKING CALLS WITH THE HANDSET	16
EQUIPMENT APPROVAL INFORMATION	2	MAKING CALLS WITH THE SPEAKERPHONE	16
INTERFERENCE INFORMATION	2	MAKING CALLS WITH THE OPTIONAL HEADSET ...	16
INTRODUCTION	5	RECEIVING CALLS WITH THE HANDSET	17
CONNECTIONS AND SETUP	6	RECEIVING CALLS WITH THE SPEAKERPHONE	17
BASE LAYOUT	6	RECEIVING CALLS WITH THE OPTIONAL	
PARTS CHECKLIST	7	HEADSET	17
TELEPHONE JACK REQUIREMENTS	7	SWITCHING BETWEEN THE SPEAKERPHONE,	
INSTALLATION	7	HANDSET, AND HEADSET	17
IMPORTANT INSTALLATION INFORMATION	7	PRE-DIALING TELEPHONE NUMBERS	18
INSTALLING THE PHONE	8	CALL TIMER	18
DATA PORT	10	MUTE	18
PROGRAMMING THE TELEPHONE	11	HOLD	19
DISPLAY LANGUAGE	11	PLACING A CALL ON HOLD	19
MANUALLY SETTING THE DATE AND TIME	11	RELEASING A CALL FROM HOLD	19
FLASH TIME	12	FLASH	19
HOUR FORMAT	12	REDIAL	19
CALL ALERT TONE	13	VOLUME	19
LOCAL AREA CODE	13	RINGER VOLUME	20
REGIONAL AREA CODES	14	SPEAKERPHONE, HANDSET, AND	
DISPLAY CONTRAST	14	HEADSET VOLUME	20
VOICE MAIL ACCESS CODES	15	CONFERENCE	20
RESTORING THE DEFAULTS	15	DO NOT DISTURB	20
TELEPHONE OPERATION	16	VOICE MESSAGING	21
TELEPHONE OPERATION	16		

WARNING: TO PREVENT FIRE OR ELECTRICAL SHOCK HAZARD, DO NOT EXPOSE THIS PRODUCT TO RAIN OR MOISTURE.



 <p>THE LIGHTNING FLASH AND ARROW HEAD WITHIN THE TRIANGLE IS A WARNING SIGN ALERTING YOU OF "DANGEROUS VOLTAGE" INSIDE THE PRODUCT.</p>	<p>CAUTION: RISK OF ELECTRIC SHOCK DO NOT OPEN</p> <p>CAUTION: TO REDUCE THE RISK OF ELECTRIC SHOCK, DO NOT REMOVE COVER (OR BACK). NO USER SERVICEABLE PARTS INSIDE. REFER SERVICING TO QUALIFIED SERVICE PERSONNEL.</p>	 <p>THE EXCLAMATION POINT WITHIN THE TRIANGLE IS A WARNING SIGN ALERTING YOU OF IMPORTANT INSTRUCTIONS ACCOMPANYING THE PRODUCT.</p>
<p>SEE MARKING ON BOTTOM / BACK OF PRODUCT</p>		

Table of Contents

CALLER ID	22	STORING A NAME AND NUMBER IN MEMORY ...	25
CALLER ID (CID)	22	REVIEWING STORED NAMES & NUMBERS	25
SUMMARY SCREEN	22	CHANGING A STORED NAME OR NUMBER	26
RECEIVING AND STORING CID RECORDS	22	STORING THE LAST NUMBER DIALED	26
REVIEWING CID RECORDS	23	STORING A PAUSE	26
SAVING CID RECORDS TO MEMORY/PHONE		DIALING A STORED NUMBER	27
DIRECTORY MEMORY	23	CHAIN DIALING	27
DELETING A CID RECORD	23	DELETING ALL DIRECTORY MEMORY	28
DELETING ALL CID RECORDS	23	OTHER INFORMATION	29
DIALING BACK	23	DISPLAY MESSAGES	29
IF YOU PROGRAMMED YOUR LOCAL AREA		TROUBLESHOOTING GUIDE	29
CODE IN THE SETUP MENU	23	GENERAL PRODUCT CARE	31
IF YOU DID NOT PROGRAM YOUR LOCAL		SERVICE	32
AREA CODE IN THE SETUP MENU	24	LIMITED WARRANTY	33
CALL WAITING CALLER ID	24	ACCESSORY ORDER FORM	37
MEMORY	25		
DIRECT ACCESS MEMORY & DIRECTORY			
MEMORY	25		



CAUTION: When using telephone equipment, there are basic safety instructions that should always be followed. Refer to the IMPORTANT SAFETY INSTRUCTIONS provided with this product and save them for future reference.

Your Caller ID phone stores and displays specific information, provided by your local telephone company, to subscribers of Caller ID or similar caller identification services.

Your Caller ID phone enables you to:

- Identify callers before you answer the phone.
- View the time and date of each incoming call.
- Record up to 99 Caller ID messages sequentially.
- Know who called while you were away.

To get the most from your new phone, we suggest that you take a few minutes right now to read through this user's guide.

IMPORTANT: In order to use this unit, you must subscribe to either the standard Name/Number Caller ID Service or Caller ID with Call Waiting Service. To know who is calling while you are on the phone, you must subscribe to Caller ID with Call Waiting Service.

Connections and Setup

Base Layout

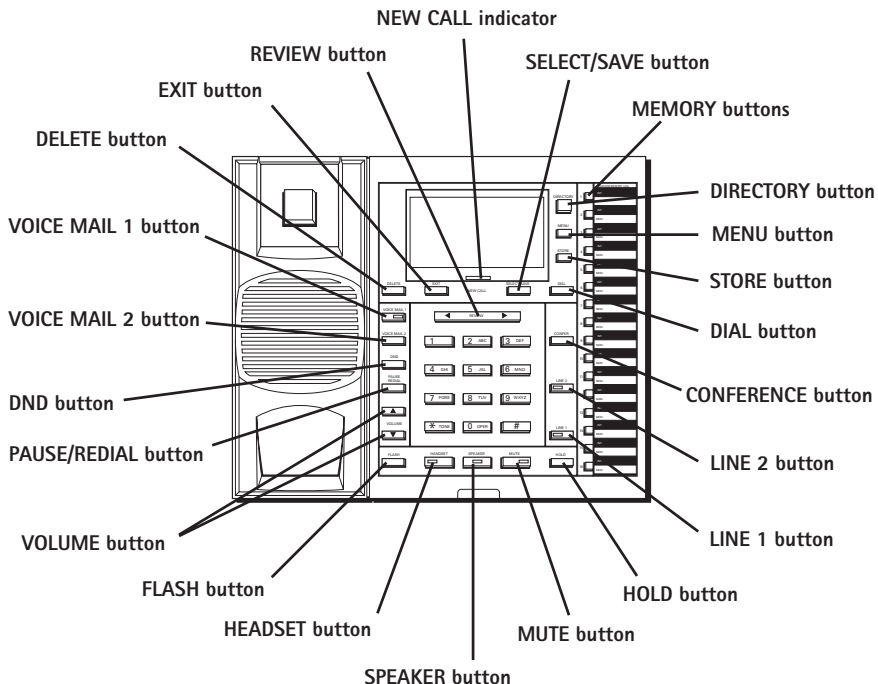

Parts Checklist

Make sure your package includes the following items:

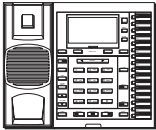

Base



Handset



Handset cord

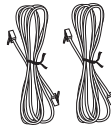

Line cords



AC power converter

Wall plate

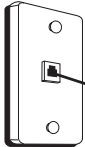

Modular telephone
line jack

Telephone Jack Requirements

To use this phone, you will need one RJ14C or two RJ11C type modular phone jacks, which might look like the one pictured here, installed in your home/office.

Installation

Important Installation Information

- Never install telephone wiring during a lightning storm.
- Never touch uninsulated telephone wires or terminals, unless the telephone line has been disconnected at the network interface.
- Use caution when installing or modifying telephone lines.
- Never install telephone jacks in wet locations unless the jack is specifically designed for wet locations.

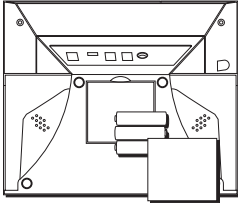

Installing the Phone

1. Choose an area near an electrical outlet and telephone wall jack. Your phone should be placed on a level surface, such as a table top or desk.
2. Install 3 AA-size alkaline batteries (not included) for back up power in the event of a power failure.
 - Use a screwdriver to loosen and lift up the battery compartment door located on the bottom of the phone.
 - Insert the batteries as shown on the diagram inside the battery compartment.
 - Snap the battery compartment door back into place and tighten the screw.

NOTE: If the low battery icon appears in the display, you need to replace the batteries. It is important that you replace them as soon as possible to maintain unit operation when electrical power is off. As a precaution, you may want to write down any stored information you do not want erased.

IMPORTANT: If you are not going to use the telephone for more than 30 days, remove the batteries because they can leak and damage the unit.

3. Connect the AC power converter to an electrical outlet and the DC connector to the back of the base.



CAUTION: Use only the ATLINKS USA 5-2495 power converter that is compatible with this unit. Using other power supplies may damage the unit.

4. Connect the telephone line cords:

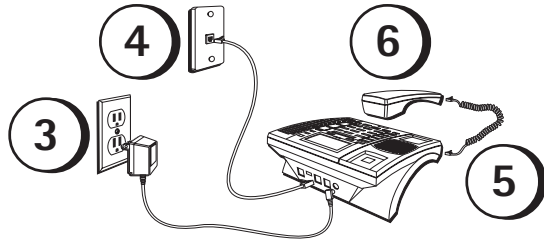

If you have two telephone lines installed on a single jack, plug one end of the straight telephone line cord into the jack marked LINE 1+2 on the back of the base. Plug the other end into the 2-line wall jack.

If you have two separate telephone line jacks, plug one telephone line cord into the jack marked LINE 1+2 and another cord into the jack marked LINE 2. Plug the other end of each line cord into separate wall jacks.

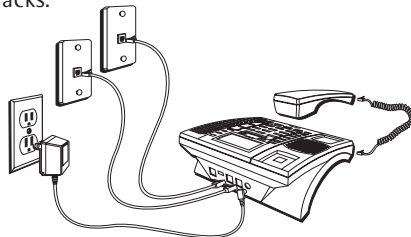

NOTE: To use two line, you must have two telephone lines with unique telephone numbers. If you only have one telephone line, this phone will still operate, but only as a single line telephone.

5. Connect the handset cord:

Plug one end of the coiled handset cord into the side of the base and the other end into the jack on the handset, and place the handset in the cradle.

6. Check for a dial tone. Lift the handset and listen for a dial tone. If you hear a dial tone, the phone is properly installed.

Data Port

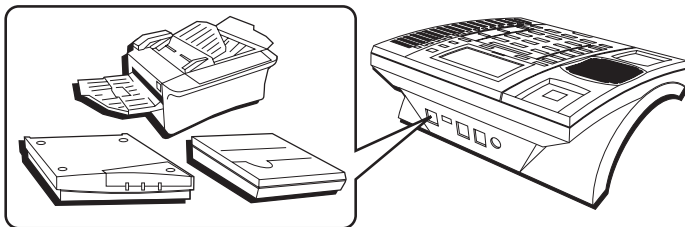

This phone has a DATA PORT jack to connect an auxiliary phone device, such as a fax machine, computer modem, answering machine, or even a cordless phone.

The DATA PORT switch on the back of the phone controls the DATA PORT jack so you can choose line 1 or line 2.

Use the DATA PORT jack to hook up your fax machine, for example, and then set the DATA PORT switch to 2 in order to receive faxes on the phone number for line 2.

If you are talking to someone on line 2 and want them to fax something to you, change the DATA PORT switch to 1 and give him the phone number for line 1. Your fax machine can now receive calls on line 1.

IMPORTANT: Be sure to switch the fax machine back to the normal line when you are done because outside callers who do not know that you have multiple lines will not be able to reach your fax machine if they dial the normal fax line.

Programming the Telephone

Display Language

You may set the display language to English, French, or Spanish. The default is English.

1. Press the MENU button. *LANGUAGE* is displayed
2. Press SELECT.
3. Use the REVIEW ◀ or ▶ button to select the language.
4. When finished, press SELECT to save. To start over, press EXIT to return to the *LANGUAGE* menu and repeat step 2.

Manually Setting the Date and Time

NOTE: If you do not manually set the time and date, it is automatically set when you receive your first Caller ID call. The unit resets the hour and minute each time a call is received.

1. Press the MENU button.
2. Use the REVIEW ◀ or ▶ button to scroll to *TIME & DATE*.
3. Press SELECT.
4. Use the REVIEW ◀ or ▶ button to scroll to the desired hour.
5. Press SELECT to save. The cursor moves to the minute field.
6. Use the REVIEW ◀ or ▶ button to select the minute.
7. Press SELECT to save. The cursor moves to the month field.
8. Use the REVIEW ◀ or ▶ button to select the month.
9. Press SELECT to save. The cursor moves to the date field.
10. Use the REVIEW ◀ or ▶ button to select the date.
11. Press SELECT to save. To start over, press EXIT to return to the *TIME & DATE* menu.

Connections and Setup

Flash Time

Depending on the services you have with the phone company, you may need to adjust the flash timing. It can be set from 100ms or 600ms. The default is 600ms.

1. Press the MENU button.
2. Use the REVIEW ◀ or ▶ to scroll to *PHONE OPTIONS*.
3. Press SELECT.
4. Use the REVIEW ◀ or ▶ to scroll to *FLASH TIME*.
5. Press SELECT.
6. Use the REVIEW ◀ or ▶ to scroll to the desired setting.
7. Press SELECT to save. To start over, press EXIT to return to the *FLASH TIME* menu.

Hour Format

You can set the clock for either 12-hour or 24-hour (military) format. The default is 12 hour.

1. Press the MENU button.
2. Use the REVIEW ◀ or ▶ to scroll to *PHONE OPTIONS*.
3. Press SELECT.
4. Use the REVIEW ◀ or ▶ to scroll to *HOUR FORMAT*.
5. Press SELECT. To start over, press EXIT to return to the *PHONE OPTIONS* menu.
6. Use the REVIEW ◀ or ▶ to scroll between *12 HOUR* and *24 HOUR*.
7. Press SELECT to save. To start over, press EXIT to return to the *HOUR FORMAT* menu.

Call Alert Tone

When the call alert tone is turned ON, you hear a call alert tone when you are on the phone and you receive a call on the other line. If you prefer to have incoming calls not interrupt or disturb your ongoing conversation, set the Call Alert Tone to OFF. The default is ON.

1. Press the MENU button.
2. Use the REVIEW ◀ or ▶ button to scroll to *PHONE OPTIONS*.
3. Press SELECT button.
4. Use the REVIEW ◀ or ▶ button to scroll to *CALL ALERT*.
5. Press SELECT button.
6. Use the REVIEW ◀ or ▶ button to scroll to *ON* or *OFF*.
7. Press SELECT to save. To start over, press EXIT to return to the *CALL ALERT* menu.

Local Area Code

1. Press the MENU button.
2. Use the REVIEW ◀ or ▶ button to scroll to *AREA CODE*.
3. Press SELECT. *ENTER DIGIT* is displayed.
4. Use the touch-tone pad to enter your area code.

NOTE: If you make a mistake, press DELETE to clear all three digits and re-enter the area code.

5. When finished, press SELECT to save. To start over, press EXIT to return to the *AREA CODE* menu and repeat step 3.

Regional Area Codes

Depending on your area, you may need to set regional area codes. These are needed in order for the phone to determine the number format to display when a valid CID signal is received. Calls received that match any of the regional area codes display as 10 digits. If the number is not displayed correctly, the phone may not be able to dial back the number. You can store up to 6 regional area codes.

You may need to use this feature if you have:

- Multiple area codes
- Overlapping area codes
- Areas that require 10-digit dialing.

1. Press the MENU button.
2. Use the REVIEW ◀ or ▶ button to scroll to *REGION CODE*.
3. Press SELECT.
4. Use the REVIEW ◀ or ▶ to scroll to desired code #.
5. Press SELECT.
6. Use the touch-tone pad to enter the code. Press DELETE to clear and re-enter all three digits.
7. When finished, press SELECT to save and return to *CODE # x*.

Display Contrast

1. Press the MENU button.
2. Use the REVIEW ◀ or ▶ to scroll to *CONTRAST*.
3. Press SELECT. "-----" is displayed to show the current contrast level.
4. Use the REVIEW ◀ or ▶ to increase or decrease the display contrast.
5. When finished, press SELECT to save. To start over, press EXIT to return to the *CONTRAST* menu and repeat step 3.

Voice Mail Access Codes

You can program a voice mail access code for each telephone line for quick access to your voice mail.

1. Press the MENU button.
2. Use the REVIEW ◀ or ▶ button to scroll to *VM CODE*.
3. Press SELECT.
4. Use the REVIEW ◀ or ▶ button to scroll between *L1 VM CODE* and *L2 VM CODE*.
5. Press SELECT.
6. Use the touch-tone pad to enter your voice mail access phone number.
 - Use the REVIEW ◀ or ▶ button to move the cursor in the display.
 - Use the DELETE button to erase a mistake and re-enter the correct digit.
7. Press SELECT to save. To start over, press EXIT to return to *Lx VM CODE* menu.

Restoring the Defaults

This feature allows you to reset all the menu settings to the original default settings.

1. Press the MENU button.
2. Use the REVIEW ◀ or ▶ to scroll to *RESTORE SET*.
3. Press SELECT.
4. Use the REVIEW ◀ or ▶ to scroll to *YES*.
5. Press SELECT to save. To start over, press EXIT to return to the *RESTORE SET* menu.

Telephone Operation

Telephone Operation

Making Calls with the Handset

1. Pick up the handset and the phone automatically selects an open line.
2. Wait for a dial tone.
3. Dial a phone number.
4. Hang up the handset when finished.

Making Calls with the Speakerphone

1. Press the SPEAKER button and the phone automatically selects an open line.
2. Wait for a dial tone.
3. Dial a phone number.
4. Press SPEAKER when finished.

Making Calls with the Optional Headset

1. Connect a headset to the HEADSET jack on the side of the base.
2. Adjust the headset to rest comfortably on top of your head and over your ear.
3. Move the microphone to approximately 2 to 3 inches from your mouth.
4. Press the HEADSET button, and the phone automatically selects an open line.
5. Wait for a dial tone.
6. Dial a phone number.
7. Press HEADSET when finished.

NOTE: To converse using the headset, the handset must be placed in the cradle.

Receiving Calls with the Handset

When the phone rings, the corresponding line's indicator flashes rapidly.

1. Pick up the handset (your phone automatically selects the ringing line).
2. When you are finished, hang up the handset.

Receiving Calls with the Speakerphone

When the phone rings, the corresponding line's indicator flashes rapidly.

1. Press the SPEAKER button. The speakerphone turns on and automatically selects a line.
2. When you are finished, press SPEAKER.

Receiving Calls with the Optional Headset

When the phone rings, the corresponding line's indicator flashes rapidly.

1. Press the HEADSET button, and the phone automatically selects the line using the headset.
2. When you are finished, press HEADSET.

NOTE: Whether you are making or receiving a call, the caller is disconnected if you press another line without putting the call on hold first.

NOTE: To converse using the headset, the handset must be placed in the cradle.

Switching Between the Speakerphone, Handset, and Headset

To switch to the speakerphone, press SPEAKER. The speakerphone indicator turns on.

To switch to the handset, pick up the handset. The speakerphone or headset turns off.

To switch to the headset, press HEADSET. The headset indicator turns on. Place the handset in the cradle.

Telephone Operation

Pre-Dialing Telephone Numbers

Pre-dialing lets you to enter , check , and edit a telephone number before engaging the line. There are several ways to pre-dial a telephone number:

- Manually enter the telephone number, or
- Press one of the 16 memory location buttons, or
- Press DIRECTORY, followed by the REVIEW ◀ or ▶ button to search the phone book memory.
- Press the REVIEW ◀ or ▶ buttons to scroll the CID memory, or
- Press the REDIAL button.

Then -

1. Press the DIAL button. The phone automatically selects a line and turns on the speakerphone.
2. Dial the number showing in the display.

Call Timer

During a phone conversation, a built-in call timer displays the length of the call in minutes and seconds. When the call is finished, total time shows in the display for about 10 seconds. A call is timed even while it is on hold.

Mute

To have a private, off-line conversation, use the MUTE feature. The party on the telephone line cannot hear you. A conversation can be muted during speakerphone, handset, or headset use.

1. Press MUTE. The mute indicator turns on.
2. Press MUTE to cancel and return to your phone conversation

NOTE: Switching from speakerphone to handset or headset cancels mute.

Hold

Placing a Call on Hold

1. Press HOLD. The indicator for the line on hold flashes green.
2. Hang up or press another line button.

Releasing a Call from Hold

Press the line button for the call on hold. The phone automatically goes into speakerphone mode.

NOTE: If you want to change modes, lift the handset to switch to the handset, or press the HEADSET button to use the headset.

Flash

Use the FLASH button to activate custom calling services such as Call Waiting, which is available through your local telephone company.

Redial

To quickly redial the last number you dialed (up to 32 digits):

1. Pick up the handset, or press SPEAKER or HEADSET.
2. The line is selected automatically.
3. Wait for a dial tone.
4. Press REDIAL.

Volume

The ringer, speaker, and handset/headset volumes can be set independently. Your telephone is preset but may be set to individual taste. To return to the default settings, press both the VOLUME ▲ or ▼ buttons simultaneously.

Telephone Operation

Ringer Volume

While the handset is on the cradle tap the VOLUME ▲ or ▼ button to increase or decrease the ringer loudness. The phone generates a sample ring at the selected setting.

Speakerphone, Handset, and Headset Volume

While using the phone press the VOLUME ▲ or ▼ buttons to set the volume to a comfortable level. The phone stores the setting when you release the button.

Conference

This feature lets you connect two calls to make a conference call.

To connect with two calls:

1. Press any line button. If you already have someone on the line, skip to step 2.
2. Press HOLD.
3. Press the another line button to answer or make a second call.
4. When the second call connects, press CONFER.

To disconnect one line, press the line button for the party you want to continue talking with and the other party is automatically disconnected.

To disconnect both lines, hang up the handset or press SPEAKER if you are using the speakerphone or press HEADSET if you are using the headset.

To keep both parties on-line but talk to one party:

1. Press the HOLD button to place both lines on hold.
2. To talk with one caller, press the corresponding line button. The other line remains on hold.
3. To resume the conference call with both lines, press CONFER.

Do Not Disturb

This feature disables an incoming call ring, within the time duration you selected. You can program the do not disturb duration.

1. While the handset is on the cradle, press DND button. The DND indicator flashes.

2. Use the REVIEW ◀ or ▶ button to select the duration. You may choose from 15 minutes, 30 minutes, 45 minutes, 1 hour, or 2 hours and increase the duration by 1 hour intervals up to 24 hours.
3. Press the SELECT button to save your selection.
4. When the Do Not Disturb function is on, the DND indicator flashes. To turn off Do Not Disturb, press the DND button.

NOTE: When Do Not Disturb is On, you will still receive a ringing line indication, CID information, and New Call indicators.

Voice Messaging

Provided your phone company offers voice messaging service and you subscribe to it, the VOICE MAIL indicator on the base flashes to indicate a message is waiting. It stops flashing after the message is reviewed.

IMPORTANT: You must have the voice mail access code programmed for this feature to work. See "Voice Mail Access Codes."

1. Pick up the handset, or press HEADSET or SPEAKER.
2. Press VOICE MAIL 1 for line 1 voicemail or VOICE MAIL 2 for line 2 voicemail.
3. The unit auto dials the pre-programmed voice mail access number/code so you can access the voice mail stored at the phone company.

The user can also review the access number first before dialing.

1. Press VOICE MAIL 1 for line 1 voicemail or VOICE MAIL 2 for line 2 voicemail.
2. The number shows in the display.
3. Pick up the handset, press HEADSET, or press SPEAKER.
4. The unit auto dials the pre-programmed voice mail access number so you can access the voice mail stored at the phone company.

Caller ID

Caller ID (CID)

Summary Screen

The summary screen shows the current time, current date and number of new calls to be reviewed. It is displayed until any button is pressed. Within 10 seconds of receiving a new call, the new caller information is displayed and the green NEW CALL indicator turns on.

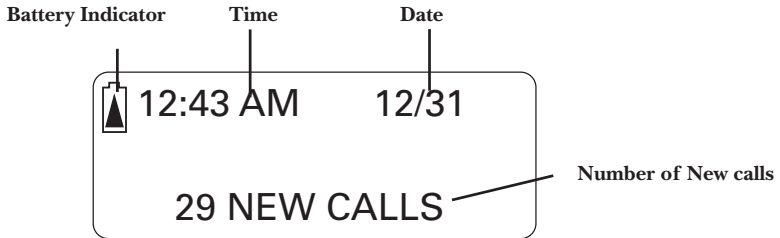

NOTE: The number of new calls is displayed until all new calls have been reviewed.

Receiving and Storing CID Records

This unit receives and displays information transmitted by your local phone company. This information can include the phone number, date, and time; or the name, phone number, date, and time. The unit stores up to 99 call records for later review. When the call log is full, a new call automatically replaces the oldest call. *NEW* appears in the display for calls received that have not been reviewed.

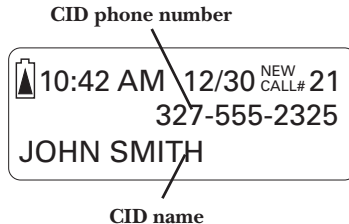

Reviewing CID Records

- Press the REVIEW ◀ or ▶ to scroll the call records.

NOTE: When you scroll to the start/end of the list, START/END appears in the display.

Saving CID Records to Memory/Phone Directory Memory

1. While a name and telephone number shows in the display, press SELECT if you want to edit the information. Then follow the steps in the Storing a Name and Number in Memory section to edit and store the record.
2. If you do not need to edit the name or number, press the STORE button followed by the MEMORY button, or press the DIRECTORY button to save the information in the Phone Directory memory.

Deleting a CID Record

To delete the record showing in the display, press the DELETE button once.

Deleting All CID Records

This feature allows you to clear all CID records at once.

1. While viewing the CID record, press and hold the DELETE button for two seconds. *DELETE ALL?* shows in the display.
2. Press the DELETE button again to confirm.

Dialing Back

When reviewing CID records, you can dial back the numbers showing on the display.

If You Programmed Your Local Area Code in the Setup Menu

1. Press the REVIEW ◀ or ▶ button to scroll to the number you want to dial.
2. Press the DIAL button. If you see a number with 7 digits (i.e. 555-1234), then the call was received from within your area code. However, this does not guarantee the call is a local call. If you see a number with 11 digits (i.e. 1-234-555-1234), then the call received was not from your area code. If the viewing number is not a Direct Dial Number provided by the phone company, the unit displays ◀ ▶ *TO ADJUST*.

Caller ID

3. To adjust the phone number format, use the REVIEW ◀ or ▶ button. For instance, a 7-digit local number sometimes cannot be dialed because it requires a 10-digit or 11-digit format. Use the REVIEW ◀ or ▶ button to scroll through 7, 10, and 11-digit numbers.

7-digits: 7-digit telephone number (i.e. 555-5555)

10-digits: 3-digit area code + 7-digit telephone number (i.e. 425-555-5555)

11-digits: long distance code 1 + 3-digit area code + 7-digit telephone number (i.e. 1-425-555-5555)

4. To dial the displayed number, pick up the handset or press DIAL again.

If You Did Not Program Your Local Area Code in the Setup Menu

1. Press the REVIEW ◀ or ▶ button to display the number you want to dial. You will only see 10-digit numbers (i.e. 234-555-1234).
2. Press DIAL to dial back. You may adjust the number format if ◀ ▶ *TO ADJUST* shows in the display.

Call Waiting Caller ID

This feature lets you see (in the display) who is calling when you are on the phone and hear the call waiting tone in the receiver. The caller identification information appears in the display after you hear the tone.

IMPORTANT: In order to use this unit, you must subscribe to either the standard Name/Number Caller ID Service or Caller ID with Call Waiting Service. To know who is calling while you are on the phone, you must subscribe to Caller ID with Call Waiting Service.

Direct Access Memory & Directory Memory

Storing a Name and Number in Memory

1. Press the STORE button. *ENTER NUMBER* shows in the display.
2. Use the touch-tone pad to enter the number you want to store (up to 32 digits).

NOTE: If you make a mistake, use the ◀ ▶ button to position the cursor and press DELETE to erase an incorrect digit OR directly input another digit to replace the incorrect digit.

3. Press the SELECT button.
4. Use the touch-tone pad to enter a name (up to 21 characters). More than one letter is stored in each of the number keys. For example, to enter Bill Smith, press the 2 key twice for the letter B. Press the 4 key 3 times for the letter I. Press the 5 key 3 times for the letter L. Press the 5 key 3 times for the second letter L, and press the 1 key to insert a space between the first and last name. Press the 7 key 4 times for the letter S; press the 6 key once for the letter M; press the 4 key 3 times for the letter I; press the 8 key for the letter T; press the 4 key twice for the letter H.

NOTE: If you make a mistake, press DELETE to erase an incorrect letter and re-enter the correct letter.

5. Press the STORE button. *LOCATION?* shows in the display.
6. Enter the memory location :
 - Press the DIRECTORY button to save the record in Directory MemoryOR
 - Press a MEMORY button to save the record in Direct Access Memory.
7. For future reference, write the name or number of the parties stored in each location on the corresponding spaces on the memory index card.

Reviewing Stored Names & Numbers

1. Press the DIRECTORY button.
2. Use the REVIEW ◀ or ▶ button to review the records stored in Directory Memory.

OR

Memory

1. Press a MEMORY button to review the record stored in Direct Access Memory.

Changing a Stored Name or Number

1. Press DIRECTORY.
2. Use the REVIEW ◀ or ▶ button to scroll to the desired memory.
3. Press SELECT and edit the content according to the steps in the Storing a Name & Number in Memory section.

OR

1. Press a MEMORY location button.
2. Press SELECT and edit the content according to the steps in the Storing a Name and Number in Memory section.

Storing the Last Number Dialed

To quickly and easily store the last number dialed.

1. Press the REDIAL/PAUSE button to view the last number dialed.
2. Press SELECT if you want to edit the number, otherwise press STORE.
3. Follow the steps in the Storing a Name and Number in Memory section to store the number.

Storing a Pause

Use the PAUSE button to insert a pause when a delay is needed in the dialing sequence (for example, when you must dial a 9 to get an outside line or when you must enter codes to access your bank's information line).

Dialing a Stored Number

If the number is stored in the Directory Memory,

1. Pick up the handset, or press SPEAKER or HEADSET.
2. Wait for the dial tone.
3. Press the DIRECTORY button, and use the REVIEW ◀ or ▶ button to find the number.
4. Press the DIAL button and the number automatically dials.

If the number is stored in the Direct Access Memory,

1. Pick up the handset, or press SPEAKER or HEADSET.
2. Wait for the dial tone.
3. Press the MEMORY location button, and the number automatically dials.

Chain Dialing

This process allows you to dial a succession of stored numbers from separate memory locations. This is useful when you must dial several sequences of numbers, such as with frequent calls via a telephone company long distance provider.

<i>For example</i>	<i>Memory location</i>
Local access number of long distance company	6
Authorization code (ID)	7
Long distance phone number	8

Using

1. Press the line you want.
2. Press memory location 6. (Press pause if needed.)
3. Press memory location 7. (Press pause if needed.)
4. Press memory location 8.

Deleting All Directory Memory

This feature allows you to clear all memory saved in the directory at once.

1. Press the MENU button.
2. Use the REVIEW ◀ or ▶ buttons to scroll to *PHONE OPTIONS*
3. Press SELECT. *CLEAR ALL MEM* shows in the display.
4. Press SELECT.
5. Press the REVIEW ◀ or ▶ button to scroll to *YES*.
6. Press SELECT. *OK* is displayed to confirm all directory memory is deleted. If you want to start over, press *EXIT* once to return to the previous menu level.

Display Messages

The following special messages indicate the status of a message or the unit:

- NO CALLS** The CID memory log is empty.
- UNKNOWN CALLER** The incoming call does not have CID service or their service area is not linked to yours. If *UNKNOWN CALLER* appears along with a calling number, the name information for that number was not available.
- BLOCKED CALL** The caller is registered as "Private Number" and their CID information is withheld.
- INCOMPLETE DATA** Caller information has been interrupted or corrupted during transmission.
- NO DATA** No CID signal has been detected, or CID service has not been activated.
- START/END** You are at the beginning or the end of the CID memory log.



Battery power level is low or battery is not installed.

Troubleshooting Guide

No dial tone

- Check or repeat installation steps:
 - Make sure the telephone line cords are connected to the phone and the wall jack .
 - Make sure the cords are not damaged .
 - Make sure the hook switch pops up when the handset is lifted .
 - Check the SPEAKER button. Is the indicator off?
 - Disconnect the phone from the wall jack and connect another phone to the same jack. If there is no dial tone in the second phone, the problem might be your wiring or local service.
-

Other Information

You cannot be heard by the other party.

- Make sure the handset or headset cord is connected properly and securely.
 - Make sure MUTE is not turned on.
-

Phone does not ring.

- Make sure the ringer is turned on.
 - You may have too many extension phones on your line. Try unplugging some phones.
 - See solutions for "No dial tone."
 - Make sure Do Not Disturb is not turned on.
-

Incoming voice too low or none at all.

- Check and adjust volume control setting.
-

Memory dialing doesn't work

- Make sure you program the memory location keys correctly .
 - Make sure you follow proper dialing sequence .
-

Battery LOW indicator blinks or is solid

- The batteries need replacing or are not installed.
-

General Product Care

To keep your telephone working and looking good, follow these guidelines:

- Avoid putting the phone near heating appliances and devices that generate electrical noise (for example, motors or fluorescent lamps).
- DO NOT expose to direct sunlight or moisture.
- Avoid dropping the handset, as well as other rough treatment to the phone.
- Clean the phone with a soft cloth.
- Never use a strong cleaning agent or abrasive powder because this will damage the finish.
- Retain the original packaging in case you need to ship the phone at a later date.

Other Information

Service

If trouble is experienced with this equipment, for repair or warranty information, please contact customer service at **1-800-511-3180**. If the equipment is causing harm to the telephone network, the telephone company may request that you disconnect the equipment until the problem is resolved.

This product may be serviced only by the manufacturer or its authorized service agents. Changes or modifications not expressly approved by ATLINKS USA, Inc. could void the user's authority to operate this product. For instructions on how to obtain service, refer to the warranty included in this guide or call customer service at **1-800-511-3180**.

Or refer inquiries to:

ATLINKS USA, Inc.

Manager, Consumer Relations

P O Box 1976

Indianapolis, IN 46206

Attach your sales receipt to the booklet for future reference or jot down the date this product was purchased or received as a gift. This information will be valuable if service should be required during the warranty period.

Purchase date _____

Name of store _____

Limited Warranty

What your warranty covers:

- Defects in materials or workmanship.

For how long after your purchase:

- One year, from date of purchase.

(The warranty period for rental units begins with the first rental or 45 days from date of shipment to the rental firm, whichever comes first.)

What we will do:

- Provide you with a new or, at our option, a refurbished unit. The exchange unit is under warranty for the remainder of the original product's warranty period.

How you get service:

- Properly pack your unit. Include any cables, etc., which were originally provided with the product. We recommend using the original carton and packing materials.
- "Proof of purchase in the form of a bill of sale or receipted invoice which is evidence that the product is within the warranty period, must be presented to obtain warranty service." For rental firms, proof of first rental is also required. Also print your name and address and a description of the defect. Send via standard UPS or its equivalent to:

ATLINKS USA, Inc.
c/o Thomson
11721 B Alameda Ave.
Socorro, Texas 79927

- Pay any charges billed to you by the Exchange Center for service not covered by the warranty.
- Insure your shipment for loss or damage. ATLINKS accepts no liability in case of damage or loss.
- A new or refurbished unit will be shipped to you freight prepaid.

What your warranty *does not* cover:

- Customer instruction. (Your Owner's Manual provides information regarding operating instructions and user controls. Any additional information, should be obtained from your dealer.)
- Installation and setup service adjustments.
- Batteries.
- Damage from misuse or neglect.
- Products which have been modified or incorporated into other products.
- Products purchased or serviced outside the USA.
- Acts of nature, such as but not limited to lightning damage.

Product Registration:

- Please complete and mail the Product Registration Card packed with your unit. It will make it easier to contact you should it ever be necessary. The return of the card is not required for warranty coverage.

Other Information

Limitation of Warranty:

- THE WARRANTY STATED ABOVE IS THE ONLY WARRANTY APPLICABLE TO THIS PRODUCT. ALL OTHER WARRANTIES, EXPRESS OR IMPLIED (INCLUDING ALL IMPLIED WARRANTIES OF MERCHANTABILITY OR FITNESS FOR A PARTICULAR PURPOSE) ARE HEREBY DISCLAIMED. NO VERBAL OR WRITTEN INFORMATION GIVEN BY ATLINKS USA, INC., ITS AGENTS, OR EMPLOYEES SHALL CREATE A WARRANTY OR IN ANY WAY INCREASE THE SCOPE OF THIS WARRANTY.
- REPAIR OR REPLACEMENT AS PROVIDED UNDER THIS WARRANTY IS THE EXCLUSIVE REMEDY OF THE CONSUMER. ATLINKS USA, INC. SHALL NOT BE LIABLE FOR INCIDENTAL OR CONSEQUENTIAL DAMAGES RESULTING FROM THE USE OF THIS PRODUCT OR ARISING OUT OF ANY BREACH OF ANY EXPRESS OR IMPLIED WARRANTY ON THIS PRODUCT. THIS DISCLAIMER OF WARRANTIES AND LIMITED WARRANTY ARE GOVERNED BY THE LAWS OF THE STATE OF INDIANA. EXCEPT TO THE EXTENT PROHIBITED BY APPLICABLE LAW, ANY IMPLIED WARRANTY OF MERCHANTABILITY OR FITNESS FOR A PARTICULAR PURPOSE ON THIS PRODUCT IS LIMITED TO THE APPLICABLE WARRANTY PERIOD SET FORTH ABOVE.

How state law relates to this warranty:

- Some states do not allow the exclusion nor limitation of incidental or consequential damages, or limitations on how long an implied warranty lasts so the above limitations or exclusions may not apply to you.
- This warranty gives you specific legal rights, and you also may have other rights that vary from state to state.

If you purchased your product outside the USA:

- This warranty does not apply. Contact your dealer for warranty information.

A

Accessory Order Form 37

B

Base Layout 6

C

Call Alert Tone 13

Call Timer 18

Call Waiting Caller ID 24

Caller ID (CID) 22

Chain Dialing 27

Changing a Stored Name or
Number 26

Conference 20

Connections and Setup 6

D

Data Port 10

Deleting a CID Record 23

Deleting All CID Records 23

Deleting All Directory
Memory 28

Dialing a Stored
Number 27

Dialing Back 23

Direct Access Memory &
Directory Memory 25

Display Contrast 14

Display Language 11

Display Messages 29

Do Not Disturb 20

E

Equipment Approval
Information 2

F

Flash 19

Flash Time 12

H

Hold 19

Hour Format 12

I

If You Did Not Program
Your Local Area Code
in the Setup Menu 24

If You Programmed Your
Local Area Code in the
Setup Menu 23

Important Information 2

Important Installation
Information 7

Installation 7

Installing the Phone 8

Interference Information 2

Introduction 5

L

Limited Warranty 33

Local Area Code 13

M

Making Calls with the
Handset 16

Making Calls with the
Optional Headset 16

Making Calls with the
Speakerphone 16

Manually Setting the Date
and Time 11

Mute 18

P

Parts Checklist 7

Placing a Call on Hold 19

Pre-Dialing Telephone
Numbers 18

Programming the Telephone
11

R

- Receiving and Storing CID Records 22
- Receiving Calls with the Handset 17
- Receiving Calls with the Optional Headset 17
- Receiving Calls with the Speakerphone 17
- Redial 19
- Regional Area Codes 14
- Removing a Call from Hold 19
- Restoring the Defaults 15
- Reviewing CID Records 23
- Reviewing Stored Names & Numbers 25
- Ringer Volume 20

S

- Saving CID Records to Memory/Phone Directory Memory 23
- Service 32
- Speakerphone, Handset, and Headset Volume 20
- Storing a Name and Number in Memory 25
- Storing a Pause 26
- Storing the Last Number Dialed 26
- Summary Screen 22
- Switching Between the Speakerphone, Handset, and Headset 17

T

- Telephone Basics 16
- Telephone Jack Requirements 7
- Troubleshooting Guide 29

V

- Voice Mail Access Codes 15
- Voice Messaging 21
- Volume 19

Accessory Order Form

To Order

To place your order by phone, have your Visa, MasterCard or Discover Card ready and call the toll-free number listed below.

Use this number only to place an order for accessory items listed on this order form.

1-800-338-0376

To place your order by mail, detach and mail the completed order form with credit card information, money order or check in US currency (made payable to Thomson multimedia Inc.) to the following address:

**Thomson Inc.
Mail Order Department
PO Box 8419
Ronks, PA 17573-8419**

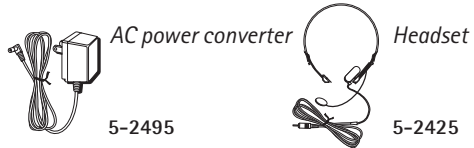

Description	Part No.	Price	Qty	Total
AC power converter	5-2495	\$20.85		
Headset	5-2425	\$19.95		

Charge your order on your VISA, MasterCard, or Discover Card by filling in below

USE YOUR CREDIT CARD

IMPORTANT: Copy complete account number from your VISA card



□ □ □ □ □ □ □ □ □ □ □ □ □ □ □ □

My card expires: □ □ □ □

IMPORTANT: Copy complete account number from your MasterCard



□ □ □ □ □ □ □ □ □ □ □ □ □ □ □ □

Copy Number above your name on MasterCard: □ □ □ □ □ □ □ □ □ □ My card expires: □ □ □ □

IMPORTANT: Copy complete account number from your Discover Card



□ □ □ □ □ □ □ □ □ □ □ □ □ □ □ □

My card expires: □ □ □ □

AUTHORIZED SIGNATURE
(Credit card order will not be processed without signature)

Print or type your name and address clearly.  A complete and correct order will save you days of waiting.

Name: _____
Street: _____
Apt: _____
City: _____
State: _____ Zip: _____
Daytime phone number: _____

- Please make sure that both sides of this form have been filled out completely.
- Allow 4 weeks for delivery.
 - All accessories are subject to availability.
 - Prices are subject to change.

Prices are subject to change without notice.

Total Merchandise..... \$ _____

Sales Tax..... \$ _____

We are required by law to collect the appropriate sales tax for each individual state, county, and locality to which the merchandise is being sent.

Shipping and Handling..... \$ **5.00**

Total Amount Enclosed..... \$ _____

Use VISA, MasterCard, or Discover Card preferably.
Money order or check must be in U.S. currency only.
No COD or CASH.

All accessories are subject to availability.
Where applicable, we will ship a superseding model.

Detach Here >>>

Visit the RCA web site at www.rca.com

Please do not send any products to the Indianapolis address listed in this manual or on the carton. This will only add delays in service for your product.

ATLINKS USA, Inc.

101 West 103rd Street
Indianapolis, IN 46290

©2004 ATLINKS USA, Inc.

Trademark(s)[®] Registered

Marca(s) Registrada(s)

Model 25202

TOCOM 16211370 (Rev. 1 E/S)

04-03

Printed in China

RCA

Teléfono con Altavoz de Dos Líneas con Identificador de Llamada en Espera Guía del Usuario

Por favor lea este manual
antes de operar este producto
por primera vez.



TOCOM 16211370

Modelo 25202

Información Importante

INFORMACIÓN SOBRE LA APROBACIÓN DE EQUIPO

El equipo de su teléfono está aprobado para la conexión con la red Telefónica Pública (Public Switched Telephone Network) y cumple con los requisitos establecidos en las secciones 15 y 68 de las Reglas y Regulaciones de la FCC y con los Requerimientos Técnicos para Equipos de Terminales Telefónicas (Technical Requirements for Telephone Terminal Equipment), publicado por ACTA.

1 Notificación a la Compañía Telefónica Local

En la parte de abajo de este equipo hay una etiqueta que indica, entre otra información, el número de US y el Número de Equivalencia de Timbres (REN) para este equipo. Usted debe, cuando sea requerido, proveer esta información a su compañía telefónica.

El REN es útil para determinar el número total de artefactos que Ud. puede conectar a su línea telefónica, todavía asegurando que todos estos artefactos sonarán cuando se llame su número telefónico. En la mayoría de las áreas (pero no en todas), el total de los números REN de todos los artefactos conectados a una línea no debe exceder 5. Para estar seguro del número total de artefactos que Ud. pueda conectar a su línea (determinado por el REN), Ud. deberá ponerse en contacto con su compañía telefónica local.

Cualquier enchufe y conexión que se utilice para conectar este equipo al cableado del edificio y a la red telefónica, debe estar en conformidad con el reglamento de la FCC Parte 68 que ha sido adoptado por la ACTA. Un cable telefónico y un enchufe modular que han sido aprobados y están en conformidad con dicho reglamento han sido provistos con este producto. Están diseñados para ser conectados a un enchufe modular compatible, que también esté en conformidad. Para más detalles, vea las instrucciones para la instalación.

NOTAS:

- No se puede usar este equipo con un teléfono de previo pago proveído por la compañía telefónica.
- Las líneas compartidas son sujetas a las tarifas del estado, y por eso, es posible que Ud. no pueda usar su propio equipo telefónico si Ud. estuviera compartiendo la misma línea telefónica con otros abonados.
- Se debe notificar a la compañía telefónica cuando se desconecte permanentemente su teléfono de la línea.
- Si su casa tiene algún equipo de alarma especial conectado a la línea telefónica, asegúrese que la instalación de este producto no desactive su equipo de alarma. Si usted tiene alguna pregunta sobre qué puede desactivar su equipo de alarma, consulte a su compañía telefónica o a un instalador calificado.

2 Derechos de la Compañía Telefónica

Si su equipo causase algún problema en su línea que pudiera dañar la red telefónica, la compañía telefónica siempre que sea posible le avisará de la posible interrupción temporal de su servicio. En caso que la compañía no pudiera avisarle de antemano y hubiera necesidad de tomar tal acción, la compañía telefónica podrá interrumpir su servicio inmediatamente. En caso de tal interrupción telefónica temporal la compañía debe: (1) darle aviso al momento de tal interrupción temporal de servicio, (2) concederle a Ud. la oportunidad de corregir la situación, (3) informarle a Ud. de sus derechos de presentar una queja a la Comisión de acuerdo con los procedimientos dictados en la Subparte E de la Parte 68 de las Regulaciones y Reglas de la FCC.

La compañía telefónica puede hacer los cambios en sus instalaciones de comunicación, en equipos, en sus funcionamientos o procedimientos que digne necesarios para el manejo de sus negocios y que no sean incompatibles con las Reglas y Regulaciones de la FCC. Si estos cambios pudieran alterar el uso o el funcionamiento de su equipo telefónico, la compañía telefónica deberá darle aviso adecuado en escrito para que Ud. goce de un servicio ininterrumpido.

INFORMACIÓN DE INTERFERENCIAS

Este artefacto cumple con la Parte 15 de las Reglas de la FCC. Su funcionamiento es sujeto a las dos condiciones siguientes: (1) Este artefacto no puede causar interferencia dañosa, y (2) Este artefacto debe aceptar cualquier interferencia recibida, incluyendo interferencia que puede causar un funcionamiento no deseado.

Este equipo ha sido probado y cumple con los límites para un artefacto digital de la Clase B, de conformidad con la Parte 15 de las Reglas de la FCC. Estos límites han sido diseñados para proporcionar una protección razonable contra una interferencia dañosa que pueda existir en una instalación doméstica.

Este equipo genera, usa y puede radiar la energía de frecuencia de una radio y, si no fuera instalado y usado de acuerdo con las instrucciones, puede causar interferencia dañosa a las transmisiones radiales. Sin embargo, no hay garantía que la interferencia no ocurrirá en una instalación en particular.

Si este equipo causa en efecto una interferencia dañosa a la recepción de la radio o de la televisión, lo cual puede ser determinado apagando y prendiendo el equipo, le animamos a Ud. de tratar de corregir la interferencia por medio de una (o más) de las sugerencias siguientes:

- Cambie la posición o la ubicación de la antena (quiere decir la antena de la radio o de la televisión que está recibiendo la interferencia).
- Cambie la posición o cambie la ubicación y aumente la distancia entre el equipo de telecomunicaciones y la antena receptora de la radio o de la televisión que está recibiendo la interferencia.
- Conecte el equipo de telecomunicaciones a una toma en un circuito diferente del circuito al cual la antena receptora esté conectada.

Si estas medidas no eliminan la interferencia, favor de consultar a su distribuidor o a un técnico de radio/televisión experto por otras sugerencias. También, la Comisión Federal de Comunicaciones (FCC) ha preparado un folleto muy útil, "How To Identify and Resolve Radio/TV Interference Problems" ("Como Identificar y Resolver Problemas de Interferencia de Radio/Televisión").

Este folleto se puede obtener del U.S. Government Printing Office, Washington, D.C. 20402. Favor de especificar el número 004-000-00345-4 cuando haga su pedido.

El número de la US está ubicado en el fondo de la base El numero REN esta ubicado en el fondo de la base

INFORMACIÓN IMPORTANTE	2	PARA RESTABLECER LAS PROGRAMACIONES DE FÁBRICA	15
INFORMACIÓN SOBRE LA APROBACIÓN DE EQUIPO	2	OPERACIÓN DEL TELÉFONO	16
INFORMACIÓN DE INTERFERENCIAS	2	PARA HACER LLAMADAS CON EL AURICULAR	16
INTRODUCCIÓN	5	PARA HACER LLAMADAS CON EL ALTAVOZ	16
CONEXIÓN Y PROGRAMACIÓN	6	PARA HACER LLAMADAS CON LOS AUDÍFONOS OPCIONALES	16
FORMATO DE LA BASE	6	PARA RECIBIR LLAMADAS CON EL AURICULAR	17
LISTA DE PARTES	7	PARA RECIBIR LLAMADAS CON EL ALTAVOZ	17
REQUERIMIENTOS PARA ENCHUFE TELEFÓNICO	7	PARA RECIBIR LLAMADAS CON LOS AUDÍFONOS OPCIONALES	17
INSTALACIÓN	7	PARA CAMBIAR ENTRE ALTAVOZ, AURICULAR Y AUDÍFONOS	17
INFORMACIÓN IMPORTANTE PARA LA INSTALACIÓN	7	PRE-MARCADO DE NÚMEROS TELEFÓNICOS	18
PARA INSTALAR EL TELÉFONO	8	TEMPORIZADOR DE LLAMADAS	18
TERMINAL DE DATOS	10	ENMUDECADOR	18
PARA PROGRAMAR EL TELÉFONO	11	EN ESPERA	19
IDIOMA DE LA PANTALLA	11	PARA PONER UNA LLAMADA EN ESPERA	19
PARA PROGRAMAR LA FECHA Y HORA MANUALMENTE	11	PARA LIBERAR UNA LLAMADA EN ESPERA	19
TIEMPO PARA SERVICIOS ESPECIALES ("FLASH")	12	BOTÓN DE SERVICIOS ESPECIALES ("FLASH")	19
FORMATO DE LA HORA	12	PARA VOLVER A MARCAR ("REDIAL")	19
TONO PARA ALERTA DE LLAMADA	13	VOLUMEN	19
CLAVE DE ÁREA LOCAL	13	VOLUMEN DEL TIMBRE	20
CLAVES DE ÁREA REGIONALES	14	VOLUMEN DEL ALTAVOZ, AURICULAR, O AUDÍFONOS	20
CONTRASTE DE LA PANTALLA	14		
CLAVES DE ACCESO PARA BUZÓN DE VOZ	15		

ADVERTENCIA: PARA PREVENIR EL RIESGO DE UNFUEGO O DE UNA SACUDIDA ELECTRICA, NO EXPONGA ESTE APARATO A LA LLUVIA O A LA HUMEDAD.

 <p>EL RELÁMPAGO Y LA PUNTA DE FLECHA DENTRO DEL TRIÁNGULO ES UNA SEÑAL DE ADVERTENCIA, ALERTÁNDOLE A UD. DE QUE HAY VOLTAJE PELIGROSO DENTRO DEL PRODUCTO.</p>	<p>ATTENTION: RIESGO DE SACUDIDA ELECTRICA NO ABRA</p> <p>CUIDADO: PARA REDUCIR EL RIESGO DE UNA SACUDIDA ELECTRICA, NO quite LA CUBIERTA (O PARTE POSTERIOR) NO USE PARTES DE REPUESTO DENTRO. CONSULTE A ALGUNA PERSONA CALIFICADA DEL SERVICIO DE REPARACIONES.</p>	 <p>EL SIGNO DE EXCLAMACION DENTRO DEL TRIÁNGULO ES UNA SEÑAL DE ADVERTENCIA, ALERTÁNDOLE A UD. DE QUE EL PRODUCTO, TRAE INCLUIDO, INSTRUCCIONES MUY IMPORTANTES.</p>
<p>VEA ADVERTENCIA EN LA PARTE POSTERIOR/BASE DEL PRODUCTO.</p>		

Table of Contents

CONFERENCIA	20	MEMORIA	25
FUNCIÓN DE NO MOLESTAR	20	MEMORIA DE ACCESO DIRECTO Y DIRECTORIO	
MENSAJE DE VOZ	21	DE MEMORIA	25
FUNCIONES DEL IDENTIFICADOR DE		PARA ALMACENAR UN NOMBRE Y NÚMERO	
LLAMADAS (CALLER ID)	22	EN LA MEMORIA	25
PANTALLA SUMARIO	22	PARA REVISAR NOMBRE Y NÚMEROS	
PARA RECIBIR Y ALMACENAR ARCHIVOS DEL		MARCADO	26
IDENTIFICADOR DE LLAMADAS	22	PARA ALMACENAR UNA PAUSA	26
PARA REVISAR ARCHIVOS DEL IDENTIFICADOR		PARA MARCAR UN NÚMERO ALMACENADO	27
DE LLAMADAS	23	MARCADO EN CADENA	27
PARA SALVAR ARCHIVOS DEL IDENTIFICADOR DE		PARA BORRAR TODAS LAS MEMORIAS DEL	
LLAMADAS A LA MEMORIA /DIRECTORIO DE		DIRECTORIO	28
MEMORIA	23	OTRA INFORMACIÓN	29
PARA BORRAR UN ARCHIVO DEL IDENTIFICADOR DE		MENSAJES DE LA PANTALLA	29
LLAMADAS	23	GUÍA PARA SOLUCIÓN DE PROBLEMAS	29
PARA BORRAR TODOS LOS ARCHIVOS DEL		CUIDADO GENERAL DEL PRODUCTO	31
IDENTIFICADOR DE LLAMADAS	23	CÓMO OBTENER SERVICIOS DE	
PARA VOLVER A MARCAR	23	MANTENIMIENTO	32
SI USTED PROGRAMÓ SU CLAVE DE ÁREA EN		GARANTÍA LIMITADA	33
EL MENÚ DE PROGRAMACIÓN	23	FORMULARIO PARA HACER PEDIDOS	
SI USTED NO PROGRAMÓ SU CLAVE DE ÁREA		DE ACCESORIOS	37
EN EL MENÚ DE PROGRAMACIÓN	24		
CALLER ID (IDENTIFICADOR DE LLAMADAS)			
CON CALL WAITING (LLAMADA EN ESPERA) ..	24		



CUIDADO: Cuando utilice equipo telefónico, hay instrucciones básicas de seguridad que siempre deben seguirse. Refiérase a la guía de INSTRUCCIONES DE SEGURIDAD IMPORTANTES provista con este producto y guárdela para referencia futura.

Su teléfono con Identificador de Llamada almacena y muestra información específica, provista por su compañía telefónica local, a suscriptores al servicio de Identificador de Llamadas o servicios de identificación similares.

Su teléfono con Identificador de Llamadas le permite:

- Identificar a la persona que llama antes de que usted conteste el teléfono.
- Ver la hora y fecha de cada llamada entrante.
- Grabar hasta 99 mensajes del Identificador de Llamadas en secuencia.
- Saber quién llamó mientras usted estaba fuera.

Para aprovechar al máximo su nuevo teléfono, le sugerimos que se tome unos minutos ahora mismo para leer esta guía del usuario.

IMPORTANTE: Para poder utilizar este aparato, usted debe suscribirse, ya sea al Servicio Estándar de Identificador de Nombre/ Número, o al servicio de Identificador de Llamada en Espera. Para saber quién llama mientras usted está en el teléfono, usted debe suscribirse al servicio de Identificador de Llamada en Espera.

Conexión y Programación

Formato de la Base

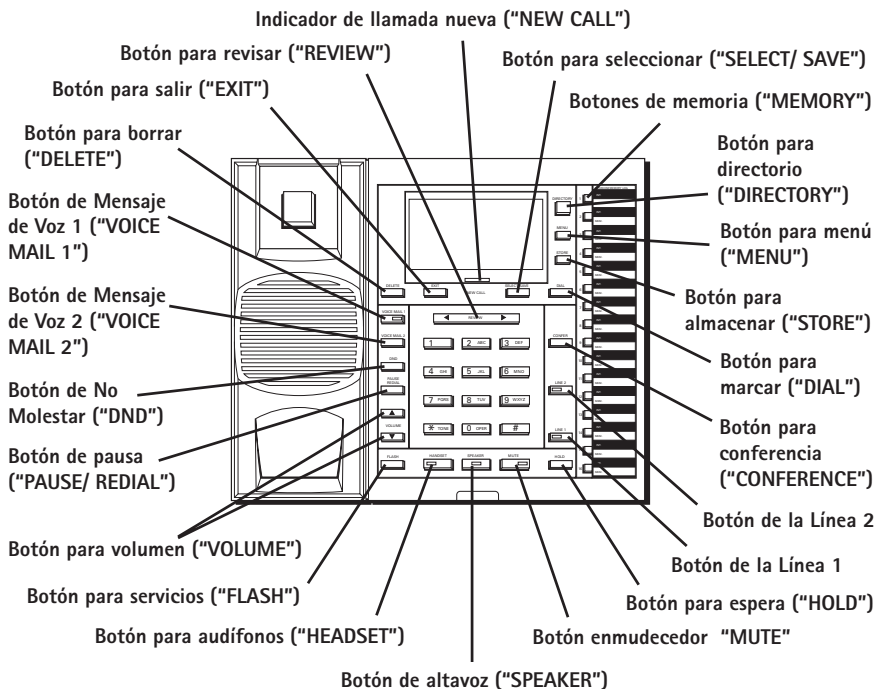

Lista de Partes

Asegúrese de que su empaque contenga los siguientes artículos:

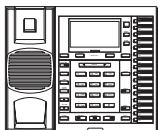

Base



Auricular

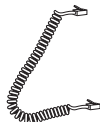

Cable del auricular

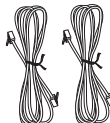

Cables de línea

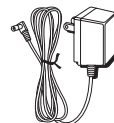

Convertidor de corriente AC

Placa de pared

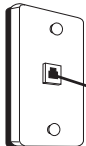

Enchufe telefónico modular

Requerimientos Para Enchufe Telefónico

Para utilizar este teléfono, usted necesitará un enchufe telefónico modular tipo RJ14C o dos enchufes tipo RJ11C, que pueden ser como el que está ilustrado aquí, en su casa/ oficina.

Instalación

Información Importante para la Instalación

- Nunca instale cableado telefónico durante una tormenta de relámpagos.
- Nunca toque cables o terminales no aislados, a menos que la línea telefónica haya sido desconectada en la interfaz de la red.
- Utilice precaución cuando instale o modifique líneas telefónicas.
- Nunca instale enchufes telefónicos en localizaciones mojadas a menos que el enchufe haya sido diseñado específicamente para localizaciones mojadas.

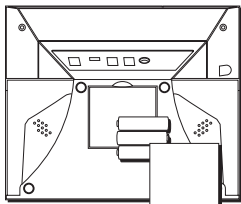

Para Instalar el Teléfono

1. Escoja un área cerca de un enchufe eléctrico y un enchufe telefónico de pared. Su teléfono debe ser colocado sobre una superficie plana, como una mesa o un escritorio.
2. Instale 3 baterías alcalinas tamaño AA (no incluidas) como repuesto en caso de un corte de corriente.
 - Utilice un destornillador para aflojar y levantar la puerta del compartimento de las baterías localizada en la parte de abajo del teléfono.
 - Introduzca las baterías como se muestra en el diagrama dentro del compartimento de las baterías.
 - Coloque la puerta del compartimento de las baterías en su sitio y apriete el tornillo.

NOTA: Si el símbolo de baja batería aparece en la pantalla, usted necesita cambiar las baterías. Es importante que las cambie tan pronto como sea posible para mantener intacta la operación del aparato en caso de un corte de corriente. Como precaución, anote cualquier información almacenada que usted no quiera que se borre.

IMPORTANTE: Si usted no va a utilizar el teléfono durante más de 30 días, quite las baterías para evitar que se escurran y dañen el aparato.

3. Conecte el convertidor de corriente AC en un enchufe eléctrico y el conector DC en la parte trasera de la base.



CUIDADO: Utilice únicamente el convertidor de corriente ATLINKS USA 5-2495 que es compatible con este aparato. El uso de otros cables de corriente puede resultar en daño al aparato.

4. Conecte los cables de línea telefónica:

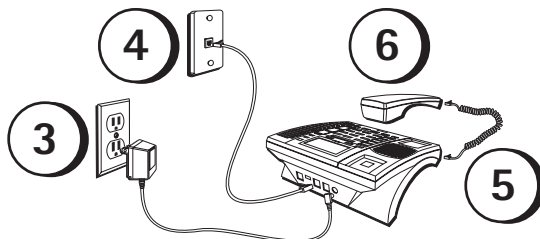

Si usted tiene dos líneas telefónicas instaladas en un solo enchufe, conecte un extremo del cable de línea liso dentro del enchufe marcado "LINE 1+2" en la parte trasera de la base. Conecte el otro extremo en el enchufe de pared de 2 líneas.

Si usted tiene dos enchufes telefónicos separados, conecte uno de los cables telefónicos dentro del enchufe marcado "LINE 1+2" y el otro cable dentro del enchufe marcado "LINE 2." Conecte el otro extremo de cada cable de línea dentro de enchufes de pared separados.

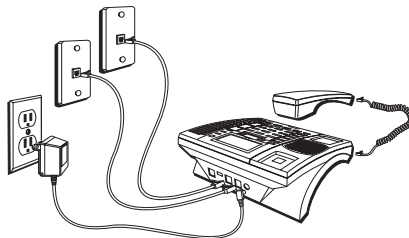

NOTA: Para usar dos líneas, usted debe tener dos líneas telefónicas con números separados. Si usted tiene únicamente una línea telefónica, este teléfono operará, pero únicamente como teléfono de una sola línea.

5. Conecte el cable del auricular:

Conecte un extremo del cable espiral en el enchufe al costado de la base y el otro extremo dentro del enchufe en el auricular, y coloque el auricular sobre la base.

6. Verifique que haya tono de marcar. Levante el auricular y espere a escuchar el tono de marcar. Si escucha un tono de marcar, quiere decir que el teléfono está instalado adecuadamente.

Terminal de Datos

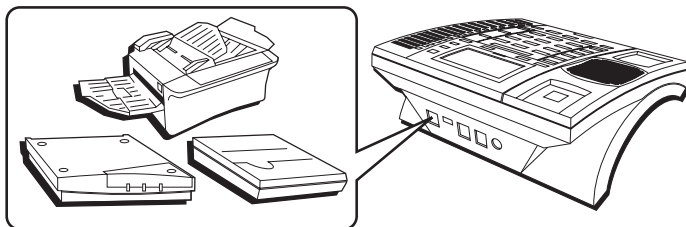

Este teléfono tiene una terminal de datos ("DATA PORT") para que usted pueda conectar un accesorio auxiliar del teléfono, como una máquina de fax, un módem de computadora, una máquina contestadora o hasta un teléfono inalámbrico.

El selector de terminal de datos ("DATA PORT") en la parte posterior del teléfono controla el enchufe de la terminal de datos para que usted pueda escoger entre la línea 1 o la línea 2.

Utilice el enchufe de la terminal de datos para conectar su máquina de fax, por ejemplo, y después coloque el selector de la terminal de datos ("DATA PORT") en la línea 2 para poder recibir faxes en el número telefónico de la línea 2.

Si usted está hablando con alguien en la línea 2 y quiere que le manden un fax, cambie el selector de la terminal de datos ("DATA PORT") a la línea 1 y dé a esa persona el número telefónico de la línea 1. Ahora su máquina de fax puede recibir llamadas por la línea 1.

IMPORTANTE: Asegúrese de volver a cambiar su máquina de fax a la línea normal cuando usted termine con esa llamada, porque si no, las personas que no saben que usted ha cambiado de línea su máquina de fax, no podrán enviarle faxes si marcan la línea donde el fax está conectado normalmente.

Para Programar el Teléfono

Idioma de la Pantalla

Usted puede programar el idioma de la pantalla a inglés, francés o español. El idioma de fábrica es el inglés.

1. Oprima el botón de menú ("MENU"). La indicación de idioma ("*LANGUAGE*") aparece en la pantalla.
2. Oprima el botón para seleccionar ("SELECT").
3. Utilice los botones para revisar ("REVIEW ◀ o ▶ ") para seleccionar el idioma.
4. Cuando haya terminado, oprima el botón de seleccionar ("SELECT") para salvar. Para volver a empezar, oprima el botón de salida ("EXIT") para volver al menú de idioma ("*LANGUAGE*") y repita el paso 2.

Para Programar la Fecha y Hora Manualmente

NOTA: Si usted no programa la fecha y hora manualmente, éstas se programan automáticamente cuando se recibe la primera llamada del Identificador de Llamadas. El aparato ajusta la hora y los minutos cada vez que se recibe una llamada.

1. Oprima el botón de menú ("MENU").
2. Utilice los botones para revisar ("REVIEW ◀ o ▶ ") para ir a la indicación "*FECH Y HORA*."
3. Oprima el botón para seleccionar ("SELECT").
4. Utilice los botones para revisar ("REVIEW ◀ o ▶ ") para programar la hora deseada.
5. Oprima el botón de seleccionar ("SELECT") para salvar. El cursor se mueve al espacio de los minutos.
6. Utilice los botones para revisar ("REVIEW ◀ o ▶ ") para programar los minutos.
7. Oprima el botón de seleccionar ("SELECT") para salvar. El cursor se mueve al espacio de los meses.
8. Utilice los botones para revisar ("REVIEW ◀ o ▶ ") para programar el mes.
9. Oprima el botón de seleccionar ("SELECT") para salvar. El cursor se mueve al espacio de la fecha.
10. Utilice los botones para revisar ("REVIEW ◀ o ▶ ") para programar la fecha.
11. Oprima el botón de seleccionar ("SELECT") para salvar. Para volver a empezar, oprima el botón de salida ("EXIT") para volver al menú de "*FECH Y HORA*."

Tiempo para Servicios Especiales ("Flash")

Dependiendo de los servicios que usted tenga contratados con la compañía telefónica, usted puede necesitar ajustar el tiempo para servicios. Puede ser programado desde 100 ms hasta 600 ms. El aparato está programado de fábrica a 600ms.

1. Oprima el botón de menú ("MENU").
2. Utilice los botones para revisar ("REVIEW ◀ o ▶ ") para ir a la indicación "OPCIONES TELEF."
3. Oprima el botón para seleccionar ("SELECT").
4. Utilice los botones para revisar ("REVIEW ◀ o ▶ ") para llegar a la indicación "TIEMPO SERV."
5. Oprima el botón de seleccionar ("SELECT").
6. Utilice los botones para revisar ("REVIEW ◀ o ▶ ") para ir a la programación deseada.
7. Oprima el botón de seleccionar ("SELECT") para salvar. Para volver a empezar, oprima el botón de salida ("EXIT") para volver al menú de "TIEMPO SERV."

Formato de la Hora

Usted puede programar la hora en formato de 12 horas o de 24 horas (hora militar). La programación de fábrica es de 12 horas.

1. Oprima el botón de menú ("MENU").
2. Utilice los botones para revisar ("REVIEW ◀ o ▶ ") para ir a la indicación "OPCIONES TELEF."
3. Oprima el botón para seleccionar ("SELECT").
4. Utilice los botones para revisar ("REVIEW ◀ o ▶ ") para llegar a la indicación "FORMATO HORA."
5. Oprima el botón de seleccionar ("SELECT"). Para volver a empezar, oprima el botón de salida ("EXIT") para volver al menú de "OPCIONES TELEF."
6. Utilice los botones para revisar ("REVIEW ◀ o ▶ ") para ir del formato de 12 HORAS al formato de 24 HORAS.
7. Oprima el botón de seleccionar ("SELECT") para salvar. Para volver a empezar, oprima el botón de salida ("EXIT") para volver al menú de "FORMATO HORA."

Tono para Alerta de Llamada

Cuando el tono para alerta de llamada está activado (ON), usted lo escucha cuando está en el teléfono y recibe una llamada en la otra línea. Si usted prefiere que las llamadas entrantes no le interrumpan o le distraigan de su conversación, desactive el Tono de Alerta de Llamada (OFF). Viene activado de fábrica (ON).

1. Oprima el botón de menú ("MENU").
2. Utilice los botones para revisar ("REVIEW ◀ o ▶ ") para ir a la indicación "OPCIONES TELEF."
3. Oprima el botón para seleccionar ("SELECT").
4. Utilice los botones para revisar ("REVIEW ◀ o ▶ ") para llegar a la indicación "ALERTA LLAMADA."
5. Oprima el botón de seleccionar ("SELECT").
6. Utilice los botones para revisar ("REVIEW ◀ o ▶ ") para activar (ON) o desactivar (OFF).
7. Oprima el botón de seleccionar ("SELECT") para salvar. Para volver a empezar, oprima el botón de salida ("EXIT") para volver al menú de "ALERTA LLAMADA."

Clave de Área Local

1. Oprima el botón de menú ("MENU").
2. Utilice los botones para revisar ("REVIEW ◀ o ▶ ") para ir a la indicación "CLAVE DE AREA."
3. Oprima el botón para seleccionar ("SELECT"). La indicación "INSCRIBA DIGITO" aparece en la pantalla.
4. Utilice el teclado numérico para inscribir su clave de área.

NOTA: Si usted comete un error, oprima el botón de borrar ("DELETE") y elimine los tres dígitos para volver a inscribir su clave de área.

5. Cuando haya terminado, oprima el botón de seleccionar ("SELECT") para salvar. Para volver a empezar, oprima el botón de salida ("EXIT") para volver al menú de "CLAVE DE AREA" y repita el paso 3.

Claves de Área Regionales

Dependiendo de su área, usted puede necesitar programar claves de área regionales. Éstas son necesarias para que su teléfono pueda determinar qué formato de número mostrar cuando recibe una señal válida del Identificador de Llamadas. Las llamadas que provengan de la misma clave de área que las áreas regionales programadas, se mostrarán como números de diez dígitos. Si el número no se muestra correctamente, el teléfono no puede contestar la llamada automáticamente. Usted puede almacenar hasta 6 claves de área regionales.

Usted puede necesitar utilizar estas funciones si tiene:

- Claves de área múltiples.
- Claves de área sobrepuestas
- Áreas que requieren marcado de 10 dígitos.

1. Oprima el botón de menú ("MENU").
2. Utilice los botones para revisar ("REVIEW ◀ o ▶ ") para ir a la indicación "REGION CODE".
3. Oprima el botón para seleccionar ("SELECT").
4. Utilice los botones para revisar ("REVIEW ◀ o ▶ ") para ir al # de la clave de área deseada.
5. Oprima el botón para seleccionar ("SELECT").
6. Utilice el teclado numérico para inscribir su clave de área. Oprima el botón de borrar ("DELETE") para eliminar y volver a inscribir elimine los tres dígitos.
7. Cuando haya terminado, oprima el botón de seleccionar ("SELECT") y vuelva al menú de "CLAVE # x."

Contraste de la Pantalla

1. Oprima el botón de menú ("MENU").
2. Utilice los botones para revisar ("REVIEW ◀ o ▶ ") para ir a la indicación "CONTRASTE".
3. Oprima el botón para seleccionar ("SELECT"). La indicación "-----" aparece en la pantalla para mostrar el nivel de contraste actual.
4. Utilice los botones para revisar ("REVIEW ◀ o ▶ ") para aumentar o disminuir el contraste de la pantalla.
5. Cuando haya terminado, oprima el botón de seleccionar ("SELECT") para salvar. Para volver a empezar, oprima el botón de salida ("EXIT") para volver al menú de "CONTRASTE" y repita el paso 3.

Claves de Acceso para Buzón de Voz

Usted puede programar una clave para tener acceso rápido al buzón de voz de cada línea.

1. Oprima el botón de menú ("MENU").
2. Utilice los botones para revisar ("REVIEW ◀ o ▶ ") para ir a la indicación "CLAVE VM."
3. Oprima el botón para seleccionar ("SELECT").
4. Utilice los botones para revisar ("REVIEW ◀ o ▶ ") para escoger entre la clave de acceso para la línea 1 ("L1 CLAVE VM") o para la línea 2 ("L2 CLAVE VM").
5. Oprima el botón para seleccionar ("SELECT").
6. Utilice el teclado numérico para inscribir su clave de acceso.
 - Utilice los botones para revisar ("REVIEW ◀ o ▶ ") para mover el cursor en la pantalla.
 - Utilice el botón de borrar ("DELETE") para eliminar cualquier error y vuelva a inscribir el dígito correcto.
7. Oprima el botón de seleccionar ("SELECT") para salvar. Para volver a empezar, oprima el botón de salida ("EXIT") para volver al menú de "Lx CLAVE VM."

Para Restablecer las Programaciones de Fábrica

Esta función le permite volver todas las programaciones del menú a las programaciones originales.

1. Oprima el botón de menú ("MENU").
2. Utilice los botones para revisar ("REVIEW ◀ o ▶ ") para ir a la indicación "PRG DE FABRICA."
3. Oprima el botón para seleccionar ("SELECT").
4. Utilice los botones para revisar ("REVIEW ◀ o ▶ ") para ir a la indicación "SI."
5. Oprima el botón de seleccionar ("SELECT") para salvar. Para volver a empezar, oprima el botón de salida ("EXIT") para volver al menú de "PRG DE FABRICA."

Operación del Teléfono

Operación del Teléfono

Para Hacer Llamadas con el Auricular

1. Levante el auricular y el teléfono selecciona automáticamente una línea abierta.
2. Espere al tono de marcar.
3. Marque el número telefónico.
4. Cuelgue cuando usted haya terminado.

Para Hacer Llamadas con el Altavoz

1. Oprima el botón de altavoz ("SPEAKER") y el teléfono selecciona automáticamente una línea abierta.
2. Espere al tono de marcar.
3. Marque el número telefónico.
4. Oprima el botón de altavoz ("SPEAKER") cuando usted haya terminado.

Para Hacer Llamadas con los Audífonos Opcionales

1. Conecte lo audífonos en el enchufe marcado "HEADSET" al costado de la base.
2. Ajuste los audífonos a que descansen sobre su cabeza.
3. Mueva el micrófono a aproximadamente 2 o 3 pulgadas de su boca.
4. Oprima el botón de audífonos ("HEADSET"), y el teléfono selecciona automáticamente una línea abierta.
5. Espere al tono de marcar.
6. Marque el número telefónico.
7. Oprima el botón de audífonos ("HEADSET") cuando usted haya terminado.

NOTA: Para conversar utilizando los audífonos, el auricular debe estar sobre la base.

Para Recibir Llamadas con el Auricular

Cuando el teléfono timbra, el indicador de la línea correspondiente parpadea rápidamente.

1. Levante el auricular (su teléfono automáticamente selecciona la línea que timbra).
2. Cuando haya terminado, cuelgue el auricular.

Para Recibir Llamadas con el Altavoz

Cuando el teléfono timbra, el indicador de la línea correspondiente parpadea rápidamente.

1. Oprima el botón de altavoz ("SPEAKER"). El altavoz se activa y automáticamente selecciona una línea.
2. Cuando haya terminado, oprima el botón de altavoz ("SPEAKER").

Para Recibir Llamadas con los Audífonos Opcionales

Cuando el teléfono timbra, el indicador de la línea correspondiente parpadea rápidamente.

1. Oprima el botón de audífonos ("HEADSET"), y el teléfono automáticamente selecciona la línea que está conectada a los audífonos.
2. Cuando haya terminado, oprima el botón de audífonos ("HEADSET").

NOTA: Tanto si usted hace una llamada, como si la recibe, la persona que llama se desconecta si usted oprime el botón de otra línea sin antes poner en espera a la línea original.

NOTA: Para conversar utilizando los audífonos, el auricular debe estar sobre la base.

Para Cambiar entre Altavoz, Auricular y Audífonos

Para cambiar a altavoz, oprima el botón de altavoz ("SPEAKER"). El indicador del altavoz se ilumina.

Para cambiar a auricular, levántelo. El altavoz o los audífonos se desactivan.

Para cambiar a los audífonos, oprima el botón de audífonos ("HEADSET"). El indicador de audífonos se ilumina. Coloque el auricular sobre la base.

Operación del Teléfono

Pre-Marcado de Números Telefónicos

La función de pre-marcado le permite inscribir, verificar y cambiar un número telefónico antes de ocupar la línea. Hay varias maneras de pre-marcarse un número telefónico:

- Inscriba el número telefónico manualmente, u
- Oprima uno de los 16 botones de localizaciones de memoria, u
- Oprima el botón de directorio ("DIRECTORY"), seguido por los botones para revisar ("REVIEW ◀ o ▶ ") para buscar el número en la memoria del libro telefónico.
- Oprima los botones para revisar ("REVIEW ◀ o ▶ ") para recorrer la memoria del Identificador de Llamadas, u
- Oprima el botón para volver a marcar ("REDIAL").

Después,

1. Oprima el botón para marcar ("DIAL"). El teléfono automáticamente selecciona una línea y activa el altavoz.
2. Marque los números que aparecen en la pantalla.

Temporizador de Llamadas

Durante una conversación telefónica, un temporizador integrado muestra la duración de la llamada en minutos y segundos. Cuando la llamada termina, el tiempo total permanece en la pantalla durante aproximadamente 10 segundos. Se marca la duración de una llamada, aún cuando la llamada está en espera.

Enmudecedor

Para tener una conversación privada, fuera de la línea, utilice la función del enmudecedor ("MUTE"). La persona en la línea no puede escucharle. Esta función puede ser utilizada en modalidad de altavoz, auricular o audífonos.

1. Oprima el botón enmudecedor ("MUTE"). El indicador del enmudecedor se ilumina.
2. Oprima el botón enmudecedor ("MUTE") para cancelar y volver a su conversación telefónica.

NOTA: Al cambiar de modalidad de altavoz a auricular, el enmudecedor se cancela.

En Espera

Para Poner una Llamada en Espera

1. Oprima el botón de espera ("HOLD"). El indicador de la línea en espera parpadea en verde.
2. Cuelgue u oprima el botón de otra línea.

Para Liberar una Llamada en Espera

Oprima el botón de la línea en donde está la llamada en espera. El teléfono automáticamente se pone en modalidad de altavoz.

NOTA: Si usted quiere cambiar modalidades, levante el auricular para cambiar a modalidad de auricular, u oprima el botón de audifonos para utilizar los audifonos.

Botón de Servicios Especiales ("Flash")

Utilice el Botón de Servicios Especiales ("FLASH") para activar servicios especiales como Llamada en Espera, que le son disponibles a través de su compañía telefónica local.

Para Volver a Marcar ("Redial")

Para volver a marcar rápidamente el último número que usted marcó (hasta 32 dígitos):

1. Levante el auricular, u oprima el botón de altavoz ("SPEAKER") o de audifonos ("HEADSET").
2. La línea es seleccionada automáticamente.
3. Espere al tono de marcar.
4. Oprima el botón para Volver a Marcar ("REDIAL").

Volumen

El volumen del timbre, del altavoz y del auricular/ audifonos pueden ser programados independientemente. Su teléfono ha sido pre-programado, pero puede ser cambiado a su gusto. Para volver a las programaciones de fábrica, oprima los botones de volumen ("VOLUME ▲ o ▼") simultáneamente.

Operación del Teléfono

Volumen del Timbre

Mientras que el auricular está en la base, toque los botones de volumen ("VOLUME ▲ o ▼ ") para aumentar o disminuir el volumen del timbre. El teléfono genera un timbre de ejemplo de la programación deseada.

Volumen del Altavoz, Auricular, o Audífonos

Mientras que usted utiliza el teléfono, toque los botones de volumen ("VOLUME ▲ o ▼ ") para programar el volumen a un nivel cómodo. El teléfono almacena esta programación cuando usted suelta el botón.

Conferencia

Esta función le permite conectar dos llamadas para establecer una llamada en conferencia.

Para conectar con dos llamadas:

1. Oprima el botón de cualquier línea. Si usted ya tiene a alguien en la línea, salte al paso 2.
2. Oprima el botón de espera ("HOLD").
3. Oprima el botón de la otra línea para contestar o hacer una segunda llamada.
4. Cuando la segunda llamada es conectada, oprima el botón de conferencia ("CONFER").

Para desconectar una línea, oprima el botón de la línea con la que usted quiere seguir hablando, y la otra línea se desconecta automáticamente.

Para desconectar ambas líneas, cuelgue el auricular u oprima el botón de altavoz ("SPEAKER") si usted está utilizando el altavoz, o el botón de audífonos ("HEADSET") si usted está utilizando los audífonos.

Para mantener ambas líneas conectadas, pero hablar únicamente con una persona:

1. Oprima el botón de espera ("HOLD") para poner ambas líneas en espera.
2. Para hablar con una persona, oprima el botón de la línea correspondiente. La otra línea permanece en espera.
3. Para volver a la llamada en conferencia con ambas líneas, oprima el botón de conferencia ("CONFER").

Función de No Molestar

Esta función deshabilita el timbre de una llamada entrante, durante el tiempo que usted ha seleccionado. Usted puede programar la duración de la función de No Molestar.

1. Mientras que el auricular está en la base, oprima el botón de No Molestar ("DND"). El indicador "DND" parpadea.

2. Utilice los botones de para revisar ("REVIEW ◀ o ▶ ") para seleccionar la duración. Usted puede escoger entre 15 minutos, 30 minutos, 45 minutos, 1 hora, 2 horas e incrementar la duración a intervalos de 1 hora hasta 24 horas.
3. Oprima el botón para seleccionar ("SELECT") para salvar su selección.
4. Cuando la función de No Molestar está activada, el indicador "DND" parpadea. Para desactivar la función de No Molestar, oprima el botón "DND."

NOTA: Cuando la función de No Molestar está activada, usted seguirá recibiendo indicación de la línea, información del Identificador de Llamadas e indicador de Nueva Llamada.

Mensaje de Voz

Suponiendo que su compañía telefónica ofrece el servicio de mensaje de voz y que usted se suscribe a éste, el indicador de mensaje de voz ("VOICE MAIL") en la base parpadea para indicar que hay un mensaje esperando. Deja de parpadear después de que el mensaje es revisado.

IMPORTANTE: Usted debe tener programada la clave de acceso para el buzón de voz para que funcione. Vea la sección "Clave de Acceso al Buzón de Voz."

1. Levante el auricular, u oprima el botón de audífonos ("HEADSET") o de altavoz ("SPEAKER").
2. Oprima el botón de buzón de voz para la línea 1 ("VOICE MAIL 1") o para la línea 2 ("VOICE MAIL 2").
3. El aparato marca automáticamente el número de acceso del buzón de voz programado previamente para que usted pueda tener acceso a su correo de voz almacenado en la compañía telefónica.

El usuario puede también cambiar el número de acceso antes de marcar.

1. Oprima el botón de buzón de voz para la línea 1 ("VOICE MAIL 1") o para la línea 2 ("VOICE MAIL 2").
2. El número aparece en la pantalla.
3. Levante el auricular, u oprima el botón de audífonos ("HEADSET") o de altavoz ("SPEAKER").
4. El aparato marca automáticamente el número de acceso del buzón de voz programado previamente para que usted pueda tener acceso a su correo de voz almacenado en la compañía telefónica.

Funciones del Identificador de Llamadas (Caller ID)

Funciones del Identificador de Llamadas (Caller ID)

Pantalla Sumario

La pantalla sumario muestra la hora actual, la fecha actual y el número de llamadas esperando a ser revisadas. Esto aparece hasta que se oprime cualquier botón. Dentro de 10 segundos después de que se recibe una llamada nueva la información de la persona que acaba de llamar aparece en la pantalla y se ilumina el indicador de llamada nueva ("NEW CALL").

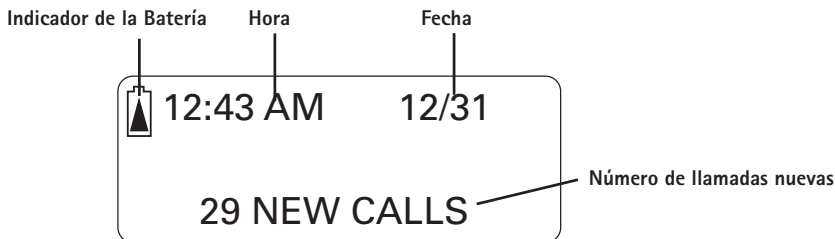

NOTA: El número de llamadas nuevas se muestra hasta que todas las llamadas nuevas hayan sido recibidas.

Para Recibir y Almacenar Archivos del Identificador de Llamadas

Este aparato recibe y muestra información transmitida por su compañía telefónica local. Esta información puede incluir el número telefónico, fecha y hora; o el nombre, número telefónico, fecha y hora. El aparato puede almacenar hasta 99 llamadas para ser revisadas después. Cuando la memoria está llena, una llamada nueva automáticamente reemplaza a la llamada más vieja. La indicación de llamada nueva ("NEW") aparece en la pantalla para llamadas recibidas que no han sido revisadas.

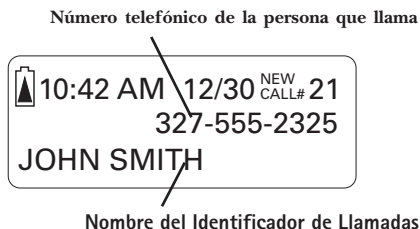

Para Revisar Archivos del Identificador de Llamadas

- Utilice los botones para revisar ("REVIEW ◀ o ▶ ") para recorrer los archivos de llamadas.

NOTA: Cuando usted recorre los archivos hasta el principio o fin de la lista, la indicación "COMIENZO/FIN" aparece en la pantalla.

Para Salvar Archivos del Identificador de Llamadas a la Memoria /Directorio de Memoria

1. Mientras aparece en nombre y número telefónico en la pantalla, oprima el botón de seleccionar ("SELECT") si usted quiere cambiar la información. Después, siga los pasos en la sección "Para Almacenar el Nombre y Número en la Memoria" para cambiar y almacenar el archivo.
2. Si usted no necesita cambiar el nombre o número, oprima el botón para almacenar ("STORE"), seguido por el botón de memoria ("MEMORIA"), u oprima el botón de directorio. ("DIRECTORY") para salvar la información en la memoria del Directorio Telefónico.

Para Borrar un Archivo del Identificador de Llamadas

Para borrar el archivo que aparece en la pantalla, oprima una vez el botón de borrar ("DELETE").

Para Borrar todos los Archivos del Identificador de Llamadas

Esta función le permite borrar a la vez todos los archivos del Identificador de Llamadas.

1. Mientras aparece un archivo del Identificador de Llamadas en la pantalla, oprima y sostenga el botón para borrar ("DELETE") durante dos segundos. El aparato le pregunta si borra todos los archivos ("BORRAR TODOS?") en la pantalla.
2. Oprima nuevamente el botón de borrar ("DELETE") para confirmar.

Para Volver a Marcar

Cuando usted revisa los archivos del Identificador, usted puede marcar los número que aparecen en la pantalla.

Si usted programó su Clave de Área en el Menú de Programación

1. Oprima los botones de para revisar ("REVIEW ◀ o ▶ ") para llegar al número que usted quiera marcar.
2. Oprima el botón para marcar ("DIAL"). Si usted ve un número de 7 dígitos (por ejemplo 555-1234), entonces la llamada recibida provino de su misma clave de área. Sin embargo, esto no garantiza que sea una llamada local. Si usted ve un número de 11 dígitos (por ejemplo 1-234-555-1234), entonces la llamada recibida no provino de su misma clave de área. Si el número que se muestra no es un Número de Marcado Directo provisto por la compañía telefónica, la pantalla muestra " ◀ ▶ PARA AJUSTAR."

Funciones del Identificador de Llamadas (Caller ID)

3. Para ajustar el formato del número, utilice los botones de para revisar ("REVIEW ◀ o ▶ "). Por ejemplo, un número local de 7 dígitos algunas veces no se puede marcar porque requiere un formato de 10 o de 11 dígitos. Utilice los botones de para revisar ("REVIEW ◀ o ▶ ") para recorrer los formatos de 7, 10 y 11 dígitos.

7 dígitos	número telefónico de 7 dígitos (por ejemplo 555-5555)
10 dígitos	clave de área de 3 dígitos + número telefónico de 7 dígitos (por ejemplo, 425-555-5555)
11 dígitos	clave de larga distancia "1" + clave de área de 3 dígitos + número telefónico de 7 dígitos (por ejemplo, 1-425-555-5555).

4. Para marcar el número mostrado, levante el auricular u oprima nuevamente el botón de marcar ("DIAL").

Si usted no programó su Clave de Área en el Menú de Programación

1. Oprima los botones para revisar ("REVIEW ◀ o ▶ ") para llegar al número que usted quiera marcar. Usted únicamente verá números de 10 dígitos (por ejemplo, 234-555-1234).
2. Oprima el botón para marcar ("DIAL"). Usted puede ajustar el formato del número si la pantalla muestra " ◀ ▶ PARA AJUSTAR."

Caller ID (Identificador de Llamadas) con Call Waiting (Llamada en Espera)

Esta función le permite ver (en la pantalla) quien le llama cuando escucha el tono de espera en el receptor. La información de la persona que llama aparece en la pantalla después de que usted escucha el tono.

IMPORTANTE: Para poder utilizar las funciones del Identificador de Llamadas con este aparato, usted debe suscribirse ya sea al Servicio Estándar de Identificador de Llamadas de Nombre/ Número, o al Servicio de Identificador de Llamada en Espera (Caller ID with Call Waiting).

Memoria de Acceso Directo y Directorio de Memoria

Para Almacenar un Nombre y Número en la Memoria

1. Oprima el botón para almacenar ("STORE"). La indicación "INSCRIBA NUMERO" aparece en la pantalla.
2. Utilice el teclado numérico para inscribir el número que usted quiera almacenar (hasta 32 dígitos).

NOTA: Si usted comete un error, utilice los botones para revisar ("◀ ▶") para colocar el cursor y oprima el botón de borrar ("DELETE") para borrar los dígitos incorrectos O directamente inscriba otro dígito encima para reemplazar el número incorrecto.

3. Oprima el botón de seleccionar ("SELECT").
4. Utilice el teclado numérico para inscribir el nombre (hasta 15 caracteres). Por ejemplo, para inscribir el nombre "Bill Smith", oprima la tecla del 2 dos veces para la letra B. Oprima la tecla del 4 tres veces para la letra l. Oprima la tecla del 5 tres veces para la letra L. Oprima la tecla del 5 nuevamente tres veces para la segunda letra L, oprima la tecla del 1 para introducir un espacio entre la letra L y S. Oprima la tecla del 7 cuatro veces para la letra S. Oprima la tecla del 6 una vez para la letra M; oprima el 4 tres veces para la letra l; oprima el 8 para la letra T; y el 4 dos veces para la letra H.

NOTA: Si usted comete un error, oprima el botón de borrar ("DELETE") para borrar cualquier letra incorrecta e inscribir la correcta.

5. Oprima el botón de almacenar ("STORE"). La pantalla muestra "LOCALIZACIÓN?" en la pantalla.
6. Inscriba la localización de memoria:
 - Oprima el botón de directorio ("DIRECTORY") para salvar el archivo en la Memoria del Directorio
- U
- Oprima el botón de memoria ("MEMORY") para salvar el archivo en Memoria de Acceso Directo.
7. Para referencia futura, escriba el nombre o el número de las personas que están localizados en cada localización, en los espacios correspondientes de la tarjeta índice de la memoria.

Para Revisar Nombre y Números Almacenados

1. Oprima el botón de directorio ("DIRECTORY").
2. Utilice los botones para revisar ("◀ ▶") para recorrer los archivos almacenados en el Directorio de Memoria .

U

1. Oprima uno de los botones de memoria ("MEMORY") para revisar el archivo localizado en Memoria de Acceso Directo.

Para Cambiar un Nombre o Número Almacenado

1. Oprima el botón de directorio ("DIRECTORY").
2. Utilice los botones para revisar ("REVIEW ◀ o ▶ ") para llegar a la localización de memoria deseada.
3. Oprima el botón para seleccionar ("SELECT") y corrija el contenido de acuerdo a los pasos en la sección "Para Almacenar un Nombre y Número la Sección de Memoria."

U

1. Oprima uno de los botones de localización de memoria ("MEMORY").
2. Oprima el botón para seleccionar ("SELECT") y corrija el contenido de acuerdo a los pasos en la sección "Para Almacenar un Nombre y Número la Sección de Memoria."

Para Almacenar el Último Número Marcado

Para almacenar rápidamente el último número marcado.

1. Oprima el botón de pausa ("REDIAL/ PAUSE") para ver el último número marcado.
2. Oprima el botón para seleccionar ("SELECT") si quiere corregir el número, o de otra manera, oprima el botón para almacenar ("STORE").
3. Siga los pasos en la sección Para Almacenar un Nombre y Número la Sección de Memoria para almacenarlo.

Para Almacenar una Pausa

Utilice el botón de pausa ("PAUSE") para introducir un retraso en la secuencia de marcado de un número (por ejemplo después de que usted marca 9 para obtener línea externa, o cuando usted tiene que inscribir un número de acceso en la línea de información de su banco).

Para Marcar un Número Almacenado

Si el número está almacenado en la Memoria del Directorio,

1. Levante el auricular, u oprima el botón de altavoz ("SPEAKER") o audífonos ("HEADSET").
2. Espere al tono de marcar.
3. Oprima el botón de directorio ("DIRECTORY") o utilice los botones para revisar ("REVIEW ◀ o ▶ ") para encontrar el número.
4. Oprima el botón para marcar ("DIAL") y el número se marca automáticamente.

Si el número está almacenado en la Memoria de Acceso Directo,

1. Levante el auricular, u oprima el botón de altavoz ("SPEAKER") o audífonos ("HEADSET").
2. Espere al tono de marcar.
3. Oprima el botón de la localización de memoria ("MEMORY"), y el número se marca automáticamente.

Marcado en Cadena

Este proceso le permite marcar una sucesión de números almacenados en diferentes localizaciones de memoria. Esto es muy útil cuando usted debe marcar diferentes secuencias de números, como llamadas frecuentes de larga distancia.

Por ejemplo

Localización de Memoria

Número local de acceso de su compañía de larga distancia	6
Código de autorización (ID)	7
Número de larga distancia	8

Utilizando

1. Oprima el botón de la línea que quiera.
2. Oprima el botón de la localización de memoria 6. (Oprima pausa si fuera necesario).
3. Oprima el botón de la localización de memoria 7. (Oprima pausa si fuera necesario).
4. Oprima el botón de la localización de memoria 8.

Para Borrar Todas las Memorias del Directorio

Esta función le permite eliminar todas las memorias almacenadas en el directorio a la vez.

1. Oprima el botón de menú ("MENU").
2. Utilice los botones para revisar ("REVIEW ◀ o ▶ ") para ir a la indicación "OPCIONES TELEF."
3. Oprima el botón para seleccionar ("SELECT"). La indicación "LIMPIA LAS MEM" aparece en la pantalla.
4. Oprima el botón para seleccionar ("SELECT").
5. Utilice los botones para revisar ("REVIEW ◀ o ▶ ") para llegar a la indicación "SI."
6. Oprima el botón de seleccionar ("SELECT"). La indicación "OK" aparece en la pantalla para confirmar que todas las memorias del directorio han sido borradas. Si usted quiere volver a empezar, oprima el botón de salida ("EXIT") una vez para volver al nivel del menú previo.

Mensajes de la Pantalla

Los siguientes mensajes especiales indican el estado actual de un mensaje o del aparato:

NO CALLS (NO HAY LLAMADAS)	El registro de memoria está vacío.
UNKNOWN CALLER (PERSONA DESCONOCIDA)	La llamada entrante viene de un área en donde el Identificador de Llamadas (Caller ID) no está disponible, o no está enlazado al suyo. Si aparece la indicación " <i>DESCONOCID</i> " junto con el número, la información del nombre no está disponible.
BLOCKED CALL (LLAMADA BLOQUEADA)	La persona que llama está registrada como "Número Privado" y la información no es enviada.
INCOMPLETE DATA (INFORMACION INCOMPLETA)	La información sobre la persona que llama ha sido interrumpida o corrupta durante la transmisión.
NO DATA (NO HAY INFORMACIÓN)	No se detecta una señal del Identificador de Llamadas, o el servicio no ha sido activado.
START/END (COMIENZO/ FINAL)	Usted está al principio o al final del registro de memoria.



La corriente de la batería está baja o no hay batería instalada.

Guía para Solución de Problemas

No hay tono de marcar

- Verifique o repita los pasos para la instalación:
 - Asegúrese que los cables telefónicos estén conectados a un teléfono y a un enchufe telefónico de pared.
 - Asegúrese que los cables no estén dañados.
- Asegúrese el gancho para colgar se levante cuando el auricular es descolgado.
- Verifique el botón de altavoz ("SPEAKER"). ¿Está apagado el indicador?

Otra Información

- Desconecte la base del enchufe de pared y conecte otro teléfono al mismo enchufe. Si continúa sin haber tono de marcar en el segundo teléfono, el problema puede estar en el cableado o en el servicio local.
-

La otra persona no le escucha

- Asegúrese que el auricular y el cable de los audífonos estén conectados adecuadamente.
 - Asegúrese que la función del enmudecedor ("MUTE") no haya sido activada.
-

El teléfono no timbra

- Asegúrese que el selector del timbre ("RINGER") esté en la posición de activado (ON).
 - Usted puede tener demasiadas extensiones de teléfono en su línea. Intente desconectar algunos teléfonos.
 - Vea las soluciones para "No hay tono de marcar."
 - Asegúrese que la función de No Molestar no haya sido activada.
-

La voz entrante se escucha muy levemente o no se escucha

- Verifique y ajuste los controles del volumen.
-

El Marcado desde la Memoria no funciona

- Asegúrese que haya programado adecuadamente las teclas de las localizaciones de memoria. Asegúrese que haya programado adecuadamente las teclas de las localizaciones de memoria.
 - Asegúrese que haya seguido la secuencia adecuada para marcar.
-

Indicador de baja batería ("LOW") parpadea o permanece iluminado.

- Las baterías necesitan ser cambiadas o no están incluidas.
-

Cuidado General del Producto

Para mantener su teléfono funcionando bien y con buena apariencia, observe las siguientes pautas:

- Evite poner el teléfono cerca de calentadores (calefactores) de ambiente y dispositivos que generen interferencia eléctrica (ejemplo, motores o lámparas fluorescentes).
- No lo exponga a la luz solar directa o a la humedad.
- No deje caer la extensión móvil y no maltrate el teléfono.
- Limpie el teléfono con un trapo suave
- Nunca use un agente de limpieza fuerte ni un polvo abrasivo, ya que esto dañará el acabado.
- Retenga el empaque original en caso de que necesite embarcar el auricular en el futuro.

Cómo Obtener Servicios de Mantenimiento

Si usted experimenta problemas con este equipo, para reparaciones o para información de garantía, comuníquese con el departamento de servicio al cliente al **1-800-511-3180**. Si el equipo está causando daños a la red telefónica, la compañía telefónica puede pedirle que desconecte su equipo hasta que el problema haya sido resuelto.

Este producto puede únicamente ser reparado por el fabricante o sus agentes de reparación autorizados. Cualquier cambio o modificación no aprobados expresamente por ATLINKS USA, Inc. podría ser motivo de anulación de la autoridad del usuario para operar este producto. Para recibir instrucciones sobre cómo obtener servicios de mantenimiento, por favor consulte la garantía incluida en esta Guía, o llame a Información para el Usuario, **1-800-511-3180**.

O envíe sus preguntas a:

ATLINKS USA, Inc.

Gerente, Servicio al Consumidor

P.O. Box 1976

Indianápolis, IN 46206

Adjunte su recibo al folleto, para futura referencia, o anote la fecha en la que se compró o recibió este producto como regalo. Esta información será valiosa si se llegase a requerir durante el período de garantía.

Fecha de compra _____

Nombre de la tienda _____

Garantía Limitada

Lo que cubre su garantía:

- Defectos de materiales o de trabajo.

Por cuánto tiempo después de la compra:

- Un año, a partir de la fecha de compra.

(El periodo de garantía para unidades arrendadas se inicia con la primera renta o 45 días de la fecha del embarque a la firma de arrendamiento, lo que ocurra primero).

Lo que haremos:

- Proporcionarle una unidad nueva o, a nuestra opción, una reacondicionada. La unidad de intercambio quedará bajo garantía por el resto del periodo de garantía del producto original.

Cómo obtener servicio:

- Empaque bien la unidad, incluyendo todos los cables, etc., que originalmente venían con el producto. Se recomienda usar el cartón y materiales de empaque originales.
- "Prueba de compra como factura o recibo de compra, que ofrezca evidencia de que el producto está dentro del periodo de garantía, debe ser presentado para obtener servicio bajo garantía." Para compañías de arrendamiento, se requiere como evidencia el primer contrato de renta. También escriba claramente su nombre, dirección y la descripción del defecto. Mande vía UPS o un servicio de paquetería equivalente a:

**ATLINKS USA, Inc.
c/o Thomson
11721 B Alameda Ave.
Socorro, Texas 79927**

- Pague cualquier cargo que le facture el Centro de Intercambio por servicio que no esté cubierto por garantía.
- Asegure su empaque para prevenir pérdida o daño. ATLINKS no acepta responsabilidad en caso de pérdida o daño.
- Un aparato nuevo o uno remozado se le enviará con los cargos pagados.

Lo que **no** cubre la garantía:

- Instrucciones al cliente. (Su manual de propietario le proporciona la información con respecto a las instrucciones de operación y los controles del usuario. Cualquier información adicional debe obtenerse con su agente de ventas.
- Ajustes de instalación y de preparación del servicio.
- Baterías.
- Daño por mal uso o negligencia.
- Productos que han sido modificados o incorporados a otros productos.
- Productos comprados o que han recibido servicio fuera de los Estados Unidos.
- Desastres naturales, por ejemplo y sin limitarse a ellos, daños por relámpagos.

Registro del Producto:

- Por favor llene y envíe por correo la Tarjeta de Registro del Producto que se embarcó con su producto. Hará más fácil que hagamos contacto con usted si fuera necesario. No se requiere la devolución de la tarjeta para tener la cobertura de la garantía.

Limitaciones sobre la Garantía:

- LA GARANTÍA ESPECIFICADA ANTERIORMENTE ES LA ÚNICA GARANTÍA APLICABLE A ESTE PRODUCTO. CUALQUIER OTRA GARANTÍA, EXPRESA O IMPLÍCITA (INCLUYENDO TODAS LAS GARANTÍAS IMPLÍCITAS DE MERCADO O DE SALUD PARA CUALQUIER PROPÓSITO) SON CONSIDERADAS NO VÁLIDAS. NINGUNA INFORMACIÓN VERBAL O ESCRITA OTORGADA POR ATLINKS USA, INC., SUS AGENTES, O EMPLEADOS SERÁ CONSIDERADA PARA CREAR UNA GARANTÍA NI PARA AUMENTAR BAJO NINGUNA CIRCUNSTANCIA LA COBERTURA DE ESTA GARANTÍA.
- LA REPARACIÓN O REEMPLAZO DE UN PRODUCTO COMO SE ESPECIFICA BAJO ESTA GARANTÍA ES EL REMEDIO EXCLUSIVO DEL CONSUMIDOR. ATLINKS USA, INC. NO SE HACE RESPONSIBLE POR DAÑOS INCIDENTALES, DAÑOS DERIVADOS COMO CONSECUENCIA DEL USO DE ESTE PRODUCTO, O COMO RESULTADO DEL INCUMPLIMIENTO DE CUALQUIER GARANTÍA IMPLÍCITA O EXPRESA DE ESTE PRODUCTO. LA INVALIDEZ DE LAS GARANTÍAS O LAS GARANTÍAS LIMITADAS ESTÁN REGLAMENTADAS POR LAS LEYES DEL ESTADO DE INDIANA. EXCEPTO POR EL ALCANCE ESTABLECIDO POR LAS LEYES APLICABLES, CUALQUIER GARANTÍA IMPLÍCITA DE MERCADO O DE SALUD PARA CUALQUIER PROPÓSITO, EN ESTE PRODUCTO ES LIMITADA AL PERÍODO DE GARANTÍA ESPECIFICADO ANTERIORMENTE.

Cómo se Relaciona la Ley Estatal a esta Garantía:

- Algunos estados no permiten la exclusión ni limitación de daño incidental o derivado de alguna consecuencia, o la limitación con respecto al período de tiempo que debe aplicarse para garantías implícitas, por lo tanto las limitaciones y exclusiones mencionadas anteriormente pueden no ser aplicables para usted.
- Esta garantía le ofrece derechos legales específicos, y usted puede tener otros derechos legales que varían de estado a estado.

Si compró su producto fuera de los Estados Unidos:

- Esta garantía no se aplica. Vea a su distribuidor para información sobre la garantía.

B

Botón de Servicios
Especiales ("Flash") 19

C

Clave de Área Local 13
Claves de Acceso para
Buzón de Voz 15
Claves de Área
Regionales 14
Cómo Obtener Servicios de
Mantenimiento 32
Conexión y Programación 6
Conferencia 20
Contraste de la Pantalla 14
Cuidado General del
Producto 31

E

En Espera 19
Enmudecedor 18

F

Formato de la Base 6
Formato de la Hora 12
Formulario para Hacer
Pedidos de
Accesorios 37
Función de No Molestar 20

Funciones del Identificador
de Llamadas
(Caller ID) 22

G

Garantía Limitada 33
Guía para Solución de
Problemas 29

I

Idioma de la Pantalla 11
Información de
Interferencias 2
Información Importante 2
Información Importante
para la Instalación 7
Información sobre
la Aprobación
de Equipo 2
Instalación 7
Introduction 5

L

Lista de Partes 7

M

Marcado en Cadena 27
Memoria 25
Memoria de Acceso Directo
y Directorio de
Memoria 25

Mensaje de Voz 21
Mensajes de la Pantalla 29

O

Operación del Teléfono 16
Otra Información 30

P

Pantalla Sumario 22
Para Almacenar el Último
Número Marcado 26
Para Almacenar un Nombre
y Número en la
Memoria 25
Para Almacenar una
Pausa 26
Para Borrar Todas las
Memorias del
Directorio 28
Para Borrar todos los
Archivos del
Identificador de
Llamadas 23
Para Borrar un Archivo del
Identificador de
Llamadas 23
Para Cambiar entre
Altavoz, Auricular y
Audifonos 17

Para Cambiar un Nombre o Número Almacenado 26

Para Hacer Llamadas con el Altavoz 16

Para Hacer Llamadas con el Auricular 16

Para Hacer Llamadas con los Audifonos Opcionales 16

Para Instalar el Teléfono 8

Para Liberar una Llamada en Espera 19

Para Marcar un Número Almacenado 27

Para Poner una Llamada en Espera 19

Para Programar el Teléfono 11

Para Programar la Fecha y Hora Manualmente 11

Para Recibir Llamadas con el Altavoz 17

Para Recibir Llamadas con el Auricular 17

Para Recibir Llamadas con los Audifonos Opcionales 17

Para Recibir y Almacenar Archivos del Identificador de Llamadas 22

Para Restablecer las Programaciones de Fábrica 15

Para Revisar Archivos del Identificador de Llamadas 23

Para Revisar Nombre y Números Almacenados 25

Para Salvar Archivos del Identificador de Llamadas 23

Para Volver a Marcar 23

Para Volver a Marcar ("Redial") 19

Pre-Dialing Telephone Numbers 18

Pre-Marcado de Números Telefónicos 18

R

Requerimientos Para Enchufe Telefónico 7

S

Si usted no programó su Clave de Área en el Menú de Programación 24

Si usted programó su Clave de Área en el Menú de Programación 23

T

Temporizador de Llamadas 18

Terminal de Datos 10

Tiempo para Servicios Especiales ("Flash") 12

Tono para Alerta de Llamada 13

V

Volumen 19

Volumen del Altavoz, Auricular, o Audifonos 20

Volumen del Timbre 20

Formulario para Hacer Pedidos de Accesorios

Para Ordenar

Para hacer su orden por teléfono, tenga su tarjeta Visa, MasterCard o Discover lista y llame al número sin cargo que aparece a continuación.

Utilice este número únicamente para hacer una orden de artículos accesorios enlistados en este formulario.

1-800-338-0376

Para hacer su orden por correo, recorte y envíe por correo el formulario de la orden con su información de tarjeta de crédito, orden de pago, o cheque en dólares (a nombre de Thomson Multimedia, Inc.) a la siguiente dirección:

Thomson Inc.
Mail Order Department
PO Box 8419
Ronks, PA 17573-8419



Convertidor de corriente AC

5-2495



Audífonos

5-2425

Cargue su orden a tarjeta VISA, MasterCard, o Discover llenando este formulario/cargue su orden a tarjeta VISA, MasterCard, o Discover llenando este formulario.

UTILICE SU TARJETA DE CREDITO

IMPORTANTE: Copie el número completo de su cuenta de su tarjeta VISA.



Mi tarjeta vence el:

IMPORTANTE: Copie el número completo de su cuenta de su tarjeta from your MasterCard.



Copie el número que aparece arriba de su nombre en la tarjeta MasterCard. Mi tarjeta vence el:

IMPORTANTE: Copie el número completo de su cuenta de su tarjeta from your Discover.



Mi tarjeta vence el:

Firma autorizada
(Las órdenes con tarjetas de crédito no serán procesadas sin su firma).

Escriba en letra de molde o a máquina su nombre y su dirección.  Una orden completa y correcta le ahorrará días de espera

Nombre: _____

Dirección: _____

_____ Depto: _____

Ciudad: _____

Estado: _____ Código Postal: _____

Número Telefónico durante el Día: _____

Por favor asegúrese que ambos lados de este formulario han sido llenados completamente.

- Calcule 4 semanas para entrega
- Todos los accesorios son sujetos a disponibilidad
- Los precios pueden ser sujetos a cambios

Descripción	Número de Catálogo	Precio	Cantidad	Total
Convertidor de corriente AC	5-2495	\$20.85		
Audífonos	5-2425	\$19.95		

*Los precios están sujetos a cambios sin previo aviso.

Total de la mercancía..... \$ _____

Impuestos sobre la venta..... \$ _____

La ley nos requiere que cobremos el impuesto sobre la venta apropiado para cada estado, condado y área individuales a las cuales se envíe la mercancía.

Embarque/Envío..... \$ 5.00

Monto total incluido..... \$ _____

De preferencia, use VISA o Master Card o Discover.

Los cheques o giros postales se aceptan únicamente en moneda estadounidense.

No se hacen envíos COD (de pago contra reembolso) ni se acepta efectivo.

Todos los accesorios están sujetos a disponibilidad. Cuando se aplique, enviaremos un modelo más reciente.

CORTE EN LA LÍNEA PERFORADA.

Visite el sitio de RCA en www.rca.com

Por favor no envíe ningún producto a la dirección de Indianápolis enlistada en este manual o en la caja. Esto únicamente resultará en un retraso para dar servicio a su producto.

ATLINKS USA, Inc.

101 West 103rd Street

Indianapolis, IN 46290

©2004 ATLINKS USA, Inc.

Trademark(s)® Registered

Marca(s) Registrada(s)

Model 25202

TOCOM 16211370 (Rev. 1 E/S)

04-03

Impreso en China

Free Manuals Download Website

<http://myh66.com>

<http://usermanuals.us>

<http://www.somanuals.com>

<http://www.4manuals.cc>

<http://www.manual-lib.com>

<http://www.404manual.com>

<http://www.luxmanual.com>

<http://aubethermostatmanual.com>

Golf course search by state

<http://golfingnear.com>

Email search by domain

<http://emailbydomain.com>

Auto manuals search

<http://auto.somanuals.com>

TV manuals search

<http://tv.somanuals.com>