

TABLE OF CONTENTS

Introduction	2	Manufacturer's Codes (Códigos del Fabricante)	43
How Kameleon™ Works	2	Setup Codes for Cable Boxes/Converters	43
Installing Batteries	2	Setup Codes for Cable/DVR/PVR Combos	44
Battery Use And Safety	2	Setup Codes for Cable/PVR Combos	45
About Battery Life	2	Setup Codes for DVD Players	45
Installing Batteries in the Remote	2	Setup Codes for DVD Player/VCR Combos	47
A Quick Look at the Controls	4	Setup Codes for DVR/PVRs	47
Key Functions	5	Setup Codes for Home-Theater-in-a-Box Systems	48
Device Table	7	Setup Codes for Satellite Receivers	48
Adjusting Brightness	7	Setup Codes for Satellite/DVR/PVR Combos	50
Programming A Device	7	Setup Codes for Satellite Receiver/PVR Combos	50
Programming A DVD Player/ VCR Combo	8	Setup Codes for TVs	50
Searching For Your Code	9	Setup Codes for TV/DVD Player Combos	54
Checking The Codes	9	Setup Codes for TV/VCR Combos	54
Changing Volume Lock	10	Setup Codes for TV/VCR/DVD Player Combos	55
Locking Volume Control to One Mode (Global Volume Lock)	10	Setup Codes for VCRs	55
Unlocking Volume Control For A Single Device (Individual Volume Unlock)	10		
Unlocking All Volume Control (Restoring Default Setting)	10		
Programming Favorite Channel Scan	10		
Using Channel Scan	11		
Reassigning Device Keys	11		
Setting the Tilt Switch	12		
Disabling the Tilt Switch	12		
Enabling the Tilt Switch	12		
Using Macros	12		
Programming a Macro (Example)	12		
Clearing a Macro	13		
Setting the Sleep Timer	13		
Enabling the Sleep Timer	13		
Disabling the Sleep Timer	13		
Setting the Sleep Timer	13		
Clearing All Custom Programming	13		
Clearing All Programming	14		
Troubleshooting	14		
Device Menu Screens	15		
CBL/SAT Main Menu	15		
Cable/PVR and Satellite/PVR Main Menu	15		
DVD Main Menu	16		
PVR Main Menu	16		
TV Main Menu	16		
TV/VCR Main Menu	17		
TV/VCR/DVD or TV/DVD Main Menu	17		
VCR Main Menu	17		
Specifications	17		
Care	17		
Additional Information	18		
Instructions to the User	18		
Limited 90-Day Warranty	18		
(Spanish Version) Índice de Materias	20		



RadioShack 4-IN-ONE REMOTE POWERED BY KAMELEON

INTRODUCTION

The RadioShack 4-in-One Remote powered by Kameleon™ is a revolutionary universal remote control that uses Universal Electronics' Kameleon Technology. It is designed to control up to four home entertainment devices.

After installing four (4) new AA alkaline batteries (not included), you can immediately use the remote to control an RCA TV, VCR, and DVD Player, and a Motorola Cable Box. To control other brands, please perform the instructions in "Programming A Device" on page 7.



HOW KAMELEON™ WORKS

The RadioShack 4-in-One Remote powered by Kameleon™ provides the versatility of an LCD remote control with the feel of a traditional push button unit. The result is a stunning, bright display with engaging animation and touch-sensitive graphics for the user.

This remote combines the familiarity of push-button controls for standard operations (such as number keys) with the flexibility of Kameleon's menu-driven LCD.

Acting like its namesake, Kameleon changes the Device Menu for the device being selected. For example, selecting TV displays a main menu that contains PIP controls. However, selecting a DVD player displays a menu with navigation keys and transport controls for the DVD device.

Animated key graphics also provide enhanced operational feedback, so you can easily see what mode is active and when commands are communicating with a device. The end result of Kameleon technology is a simple, elegant, and intelligent way of

simplifying the remote control keys for four different devices.

INSTALLING BATTERIES

BATTERY USE AND SAFETY

- Use only new batteries of the required size and recommended type.
- Do not mix old and new batteries, different types of batteries (e.g., standard, alkaline, or rechargeable), or rechargeable batteries of different capacities.
- If you do not plan to use the remote control for an extended period, remove the batteries. They can leak chemicals that can destroy electronic parts.

WARNING: Dispose of old batteries promptly and properly. Do no burn or bury them.

ABOUT BATTERY LIFE

As with all battery-operated devices, battery life will vary depending on use, including frequency and duration of key presses on the Kameleon screen. Battery life may be extended by:

- Reducing the brightness level of the display screen (see "Adjusting Brightness" on page 7).
- Disabling the Kameleon "tilt on" feature (see "Disabling the Tilt Switch" on page 12).

INSTALLING BATTERIES IN THE REMOTE

Your remote requires four AA batteries (not supplied) for power.

2 Introduction



1. Push down on the indent marks on the battery door (located on the back of the remote) and lift off the cover.
3. Align the cover with the compartment opening and replace it.

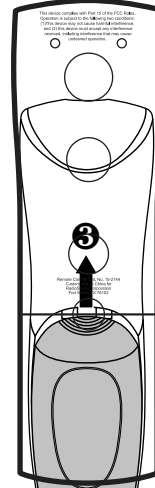
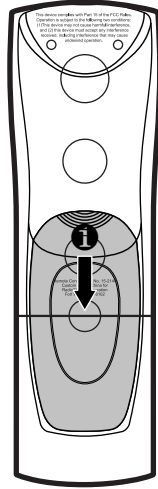

2. Place the AA batteries in the compartment as indicated by the polarity symbols (+ and -) marked inside.

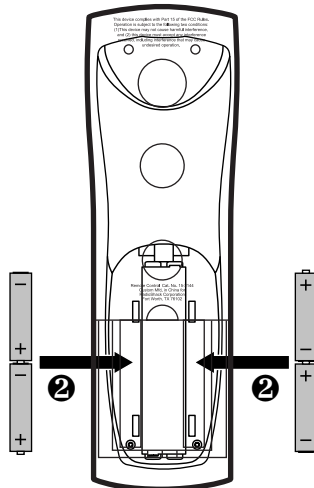

4. If batteries are inserted correctly, the display will turn on and show all keys after any key is pressed.

NOTE: Replace the batteries if one of the following conditions occurs:

1. The top IR segment flashes five times after pressing a key.
2. The Tilt Switch (if enabled, see "Enabling the Tilt Switch" on page 12) no longer activates the remote and only pressing a key turns on the display.



RadioShack 4-IN-ONE REMOTE POWERED BY KAMELEON

A QUICK LOOK AT THE CONTROLS

Use the remote illustration (below) to locate controls and then study the Key Functions (starting on the next page) to learn how they function.

NOTE: The remote illustration shows all control keys. In actual operation, only active keys used by the selected device are displayed, and non-active keys are hidden. These controls work like the ones found on your original remote controls.

To find out what type of devices can be controlled by each device key after programming, see the "Device Table" on page 7.

To find out what keys appear when the device modes are selected, see "Device Menu Screens" on page 15.

Included are brief descriptions of how the keys work for each displayed screen.

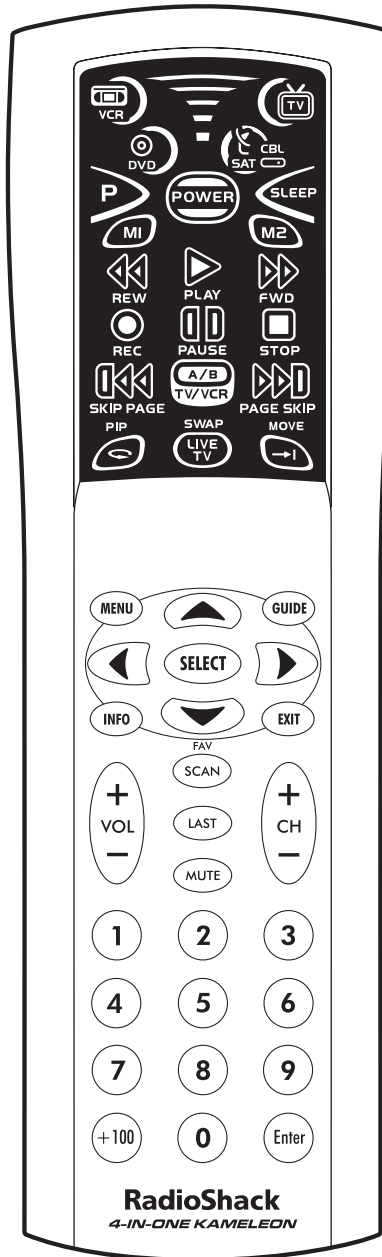

4 A Quick Look at the Controls



A QUICK LOOK AT THE CONTROLS (Continued)

KEY FUNCTIONS



When a key is pressed, the IR Segment animates to indicate the remote is sending IR signals to a selected device.



Press **VCR**, **TV**, **CBL/SAT**, or **DVD** to select a device to control. The selected device key will animate to indicate it is currently active. Also see "Device Menu Screens" on page 15.



Press **POWER** to turn a selected device on or off.



Press **P** to enable the programming screen.



In the **CBL/SAT** mode, press **PAGE+** (or **PAGE-**) to page up (or page down) through channels in the program guide.



Press **LAST** to recall the last channel.



Press **(FAV) SCAN** to scan through all channels, or after programming, to scan through 10 favorite channels.

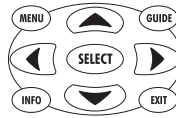

Use the navigation keys as follows:

Press **MENU** to display your device's main menu.

Press **GUIDE** to display your device's program guide or setup menu.

Press **INFO** to display the current channel and program information.

Press **EXIT** to exit from your device's guide or menu.

Use the cursor keys to navigate through the program guide and menu screens.

Press **SELECT** to choose options from your device's menu or guide.



Press **VOL +** (or **VOL -**) to raise (or lower) the volume for the selected device (also see "Changing Volume Lock" on page 10).



In the **TV**, **VCR**, or **DVD** mode, press **TV/VCR** to switch the TV's input to view TV or video programs.

In the **CBL/SAT** mode, press **A/B** to act as your Cable Box's or Satellite Receiver's A/B switch.



Press **MUTE** to turn the sound off or on.



RadioShack 4-IN-ONE REMOTE POWERED BY KAMELEON



In all modes except **DVD**, press **CH +** (or **CH -**) to select the next higher (or lower) channel.

In the **DVD** mode, press **CH +** (or **CH -**) to select the next (or previous) chapter.



If features are available on your selected device, use the picture-in-picture keys as follows:

In the **TV** mode, press **PIP** to switch the PIP feature on or off. When programmed for a DVR/PVR enabled device, press for instant replay on DVR/PVR enabled devices.

In the **TV** mode, press **SWAP** to switch images and sound between the main and window pictures. When programmed for a DVR/PVR enabled device, press **LIVE TV** to switch between live TV and video on DVR/PVR enabled devices.

In the **TV** mode, press **MOVE** to move the window picture to different places in the main picture. In the **VCR** or **CBL/SAT** mode, press to skip past commercials or other uninteresting scenes on DVR/PVR enabled devices.

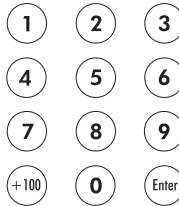

Press the number keys (**1 ~ 9** and **0**) to select channels (e.g., **009** or **031**) or enter numbers.

In the **TV** mode, press **+100** to enter numbers above 100. In the **DVD** mode, press **+100** to enter numbers above 10.

For certain brands, press **ENTER** after entering numbers (if required on the original remote control).

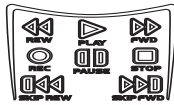

In all modes except **CBL/SAT**, use the transport keys (i.e., **REW**, **PLAY**, **FWD**, **PAUSE**, and **STOP**) to control the device's transport. Press **REC** twice to record a program on your device (if the function is available).

In the **CBL/SAT** mode, use the transport keys to control VOD (Video On Demand) or PVR, if available on your cable or satellite service.

6 A Quick Look at the Controls (Continued)







OWNER'S MANUAL

DEVICE TABLE

NOTE: Please refer to the table below when performing the instructions in "Programming Device Control" on page 7.

After programming, the RadioShack 4-in-One Remote will be able to control the following types of devices:

DEVICE KEY	CONTROLS THESE DEVICES
	VCR or DVR/PVR
	Television, TV/VCR Combo, TV/VCR/DVD Combo, or TV/DVD Combo
	Cable Box (Converter), Satellite Receiver, or Satellite/PVR Combo
	DVD Player, DVD/VCR Player Combo, or Home-Theater-in-a-Box (HTiB) Device



ADJUSTING BRIGHTNESS

The RadioShack 4-in-One Remote has five levels of brightness adjustment and is set to the middle one at the factory. To increase or decrease the brightness, perform the following steps:

1. Press and hold **P** until the IR segment flashes twice.
2. Using the number keys, press **9 7 4**. The IR segment flashes twice.
 - To increase brightness, press **CH+** one or more times.
 - To decrease brightness, press **CH-** one or more times.
3. When the desired brightness is achieved, press **P** again to exit programming.

NOTE: The remote includes a tilt switch that turns on the display when the unit is moved. If desired, you can disable this feature. See "Setting the Tilt Switch" on page 12.



PROGRAMMING A DEVICE

The RadioShack 4-in-One Remote is preset at the factory to operate the following devices:

- RCA Satellite Box
- RCA TV, VCR, and DVD Player

To control devices other than the default brands, perform the following steps; otherwise skip this section:

1. Turn on a desired device (e.g., VCR or DVD player) and, if applicable, insert media (e.g., cassette or disc).

NOTE: Please read steps 2 through 5 completely before proceeding. Before starting step 2, review the "Manufacturer's Codes (Códigos del Fabricante)" (starting on page 43). Brands are listed alphabetically in order of most popular ones first. Highlight or write down the devices and the codes you wish to program.

2. Press a device key (i.e., **VCR**, **TV**, **CBL/SAT**, or **DVD**). The selected device key will animate.

NOTE: Please refer to the "Device Table" on page 7 when choosing a device key for programming.

3. Press and hold **P** until the IR segment flashes twice.

NOTE: If the display turns off due to inactivity, the remote control will exit programming and return to the last-selected device menu screen. To start programming again, repeat this step.



RadioShack 4-IN-ONE REMOTE POWERED BY KAMELEON

- Use the “Manufacturer’s Codes (Códigos del Fabricante)” (starting on page 43) to locate the type of device and brand name and then use the number keys to enter the first four-digit code for your device. The IR segment will flash once for each digit pressed. If the code was successful, the IR segment will flash twice at the last digit pressed.

NOTE: If the IR segment displays one long flash instead, a mistake has occurred. Try entering the same code again.

- Aim the remote control at the device and press **POWER**. The device should turn off. If it does not, repeat steps 3 to 5, trying each code for your brand until you find one that works. If it still doesn’t work, try “Searching For Your Code” on page 9.
- If desired, repeat steps 2 through 5 for each device you want to control.
- For future reference, write down each working device code in the following boxes:

CBL/SAT Code:

Device Type: _____

TV Code:

Device Type: _____

DVD Code:

Device Type: _____

VCR Code:

Device Type: _____

PVR Code:

Device Type: _____

PROGRAMMING A DVD PLAYER/ VCR COMBO

- Turn on the device and insert a DVD.

NOTE: Please read steps 2 through 10 completely before proceeding. Before starting step 2, review the “Setup Codes For DVD Player/VCR Combos” (on page 47). Brands are listed alphabetically with the codes in order of most popular models first. Highlight or write down the devices and the codes you wish to program.

- Press **DVD**. The key will animate.
- Press and hold **P** until the IR segment flashes twice.

NOTE: If the display turns off due to inactivity, the remote control will exit programming and return to the last-selected device menu screen. To start programming again, repeat this step.

- Use the “Setup Codes for DVD Player/ VCR Combos” (on page 47) to locate the brand name and use the number keys to enter the first four-digit code for your device. The IR segment will flash once for each digit pressed. If the code was successful, the IR segment will flash twice at the last digit pressed.

NOTE: If the IR segment displays one long flash instead, an error has occurred. Try entering the same code again.

- Aim the remote control at the device and press **POWER**. The device should turn off.
- If the code works, press **OK**. The IR segment flashes twice.
- (Optional) If you’ve located a setup code that works, but it also has a separate VCR code as listed on page 55, you’ll also need to program it into the remote control to access VCR controls, as follows:

8 Programming A DVD Player/ VCR Combo



OWNER'S MANUAL

- a. Press **VCR**.
 - b. Using the number keys, enter the four-digit VCR code for your device. If performed correctly, the IR segment will flash twice.
5. If the TV responds, go to step 6. If the TV does not respond, press **CH+**. The remote will try the next code. Continue until the TV responds.

NOTE: If a separate VCR setup code is not listed, you can use the **VCR** key to program a separate VCR device or another device (see "Reassigning Device Keys" on page 11).

8. For future reference, write down the working DVD Player/VCR Combo code in the below boxes:

DVD Player/VCR Code:

--	--	--	--

VCR Code (if used):

--	--	--	--



SEARCHING FOR YOUR CODE

If your device does not respond to the RadioShack 4-in-One Remote after trying all codes listed for your brand, or if your brand is not listed at all, try searching for your code.

NOTE: Before performing a code search for a CD or DVD player or a VCR, turn on the device and insert the required media.

For example, to search for a code for your TV:

1. Press a device key (e.g., **TV**). The selected device key will animate.
2. Press and hold **P** until the IR segment flashes twice.
3. Enter **9 9 1**. The IR segment blinks twice.
4. Aim the remote at the TV and press **Power**. The remote sends IR codes from its library to the selected device, starting with the most popular code first.

NOTE: Press **CH-** to try the previous code.

6. To lock in the code, press **P**. The IR segment blinks twice.
7. To search for other device codes, repeat steps 1 to 6, substituting the appropriate key for the device.



CHECKING THE CODES

If you have set up the remote control using the "Searching For Your Code" procedure (on page 9), you may need to find out which four-digit code is operating your equipment.

1. Press a desired device key (i.e., **VCR**, **TV**, **CBL/SAT**, or **DVD**). The selected device key will animate.
2. Press and hold **P** until the IR segment flashes twice.
3. Using the number keys, enter **9 9 0**.
4. To view the code for the first digit, press **1**. Count the number of times the IR segment flashes (e.g., three flashes = 3) and write down the number in leftmost box in the TV code boxes on page 8.

NOTE: If a code digit is "0", the IR segment will not flash.

5. Repeat step 4 three more times for remaining digits. Use **2** for the second digit, **3** for the third digit, and **4** for the fourth digit. Write down the code digits in the remaining TV code boxes on page 8.

NOTE: If you enter an invalid number (e.g., **1**) or key (e.g., **Play**), the IR segment will display one long flash and return to the "Other" programming screen. Start again with step 2.



RadioShack 4-IN-ONE REMOTE POWERED BY KAMELEON

- To check for codes of other devices, repeat steps 1 to 5, but substitute the appropriate device key for each device you are checking. Write down the device's code digits in the appropriate code boxes on page 8.
- Enter **9 9 3** then press **VOL-**. The IR segment blinks four times.
- Repeat steps 1 to 3 for any other device that you want to have independent volume control.

Now, after you select a device that has volume unlocked, pressing **VOL-**, **VOL+**, or **MUTE** will control the device's volume only in its own mode.



CHANGING VOLUME LOCK

The RadioShack 4-in-One Remote is set at the factory for independent volume control of each selected device.

However, you may change the Volume Lock setting to *Global Volume Lock* so that a device's volume will be locked to one mode (e.g., to control TV volume in all other modes). After that, if desired, you can perform *Individual Volume Unlock* on a selected device to set its volume control for independent operation.

LOCKING VOLUME CONTROL TO ONE MODE (GLOBAL VOLUME LOCK)

- Press and hold **P** until the IR segment flashes twice.
- Enter **9 9 3** and then press the mode key for the device you want to control volume (for example, **TV**). The IR segment blinks twice.

Now, when you press **VOL-**, **VOL+**, or **MUTE**, the selected device's volume will be controlled, regardless of the mode selected.

UNLOCKING VOLUME CONTROL FOR A SINGLE DEVICE (INDIVIDUAL VOLUME UNLOCK)

- Press a device key (i.e., **VCR**, **TV**, **CBL/SAT**, or **DVD**) where you want the volume controls unlocked.
- Press and hold **P** until the IR segment flashes twice.

UNLOCKING ALL VOLUME CONTROL (RESTORING DEFAULT SETTING)

- Press and hold **P** until the red LED blinks twice, then release.
- Enter **9 9 3** and then press **VOL+**. The IR Segment blinks four times. Volume is independently controlled for all programmed devices.

Volume will again be independently controlled according to its default states for all programmed devices.



PROGRAMMING FAVORITE CHANNEL SCAN

In all modes, the RadioShack 4-in-One Remote can store a list of up to 10 favorite channels, in any order, that will be immediately scanned when **FAV SCAN** is pressed (see "Using Channel Scan" on page 11).

*NOTE: Favorite channels can only be programmed for one mode. After programming, if **FAV SCAN** is pressed while in another mode, the remote control will start a normal channel scan instead (if applicable to the selected device).*

- Select a *Favorite Channel Mode* by pressing **VCR**, **DVD**, **CBL/SAT**, or **TV**. The IR segment flashes once as the selected device key animates.

10 Changing Volume Lock



2. Press and hold **P** until the IR segment flashes twice.
3. Using the number keys, enter **9 9 6**. The IR segment will flash twice.

NOTE: If the IR segment displays one long flash, an error has occurred. Try repeating this step.

4. Using the number keys, enter a favorite channel number (e.g., **0 1 2**). Then press **P**. The IR segment will flash three times confirming your entry.

*NOTE: If the original remote control required pressing an **ENTER** key to change the channel, also press the **ENTER** key after the channel number (e.g., **0 1 2 ENTER**).*

NOTE: If you try entering more than 10 channels, or if more than 10 seconds elapse between key presses, the remote automatically exits programming.

5. If desired, repeat step 4 for each channel to be stored, up to a total of 10 channels.

NOTE: After storing 10 channels, the remote control will exit Favorite Channel programming.

6. To exit programming with less than 10 favorite channels stored, press and hold **P** until the IR segment flashes twice.

NOTE: If you have entered less than 10 favorite channels and wish to add more, you will need to re-enter all of the channels.

NOTE: If you have programmed 10 favorite channels, you will need to reset the remote to program new channels. See "Troubleshooting" on page 14.



USING CHANNEL SCAN

In all modes, press the **SCAN** key to start a 3-second scan of all channels. If programmed, press the **FAV SCAN** key to scan only your favorite channels to view a desired channel (see "Programming Favorite Channel Scan" on page 10).

1. Press **VCR**, **DVD**, **CBL/SAT**, or **TV**. The IR segment flashes once as the selected device key animates.
2. Press **FAV SCAN**. The IR segments will display outgoing animation as each channel is changed.
 - If *Favorite Channel Scan* has been set up, scanning of favorite channels will start and cycle through stored channels for 3 minutes or until stopped by pressing any key.
 - If *Favorite Channel Scan* has not been set up, scanning will start with the current channel, then proceed to the next channel up and cycle through all channels for 3 minutes or until stopped by pressing any key.
3. To stop scanning channels at any time, press any key.



REASSIGNING DEVICE KEYS

The RadioShack 4-in-One Remote can be set to control a second device. For example, to control a TV, a cable box, and *two* DVD players, you can reassign an unused **VCR** key to operate the second DVD player as follows:

1. Press and hold **P** until the IR segment flashes twice.
2. Using the number keys, press **9 9 2**. The IR segment flashes twice.

RadioShack 4-IN-ONE REMOTE POWERED BY KAMELEON

3. Press **DVD** then **VCR**. The **VCR** key is now ready to be programmed as your second DVD player. (see "Programming A Device" on page 7).

NOTE: Only one device can be assigned to an unused device key at a time.

4. If desired, repeat steps 1 to 3 to reassign another device.



SETTING THE TILT SWITCH

The RadioShack 4-in-One Remote contains a Tilt Switch that activates the display when the unit is moved. If desired, you can disable it so only pressing a key will turn on the display.

NOTE: Disabling the Tilt Switch can help conserve battery life.

DISABLING THE TILT SWITCH

1. Press and hold **P** until the IR segment flashes twice.
2. Using the number keys, enter **9 8 5**. The IR segment will flash four times, confirming the Tilt Switch is disabled.

ENABLING THE TILT SWITCH

1. Press and hold **P** until the IR segment flashes twice.
2. Using the number keys, enter **9 8 5**. The IR segment will flash twice, confirming the Tilt Switch is enabled.



USING MACROS

The RadioShack 4-in-One Remote allows you to assign a single key to perform a repetitive, time-consuming operation.

A macro can be used to control a home theater operation, to set a favorite channel, or

for other multiple functions you would like to control with one key press. Moreover, the key you assign to activate your macro can hold up to 15 key presses total.

Macros are not mode-specific. The macro will run when you press the activation key, no matter what mode you are in.

NOTE: Programming a new macro over the existing one will erase the original macro.

PROGRAMMING A MACRO (EXAMPLE)

Watching a movie can involve a lot of complicated turning on of devices and adjusting control. Or, you can set up RadioShack 4-in-One Remote to do all this with one key press.

1. Press and hold **P** until the IR segment blinks twice, then release.
2. Press **9 9 5**. The IR segment will blink twice.
3. Press **Power** (or whatever key you want to assign the macro to).
4. Enter the series of commands you want the macro to execute (up to 15 commands).

*NOTE: You cannot use **P**, **FAV SCAN** or the mode keys (**TV**, **VCR**, **DVD**, **CBL/SAT**) as the macro key.*

5. Press and hold **P** until the IR segment blinks twice, then release.

Now, when you press the **Power** key, the remote will send the series of commands you have entered. For example, you could program the **Power** key to turn on both your TV and cable box and select a particular channel.

12 Setting the Tilt Switch



CLEARING A MACRO

1. Press and hold **P** until the IR segment flashes twice.
2. Using the number keys, press **9 9 5**.
3. Press the key you set up to activate the macro.
4. Press and hold **P** until the IR segment flashes twice.

**SETTING THE SLEEP TIMER**

The RadioShack 4-in-One Remote includes a sleep timer that lets you set your devices up to be turned off after a specified time, even if the device does not have a sleep function.

ENABLING THE SLEEP TIMER

If the **Sleep** key does not operate your device's built-in sleep timer or activate on the remote, you must enable the sleep timer for that mode:

1. Press a mode key (i.e., **TV, VCR, CBL/SAT, DVD**).
2. Using the number keys, press **9 7 0**. The top IR segment will blink two times to show that the sleep timer is available.

The sleep timer is now enabled for that device. Repeat these steps for each device where you want to use the sleep timer.

DISABLING THE SLEEP TIMER

If you prefer to use the device's sleep timer, rather than the RadioShack 4-in-One Remote's, you may disable the sleep timer for that mode:

1. Press a mode button (i.e., **TV, VCR, CBL/SAT, DVD**).
2. Using the number keys, press **9 7 0**. The top IR segment will blink four times to show that the sleep timer is no longer available.

The sleep timer is now disabled for that device. Repeat these steps for each device where you want to prevent the use of the sleep timer.

SETTING THE SLEEP TIMER

If you want to set any device to turn off after a specified time:

1. Press a mode key (**TV, VCR, DVD, CBL/SAT**).
2. Press the **Sleep** key until the desired time is set. The timer increases by 15 minutes each time you press the key, up to 60 minutes.

When the timer counts down to 0, the remote sends a "power off" signal to the selected device.

The sleep timer will work even if you have reassigned the mode key to a different mode (see "Reassigning Device Keys" on page 11).

If you turn off the device yourself, the sleep timer turns off as well.

**CLEARING ALL CUSTOM PROGRAMMING**

The RadioShack 4-in-One Remote contains a *Custom Programming Reset* program. You can use it to remove all custom programming, except your setup codes and reassigned device keys.

IMPORTANT: *Executing this program will erase all custom settings for Volume Lock and Favorite Channels. However, your device programming remains.*

1. Press and hold **P** until the IR segment flashes twice.



RadioShack 4-IN-ONE REMOTE POWERED BY KAMELEON

- Using the number keys, enter **9 8 0**. The IR segment will flash twice, pause, and flash twice again to confirm that all custom programming is cleared.



CLEARING ALL PROGRAMMING

The RadioShack 4-in-One Remote contains a *Programming Reset* program. You can use it to remove all custom programming, including your setup codes and reassigned device keys.

IMPORTANT: *Executing this program will erase all custom settings for Volume Lock and Favorite Channels. It will also erase any device codes or reassigned modes.*

- Press and hold **P** until the IR segment flashes twice.
- Using the number keys, enter **9 8 1**. The IR segment will flash twice, pause, and flash twice again to confirm that all custom programming is cleared.



TROUBLESHOOTING

PROBLEM: No display at all times.

SOLUTION: Replace batteries with four new AA alkaline batteries.

PROBLEM: No display when programming.

SOLUTION: Display has turned off due to inactivity. Start programming again and do not pause while performing instructions.

PROBLEM: During programming, the IR segment displays a long flash.

SOLUTION: An invalid entry has occurred. Check the keys to be pressed and start program again.

PROBLEM: The unit does not control home entertainment devices or commands are not working properly.

SOLUTION: Try all listed codes for the device brands being set up. Make sure they can be operated with an infrared remote control.

PROBLEM: Favorite channel function does not work properly.

SOLUTION: Some devices (e.g., Cable Boxes or Satellite Receivers) use two-digit channel numbers. During programming, press **ENTER** or **OK** after entering a channel number (e.g., **0 2 ENTER** for channel 2). See "Programming Favorite Channel Scan" on page 10.

PROBLEM: Cannot find a working code using the instructions in "Searching For Your Code" on page 9.

SOLUTION: See our website (www.radioshack.com) for help or take the remote to your local RadioShack store.

PROBLEM: Changing channels does not work properly.

14 Clearing All Programming



SOLUTION: If the original remote control required pressing **ENTER** to change channels, then press **ENTER** on the remote after entering channel numbers.

PROBLEM: No remote control of volume.

SOLUTION: See "Changing Volume Lock" on page 10 to lock/unlock the volume.

PROBLEM: IR segment flashes when pressing a key, but home entertainment device does not respond.

SOLUTION: Make sure the remote is aimed at your device and is not farther away than 15 feet.

PROBLEM: **CH ▲** and **CH ▼** do not work for your RCA TV.

SOLUTION: Due to RCA design (1983-1987), only the original remote control will operate these functions

For more help, or if your issue is not listed, visit www.radioshack.com or call 800-950-7044.



DEVICE MENU SCREENS

CBL/SAT MAIN MENU

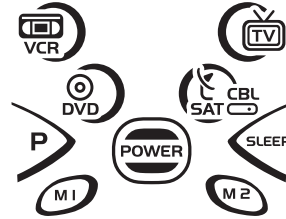

Pressing **CBL/SAT** displays the *CBL/SAT Main Menu* screen, if you have set up this key for a cable box or satellite receiver. After cable box or satellite receiver programming, use these keys to control all common features, such as A/B switching.

CABLE/PVR AND SATELLITE/PVR MAIN MENU

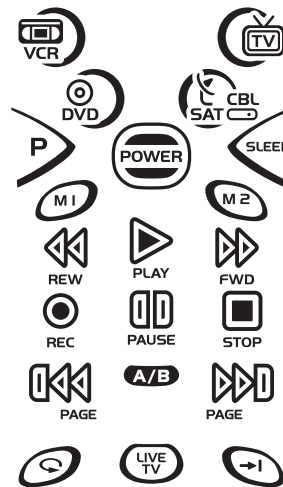

Pressing **CBL/SAT** displays the *CBL/PVR or SAT/PVR Main Menu* screen, if you have set



RadioShack 4-IN-ONE REMOTE POWERED BY KAMELEON

up this key for a cable box or satellite receiver/ PVR combo device. After cable box or satellite receiver programming, use these keys to control all common features, such as media transport functions.

DVD MAIN MENU

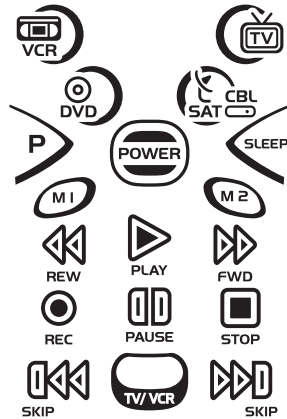

Pressing **DVD** displays the *DVD Main Menu* screen if you have set up this key for a DVD player. After device programming, use these keys to control all your DVD player's common features, such as transport keys.

PVR MAIN MENU

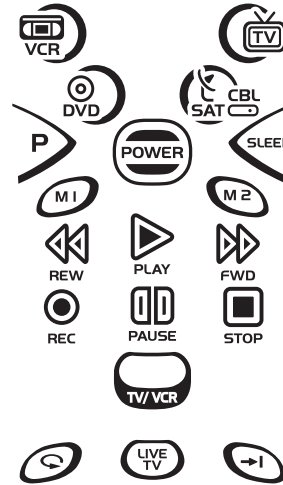

Pressing **VCR** displays the *PVR Main Menu* screen, if you have set up this key for a DVR/ PVR. After device programming, use these keys to control all your DVD player's common features, such as transport keys.

TV MAIN MENU

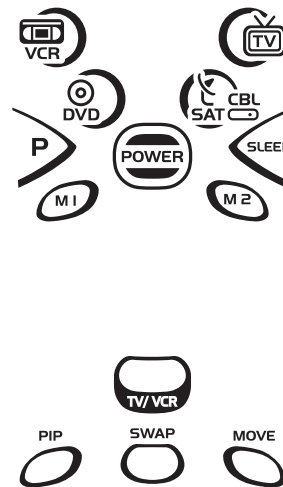

Pressing **TV** displays the *TV Main Menu* screen if you have set up this key for a TV. After device programming, use these keys to control all your TV's common features, such as PIP functions.

16 Device Menu Screens



OWNER'S MANUAL

TV/VCR MAIN MENU

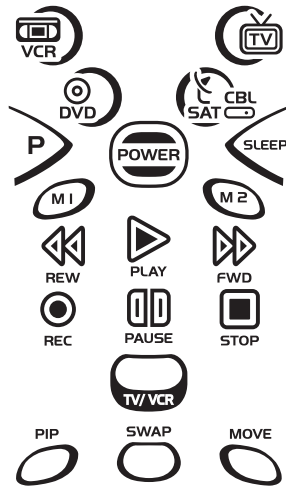

Pressing **TV** displays the *TV Main Menu* screen if you have set up this key for a TV/VCR Combo device. After device programming, use these keys to control all your TV's common features, such as the VCR component's transport functions.

control all your TV's common features, such as the VCR or DVD component's transport functions.

VCR MAIN MENU

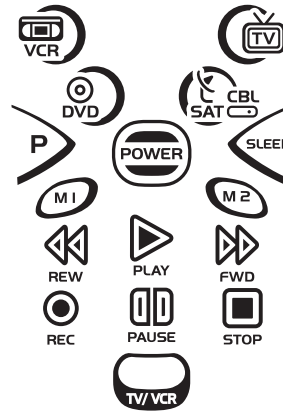

Pressing **VCR** displays the *VCR Main Menu* screen. After device programming, use these keys to control your VCR's transport features.

TV/VCR/DVD OR TV/DVD MAIN MENU

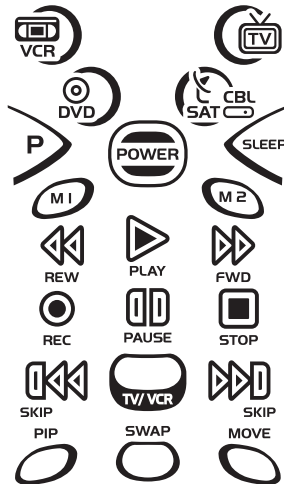

Pressing **TV** displays the *TV Main Menu* screen if you have set up this key for a TV/VCR/DVD Combo or TV/DVD Combo device. After device programming, use these keys to

SPECIFICATIONS

Remote Power (4) AA Batteries

Remote Dimensions

(H x W x D) .8 x 2.52 x 1.10in

(H x W x D) 204 x 64 x 27mm

Remote Weight (no batteries). .40 lbs
(181.44g)

NOTE: Specifications are typical. Individual units might vary. Specifications are subject to change and improvement without notice.

CARE

- Keep the remote dry. If the remote gets wet, wipe it dry immediately.
- Handle the remote gently and carefully. Don't drop it.
- Use and store the remote only in normal temperature environments.

RadioShack 4-IN-ONE REMOTE POWERED BY KAMELEON

- Keep the remote away from dust and dirt.
- Wipe the remote with a damp cloth to keep it looking new.
- Modifying or tampering with internal parts can cause damage and invalidate the warranty. If your remote is not performing as it should, please contact us at:
www.radioshack.com
or visit your local RadioShack store for help.

ADDITIONAL INFORMATION

© 2003 Universal Electronics. No part of this publication may be reproduced, transmitted, transcribed, stored in any retrieval system, or translated to any language, in any form or by any means, electronic, mechanical, magnetic, optical, manual, or otherwise, without the prior written permission of Universal Electronics. Kameleon is a trademark (registration pending) of Universal Electronics.

© 2004 RadioShack Corporation. All Rights Reserved. RadioShack and RadioShack.com are trademarks used by RadioShack Corporation.

The RadioShack 4-in-One Remote Powered By Kameleon is compatible for use in North America. This product uses technologies licensed under one or more of the following U.S. patents: 6,587,067; 6,496,135; 5,515,052, 6,014,092; 6,195,033; 5,959,751; 6,587,067; 5,481,256; and patents pending.

M6123

INSTRUCTIONS TO THE USER LIMITED 90-DAY WARRANTY

This equipment has been tested and found to comply with the limits for a class B digital device, pursuant to part 15 of the FCC Rules. These limits are designed to provide a

reasonable protection against harmful interference in a residential installation. This equipment generates, uses, and can radiate radio frequency energy and if not installed and used in accordance with the instructions, may cause harmful interference to radio communications.

However, there is no guarantee that interference will not occur in a particular installation. If this equipment does cause harmful interference to radio or television reception, which can be determined by turning the equipment off and on, the user is encouraged to try to correct the interference by one or more of the following measures:

- Reorient or relocate the receiving antenna.
- Increase the separation between the equipment and receiver.
- Connect the equipment into an outlet or a circuit different from that to which the receiver is connected.
- Consult the dealer or an experienced radio/TV technician for help.

This equipment has been verified to comply with the limits for a class B computing device, pursuant to FCC Rules. In order to maintain compliance with FCC regulations, shielded cables must be used with this equipment. Operation with non-approved equipment or unshielded cables is likely to result in interference to radio and TV reception. The user is cautioned that changes and modifications made to the equipment without the approval of manufacturer could void the user's authority to operate this equipment.

This product is warranted by RadioShack against manufacturing defects in material and workmanship under normal use for ninety (90) days from the date of purchase

18 Additional Information



OWNER'S MANUAL

from RadioShack company-owned stores and authorized RadioShack franchisees and dealers.

EXCEPT AS PROVIDED HEREIN, RadioShack MAKES NO EXPRESS WARRANTIES AND ANY IMPLIED WARRANTIES, INCLUDING THOSE OF MERCHANTABILITY AND FITNESS FOR A PARTICULAR PURPOSE, ARE LIMITED IN DURATION TO THE DURATION OF THE WRITTEN LIMITED WARRANTIES CONTAINED HEREIN. EXCEPT AS PROVIDED HEREIN, RadioShack SHALL HAVE NO LIABILITY OR RESPONSIBILITY TO CUSTOMER OR ANY OTHER PERSON OR ENTITY WITH RESPECT TO ANY LIABILITY, LOSS OR DAMAGE CAUSED DIRECTLY OR INDIRECTLY BY USE OR PERFORMANCE OF THE PRODUCT OR ARISING OUT OF ANY BREACH OF THIS WARRANTY, INCLUDING, BUT NOT LIMITED TO, ANY DAMAGES RESULTING FROM INCONVENIENCE, LOSS OF TIME, DATA, PROPERTY, REVENUE, OR PROFIT OR ANY INDIRECT, SPECIAL, INCIDENTAL, OR CONSEQUENTIAL DAMAGES, EVEN IF RadioShack HAS BEEN ADVISED OF THE POSSIBILITY OF SUCH DAMAGES.

Some states do not allow limitations on how long an implied warranty lasts or the exclusion or limitation of incidental or consequential damages, so the above limitations or exclusions may not apply to you.

In the event of a product defect during the warranty period, take the product and the RadioShack sales receipt as proof of purchase date to any RadioShack store. RadioShack will, at its option, unless otherwise provided by law: (a) correct the defect by product repair without charge for parts and labor; (b) replace the product with one of the same or similar design; or (c) refund the purchase price.

All replaced parts and products, and products on which a refund is made, become the property of RadioShack. New or reconditioned parts and products may be used in the performance of warranty service. Repaired or replaced parts and products are warranted for the remainder of the original warranty period. You will be charged for repair or replacement of the product made after the expiration of the warranty period.

This warranty does not cover: (a) damage or failure caused by or attributable to acts of God, abuse, accident, misuse, improper or abnormal usage, failure to follow instructions, improper installation or maintenance, alteration, lightning or other incidence of excess voltage or current; (b) any repairs other than those provided by a RadioShack Authorized Service Facility; (c) consumables such as fuses or batteries; (d) cosmetic damage; (e) transportation, shipping or insurance costs; or (f) costs of product removal, installation, set-up service adjustment or reinstallation.

This warranty gives you specific legal rights, and you may also have other rights which vary from state to state.

RadioShack Customer Relations,
200 Taylor Street, 6th Floor,
Fort Worth, TX 76102

Cat.No. 15-2144 07/02

RadioShack

Fort Worth, Texas 76102



Limited 90-Day Warranty 19



RadioShack 4-IN-ONE REMOTE POWERED BY KAMELEON

ÍNDICE DE MATERIAS

Introducción	21	Manufacturer's Codes (Códigos del Fabricante)	43
Cómo Funciona Kameleon™	21	Códigos de Configuración para Cajas/Convertidores de Cable	43
Instalación de las Baterías	21	Códigos de Configuración para Aparatos Combinados Cajas/Convertidores de Cable/DVR/PVR	44
Uso y Seguridad de las Baterías	21	Códigos de Configuración para Aparatos Combinados Cajas/Convertidores de Cable/PVR	45
Acerca de la Vida de las Baterías	21	Códigos de Configuración para Reproductores DVD	45
Instalación de las Baterías en el Control Remoto	22	Códigos de Configuración para Aparatos Combinados Reproductores DVD/VCR	47
Una Mirada Rápida a los Controles	23	Códigos de Configuración para DVR/PVRs Grabadores Personales en Disco Duro	47
Funciones de las Teclas	24	Códigos de Configuración para Dispositivos Sistema de Teatro en Casa	48
Tabla de Dispositivos	27	Códigos de Configuración para Receptores de Satélite	48
Ajuste del Brillo de la Pantalla	27	Códigos de Configuración para Aparatos Combinados Satélite/DVR/PVR	50
Programación de un Dispositivo (Aparato)	27	Códigos de Configuración para Aparatos Combinados Receptores de Satélite/PVR	50
Programación de un Aparato Combinado DVD/Videograbadora	28	Códigos de Configuración para Televisores	50
Búsqueda de su Código	29	Códigos de Configuración para Aparatos Combinados TV/Reproductores DVD	54
Verificación de los Códigos	30	Códigos de Configuración para Aparatos Combinados TV/Videograbadora	54
Cambio del Bloqueo del Volumen	30	Códigos de Configuración para Aparatos Combinados TV/VCR/DVD	55
Bloqueo del Control de Volumen a un Modo (Bloqueo Global de Volumen)	31	Códigos de Configuración para Videograbadoras	55
Desbloqueo del Control de Volumen para un Solo Dispositivo (Desbloqueo Individual de Volumen)	31		
Desbloqueo de Todo el Control de Volumen (Restauración de los Parámetros de Fábrica)	31		
Programación de una Exploración de Canales Favoritos	31		
Uso de la Exploración de Canales	32		
Reasignación de las Teclas de Dispositivos	33		
Fijación del Interruptor de Inclinación	33		
Desactivación del Interruptor de Inclinación	33		
Activación del Interruptor de Inclinación	33		
Uso de los Macros	33		
Programación de un Macro (Ejemplo)	34		
Borrar Función de un Macro	34		
Programación del Cronómetro de Dormido	34		
Activación del Cronómetro de Dormido	34		
Desactivación del Cronómetro de Dormido	34		
Programación del Cronómetro de Dormido	35		
Remoción de Toda la Programación al Gusto	35		
Remoción de Toda la Programación	35		
Localización de Fallas	36		
Pantallas de Menús de Dispositivos	37		
Menú Principal de CBL/SAT	37		
Menú Principal de Cable/PVR y Satélite/PVR	38		
Menú Principal de DVD	38		
Menú Principal de PVR	38		
Menú Principal de TV	39		
Menú Principal de TV/VCR	39		
Menú Principal de TV/VCR/DVD o TV/DVD	39		
Menú Principal de VCR	40		
Especificaciones	40		
Cuidado	40		
Información Adicional	40		
Instrucción para el Usuario	41		

20 Índice de Materias



INTRODUCCIÓN

El Control Remoto 4 en Uno de RadioShack, impulsado por Kameleon™, es un control remoto universal revolucionario que usa la tecnología Kameleon de Universal Electronics. Está diseñado para controlar hasta cuatro dispositivos de entretenimiento en el hogar.

Después de instalar cuatro (4) baterías alcalinas nuevas de tamaño AA (no vienen incluidas), el control remoto se puede usar de inmediato para controlar un televisor, una grabadora (VCR) y un reproductor DVD de la marca RCA, y una caja de cablevisión Motorola. Para controlar otras marcas, sírvase llevar a cabo las instrucciones de la "Programación de un Dispositivo (Aparato)" en la página 27.



CÓMO FUNCIONA KAMELEON™

El Control Remoto 4 en Uno de RadioShack, impulsado por Kameleon™, proporciona la versatilidad de un control remoto con LCD (pantalla de cristal líquido) con la sensación de una unidad tradicional en que se oprimen botones. Para el usuario, el resultado es una magnífica pantalla brillante con una animación cautivadora y gráficas sensibles al tacto.

Este remoto combina la familiaridad de oprimir botones para controlar las funciones (como las teclas numéricas) con la flexibilidad de la LCD Kameleon impulsado por menús.

Actuando como lo indica su nombre, el Kameleon cambia el Menú de Dispositivo según el dispositivo que se selecciona. Por ejemplo, al seleccionar TV aparece un menú principal que contiene los controles de PIP

(imagen en imagen). Sin embargo, si se selecciona un reproductor de DVD aparece un menú con las teclas de navegación y los controles de transporte para el DVD.

Las gráficas animadas de las teclas también proporcionan una retroalimentación operativa mejorada, de manera que usted podrá ver fácilmente cuál es el modo que está activo y cuándo se están comunicando los comandos con un dispositivo. El resultado final de la tecnología Kameleon es una forma sencilla, elegante e inteligente de organizar un número grande de teclas de control remoto de cuatro dispositivos diferentes.

INSTALACIÓN DE LAS BATERÍAS

USO Y SEGURIDAD DE LAS BATERÍAS

- Utilice únicamente baterías frescas del tamaño requerido y del tipo recomendado.
- No mezcle baterías viejas y nuevas, diferentes tipos de baterías (v.g., estándar, alcalinas, o recargables), ni baterías recargables de diferentes capacidades.
- Si no va a usar el control remoto durante un largo tiempo, quítele las baterías. Éstas pueden derramar sustancias químicas que pueden destruir los componentes electrónicos.

ADVERTENCIA: Deseche las baterías viejas rápida y adecuadamente. No las queme ni las entierre.

ACERCA DE LA VIDA DE LAS BATERÍAS

Al igual que con todos los dispositivos que funcionan con baterías (pilas), la vida de las baterías varía de acuerdo con el uso, incluyendo la frecuencia y la duración con que se oprimen las teclas en la pantalla



RadioShack 4-IN-ONE REMOTE POWERED BY KAMELEON

Kameleon. La vida de las baterías se puede extender mediante:

- Reducción del nivel de brillo de la pantalla (vea "Ajuste del Brillo de la Pantalla" en la página 27).
- Desactivación de la función "inclinación encendida" en el Kameleon (vea "Desactivación del Interruptor de Inclinación" on page 33).

INSTALACIÓN DE LAS BATERÍAS EN EL CONTROL REMOTO

Su control remoto necesita cuatro baterías AA (no vienen incluidas) para funcionar.

1. Empuje adelante en la cubierta del compartimento de baterías hacia abajo (en el respaldo del control remoto) y levántela.

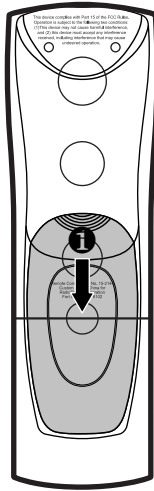

2. Deslice las baterías AA en el compartimento como se indica por los símbolos de polaridad (+ y -) que se muestran adentro.

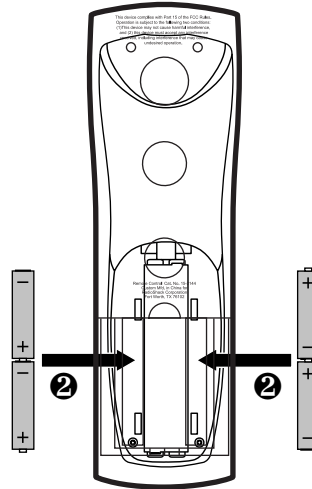

3. Alinee la tapa con la abertura del compartimento y deslícela de nuevo en su lugar.

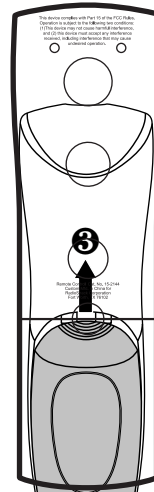

4. Si las baterías se insertan correctamente, la pantalla se encenderá y mostrará todas las teclas después de que se presione cualquiera tecla.

NOTA: Hay que cambiar las baterías si alguna de las siguientes condiciones se presenta:

22 Instalación de las Baterías



1. El segmento infrarrojo superior parpadea cinco veces después de que se presione una tecla.
2. El interruptor de inclinación (si está activado, vea la página 33) ya no activa el control remoto y éste solamente se enciende si se presiona una de la teclas en la pantalla.



UNA MIRADA RÁPIDA A LOS CONTROLES

Utilice la ilustración (más abajo) para localizar los controles y estudiar las “Funciones de las Teclas” (comenzando en la siguiente página) y así aprender cómo funcionan.

NOTA: La ilustración muestra todas las teclas del control remoto. En la operación real, sólo se muestran las teclas activas que usa el dispositivo seleccionado, y las teclas no activadas permanecen ocultas. Estos controles funcionan igual a los que se hallan en sus controles remotos originales.

Para saber qué tipo de dispositivo se puede controlar por cada tecla de dispositivo después de la programación, vea la “Tabla de Dispositivos” en la página 27.

Para saber cuáles son las teclas que aparecen cuando se activa el modo de programa o cuando se selecciona un dispositivo, vea la sección “Pantallas de Menús de Dispositivos” en la página 37.

Se incluyen descripciones breves de cómo funcionan las teclas en cada pantalla presentada.

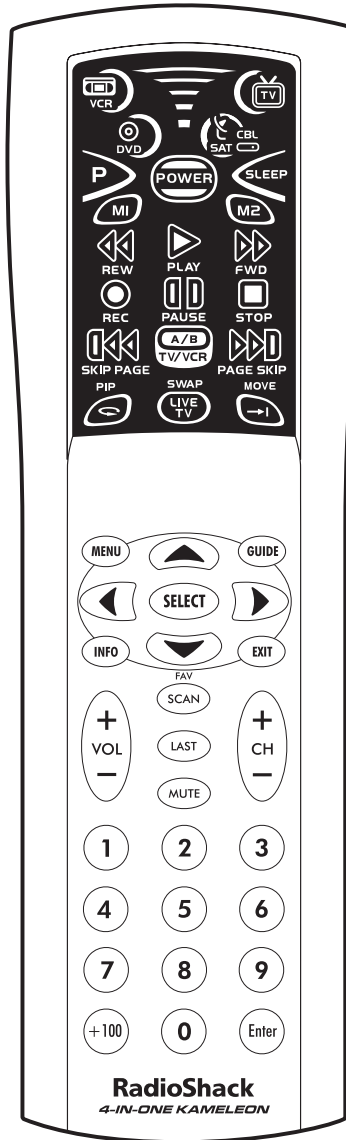

RadioShack 4-IN-ONE REMOTE POWERED BY KAMELEON

Una Mirada Rápida a los Controles (Continuación)

FUNCIONES DE LAS TECLAS



Cuando se presiona una tecla, los segmentos infrarrojos se animarán para indicar que el control remoto está enviando señales infrarrojas a un dispositivo seleccionado.



Presione **VCR, TV, CBL/SAT**, o **DVD** para seleccionar el dispositivo que se va a controlar. La tecla del dispositivo seleccionado se animará para indicar que está activo en este momento. Vea también "Pantallas de Menús de Dispositivos" en la página 37.



Presione **POWER** para encender o apagar un dispositivo seleccionado.



Presione la **P** para activar la pantalla de programación.



En el modo **CBL/SAT**, presione **PAGE+** (o **PAGE-**) para avanzar (o retroceder) a través de los canales en la guía de programas.



Presione **LAST** (último) para recobrar el último canal visto.



Presione (**FAV**) **SCAN** (exploración de canales favoritos) para explorar todos los canales, o después de programarlos, para explorar los 10 canales favoritos.

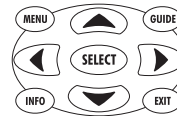

Use las teclas de navegación de la siguiente manera:

Presione **MENU** para mostrar el menú principal de su dispositivo.

Presione **GUIDE** (guía) para mostrar la guía de programas de su dispositivo, o el menú de configuración o de programación.

Presione **INFO** (información) para mostrar la información actual del canal y del programa.

Presione **EXIT** (salida) para salirse de la guía o del menú de su dispositivo.

Use las teclas de para navegar a través de la guía de programas y de las pantallas de menús.

Presione **SELECT** para escoger las opciones en el menú o en la guía de su dispositivo.

24 Una Mirada Rápida a los Controles (Continuación)



OWNER'S MANUAL



Presione **VOL +** (o **VOL -**) para subir (o bajar) el volumen en el dispositivo seleccionado (también vea “Cambio del Bloqueo del Volumen” en la página 30).

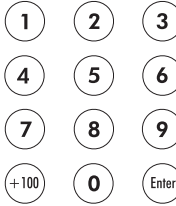

Presione las teclas numéricas (**1 - 9 y 0**) para seleccionar directamente los canales (v.g., **009** o **031**) o teclee los números.



En el modo **TV, VCR**, o **DVD**, presione **TV/VCR** para conmutar la entrada del televisor con el fin de ver programas de TV o de Vídeo.

En el modo **CBL/SAT**, presione **A/B** para que funcione como el interruptor A/B de su caja de cablevisión o de su receptor de satélite.

En el modo **TV**, presione **+100** para introducir números mayores de 100. En el modo **DVD**, presione **+100** para introducir números mayores de 10.

Para ciertas marcas, presione **ENTER** (seleccionar) después de introducir los números (si así se requería en el control remoto original).



Presione **MUTE** (enmudecer) para apagar o encender el sonido.



En todos los modos excepto **DVD**, presione **CH +** (o **CH -**) para seleccionar el siguiente canal con número más alto (o más bajo).

En el modo **DVD**, presione **CH +** (o **CH -**) para seleccionar el capítulo siguiente (o anterior).



RadioShack 4-IN-ONE REMOTE POWERED BY KAMELEON

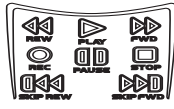

En todos los modos excepto **CBL/SAT**, use las teclas de transporte (es decir, **REW**, **PLAY**, **FWD**, **PAUSE**, y **STOP**) para controlar el transporte del dispositivo. Presione **REC** dos veces para grabar un programa en su dispositivo (si la función está disponible).

En el modo **CBL/SAT**, use las teclas de transporte para controlar el VOD (vídeo a petición) o la PVR (grabadora personal en disco duro), si los tiene disponibles en su servicio por cable o por satélite.



Si las funciones están disponibles en el dispositivo que seleccionó, use las teclas Picture-In-Picture (imagen en imagen) de la siguiente manera:

En el modo **TV**, presione **PIP** para encender o apagar la función Imagen en Imagen. Cuando está programado para un dispositivo con DVR/PVR activado, presione  para repetición instantánea en dispositivos con DVR/PVR activado.

En el modo **TV**, presione **SWAP** (permutación) para pasar las imágenes y sonidos entre la imagen principal y la de la ventanilla. Cuando está programado para un dispositivo con DVR/PVR activado, presione **LIVE TV** para pasar entre televisión en vivo y video en dispositivos con DVR/PVR activado.

En el modo **TV**, presione **MOVE** para mover la ventanilla a lugares distintos en la pantalla principal. En el modo **VCR** o **CBL/SAT**, presione  para saltarse los comerciales pasados u otras escenas no interesantes en dispositivos con DVR/PVR activado.





26 Una Mirada Rápida a los Controles (Continuación)



TABLA DE DISPOSITIVOS

NOTA: Por favor consulte la tabla de abajo al seguir las instrucciones de "Programación de un Dispositivo (Aparato)" en la página 27.

Después de la programación, el Control Remoto 4 en Uno de RadioShack podrá controlar los siguientes tipos de dispositivos:

ESTA TECLA	CONTROLA ESTOS DISPOSITIVOS
	VCR o DVR/PVR
	Televisión, Combinación TV/VCR, Combinación TV/VCR/DVD, o Combinación TV/DVD
	Caja (Convertidor) de Cablevisión, Receptor de Satélite o Combinación Satélite/PVR
	Reproductor DVD, Combinación DVD/VCR, o Dispositivo Sistema de Teatro en Casa (HTiB)



AJUSTE DEL BRILLO DE LA PANTALLA

El Control Remoto 4 en Uno de RadioShack tiene cinco niveles de ajuste de brillo; en la fábrica se le pone en el nivel de brillo de en medio. Para incrementar o disminuir el brillo, siga estos pasos:

1. Presione y mantenga presionada la **P** hasta que el segmento infrarrojo parpadee dos veces.
2. Usando las teclas numéricas, introduzca, press **9 7 4**. El segmento infrarrojo parpadee dos veces.
 - Para aumentar el brillo, presione **CH+** una vez o más.

- Para disminuir el brillo, presione **CH-** una vez o más.

3. Cuando obtenga el brillo deseado, presione **P** de nuevo para salirse de la programación.

NOTA: El control remoto incluye un interruptor de inclinación que enciende la pantalla cuando se mueve la unidad. Si gusta, puede desactivar esta función. Vea "Fijación del Interruptor de Inclinación" en la página 33.



PROGRAMACIÓN DE UN DISPOSITIVO (APARATO)

El Control Remoto 4 en Uno de RadioShack está prefijado en la fábrica para que opere los siguientes dispositivos:

- Caja de cablevisión Motorola
- TV, VCR, y reproductor DVD de la marca RCA

Para controlar dispositivos que no sean de las marcas fijadas en la fábrica, lleve a cabo los siguientes pasos; de otra forma sátese esta sección:

1. Encienda el dispositivo deseado (v.g., la videgrabadora o el reproductor de DVDs) y, si fuese necesario, póngale el medio que usa (v.g., casete o disco).

NOTA: Antes de proceder, por favor lea los pasos 2 al 5 completamente. Antes de comenzar con el paso 2, revise los "Códigos del Fabricante" (comenzando en la página 43). Las marcas aparecen en la lista en orden alfabético y con los códigos más populares primero. Resalte o anote los nombres de los dispositivos y los números de los códigos que desea programar.



RadioShack 4-IN-ONE REMOTE POWERED BY KAMELEON

- Presione una tecla de dispositivo (es decir, **VCR**, **TV**, **CBL/SAT**, o **DVD**). La tecla del dispositivo seleccionado se animará.
- Para referencia futura, anote cada uno de los códigos de los dispositivos que funcionan en los cuadrados de abajo:

NOTA: Vea la "Tabla de Dispositivos" en la página 27 al seleccionar una tecla de dispositivo para programarla.

- Presione y mantenga presionada la **P** hasta que el segmento infrarrojo parpadee dos veces.

NOTA: Si la pantalla se apaga por inactividad, el control remoto se saldrá de la programación y volverá a la pantalla de menús del último dispositivo seleccionado. Para comenzar la secuencia de programación de nuevo, repita este paso.

- Use los "Códigos del Fabricante" (comenzando en la página 34) para ubicar el tipo de dispositivo y la marca y entonces use las teclas de números para introducir el primer código de cuatro dígitos para su dispositivo. El segmento infrarrojo parpadeará una vez para cada dígito que se presiona. Si se realiza correctamente, el segmento infrarrojo inferior parpadeará dos veces cuando se presiona el último dígito.

NOTA: Si el segmento infrarrojo inferior muestra un parpadeo largo en lugar de lo anterior, es que ha ocurrido un error. Vuelva a introducir el mismo código una vez más.

- Apunte el control remoto al dispositivo y presione la tecla **POWER**. El dispositivo deberá apagarse. Si no lo hace, repita los pasos 3 a 5, probando cada uno de los códigos de su marca hasta que encuentre uno que funcione. Si aún así no funciona, pruebe con la sección "Búsqueda de su Código" en la página 29.
- Si lo desea, repita los pasos 2 al 5 para cada dispositivo que desee controlar.

Código **CBL/SAT**:

Tipo de

Dispositivo: _____

Código **TV**:

Tipo de

Dispositivo: _____

Código **DVD**:

Tipo de

Dispositivo: _____

Código **VCR**:

Tipo de

Dispositivo: _____

Código **PVR**:

Tipo de

Dispositivo: _____

PROGRAMACIÓN DE UN APARATO COMBINADO DVD/VIDEOGRABADORA

- Encienda el aparato combinado DVD Videograbadora e inserte un DVD.

NOTA: Antes de proceder, por favor lea los pasos 2 al 10 completamente. Antes de comenzar con el paso 2, revise los "Setup Codes for DVD Player/VCR Combos" (en la página 47). Las marcas aparecen en la lista en orden alfabético y con los códigos más populares primero. Resalte o anote los nombres de los dispositivos y los

28 Programación de un Aparato Combinado DVD/Videograbadora



números de los códigos que desea programar.

2. Presione **DVD**. La tecla se animará.
3. Presione y mantenga presionada la **P** hasta que el segmento infrarrojo parpadee dos veces.

NOTA: Si la pantalla se apaga por inactividad, el control remoto se saldrá de la programación y volverá a la pantalla de menús del último dispositivo seleccionado. Para comenzar la secuencia de programación de nuevo, repita este paso.

4. Use los "Setup Codes for DVD Player/VCR Combos" (en la página 47) para ubicar el tipo de dispositivo y la marca y entonces use las teclas de números para introducir el primer código de cuatro dígitos para su dispositivo. El segmento infrarrojo parpadeará una vez para cada dígito que se presiona. Si se realiza correctamente, el segmento infrarrojo inferior parpadeará dos veces cuando se presiona el último dígito.

NOTA: Si el segmento infrarrojo inferior muestra un parpadeo largo en lugar de lo anterior, es que ha ocurrido un error. Vuelva a introducir el mismo código una vez más.

5. Apunte el control remoto al dispositivo y presione la tecla **POWER**. El dispositivo deberá apagarse.
6. Si el código funciona, presione la tecla **OK**. El segmento infrarrojo inferior parpadea dos veces.
7. (Opcional) Si ya localizó un código de configuración que funciona, pero también tiene un código VCR por separado en la lista en la página 55, tendrá que programárselo al control remoto para tener acceso a los controles de la VCR, como sigue:
 - a. Presione **VCR**.

- b. Utilizando las teclas numéricas, introduzca el código VCR de cuatro dígitos para su aparato combinado DVD/Videgrabadora (VCR). Si se realiza correctamente, el segmento infrarrojo inferior parpadeará dos veces.

NOTA: Si un código de configuración de VCR no está en la lista, usted puede usar la tecla VCR para programar una VCR por separado u otro dispositivo (vea "Reasignación de las Teclas de Dispositivos" en la página 33).

8. Para referencia futura, escriba el código que funcionó para su aparato combinado DVD/Videgrabadora (VCR) en los siguientes espacios:

Código **DVD Player/VCR:**

--	--	--	--

Código **VCR** (si se usó):

--	--	--	--



BÚSQUEDA DE SU CÓDIGO

Si su dispositivo no le responde al control remoto después de haber probado todos los códigos listados para su marca, o si su marca no está listada en lo absoluto, trate de buscar su código.

NOTA: Antes de llevar a cabo la búsqueda de un código para un reproductor de CD o DVD, o de una VCR, encienda el dispositivo e inserte el medio de grabación requerido.

Por ejemplo, para buscar un código para su televisor:

1. Presione una tecla de dispositivo (v.g., **TV**). La tecla del dispositivo seleccionado se animará.

RadioShack 4-IN-ONE REMOTE POWERED BY KAMELEON

2. Presione y mantenga presionada la **P** hasta que el segmento infrarrojo parpadee dos veces.
3. Introduzca **9 9 1**. El segmento infrarrojo inferior parpadea dos veces.
4. Apunte el control remoto al TV y presione **Power**. El control remoto enviará códigos infrarrojos desde su base de datos hacia el dispositivo seleccionado, comenzando con el código más popular primero.
5. Si el TV responda, siga con el paso 6. Si el TV no responda, presione **CH+**. El remoto probará el siguiente código. Continúe hasta que responda el TV.
4. Para ver el código del primer dígito, presione el **1**. Cuente el número de veces que el segmento infrarrojo inferior parpadea (v.g., tres parpadeos = 3) y anote el número en el cuadrado en la extrema izquierda de los espacios para el código de TV en la página 28.
5. Repita el paso 4 por tres veces más para los dígitos que faltan. Use el **2** para el segundo dígito, **3** para el tercero, y **4** para el cuarto. Anote los dígitos del código en los espacios que quedan para el código de TV en la página 8.

NOTA: Si uno de los dígitos del código es el "0", el segmento infrarrojo inferior no parpadeará.

*NOTA: Presione **CH-** para probar el código previo.*

6. Para seleccionar el código, presione **P**. El segmento infrarrojo parpadea dos veces.
7. Para buscar los códigos de sus otros dispositivos, repita los pasos 1 a 6, pero use la tecla apropiada del dispositivo.
6. Para verificar los códigos de otros dispositivos, repita los pasos 1 a 5, pero sustituya la tecla del dispositivo apropiado por la del dispositivo que esté verificando. Anote los dígitos del código del dispositivo en los espacios apropiados para el código en la página 28.



VERIFICACIÓN DE LOS CÓDIGOS

Si configuró el control remoto usando el procedimiento de "Búsqueda de su Código" (en la página 29), tal vez tenga que averiguar cuál es el código de cuatro dígitos que está operando su equipo.

1. Presione la tecla del dispositivo deseado (es decir, **VCR**, **TV**, **CBL/SAT**, o **DVD**). La tecla del dispositivo seleccionado se animará.
2. Presione y mantenga presionada la **P** hasta que el segmento infrarrojo parpadee dos veces.
3. Usando las teclas numéricas, introduzca **9 9 0**.



CAMBIO DEL BLOQUEO DEL VOLUMEN

El Control Remoto 4 en Uno de RadioShack se programa en la fábrica para que haya un control independiente del volumen en cada dispositivo seleccionado.

Sin embargo, usted puede cambiar la programación del Bloqueo del Volumen a la de *Bloqueo Global de Volumen* de tal manera que el volumen de un dispositivo quede

30 Verificación de los Códigos



bloqueado a un modo (v.g., para controlar el volumen del televisor en todos los otros modos). Después de esto, si gusta, puede llevar a cabo un *Desbloqueo Individual de Volumen* en un dispositivo seleccionado para fijarle el control de volumen como una operación independiente.

BLOQUEO DEL CONTROL DE VOLUMEN A UN MODO (BLOQUEO GLOBAL DE VOLUMEN)

1. Presione y mantenga presionada la **P** hasta que el segmento infrarrojo parpadee dos veces.
2. Introduzca **9 9 3** y luego presione la tecla de un dispositivo en el que quiere controlar el volumen (por ejemplo, **TV**). El segmento infrarrojo parpadea dos veces.
3. Ahora, cuando presione **VOL-**, **VOL+**, o **MUTE** (enmudecer), controlará el volumen del dispositivo seleccionado, independientemente del modo seleccionado.

DESBLOQUEO DEL CONTROL DE VOLUMEN PARA UN SOLO DISPOSITIVO (DESBLOQUEO INDIVIDUAL DE VOLUMEN)

1. Presione la tecla de un dispositivo (es decir, **VCR**, **TV**, **CBL/SAT**, o **DVD**) donde quiere desbloquear los controles del volumen.
2. Presione y mantenga presionada la **P** hasta que el segmento infrarrojo parpadee dos veces.
3. Introduzca **9 9 3** y luego presione **VOL-**. El segmento infrarrojo parpadee cuatro veces.
4. Si gusta, repita los pasos 1 a 3 (de esta sección) por cada uno de los dispositivos en los que quiere controlar el volumen en forma independiente.
5. Ahora, después de que seleccione un dispositivo que tiene desbloqueado el volumen, si presiona **VOL-**, **VOL+**, o

MUTE, controlará el volumen del dispositivo únicamente en el modo seleccionado.

DESBLOQUEO DE TODO EL CONTROL DE VOLUMEN (RESTAURACIÓN DE LOS PARÁMETROS DE FÁBRICA)

1. Presione y mantenga presionada la **P** hasta que el LED rojo parpadee dos veces y entonces suéltela.
2. Introduzca **9 9 3** y luego presione **VOL+**. El segmento infrarrojo parpadea cuatro veces. El volumen se controla de nuevo en forma independiente.

El volumen se controlará de nuevo en forma independiente de acuerdo con los parámetros de fábrica de todos los dispositivos programados.



PROGRAMACIÓN DE UNA EXPLORACIÓN DE CANALES FAVORITOS

En todos los modos, el Control Remoto 4 en Uno de RadioShack puede guardar una lista de hasta 10 canales favoritos, en cualquier orden, que serán explorados inmediatamente cuando usted presione **FAV SCAN** (vea "Uso de la Exploración de Canales" en la página 32).

*NOTA: Los canales favoritos sólo se pueden programar para un modo. Después de la programación, si se presiona **FAV SCAN** mientras se está en otro modo, el control remoto comenzará una exploración (recorrido) de canales normal (si esto es aplicable al modo seleccionado).*

1. Seleccione un *Modo de Canales Favoritos* presionando **VCR**, **DVD**, **CBL/SAT**, o **TV**. El segmento infrarrojo parpadea una vez al tiempo que se anima la tecla del dispositivo seleccionado.

RadioShack 4-IN-ONE REMOTE POWERED BY KAMELEON

2. Presione y mantenga presionada la **P** hasta que el segmento infrarrojo parpadee dos veces.
3. Usando las teclas numéricas, introduzca **9 9 6**. El segmento infrarrojo parpadeará dos veces.

NOTA: Si el segmento infrarrojo inferior muestra un parpadeo largo, ha ocurrido un error. Haga la prueba repitiendo este paso.

4. Utilizando las teclas numéricas, introduzca el número de uno de sus canales favoritos (v.g., **0 1 2**). Después presione la **P**. El segmento infrarrojo parpadeará tres veces como confirmación.

*NOTA: Si el control remoto original requería que se presionara una tecla de **Enter** para cambiar el canal, también presione la tecla **ENTER** (intro) después de introducir el número del canal (v.g., **0 1 2 ENTER**).*

NOTA: Si trate de introducir más de 10 canales, or si pasan más de 10 segundos entre presiones de tecla, el remoto sale automáticamente de la programación.

5. Si gusta, repita el paso 4 por cada canal que se vaya a guardar, hasta un total de 10 canales.

NOTA: Después de guardar 10 canales, el control remoto se saldrá de la pantalla de programación de Canales Favoritos.

Para salirse de la programación con menos de 10 canales favoritos guardados, presione y mantenga presionada la **P** hasta que el segmento infrarrojo inferior parpadee dos veces.

NOTA: Si ha introducido menos de 10 canales favoritos y quiere agregar más, tendrá que volver a introducir todos los canales.

NOTA: Si ha programado 10 canales favoritos, tendrá que reajustar el remoto

para programar nuevos canales. Vea "Localización de Fallas" en la página 36.



USO DE LA EXPLORACIÓN DE CANALES

En todos los modos, presione la tecla **SCAN** para iniciar una exploración de todos los canales cada 3 segundos. Si la haya programado, presione la tecla **FAV SCAN** para explorar sólo sus canales favoritos (vea "Programación de una Exploración de Canales Favoritos" en la página 31).

1. Presione **VCR, DVD, CBL/SAT, o TV**. El segmento infrarrojo inferior parpadea una vez al tiempo que se anima la tecla del dispositivo seleccionado.
2. Presione **FAV SCAN**. Los segmentos infrarrojos se animarán al ir cambiando de canal.
 - Si se configuró la *Exploración de Canales Favoritos*, comenzará la exploración (recorrido) de los canales favoritos y se hará el ciclo a través de los canales guardados durante 3 minutos o hasta que se le detenga presionando cualquier tecla.
 - Si no se configuró la *Exploración de Canales Favoritos*, la exploración comenzará con el canal actual, después procederá al siguiente canal ascendente y hará el ciclo a través de todos los canales durante 3 minutos o hasta que se le detenga presionando cualquier tecla.
3. Para suspender la exploración de canales en cualquier momento, presione cualquier tecla.



32 Uso de la Exploración de Canales



REASIGNACIÓN DE LAS TECLAS DE DISPOSITIVOS

El Control Remoto 4 en Uno de RadioShack se puede configurar para que controle un segundo dispositivo. Por ejemplo, para controlar una TV, una Caja de Cablevisión, y dos reproductores de DVDs, usted puede reasignar la tecla **VCR** no usada para operar un segundo Reproductor DVD, de la siguiente manera:

1. Presione y mantenga presionada la **P** hasta que el segmento infrarrojo parpadee dos veces.
2. Usando las teclas numéricas, introduzca **9 9 2**. El segmento infrarrojo parpadeará dos veces.
3. Presione **DVD** y luego **VCR**. La tecla **VCR** está lista para programarse para que controle su segundo reproductor de DVD. Vea "Programación de un Dispositivo (Aparato)" en la página 27.

NOTA: Sólo un dispositivo se puede asignar a la tecla de un dispositivo no usado a la vez.

4. Si lo desea, repita los pasos 1 a 3 para reasignar otro dispositivo.



FIJACIÓN DEL INTERRUPTOR DE INCLINACIÓN

El Control Remoto 4 en Uno de RadioShack contiene un Interruptor de Inclinación que enciende el la pantalla cuando se mueve la unidad. Si gusta, puede desactivar esta función para que se encienda la pantalla únicamente mediante la presión de una tecla.

NOTA: Si desactiva el Interruptor de Inclinación puede ayudar a conservar la vida de las baterías.

DESACTIVACIÓN DEL INTERRUPTOR DE INCLINACIÓN

1. Presione y mantenga presionada la **P** hasta que el segmento infrarrojo parpadee dos veces.
2. Usando las teclas numéricas, introduzca **9 8 5**. El segmento infrarrojo parpadeará cuatro veces, confirmando que el Interruptor de Inclinación está desactivado.

ACTIVACIÓN DEL INTERRUPTOR DE INCLINACIÓN

1. Presione y mantenga presionada la **P** hasta que el segmento infrarrojo parpadee dos veces.
2. Usando las teclas numéricas, introduzca **9 8 5**. El segmento infrarrojo parpadeará dos veces, confirmando que el Interruptor de Inclinación está activado.



USO DE LOS MACROS

El Control Remoto 4 en Uno de RadioShack le permite configurar una sólo tecla para que realice una operación repetitiva que desperdicia tiempo.

Un macro se puede usar para controlar las operaciones de teatro/cine en el hogar, para fijar un canal favorito, o para otras funciones múltiples que a usted le gustaría controlar con sólo presionar una tecla. Más aún, cada macro puede guardar hasta 15 presiones de tecla en total.

Los macros no son específicas al modo. El macro ejecutará cuando se presione la tecla de activación sin reparar en el modo.

NOTA: La programación de un nuevo macro por encima de uno existente borrará el macro original.



RadioShack 4-IN-ONE REMOTE POWERED BY KAMELEON

PROGRAMACIÓN DE UN MACRO (EJEMPLO)

Ver una película puede suponer muchas acciones complicadas como encender y apagar los dispositivos y ajustar el control de éstos. O, usted puede programar el Control Remoto 4 en Uno de RadioShack para que haga todo con sólo una presión de tecla.

1. Presione y mantenga presionada la **P** hasta que el segmento infrarrojo parpadee dos veces, y entonces suéltela.
2. Introduzca **9 9 5**. El segmento infrarrojo parpadeará dos veces.
3. Presione **Power** (o cualquiera tecla a la cual usted quiere asignar el macro).

NOTA: No se puede usar las teclas **P, FAV, SCAN** ni las teclas de dispositivo (**TV, VCR, DVD, CBL/SAT**) como la tecla del macro.

4. Introduzca la secuencia de un macro deseado (hasta de 15 presiones de tecla).

NOTA: Si hay más de 15 presiones de tecla en la secuencia, el segmento infrarrojo inferior mostrará un parpadeo largo, indicando un error. La imagen volverá a la pantalla del menú del último dispositivo seleccionado. Para programar el macro, vuelva a empezar con el paso 3.

5. Presione y mantenga presionada la **P** hasta que el segmento infrarrojo parpadee dos veces, y entonces suéltela.

Ahora, cuando presione la tecla **Power**, el remoto enviará la serie de comandos usted introdujo. Por ejemplo, usted podría programar la tecla **Power** de tal manera que al presionar la tecla, encenderá tanto el televisor como la caja de cablevisión y sintonizará un canal específica.

BORRAR FUNCIÓN DE UN MACRO

1. Presione y mantenga presionada la **P** hasta que el segmento infrarrojo parpadee dos veces.
2. Usando las teclas numéricas, introduzca **9 9 5**.

3. Presione la tecla usted programó para activar el macro.
4. Presione y mantenga presionada la **P** hasta que el segmento infrarrojo parpadee dos veces.



PROGRAMACIÓN DEL CRONÓMETRO DE DORMIDO

El Control Remoto 4 en Uno de RadioShack incluye un cronómetro de dormido que le permite programar sus dispositivos para que apaguen después de un tiempo determinado aún si el dispositivo no tenga una función de dormido.

ACTIVACIÓN DEL CRONÓMETRO DE DORMIDO

Si la tecla **SLEEP** no activa el cronómetro de dormido de su dispositivo o si no la activa en el control remoto, tiene que activar el cronómetro de dormido para ese modo:

1. Presione la tecla de un dispositivo (es decir, **TV, VCR, CBL/SAT, DVD**).
2. Usando las teclas numéricas, introduzca **9 7 0**. El segmento infrarrojo superior parpadeará dos veces como confirmación.

El cronómetro de dormido está activado para el dispositivo usted seleccionó en el paso 1. Repita estos pasos para cada dispositivo donde quiere usar el cronómetro de dormido.

DESACTIVACIÓN DEL CRONÓMETRO DE DORMIDO

Si usted prefiere usar el cronómetro de dormido del dispositivo en vez de el del Control Remoto 4 en Uno de RadioShack, puede desactivar el cronómetro de dormido para ese modo:

1. Presione la tecla de un dispositivo (es decir, **TV, VCR, CBL/SAT, DVD**).

34 Programación del Cronómetro de Dormido



- Usando las teclas numéricas, introduzca **9 7 0**. El segmento infrarrojo superior parpadeará cuatro veces para indicar que el cronómetro de dormido ya no está disponible.

El cronómetro de dormido está desactivado para el dispositivo seleccionado. Repita estos pasos para cada dispositivo donde quiere impedir el uso del cronómetro de dormido.

PROGRAMACIÓN DEL CRONÓMETRO DE DORMIDO

Si quiere programar cualquier dispositivo para que apague después de un tiempo determinado:

- Presione la tecla de un dispositivo (es decir, **TV, VCR, CBL/SAT, DVD**).
- Presione la tecla **Sleep** hasta que fije el tiempo deseado. El cronómetro aumenta por 15 minutos cada vez usted presione la tecla, hasta 60 minutos.

Cuando el cronómetro cuenta atrás al 0, el remoto le envíe una señal "apagar" al dispositivo seleccionado.

El cronómetro de dormido funcionará aún si usted ha reasignado la tecla de dispositivo (vea "Reasignación de las Teclas de Dispositivos" en la página 33).

Si usted apaga el dispositivo, el cronómetro de dormido apagará también.



REMOCIÓN DE TODA LA PROGRAMACIÓN AL GUSTO

El Control Remoto 4 en Uno de RadioShack contiene un programa de *Restitución de la Programación al Gusto*. Usted puede usarlo para quitar toda la programación al gusto, excepto sus códigos de configuración y las teclas reasignadas de dispositivos.



IMPORTANTE: Si ejecuta este programa, borrará todas las fijaciones al gusto en el Bloqueo de Volumen, y en sus Canales Favoritos. Sin embargo, no borrará las fijaciones de los dispositivos.

- Presione y mantenga presionada la **P** hasta que el segmento infrarrojo parpadee dos veces.
- Usando las teclas de números, introduzca **9 8 0**. El segmento infrarrojo parpadeará dos veces, hará una pausa, y volverá a parpadear dos veces para confirmar la remoción.



REMOCIÓN DE TODA LA PROGRAMACIÓN

El Control Remoto 4 en Uno de RadioShack contiene un programa de *Restitución de la Programación*. Usted puede usarlo para quitar toda la programación al gusto, excepto sus códigos de configuración y las teclas reasignadas de dispositivos.

IMPORTANTE: Al ejecutar este programa se borrarán todos los parámetros modificados a la medida para el Bloqueo del Volumen y los Canales Favoritos. También se borrarán las fijaciones de los códigos y las teclas reasignadas de dispositivos.

- Presione y mantenga presionada la **P** hasta que el segmento infrarrojo parpadee dos veces.
- Usando las teclas de números, introduzca **9 8 1**. El segmento infrarrojo parpadeará dos veces, hará una pausa, y volverá a parpadear dos veces para confirmar la remoción.

RadioShack 4-IN-ONE REMOTE POWERED BY KAMELEON

LOCALIZACIÓN DE FALLAS

PROBLEMA: No hay imagen en ningún momento.

SOLUCIÓN: Reemplace las baterías por cuatro baterías alcalinas nuevas tamaño AA.

PROBLEMA: No hay imagen cuando se está programando.

SOLUCIÓN: La imagen se apagó debido a la inactividad. Comience a programar de nuevo y no haga una pausa mientras realiza las instrucciones.

PROBLEMA: Durante la programación, el segmento infrarrojo muestra un parpadeo largo.

SOLUCIÓN: Ocurrió una introducción no válida. Verifique las teclas que se deben presionar y comience a programar de nuevo.

PROBLEMA: La unidad no controla los dispositivos del centro de entretenimiento en el hogar o los mandos no están trabajando adecuadamente.

SOLUCIÓN: Pruebe con todos los códigos en la lista para las marcas de los dispositivos que se están configurando. Asegúrese de que éstos puedan operarse con un control remoto que use rayos infrarrojos.

PROBLEMA: La función de canales favoritos no trabaja en la forma adecuada.

SOLUCIÓN: Algunos dispositivos (v.g., las cajas de cablevisión o los receptores de satélite) usan números de canales de dos dígitos. Durante la programación, presione **ENTER** u **OK** después de introducir el número del canal (v.g., **0 2 ENTER** para el canal 2). Vea “Programación de una Exploración de Canales Favoritos” en la página 31.

PROBLEMA: Traté el método de “Búsqueda de su Código” en la página 29 y aún así no puedo hallar un código que funcione.

SOLUCIÓN: Vea nuestro sitio en la Internet, www.radioshack.com para obtener ayuda, o lleve el control remoto a la tienda RadioShack de su localidad.

PROBLEMA: El cambio de canales no funciona bien.

SOLUCIÓN: Si el control remoto original requería que se presionara la tecla **ENTER** para cambiar de canales, entonces presione **ENTER** en el control remoto después de introducir los números del canal.

PROBLEMA: No se puede controlar el volumen con el remoto.

SOLUCIÓN: Vea “Cambio del Bloqueo del Volumen” en la página 30 para bloquear/desbloquear el volumen.

36 Localización de Fallas



PROBLEMA: El segmento infrarrojo parpadea cuando se presiona una tecla, pero el dispositivo del centro de entretenimiento en el hogar no responde.

SOLUCIÓN: Asegúrese de que el remoto esté apuntando hacia su dispositivo y que no se encuentre a más de 15 pies de distancia.

PROBLEMA: **CH▲** y **CH▼** no funcionan con su televisor marca RCA.

SOLUCIÓN: Debido al diseño RCA (1983 a 1987), sólo el control remoto original puede realizar estas funciones.

Para más ayuda, o si su problema no aparece en la lista, visite www.radioshack.com o llame por teléfono a 800-950-7044.



PANTALLAS DE MENÚES DE DISPOSITIVOS

MENÚ PRINCIPAL DE CBL/SAT

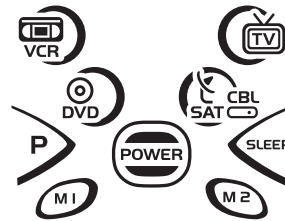

Si se presiona **CBL/SAT** aparece la pantalla del *Menú Principal CBL/SAT*, si usted ha programado esta tecla para que controle una Caja/ Convertidor de Cablevisión o un Receptor de Satélite. Después de la programación de la Caja/ Convertidor de Cablevisión o el Receptor de Satélite, use estas teclas para controlar todas las funciones comunes de su dispositivo, como conmutar entre A y B.



RadioShack 4-IN-ONE REMOTE POWERED BY KAMELEON

MENÚ PRINCIPAL DE CABLE/PVR Y SATÉLITE/PVR

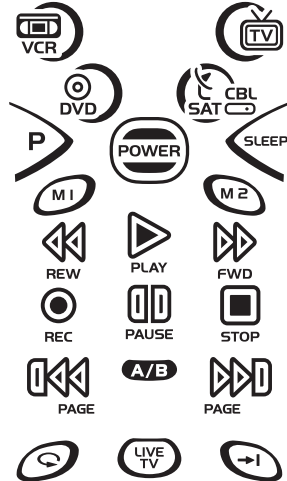

Si se presiona **CBL/SAT** aparece la pantalla del *Menú Principal CBL/PVR o SAT/PVR*, si usted ha programado esta tecla para que controle una Caja/ Convertidor de Cablevisión o un aparato combinado Receptor de Satélite/PVR. Después de la programación de la Caja/ Convertidor de Cablevisión o el Receptor de Satélite, use estas teclas para controlar todas las funciones comunes de su dispositivo, como las funciones de transporte.

MENÚ PRINCIPAL DE DVD

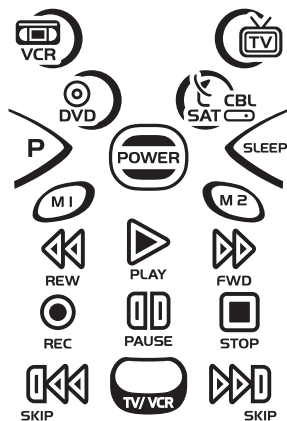

Si se presiona **DVD** aparece la pantalla del *Menú Principal DVD* si usted ha programado esta tecla

para que controle un reproductor de DVDs. Después de la programación del dispositivo, use estas teclas para controlar todas las funciones comunes de su reproductor de DVDs, como las teclas de transporte.

MENÚ PRINCIPAL DE PVR

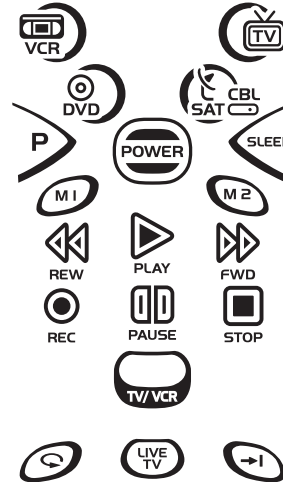

Si se presiona **VCR** aparece la pantalla del *Menú Principal PVR*, si usted ha programado esta tecla para que controle un DVR/PVR. Después de la programación del dispositivo, use estas teclas para controlar todas las funciones comunes de su reproductor de DVDs, como las teclas de transporte.

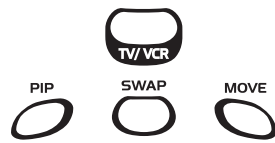
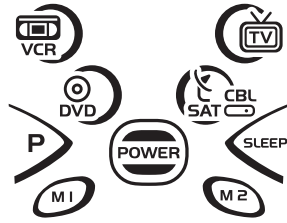

MENÚ PRINCIPAL DE TV

Si se presiona **TV** aparece la pantalla del *Menú Principal TV* si usted ha programado esta tecla para que controle un televisor. Después de la programación del dispositivo, use estas teclas para controlar todas las funciones comunes de su televisor, como las funciones de PIP (imagen en imagen).

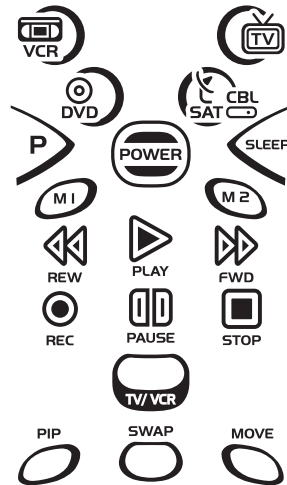
MENÚ PRINCIPAL DE TV/VCR

Si se presiona **TV** aparece la pantalla del *Menú Principal TV* si usted ha programado esta tecla para que controle un aparato combinado TV/VCR.

Después de la programación del dispositivo, use estas teclas para controlar todas las funciones comunes de su televisor, como las funciones de transporte del videogradora.

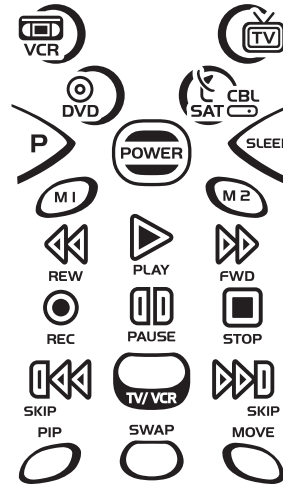
MENÚ PRINCIPAL DE TV/VCR/DVD o TV/DVD

Si se presiona **TV** aparece la pantalla del *Menú Principal TV* si usted ha programado esta tecla para que controle un aparato combinado TV/VCR/DVD o un aparato combinado TV/DVD. Después de la programación del dispositivo, use estas teclas para controlar todas las funciones comunes de su televisor, como las funciones de transporte del videogradora y el reproductor de DVDs.

RadioShack 4-IN-ONE REMOTE POWERED BY KAMELEON

MENÚ PRINCIPAL DE VCR

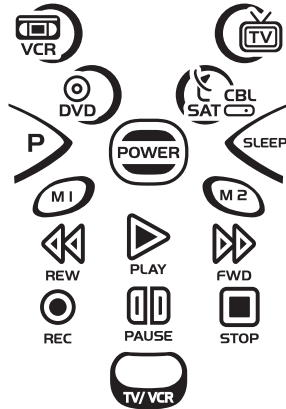

Si se presiona **VCR** aparece la pantalla del *Menú Principal VCR*. Después de la programación del dispositivo, use estas teclas para controlar las funciones de transporte de su VCR.

ESPECIFICACIONES

Energía del Control Remoto (4) AA Batteries
Dimensiones del Control Remoto
(H x A x P) .8 x 2.52 x 1.10in
(H x A x P) 204 x 64 x 27mm
Peso del Control Remoto (sin baterías). .40 lbs (181.44g)

NOTA: Las especificaciones son típicas. Las unidades individuales podrían variar. Las especificaciones quedan sujetas a cambios y mejoras sin previo aviso.

CUIDADO

- Mantenga seco el control remoto. Si éste se moja, séquelo con un paño de inmediato.
- Maneje el control remoto delicada y cuidadosamente. No lo deje caer.
- Use y guarde el control remoto sólo en ambientes con temperatura normal.

- Mantenga el control remoto alejado del polvo y de la mugre.
- Limpie el control remoto con un paño húmedo para conservarlo luciendo como nuevo.
- La modificación o alteración de piezas internas puede causar daños y anular la garantía. Si su remoto no está funcionando como debe, por favor contáctenos en:
www.radioshack.com
o visite la tienda RadioShack de su localidad para obtener ayuda.

INFORMACIÓN ADICIONAL

Derechos de autor, © 2003 de Universal Electronics. Ninguna porción de esta publicación podrá reproducirse, transmitirse, transcribirse, guardarse en algún sistema de recuperación, o traducirse a cualquier idioma, en cualquier forma o mediante cualquier medio, sea electrónico, mecánico, magnético, óptico, manual, o de otro tipo, sin el permiso previo y por escrito de Universal Electronics. Kameleon es una marca comercial (su registro está en trámite) de Universal Electronics.

Derechos de autor © 2004 de RadioShack Corporation. Se reservan todos los derechos. RadioShack y RadioShack.com son marcas comerciales usadas por RadioShack Corporation.

El Control Remoto 4 en Uno de RadioShack, impulsado por Kameleon, es compatible para usarse en Estados Unidos. Este producto usa tecnologías con licencia bajo una o más de las siguientes patentes estadounidenses: 6,587,067; 6,496,135; 5,515,052, 6,014,092; 6,195,033; 5,959,751; 6,587,067; 5,481,256; y patentes en trámite.

M6123

40 Especificaciones



INSTRUCCIÓN PARA EL USUARIO

Este equipo fue probado y demostró que cumple con los límites para los dispositivos digitales de clase B, de acuerdo con la parte 15 de las Reglas de la FCC. Estos límites están diseñados para proporcionar una protección razonable contra interferencias dañinas en una instalación residencial. Este equipo genera, usa y puede irradiar energía de radiofrecuencia y si no se le instala y usa de acuerdo con las instrucciones, podría causar interferencias dañinas a las comunicaciones por radio.

Sin embargo, no hay garantía de que no ocurrirá una interferencia en una instalación en particular. Si este equipo causa interferencias dañinas a la recepción de radio o televisión, lo cual se puede determinar apagando y encendiendo el equipo, se anima al usuario a que trate de corregir la interferencia mediante una o más de las siguientes medidas:

- Reoriente o reubique la antena receptora.
- Aumente la separación que hay entre el equipo y el receptor.
- Conecte el equipo a un tomacorriente en un circuito diferente a donde está conectado el receptor.
- Consulte al distribuidor o a un técnico con experiencia en radio y televisión para que le asista.

Se verificó que este equipo cumple con los límites de un dispositivo de computación de clase B, de acuerdo con las Reglas de la FCC. Para poder mantener el cumplimiento con los reglamentos de la FCC, tienen que usarse cables blindados con este equipo. La operación con equipos no aprobados o con cables no blindados puede resultar en una interferencia en la recepción de radio y

televisión. Se cauciona al usuario que los cambios y las modificaciones que se hagan al equipo sin la aprobación del fabricante podrían nulificar la autoridad del usuario para operar este equipo.

GARANTÍA LIMITADA DE 90 DÍAS

Este producto está garantizado por RadioShack contra defectos de fabricación en su material y mano de obra bajo un uso normal durante noventa (90) días a partir de la fecha de compra en una tienda propiedad de la compañía RadioShack o de concesionarios y distribuidores autorizados RadioShack.

EXCEPTO A LO PROVISTO AQUÍ, RadioShack NO BRINDA NINGUNA GARANTÍA EXPRESA Y CUALESQUIERA GARANTÍAS IMPLÍCITAS, INCLUYENDO LAS DE COMERCIALIZACIÓN Y ADECUACIÓN PARA UN PROPÓSITO PARTICULAR, ESTÁN LIMITADAS EN SU DURACIÓN A LA DURACIÓN DE LAS GARANTÍAS LIMITADAS ESCRITAS CONTENIDAS AQUÍ. EXCEPTO A LO PROVISTO AQUÍ, RadioShack NO SERÁ RESPONSABLE ANTE EL CLIENTE NI ANTE ALGUNA OTRA PERSONA O ENTIDAD EN LO TOCANTE A CUALQUIER RESPONSABILIDAD, PÉRDIDA O DAÑO CAUSADO DIRECTA O INDIRECTAMENTE POR EL USO O FUNCIONAMIENTO DEL PRODUCTO O QUE SURJA DE CUALQUIER INCUMPLIMIENTO DE ESTA GARANTÍA, INCLUYENDO, PERO SIN LIMITARSE A, CUALESQUIERA DAÑOS QUE SURJAN DE UNA INCONVENIENCIA, PÉRDIDA DE TIEMPO, DE DATOS, DE PROPIEDAD, DE INGRESOS, O DE GANANCIAS O CUALESQUIERA DAÑOS INDIRECTOS, ESPECIALES, INCIDENTALES, O EMERGENTES, AUN CUANDO RadioShack



RadioShack 4-IN-ONE REMOTE POWERED BY KAMELEON

HAYA SIDO NOTIFICADA DE LA
POSIBILIDAD DE TALES DAÑOS.

Algunos estados no permiten limitaciones respecto a cuánto dura una garantía implícita o a la exclusión o limitación de daños incidentales o emergentes, de manera que las limitaciones o exclusiones de arriba podrían no aplicársele a usted.

En caso de que se presente un defecto en el producto durante el plazo de garantía, lleve el producto y el recibo de venta de RadioShack como prueba de la fecha de compra a cualquier tienda RadioShack. RadioShack, a su opción, a no ser que la ley prevea otra cosa: (a) corregirá el defecto mediante la reparación del producto sin cargo por las piezas ni por la mano de obra; (b) reemplazará el producto por otro igual o de diseño similar; o (c) reembolsará el precio de compra.

Todas las piezas y productos reemplazados, y los productos sobre los cuales se otorgó un reembolso, se convierten en la propiedad de RadioShack. Las piezas o productos nuevos o reacondicionados podrían usarse en el desempeño del servicio de garantía. Las piezas y productos reparados o reemplazados están garantizados por el resto del plazo de la garantía original. Usted tendrá que pagar por las reparaciones o reemplazos del producto que se realicen después de la fecha de vencimiento del período de garantía.

Esta garantía no cubre: (a) daño o falla causados por o atribuibles a fuerza mayor, abuso, accidente, mal uso, uso inadecuado o anormal, no seguir las instrucciones, instalación o mantenimiento inadecuados, alteración, rayos u otros incidentes de exceso de voltaje o corriente; (b) cualesquiera reparaciones que no sean las proporcionadas por una Instalación de Servicios Autorizada RadioShack; (c) fungibles como los fusibles o las baterías; (d) daño cosmético; (e) costos de transporte, flete o seguro; o (f) costos de

remoción del producto, instalación, ajuste por servicio de configuración o reinstalación.

Esta garantía le brinda derechos legales específicos, y usted podría tener otros derechos que varían de acuerdo con el estado donde vive.

Departamento RadioShack de Relaciones con el Cliente,

200 Taylor Street, 6th Floor,
Fort Worth, TX 76102

Cat.No. 15-2144

07/02

RadioShack

Fort Worth, Texas 76102



42 Garantía Limitada de 90 Días



MANUFACTURER'S CODES (CÓDIGOS DEL FABRICANTE)

SETUP CODES FOR CABLE BOXES/ CONVERTERS

CÓDIGOS DE CONFIGURACIÓN PARA CAJAS/ CONVERTIDORES DE CABLE

ABC	0003, 0119, 0014, 0007, 0047, 0013, 0033, 0206, 0001, 0011, 0017
Allegro	0315, 0153
Americast	0899
Antronix	0207, 0022
Apache	0770
Archer	0039, 0797, 0022, 0207, 0153
BBT	0267
Belcor	0056
Bell & Howell	0014
Bell South	0899
Cable Healthcare	0058
Cable Star	0056
Cabletenna	0022
Cableview	0022
Century	0153
Citizen	0153, 0315
Clearmaster	0883
ClearMax	0883
Colour Voice	0031, 0025
Comband	0232, 0233
Comtec	0274
Comtronics	0040, 0060
Contec	0019
Coolmax	0883
Diamond	0035
Digi	0637
Director	0476
Dumont	0637
Eastern	0274, 0002
Electricord	0078
Emerson	0797

Everquest	0040, 0015
Focus	0400
Garrard	0153
GC Electronics	0016, 0330, 0207, 0056
GE	0232, 0233
Gemini	0057, 0797, 0015, 0242, 0070
General	0476, 0810, 0276, 0003,
Instrument	0011
GHZ	0078
Global	0137
GMI	0057
GoldStar	0144, 0040
Goodmind	0797, 0770
Hamlin	0009, 0273, 0206, 0034, 0020, 0259
Healthway	0058
Interactive	
Hitachi	0154, 0011
Hytex	0007
Jasco	0315, 0153, 0015
Jerrold	0476, 0810, 0276, 0003, 0012, 0014, 0047, 0024, 0011, 0015, 0098
Linsay	0440
Macom	0033
Magnavox	0334, 0069, 0032, 0027
Memorex	0000
Motorola	0476, 0810, 0276, 0254, 0106, 0376
Movie Time	0078, 0063, 0203, 0157
MultiVision	0012
NET	0274
Nexus	0770
Northcoast	0314
Novaplex	0618
NSC	0157, 0070, 0063, 0203
Oak	0019, 0007, 0248
Optimus	0021
Pace	0177, 0237
Panasonic	0000, 0120, 0021
Panther	0637



RadioShack 4-IN-ONE REMOTE POWERED BY KAMELEON

Paragon	0000	Tandy	0258
Philips	0305, 0317, 0025, 0029, 0153, 0652, 0028, 0031, 0290, 0334, 0027, 0030, 0242	Tatung	0097
Pioneer	0177, 0877, 0144, 0533, 0260, 0023	Teknika	0146
Popular Mechanics	0400	TeleCaption	0221
Prelude	0770	Televue	0040
Pulsar	0000	Texscan	0096, 0001
Quasar	0000	TFC	0310
RadioShack	0315, 0303, 0883, 0015, 0797	Timeless	0274, 0040, 0418
RCA	0021, 0487	Tocom	0012, 0013, 0059
Realistic	0207	Torx	0003
Recoton	0400	Toshiba	0000
Regal	0279, 0273, 0020, 0259	Tristar	0883
Regency	0002	Tusa	0015
Rembrandt	0070, 0011	TV86	0063
RK	0479, 0306, 0304	Uniden	0225
Runco	0000	Unika	0207, 0153, 0022
Samsung	0144, 0040	United Artists	0007
Scientific Atlanta	0177, 0877, 0477, 0119, 0066, 0017	Universal	0039, 0078, 0207, 0022, 0077, 0191, 0056, 0153, 0322
Seam	0510	V2	0883
Signal	0040, 0015	Videoway	0250
Signature	0011	Vidtech	0244
SL Marx	0040	Viewmaster	0883, 0770
Sony	0006	Viewstar	0027, 0111, 0289, 0063, 0258, 0060, 0211
Spectradyne	0058	Vision	0883
Spectravision	0058	Vortex View	0883
Sprucer	0307, 0021	WaveMaster	0565
Standard Components	0155, 0096	Zenith	0000, 0525, 0899, 0054
Starcom	0003, 0015, 0098, 0047	Zentek	0400
Stargate	0015, 0797, 0770, 0040		
Starquest	0015		
StarSight	0542, 0422		
Supercable	0276		
Supermax	0883		
Sylvania	0001		

SETUP CODES FOR CABLE/DVR/PVR COMBOS CÓDIGOS DE CONFIGURACIÓN PARA APARATOS COMBINADOS CAJAS/ CONVERTIDORES DE CABLE/DVR/PVR

Americast	1899
Bell South	1899
Director	1476
General	1476, 1810, 1277
Instrument	

44 Manufacturer's Codes (Códigos del Fabricante)



OWNER'S MANUAL

Jerrold	1476, 1810, 1277
Motorola	1476, 1810, 1277, 1406, 1576
Pace	1977, 1237
Pioneer	1977, 1187
Scientific Atlanta	1977, 1187
Sony	1206
Supercable	1277
Zenith	1899

SETUP CODES FOR CABLE/PVR COMBOS
CÓDIGOS DE CONFIGURACIÓN PARA
APARATOS COMBINADOS CAJAS/
CONVERTIDORES DE CABLE/PVR

Americast	1899
Bell South	1899
Director	1476
General	1476, 1810, 1277
Instrument	
Jerrold	1476, 1810, 1277
Motorola	1476, 1810, 1277, 1406, 1576
Pace	1977, 1237
Pioneer	1977, 1187
Scientific Atlanta	1977, 1187
Sony	1206
Supercable	1277
Zenith	1899

SETUP CODES FOR DVD PLAYERS
CÓDIGOS DE CONFIGURACIÓN PARA
REPRODUCTORES DVD

Adcom	1094
Advent	1016
Aiwa	0641, 1912
Akai	0899, 0770, 1975, 1089
Allegro	0869
Amphion Media Works	2001
AMW	1176, 0872, 2001
Anaba	0813
Anam	1913

Apex Digital	0672, 0717, 0830, 1056, 1915, 0755, 0797, 1020, 1100, 0796, 1004, 1061, 1937, 0794
Aspire Digital	1168
Audiologic	0736
Audiovox	1071, 1122, 1041, 1121, 0790, 1072
Axion	1071, 1072
B & K	0662, 0655
Blaupunkt	0717
Blue Parade	0571
Boss Audio Systems	1093
Broksonic	0868, 0695
Cambridge Soundworks	1916
CAVS	1057
CineVision	0876, 0869
Clarion	1039, 0892, 0891
Classic	1917
Coby	1086, 1923, 0852, 1165, 0778, 1107
Criterion	2007
Curtis Mathes	1087
CyberHome	0816, 1024, 1023, 1129, 1019, 1117
Daewoo	0784, 1172, 0705, 0869, 0833, 1918
Denon	0490, 0634
Dual	1085, 1068
DVD2000	0521
Emerson	0591, 0821, 0675
Enterprise	0591
Fahrenheit	1054, 0890, 0887, 1066
Fisher	1919, 0670
FlexVision	1134
Fun TV	1055
Funai	0675
Gateway	1158, 1077, 1073
GE	0522, 0815, 0717



RadioShack 4-IN-ONE REMOTE POWERED BY KAMELEON

Go Video	0744, 0833, 1075, 1730, 0783, 1044, 1144, 0869, 1099, 1970, 0715	Onkyo	0503, 0627, 1924, 1985
GPX	0769, 0699	Optiview	0813
Greenhill	0717	Oritron	0651
Harman/Kardon	0702, 0582	Panasonic	0490, 1986, 0824, 1490, 1908, 1925, 0632, 1462, 1907, 1910, 1990, 1362, 1762, 1909
Hitachi	0573, 0664, 1919	Philco	2000, 0790
Hiteker	0672	Philips	0503, 0539, 0646, 1914, 0885, 0854
Honda	1114	Pioneer	0525, 0571, 0632, 1902, 1059
Honyas	1142	Polaroid	1086, 1061, 1998, 1200
Initial	0717, 1931	Polk Audio	0539
Integra	0627, 1924	Portland	0770
Jamo	2003	Prima	1016
Jaton	1078	Princeton	0674
JBL	0702, 1926	Proscan	0522
Jensen	1016	ProVision	0778
JVC	0558, 0623, 1940, 1901, 0867	Qwestar	0651
jWin	1051, 1049	RCA	0522, 0571, 0717, 1132, 1974, 1022, 1913, 0822, 1193, 0790
Kawasaki	0790	Regent	1938
Kenwood	0490, 0534, 0682, 0737	Rio	0869
KLH	0717, 0790, 1939, 1149, 1020	Rotel	0623
Konka	0721, 0720, 0719, 0711	Rowa	0823
Koss	0651	Saba	1977
Landel	0826	Sampo	0698, 0752
Lasonic	0798, 1173	Samsung	0490, 0573, 1932, 1075, 0899, 1979, 0820
Lenox	1938	Sansui	0695
Lite-On	1058, 1158	Sanyo	0670, 1967, 0873, 0695
Magnavox	0503, 0675, 1976, 1914, 0821	Sharp	0630, 0752
Malata	1159, 0782	Sharper Image	1117, 1995
Marantz	0539	Sherwood	0770, 0633, 1077, 1043
Memorex	0695	Shinsonic	0533, 0839, 1931
Microsoft	0522	Sigma Designs	0674
Mintek	0839, 0717	Sonic Blue	0869, 1970, 1099
Mitsubishi	1521, 0521	Sony	0533, 1533, 0864, 1095, 1904, 1033, 1903, 1981, 1934
Momitsu	1082		
Nesa	0717		
Next Base	0826		
Nissho Iwai	1055		
Norcent	1003, 1107, 0872, 1923		

46 Manufacturer's Codes (Códigos del Fabricante)



OWNER'S MANUAL

Sungale	1074
Superscan	0821
SVA	1105, 0860
Sylvania	0675, 0821
Symphonic	0675
Teac	0790, 1984
Technics	0490
Technosonic	0730
Techwood	0692
Terapin	1031
Theta Digital	0571
Tivo	1996
Toshiba	0503, 1045, 1996, 0695, 1988, 1154, 2006
Tredex	0800, 0799, 0804, 0803, 0843
TView	0813
TYT	0705
Urban Concepts	0503
US Logic	0839
V Inc.	1226, 1064
Venturer	0790
Vocopro	1027
Xbox	0522
Xwave	1001
Yamaha	0490, 0539, 0545
Zenith	0503, 0591, 1906, 0869, 2002

SETUP CODES FOR DVD PLAYER/VCR**COMBOS****CÓDIGOS DE CONFIGURACIÓN PARA
APARATOS COMBINADOS REPRODUCTORES
DVD/VCR**

Allegro	0869
Apex Digital	1061
CineVision	0869
Daewoo	0869, 0833
Go Video	0744, 0715, 0869, 0833, 1075, 1044
Hitachi	0664
JVC	0867

Memorex	0695
Panasonic	1762
Polaroid	1061
RCA	0822
Samsung	1075, 0820
Sansui	0695
Sanyo	0873
Sharp	0630
Sony	0864
Sylvania	0675
Symphonic	0675
Toshiba	0503
Zenith	2002, 0869

SETUP CODES FOR DVR/PVRs**CÓDIGOS DE CONFIGURACIÓN PARA DVR/
PVRs GRABADORES PERSONALES EN DISCO
DURO**

ABS	1972
Alienware	1972
CyberPower	1972
Dell	1972
Gateway	1972
Hewlett Packard	1972
Howard	1972
Computers	
HP	1972
iBUYPOWER	1972
Media Center PC	1972
Microsoft	1972
Mind	1972
Northgate	1972
Panasonic	1616
Philips	1618, 1739
RCA	1880
ReplayTV	1616, 1614
Sonic Blue	1616, 1614
Sony	1636, 1972
Systemax	1972
Tagar Systems	1972
Tivo	1618, 1739, 1636

RadioShack 4-IN-ONE REMOTE POWERED BY KAMELEON

Toshiba	1972
Touch	1972
Viewsonic	1972
ZT Group	1972

SETUP CODES FOR HOME-THEATER-IN-A-BOX SYSTEMS

CÓDIGOS DE CONFIGURACIÓN PARA DISPOSITIVOS SISTEMA DE TEATRO EN CASA

Aiwa	0641, 1912
Akai	1975
Amphion Media Works	2001
AMW	2001
Anam	1913
Apex Digital	1937, 1915
Audiovox	0790
Cambridge Soundworks	1916
Classic	1917
Coby	1923
Criterion	2007
Daewoo	1918
Fisher	1919
Go Video	1970
Hitachi	1919
Initial	1931
Jamo	2003
JBL	1926
JVC	1940, 1901
KLH	1939, 0790
Koss	0651
Magnavox	1976
Norcent	1923
Onkyo	0627, 1924, 1985
Oritron	0651
Panasonic	1907, 1910, 1990, 1909, 1986, 1908, 1925
Philco	2000, 0790
Philips	0885, 1914
Pioneer	1902
Polaroid	1998

Polk Audio	0539
RCA	1974, 1913, 0790
Regent	1938
Rio	0869
Saba	1977
Samsung	1979, 1932
Sanyo	1967
Sharper Image	1995
Sonic Blue	1970, 0869
Sony	1981, 1934, 1904, 1903
Teac	1984, 0790
Toshiba	2006
Venturer	0790
Zenith	2002, 1906

SETUP CODES FOR SATELLITE RECEIVERS

CÓDIGOS DE CONFIGURACIÓN PARA RECEPTORES DE SATÉLITE

AlphaStar	0772
Amplica	0072
Amway	0075, 0043
Arunta	0521
Astro Industries	0095
Birdview	0079, 0045
BMC	0087
BSR	0095
Cable	0554, 0532, 0555
Innovations	
Capetronic	0095
Century	0538
Channel Master	0257, 0212, 0018, 0446
Chaparral	0209, 0053, 0478, 0216
Citoh	0164
Conifer	0004
Crossdigital	0109
Curtis Mathes	0072, 0061
DirecTV	0392, 0566, 1639, 0639, 1142, 0247, 0749, 0149, 0724, 0819, 0156, 1076, 0109, 0099, 1442, 1392, 1444, 1443, 1640, 0414

48 Manufacturer's Codes (Códigos del Fabricante)



OWNER'S MANUAL

Dish Network System	0005, 1775, 0775, 1505, 1170	Panasonic	0247, 0701, 0152
Dishpro	0005, 1775, 1505, 0775	Pansat	0647
Drake	0062, 0150, 0359, 0049, 0067, 0268, 0018, 0064, 0245, 0483	Paysat	0724
DX Antenna	0041	Pentec	0202
Echostar	0005, 1775, 0269, 0775, 0218, 0312, 1505, 0159, 0280, 1170, 0148	Philips	1142, 0749, 0149, 0724, 1076, 0722, 0099, 0200, 1442
Expressvu	1775, 0775	Pico	0075
Fujitsu	0186, 0235	Prosat	0158
GE	0566	Proscan	0392, 0566
General Instrument	0869, 0554, 0038, 0547, 0532, 0555, 0050	RadioShack	0869, 0554
GOI	1775, 0775	Ramsey	0075
Gould	0055	RCA	0392, 0566, 0855, 0143, 1392
Hitachi	0819	Realistic	0052, 0051
HNS	0617	Regency	0291
Homecable	0238	Samsung	0127, 0109
HTS	1775, 0775	Satstar	0457
Hughes Network Systems	1142, 0749, 0149, 1444, 1443, 1442	SKY	0856
Hytek	0095	Sony	1639, 0639, 1640
Intersat	0043	Star Choice	0869
IQ	0210	Star Trak	0180, 0547, 0546, 0421
IQ Prism	0210	Starcast	0042
Janeil	0186, 0152	Strong	0421
JVC	1775, 1170, 0775	STS	0037, 0210, 0190, 0041
Kenwood	0356, 0264	TDP Electronics	0291
Legend	0269	Tee-Comm	0093
LG	0414	Tivo	1142, 1442, 1444, 1443
Macom	0061, 0050, 0018, 0166	Toshiba	0749, 0149, 0790, 0061, 0285, 0082
Magnavox	0724, 0722	Town & Country	0547
Memorex	0724, 0269	UltimateTV	1640, 1392
Mitsubishi	0749	Uniden	0724, 0722, 0296, 0555, 0052, 0238, 0554, 0076, 0370, 0074
Motorola	0869	Viewstar	0416
National	0323	Voom	0869
Microtech		Winegard	0633
NEC	0102, 0178	Zenith	0856, 0156, 0061, 0064
Next Level	0869		
Norsat	0004		

RadioShack 4-IN-ONE REMOTE POWERED BY KAMELEON

SETUP CODES FOR SATELLITE/DVR/PVR COMBOS

CÓDIGOS DE CONFIGURACIÓN PARA APARATOS COMBINADOS SATÉLITE/DVR/PVR)

EchoStar	1775, 1505, 1170
Expressvu	1775
Hughes Network Systems	1142, 1444, 1443, 1442
JVC	1170
Philips	1142, 1442
Proscan	1392
RCA	1392
Sony	1639, 1640

SETUP CODES FOR SATELLITE RECEIVER/PVR COMBOS

CÓDIGOS DE CONFIGURACIÓN PARA APARATOS COMBINADOS RECEPTORES DE SATÉLITE/PVR

EchoStar	1005, 0775, 1170
Expressvu	0775
Hughes Network Systems	1142, 1442, 1444, 1443
JVC	1170
Philips	1142, 1442
Proscan	0392
Sony	0639

SETUP CODES FOR TVS

CÓDIGOS DE CONFIGURACIÓN PARA TELEVISORES

A-Mark	0010
Abex	0032
Admiral	0093, 0463
Advent	0761, 0815, 0783, 0842, 0817
Adventura	0046
Aiko	0092
Aiwa	0701

Akai	0812, 0702, 0030, 0672, 0098
Alaron	0183, 0179, 0216
Albatron	0843, 0700
Ambassador	0177
America Action	0180
Ampro	0751
Anam	0180, 0004, 0068, 0026
Anam National	0161, 0055
AOC	0030, 0010, 0070, 0052, 0185, 0137
Apex Digital	0748, 0765, 0879, 0767
Archer	0010
Audiovox	0451, 0180, 0710, 0092, 0623, 0875, 0010, 0802
Belcor	0070
Bell & Howell	0154, 0016
BenQ	0132
Bradford	0180
Brockwood	0070
Broksonic	0236, 0463, 0010
Candle	0030, 0046, 0186, 0076
Carnivale	0030
Carver	0054, 0170
CCE	0217, 0329
Celebrity	0000
Celera	0765
Changhong	0765
Citizen	0060, 0030, 0092, 0046, 0076, 0280, 0075, 0186
Clairtone	0185
Clarion	0180
Concerto	0076
Contec	0180, 0157, 0185, 0158
Craig	0180, 0161
Crosley	0054
Crown	0180, 0075
Curtis Mathes	0047, 0054, 0154, 0451, 0093, 0060, 0702, 0030, , 0145, 0166, 0466, 0016, 0747, 0076, 0347, 0075, , 0117

50 Manufacturer's Codes (Códigos del Fabricante)



OWNER'S MANUAL

CXC	0180	Harvard	0180, 0068
Daewoo	0451, 0661, 0672, 0070, 0092, 0067, 0091, 0623, , 0066, 0075	Havermy	0093
Daytron	0070	Hello Kitty	0451
Denon	0145	Himitsu	0180, 0628
Dumont	0064, 0070	Hisense	0748
Durabrand	0463, 0180, 0178, 0171, 0010	Hitachi	0114, 0145, 0173, 0409, 0038, 0097, 0151, 0283, , 0032, 0095, 0227, 0413, 0016, 0076
Dwin	0774, 0720	Hyundai	0849
Dynatech	0049	Infinity	0054
Electroband	0000, 0185	Inteq	0064
Electrohome	0389, 0381, 0409	Janeil	0046
Elektra	0064, 0661	JBL	0054
Emerson	0154, 0236, 0463, 0180, 0178, 0171, 0183, 0270,, 0075, 0179, 0182, 0070, 0282, 0158, 0181, 0185, , 0038, 0280, 0623, 0177	JCB	0000
Envision	0030, 0813	Jensen	0761, 0050, 0817, 0815
Epson	0840, 0833	JVC	0053, 0160, 0036, 0123, 0182, 0069, 0169
Fisher	0154, 0159	Kamp	0216
FlexVision	0710	Kawasho	0308, 0216, 0158
Fujitsu	0683, 0179, 0853, 0809	Kaypani	0052
Funai	0180, 0171, 0179	KEC	0180
Futuretech	0180	Kenwood	0030, 0070
Gateway	0756, 0755	KLH	0765, 0767
GE	0047, 0051, 0451, 0178, 0447, 0135, 0283, 0027,, 0117, 0174, 0282, 0073, 0138, 0251, 0347, 0029, , 0747, 0055	Kloss	0024, 0078, 0046
Gibraltar	0064, 0030, 0070	KMC	0106
Go Video	0886	Konka	0638, 0632, 0707, 0628, 0703
GoldStar	0030, 0178, 0006, 0070, 0409, 0001, 0032, 0106	KTV	0180, 0030, 0183, 0280, 0217, 0075, 0185
Gradiente	0392	LG	0118, 0856, 0002
Grunpy	0180, 0179	Logik	0016
Haier	0768	Luxman	0076
Hallmark	0178	LXI	0047, 0054, 0154, 0156, 0178, 0148, 0747
Harley Davidson	0043, 0179	Magnavox	0054, 0030, 0454, 0706, 0071, 0186, 0255, 0028, , 0179, 0230, 0024, 0036, 0096, 0187, 0386
Harman/Kardon	0054, 0078	Majestic	0059, 0016
		Marantz	0054, 0030, 0704, 0444, 0855, 0115, 0854

RadioShack 4-IN-ONE REMOTE POWERED BY KAMELEON

Matsushita	0250, 0650	Philco	0054, 0030, 0071, 0028, 0070, 0302, 0096
Megapower	0700	Philips	0054, 0454, 0115, 0690
Megatron	0178, 0145, 0010	Pilot	0030, 0075, 0070
MEI	0185	Pioneer	0166, 0038, 0679, 0172, 0866
Memorex	0154, 0463, 0150, 0178, 0179, 0106, 0016	Portland	0075, 0070, 0092
MGA	0150, 0030, 0178, 0070, 0155	Prima	0761, 0815, 0783, 0817
Midland	0047, 0064, 0051, 0032, 0747, 0135, 0075	Princeton	0717, 0700
Minutz	0073	Prism	0051
Mitsubishi	0093, 0150, 0125, 0178, 0331, 0868, 0070, 0836, , 0057, 0098, 0155, 0358	Proscan	0047, 0447, 0347, 0747
Monivision	0843, 0700	Proton	0178, 0010, 0052, 0031, 0466
Motorola	0093, 0055	Pulsar	0064, 0070
MTC	0060, 0030, 0091, 0049, 0076, 0216, 0070, 0185	Quasar	0250, 0051, 0219, 0165, 0650, 0055
Multitech	0180, 0049, 0217	RadioShack	0047, 0154, 0180, 0030, 0178, 0409, 0070, 0076,, 0747, 0032, 0075, 0165
NAD	0156, 0178, 0866	RCA	0047, 0447, 0470, 0029, 0070, 0124, 0174, 0018, , 0747, 0117, 0147, 0347, 0679, 0038, 0090, 0135, , 0278
NEC	0030, 0104, 0497, 0076, 0434, 0070, 0170, 0882, , 0036	Realistic	0154, 0180, 0030, 0178, 0075, 0165, 0070, 0032, , 0076
Nikko	0030, 0178, 0092, 0317	Rhapsody	0183, 0216, 0185
Noblex	0430	Runco	0064, 0030, 0603, 0497, 0251
Norcent	0748, 0824	Sampo	0030, 0052, 0110, 0032, 0100, 0075, 0755
Noshi	0018	Samsung	0060, 0812, 0702, 0030, 0178, 0427, 0814, 0032, , 0076, 0408, 0600, 0070, 0329, 0482, 0766
NTC	0092	Samsux	0075
Onwa	0180	Sansui	0463
Optimus	0154, 0250, 0166, 0650	Sanyo	0154, 0232, 0893, 0108, 0159, 0799, 0484, 0146
Optoma	0887	Scimitsu	0070
Optonica	0093, 0165	Scotch	0178
Orion	0236, 0463, 0179		
Panasonic	0250, 0051, 0410, 0226, 0375, 0863, 0162, 0338, , 0650, 0055		
Penney	0047, 0156, 0051, 0060, 0030, 0178, 0135, 0006, , 0027, 0347, 0070, 0110, 0149, 0018, 0309, 0032, , 0075, 0138, 0010, 0747, 0073		

52 Manufacturer's Codes (Códigos del Fabricante)



OWNER'S MANUAL

Scott	0236, 0180, 0178, 0070, 0179, 0309	Teknika	0054, 0180, 0150, 0060, 0186, 0075, 0322, 0016, , 0070, 0092, 0179, 0312, 0076, 0175
Sears	0047, 0054, 0154, 0156, 0178, 0171, 0146, 0168,, 0179, 0076, 0149, 0159, 0747, 0059, 0148, 0281	Telefunken	0702, 0074, 0076
Sharp	0093, 0165, 0386, 0688, 0851, 0075, 0163, 0281,, 0491, 0818, 0157, 0220, 0398, 0689	Tera	0031
Sharper Image	0950	Thomson	0210, 0209
Sheng Chia	0093	TMK	0178, 0076, 0177
Shogun	0070	TNCi	0064
Signature	0016	Toshiba	0154, 0156, 0060, 0256, 0116, 0650, 0845, 0104, , 0356, 0832, 0149, 0656, 0036
Simpson	0187, 0186	Tosonic	0185
Sony	0101, 0000, 0353, 0080, 0273, 0834, 0044, 0111, , 0811	Totevision	0075
Soundesign	0180, 0178, 0186, 0179	Trical	0157
Spectricon	0137, 0010	TVS	0463
Squareview	0171	Ultra	0391
SSS	0180, 0070	Universal	0027
Starlite	0180	V Inc.	0756, 0885, 0864
Studio Experience	0843	Vector Research	0030
Supre-Macy	0046	Victor	0053
Supreme	0000	Video Concepts	0098
SVA	0748, 0587, 0865, 0872, 0768, 0871, 0870	Vidikron	0054, 0242
Sylvania	0054, 0030, 0171, 0065, 0096, 0071, 0381, 0028	Vidtech	0178, 0070, 0036
Symphonic	0180, 0171	Viewsonic	0857, 0755, 0885, 0864
Tandy	0093, 0218	Viking	0312, 0046
Tatung	0049, 0756, 0010, 0396, 0055	Wards	0054, 0030, 0178, 0174, 0028, 0202, 0073, 0096, , 0165, 0027, 0179, 0071, 0080, 0116, 0016, 0029, , 0866, 0070, 0076, 0111
Technics	0250, 0051	Waycon	0156
Technol Ace	0179	Westinghouse	0889
Technovox	0023	White	0463, 0623
Techview	0847	Westinghouse	
Techwood	0051, 0010, 0076	Yamaha	0030, 0833, 0769, 0070, 0839
		Zenith	0064, 0463, 0178, 0092, 0016
		Zonda	0010



RadioShack 4-IN-ONE REMOTE POWERED BY KAMELEON

SETUP CODES FOR TV/DVD PLAYER

COMBOS

CÓDIGOS DE CONFIGURACIÓN PARA APARATOS

COMBINADOS TV/REPRODUCTORES DVD

Advent	1966
Akai	1908
Apex Digital	1975
Audiovox	1982, 1981, 1969
Axion	1969
Broksonic	1538, 1967, 1970
Durabrand	1573
Emerson	1538, 1573, 1976
Funai	1573
GE	1942
Jensen	1966
Konka	1973, 1971
Magnavox	1976
Mitsubishi	1942
Orion	1538
Panasonic	1979, 1978, 1974
Prima	1966
RCA	1983, 1980, 1942
Samsung	1908
Scott	1538
Sears	1573
Sharp	1942
Squareview	1573
Sylvania	1573, 1976
Symphonic	1573
Toshiba	1967, 1977

SETUP CODES FOR TV/VCR COMBOS

CÓDIGOS DE CONFIGURACIÓN PARA APARATOS

COMBINADOS TV/VIDEOGRABADORA

Aiwa	1034
America Action	1188
Anam	1188
Audiovox	1188
Bradford	1188
Broksonic	1239, 1012, 1064, 1030
Citizen	1063

Clarion	1188
Colt	1015
Contec	1188
Craig	1188
Crown	1188
Curtis Mathes	1055
CXC	1188
Daewoo	1021, 1063
Durabrand	1188
Emerson	1239, 1188, 1021, 1064, 1012, 1063, 1030
Funai	1188, 1010
Futuretech	1188
GE	1016, 1057, 1055, 1049
GoldStar	1061
Grunpy	1188
Harley Davidson	1010
Harvard	1188
Himitsu	1188
Hitachi	1010
JVC	1058
KEC	1188
KTV	1188
Lloyd's	1010
Magnasonic	1063, 1032
Magnavox	1010, 1065, 1032
Magnin	1016
Memorex	1061, 1059, 1056, 1062, 1030
MGA	1016
Mitsubishi	1049
Multitech	1188
Onwa	1188
Optimus	1032, 1062, 1059
Orion	1239, 1012, 1064, 1030
Panasonic	1062, 1059, 1055
Penney	1016, 1061, 1055
Proscan	1057
Quasar	1059, 1055
RadioShack	1188, 1010, 1056
RCA	1016, 1057, 1055, 1049

54 Manufacturer's Codes (Códigos del Fabricante)



OWNER'S MANUAL

Realistic	1188
Sansui	1064, 1030, 1010
Sanyo	1016
Scott	1239, 1188
Sears	1061, 1010
Sharp	1049
Sony	1060, 1010
Soundesign	1188
SSS	1188
Starlite	1188
Sylvania	1065
Symphonic	1188, 1010, 1032
Teknika	1188
Thomas	1010
Toshiba	1068, 1054
White	1021
Westinghouse	
Zenith	1021, 1010, 1064, 1030

Samsung	1908
Scott	1538
Sears	1573
Sharp	1942
Squareview	1573
Sylvania	1573, 1976
Symphonic	1573
Toshiba	1967, 1977

SETUP CODES FOR VCRS**CÓDIGOS DE CONFIGURACIÓN PARA VIDEORABADORAS**

ABS	1972
Action	0317
Admiral	0048, 0209
Advantz	0356
Adventura	0079
Aiko	0284
Aiwa	0037, 0079, 0307, 0468, 0436, 0406
Akai	0041, 0242, 0053, 0156, 0049, 0114, 0061
Alienware	1972
America Action	0284
American High	0035
Asha	0240
Audiovox	0037, 0284
Beaumarck	0240
Bell & Howell	0104
Broksonic	0184, 0121, 0209, 0082, 0361, 0295, 0147, 0211, 0479
Calix	0037
Canon	0035, 0174, 0167, 0120
Capehart	0084
Carver	0081, 0146
CCE	0072, 0284
Citizen	0037, 0284, 0128
Colt	0072
Craig	0037, 0102, 0240, 0072, 0271

SETUP CODES FOR TV/VCR/DVD PLAYER**COMBOS****CÓDIGOS DE CONFIGURACIÓN PARA APARATOS COMBINADOS TV/VCR/DVD**

Advent	1966
Akai	1908
Apex Digital	1975
Audiovox	1982, 1981, 1969
Axion	1969
Broksonic	1538, 1967, 1970
Durabrand	1573
Emerson	1538, 1573, 1976
Funai	1573
GE	1942
Jensen	1966
Konka	1973, 1971
Magnavox	1976
Mitsubishi	1942
Orion	1538
Panasonic	1979, 1978, 1974
Prima	1966
RCA	1983, 1980, 1942



RadioShack 4-IN-ONE REMOTE POWERED BY KAMELEON

Curtis Mathes	0109, 0035, 0164, 0041, 0135, 0760	Hitachi	0079, 0042, 0041, 0182, 0065, 0166, 0292, 0105, 0235
Cybernex	0240, 0051	Howard	1972
CyberPower	1972	Computers	
Daewoo	0045, 0284, 0084, 0187, 0639, 0017, 0128, 0561	HP	1972
Daytron	0084	Hughes Network	0042, 1739
Dell	1972	Systems	
Denon	0042	iBUYPOWER	1972
DirecTV	1739	Jensen	0041
Durabrand	0089, 0088	JVC	0067, 0041, 0207, 0206, 0083, 0384
Dynatech	0079	KEC	0037, 0284
Electrohome	0037	Kenwood	0067, 0041, 0088, 0384
Electrophonic	0037	KLH	0072
Emerex	0085	Kodak	0035, 0037
Emerson	0037, 0184, 0079, 0121, 0099, 0209, 0082, 0284, 0212, 0295, 0113, 0510, 0147, 0188, 0211, 0294,, 0479, 0128, 0639, 0061, 0087, 0361, 0561, 0159,, 0208	Lloyd's	0079, 0208
Fisher	0102, 0104, 0112, 0103	Logik	0072
Fuji	0035, 0033	LXI	0037
Funai	0079, 0159	Magnasonic	0593, 0128
Garrard	0079	Magnavox	0035, 0089, 0081, 0079, 0152, 0593, 0130, 0563, 0115, 0178
Gateway	1972	Magnin	0240
GE	0109, 0035, 0240, 0135, 0807, 0202, 0762, 0065, 0161, 0760	Marantz	0035, 0081, 0146
Go Video	0432, 0350, 0643, 0279, 0526, 0232	Marta	0037
GoldStar	0037, 0088, 0018, 0127, 0480, 0471	Matsushita	0035, 0164, 0116
Gradiente	0079, 0408	Media Center PC	1972
Grundig	0195	MEI	0035
Harley Davidson	0079	Memorex	0035, 0164, 0037, 0048, 0089, 0102, 0240, 0079, 0104, 0209, 0454, 0101, 0107, 0127, 0307, 0126,, 0299, 0479, 0116, 0268
Harman/Kardon	0081, 0088, 0146, 0075	MGA	0240, 0099, 0061
Harwood	0072, 0113	MGN Technology	0240
Headquarter	0101	Microsoft	1972
Hewlett Packard	1972	Mind	1972
HI-Q	0102	Minolta	0042, 0105
		Mitsubishi	0067, 0099, 0242, 0075, 0214, 0807, 0173, 0443, 0061
		Motorola	0035, 0048

56 Manufacturer's Codes (Códigos del Fabricante)



OWNER'S MANUAL

MTC	0240, 0079	Radix	0037
Multitech	0079, 0072	Randex	0037
NAD	0058	RCA	0109, 0240, 0042, 0152, 0453, 0762, 0077, 0114, 0161, 0277, 0760, 0065, 1880, 0619, 0058, 0807,, 0105, 0135, 0202
NEC	0104, 0067, 0041, 0088, 0182, 0050, 0094, 0457	Realistic	0035, 0037, 0048, 0102, 0079, 0104, 0062, 0101, 0112
Nikko	0037	ReplayTV	1616, 1614
Nikon	0086, 0253	Ricoh	0253, 0086
Noblex	0240	Runco	0089
Northgate	1972	Salora	0075
Olympus	0035, 0226, 0106	Samsung	0240, 0045, 0014, 0053, 0051
Optimus	0162, 0164, 0037, 0048, 0104, 0126, 0432, 0593, 0058, 0116, 0568, 0454, 0619, 0100	Samtron	0643
Optonica	0062	Sanky	0048, 0089
Orion	0184, 0209, 0082, 0479, 0147, 0295	Sansui	0079, 0067, 0209, 0041, 0147, 0271, 0182, 0479
Panasonic	0162, 0035, 0164, 0077, 0126, 0227, 0454, 0120, 0226, 0378, 0116, 0135, 0225, 0246, 1616	Sanyo	0102, 0240, 0104, 0268, 0101, 0372
Penney	0035, 0037, 0240, 0042, 0088, 0103, 0094, 0135, 0127	Scott	0184, 0045, 0121, 0099, 0211, 0210, 0212
Pentax	0042, 0105, 0065	Sears	0035, 0037, 0102, 0079, 0042, 0104, 0103, 0112, 0057, 0105, 0101, 0127
Philco	0035, 0479	Sharp	0048, 0738, 0062, 0848, 0807
Philips	0035, 0081, 0118, 0403, 0115, 0181, 1739, 0146, 1618, 0062	Shintom	0072
Pilot	0037	Shogun	0240, 0051
Pioneer	0067, 0168, 0058	Singer	0072
Polk Audio	0081, 0146	Sonic Blue	1616, 1614
Portland	0084	Sony	0035, 0085, 0033, 0079, 0086, 0275, 0011, 0253, 1972, 0032, 0123, 1636, 0022
Profitronic	0240	STS	0042
Proscan	0109, 0202, 0161, 0762, 0760	Sunpak	0253
Protec	0072	Sylvania	0035, 0081, 0079, 0099, 0593, 0115, 0178, 0159, 0130
Pulsar	0089, 0051	Symphonic	0079, 0593, 0159
Quarter	0101		
Quartz	0155, 0101		
Quasar	0035, 0164, 0135, 0116, 0454, 0077		
RadioShack	0079, 0107		



RadioShack 4-IN-ONE REMOTE POWERED BY KAMELEON

Systemax	1972
Tagar Systems	1972
Tatung	0041
Teac	0079, 0041
Technics	0035, 0164, 0246
Teknika	0035, 0037, 0079, 0052
Thomas	0079
Tivo	1636, 1618, 0150, 1739
TMK	0240, 0208, 0087
Toshiba	0045, 0099, 0212, 1972, 0112, 0210, 0845, 0008, 0150, 0366, 0057, 0145
Totevision	0037, 0240
Touch	1972
Unitech	0240
Vector	0045
Vector Research	0088, 0094
Video Concepts	0045, 0061, 0221, 0094
Videomagic	0037
Videosonic	0240
Viewsonic	1972
Villain	0079
Wards	0109, 0035, 0048, 0102, 0081, 0240, 0079, 0042,, 0072, 0152, 0212, 0062, 0760
White	0209, 0072, 0639
Westinghouse	
XR-1000	0035, 0079, 0072
Yamaha	0088
Zenith	0089, 0033, 0079, 0209, 0086, 0147, 0639, 0139, 0479
ZT Group	1972

58 Manufacturer's Codes (Códigos del Fabricante)



Free Manuals Download Website

<http://myh66.com>

<http://usermanuals.us>

<http://www.somanuals.com>

<http://www.4manuals.cc>

<http://www.manual-lib.com>

<http://www.404manual.com>

<http://www.luxmanual.com>

<http://aubethermostatmanual.com>

Golf course search by state

<http://golfingnear.com>

Email search by domain

<http://emailbydomain.com>

Auto manuals search

<http://auto.somanuals.com>

TV manuals search

<http://tv.somanuals.com>