

# **RCA**

## **LCD Television User's Guide**

**Hospital**





**J22H760 J26H700  
J32H700 J42H750**

**Changing Entertainment. Again.**



## Important Information

---

 <b>CAUTION</b> RISK OF ELECTRIC SHOCK DO NOT OPEN		 The lightning flash with arrowhead symbol, within an equilateral triangle, is intended to alert the user to the presence of uninsulated "dangerous voltage" within the product's enclosure that may be of sufficient magnitude to constitute a risk of electric shock to persons.
<b>CAUTION:</b> TO REDUCE THE RISK OF ELECTRIC SHOCK DO NOT REMOVE COVER (OR BACK). NO USER SERVICEABLE PARTS INSIDE. REFER TO QUALIFIED SERVICE PERSONNEL.		The exclamation point within an equilateral triangle is intended to alert the user to the presence of important operating and maintenance (servicing) instructions in the literature accompanying the appliance.

### WARNING

TO PREVENT FIRE OR SHOCK HAZARDS, DO NOT EXPOSE THIS PRODUCT TO RAIN OR MOISTURE.

### Product Registration

Please fill out the product registration card (packed separately) and return it immediately. For US customers: Your RCA Consumer Electronics product may also be registered at <http://www.rcacommercialtv.com>. Registering this product allows us to contact you if needed.

### Product Information

Keep your sales receipt to obtain warranty parts and service and for proof of purchase. Attach it here and record the serial and model numbers in case you need them. These numbers are located on the product.

Model No. \_\_\_\_\_

Serial No. \_\_\_\_\_

Purchase Date: \_\_\_\_\_

Dealer/Address/Phone: \_\_\_\_\_

### NOTE TO CABLE TV INSTALLER

This reminder is provided to call the CATV system installer's attention to Article 820-40 of the National Electric Code (U.S.A.). The code provides guidelines for proper grounding and, in particular, specifies that the cable ground shall be connected to the grounding system of the building, as close to the point of the cable entry as practical.

---

## Important Information

---

### CAUTION

Do not attempt to modify this product in any way without written authorization from RCA. Unauthorized modification could void the user's authority to operate this product.

### CAUTION

THESE SERVICING INSTRUCTIONS ARE FOR USE BY QUALIFIED SERVICE PERSONNEL ONLY. TO REDUCE THE RISK OF ELECTRIC SHOCK, DO NOT PERFORM ANY SERVICING OTHER THAN THAT CONTAINED IN THE OPERATING INSTRUCTIONS UNLESS YOU ARE QUALIFIED TO DO SO.

### WARNING

Apparatus shall not be exposed to dripping or splashing and no objects filled with liquids, such as vases, shall not be placed on the apparatus.

### CAUTION

When used outside of U.S., other power supply cords may be used if the cord is approved by the local regulating agency.

### CLEANING AND DISINFECTION

Clean the exterior of this television by removing dust with a lint-free cloth.

CAUTION: To avoid damage to the surface of the television, do not use abrasive or chemical cleaning agents.

This apparatus with class I construction shall be connected to a main socket outlet with a protective earthing connection.

## Important Information

---

### DISCONNECTING DEVICE FROM MAINS

Main plug is the disconnecting device. The plug must remain readily operable.

### IMPORTANT SAFEGUARDS FOR YOU AND YOUR NEW PRODUCT

YOUR PRODUCT HAS BEEN MANUFACTURED AND TESTED WITH YOUR SAFETY IN MIND. HOWEVER, IMPROPER USE CAN RESULT IN POTENTIAL ELECTRICAL SHOCK OR FIRE HAZARDS. TO AVOID DEFEATING THE SAFEGUARDS THAT HAVE BEEN BUILT INTO YOUR NEW PRODUCT, PLEASE READ AND OBSERVE THE FOLLOWING SAFETY POINTS WHEN INSTALLING AND USING YOUR NEW PRODUCT, AND SAVE THEM FOR FUTURE REFERENCE. OBSERVING THE SIMPLE PRECAUTIONS DISCUSSED IN THIS MANUAL CAN HELP YOU GET MANY YEARS OF ENJOYMENT AND SAFE OPERATION THAT ARE BUILT INTO YOUR NEW PRODUCT.

#### Note

- If the TV feels cold to the touch, there may be a small "flicker" when it is turned on. This is normal, there is nothing wrong with the TV.
- Some minute dot defects may be visible on the screen, appearing as tiny red, green, or blue spots. However, they have no adverse effect on the TV's performance.
- Avoid touching the LCD screen or holding your finger(s) against it for long periods of time. Doing so may produce some temporary distortion effects on the screen.

### REGULATORY INFORMATION

This equipment has been tested and found to comply with the limits for a Class B digital device, pursuant to Part 15 of the FCC Rules.

These limits are designed to provide reasonable protection against harmful interference when the equipment is operated in a residential installation.

This equipment generates, uses and can radiate radio frequency energy and, if not installed and used in accordance with the instruction manual, may cause harmful interference to radio communications.

However, there is no guarantee that interference will not occur in a particular installation.

If this equipment does cause harmful interference to radio or television reception, which can be determined by turning the equipment off and on, the user is encouraged to try to correct the interference by one or more of the following measures:

- Reorient or relocate the receiving antenna.
- Increase the separation between the equipment and receiver.
- Connect the equipment into an outlet on a circuit different from that to which the receiver is connected.
- Consult the dealer or an experienced radio/TV technician for help.

### CAUTION

Changes or modifications not expressly approved by the party responsible for compliance could void the user's authority to operate the equipment.

THE PARTY RESPONSIBLE FOR PRODUCT COMPLIANCE  
(RCA Commercial Electronics)  
(TELEPHONE NO : 1-800-RCA-2161)

---

## IMPORTANT SAFETY INSTRUCTIONS

### Read before operating equipment

---

1. Read these instructions.
2. Keep these instructions.
3. Heed all warnings.
4. Follow all instructions.
5. Do not use this apparatus near water.
6. Clean only with dry cloth.
7. Do not block any ventilation openings. Install in accordance with the manufacturer's instructions.
8. Do not install near any heat sources such as radiators, heat registers, stoves, or other apparatus (including amplifiers) that produce heat.
9. Do not defeat the safety purpose of the polarized or grounding-type plug. A polarized plug has two blades with one wider than the other. A grounding type plug has two blades and a third grounding prong. The wide blade or the third prong is provided for your safety. If the provided plug does not fit into your outlet, consult an electrician for replacement of the obsolete outlet.
10. Protect the power cord from being walked on or pinched particularly at plugs, convenience receptacles, and the point where they exit from the apparatus.
11. Only use attachments/accessories specified by the manufacturer.
12. Use only with the cart, stand, tripod, bracket, or table specified by the manufacturer, or sold with the apparatus. When a cart is used, use caution when moving the cart/apparatus combination to avoid injury from tip-over.
13. Unplug this apparatus during lightning storms or when unused for long periods of time.
14. Refer all servicing to qualified service personnel. Servicing is required when the apparatus has been damaged in any way, such as powersupply cord or plug is damaged, liquid has been spilled or objects have fallen into the apparatus, the apparatus has been exposed to rain or moisture, does not operate normally, or has been dropped.
15. If an outside antenna or cable system is connected to the product, be sure the antenna or cable system is grounded so as to provide some protection against voltage surges and built-up static charges. Section 810 of the National Electrical Code, ANSI/NFPA No. 70-1984 (Section 54 of Canadian Electrical Code, Part 1) provides information with respect to proper grounding of the mast and supporting structure, grounding of the lead-in wire to an antenna-discharge unit, size of grounding conductors, location of antenna-discharge unit, connection to grounding electrodes, and requirements for the grounding electrode. See following example.

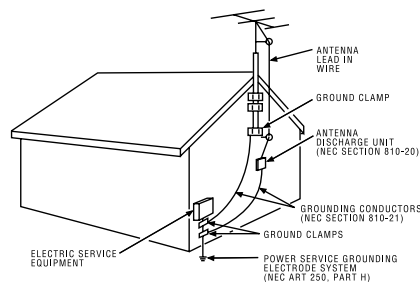

#### Note

- The lamp in this product contains mercury. Please dispose of in accordance with local, state, or federal laws.

## Table of Contents

Important Information .....	2
IMPORTANT SAFETY INSTRUCTIONS .....	5
<b>Chapter 1: Connections and Setup</b>	
<b>Things to Consider Before You Connect</b> .....	7
Protect Against Power Surges .....	7
Protect Devices from Overheating .....	7
Position Cables Properly to Avoid Audio Interference .....	7
Use Indirect Light .....	7
Remote Control .....	7
Check Supplied Parts .....	7
<b>Controls And Connectors</b> .....	8
Front Panel - J22H760 .....	8
Rear Panel - J22H760 .....	9
Front Panel - J26H700 .....	10
Rear Panel - J26H700 .....	11
Front Panel - J32H700 .....	12
Rear Panel - J32H700 .....	13
Front Panel - J42H750 .....	14
Rear Panel - J42H750 .....	15
<b>Connections</b> .....	16
Vesa Standard TV Mounts .....	16
Antenna Connection .....	18
VCR Connection .....	20
DVD Connection .....	22
HDSTB Connection .....	23
External A/V Source .....	26
Digital Audio Out .....	27
Pillow Speaker Wiring .....	28
PC Connection .....	29
Resolution .....	31
USB in Setup .....	32
Headphone .....	32
<b>Chapter 2: Using the Remote Control</b>	
Basic(User) Remote .....	33
Master(Installer) Remote .....	34
Put Batteries in the Remote .....	34
<b>Chapter 3: Using USB Clone Tool</b>	
USB Cloner Out-looking .....	35
Errors Table .....	35
Learning Connection .....	36
Teaching Connection .....	37
<b>Chapter 4: Basic Operation</b>	
Plug in the TV .....	38
Turn on the TV .....	38
Channel Scan .....	38
Channel Selection .....	38
Volume Adjustment .....	38
Sound Mute .....	38
Source Selection .....	39
Language Selection .....	39
<b>Chapter 5: Commercial Interface Menus</b>	
Commercial Interface Menus .....	40
<b>Chapter 6: Using the TV's Features</b>	
On Screen Menus .....	44
Setting up the TV Channel .....	45
Auto Scan .....	45
Add / Delete a Channel .....	46
<b>Picture Controls</b> .....	47
Adjusting The Picture Controls .....	47
Manual Picture Controls .....	48
Gamma .....	49
Color Temperature .....	50
Reset Picture Mode .....	51
<b>Advanced Video</b> .....	52
Dynamic Noise Reduction .....	52
CTI (Color Transient Intensity) .....	53
Flesh Tone .....	53
Adaptive Luma Control .....	54
Blue Mute .....	54
Back Light .....	55
Screen Mode .....	56
<b>Sound Controls</b> .....	57
Adjusting The Sound Controls .....	57
Manual Sound Controls .....	58
Sound Surround .....	59
Equalizer .....	59
Digital Output .....	60
Stereo/SAP Broadcast Setup .....	61
Audio Language .....	61
<b>Time Setting</b> .....	62
Time Zone Settings .....	62
Auto Time Settings .....	63
Manual Time Settings .....	64
Auto On /Off Time Settings .....	65
Sleep Timer .....	66
<b>Captions</b> .....	67
Closed Caption - Analog .....	67
Closed Caption - Digital .....	68
Digital Closed Caption Options .....	69
<b>Reset</b> .....	70
Reset Default .....	70
<b>Parental Control</b> .....	71
Entering your password .....	71
Set Password .....	71
Ratings - Enable / Disable .....	72
TV Ratings for USA .....	73
Movie Ratings .....	75
English TV Ratings for Canada .....	76
French TV Ratings for Canada .....	77
Downloadable Rating .....	78
Block Unrated .....	79
Clean All .....	79
<b>Setting the PC Mode</b> .....	80
Automatic Screen Adjustment .....	80
Manual Screen Adjustment .....	81
<b>USB Functions</b> .....	82
Picture Function .....	82
Music Function .....	83
<b>Specification</b> .....	84
<b>Chapter 7: Other Information</b>	
Troubleshooting .....	88
Limited Warranty .....	89
Care and Cleaning .....	90
CHILD SAFETY .....	91

## Chapter 1: Connections and Setup

"User must use shielded signal interface cables with ferrite cores to maintain standard compliance for the product"

### Things to Consider Before You Connect

#### Protect Against Power Surges

- Connect all devices before you plug any of their power cords into the wall outlet or power strip. NEVER plug your TV into an outlet that is controlled by a wall switch.
- Turn off the TV and/or device(s) before you connect or disconnect any cables.
- Make sure all antennas and cables are properly grounded. Refer to the Important Safety Instructions at the beginning of the User's Guide.

#### Protect Devices from Overheating

- Don't block ventilation holes on any of the devices. Arrange the devices so that air can circulate freely.
- Don't stack devices.
- If you place devices in a stand, make sure you allow adequate ventilation.
- If you connect an audio receiver or amplifier, place it on the top shelf so the heated air from it won't flow around other devices.

#### Position Cables Properly to Avoid Audio Interference

- Insert each cable firmly into the designated jack.
- If you place devices above the TV, route all cables down the side of the back of the TV instead of straight down the middle.
- If your antenna uses 300-ohm twin lead cables, do not coil the cables. Also, keep the twin lead cables away from audio/video cables.

#### Use Indirect Light

Don't place the TV where sunlight or room lighting will be directed toward the screen. Use soft or indirect lighting.

#### Remote Control

You will need a master remote or USB Cloner to set up the TV. Contact your RCA Commercial Distributor to purchase these.

#### Check Supplied Parts

Check that the following parts were packed with your product.

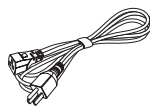

Power Cord

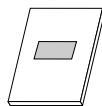

Owner's Manual



Remote (Optional)

#### Note

- If you need to replace your remote, call 1-800-RCA-2161. A shipping and handling fee, and the appropriate sales tax, will be charged upon ordering. Have your Visa, MasterCard, or Discover Card ready.

## Chapter 1: Connections and Setup

---

### Front Panel - J22H760

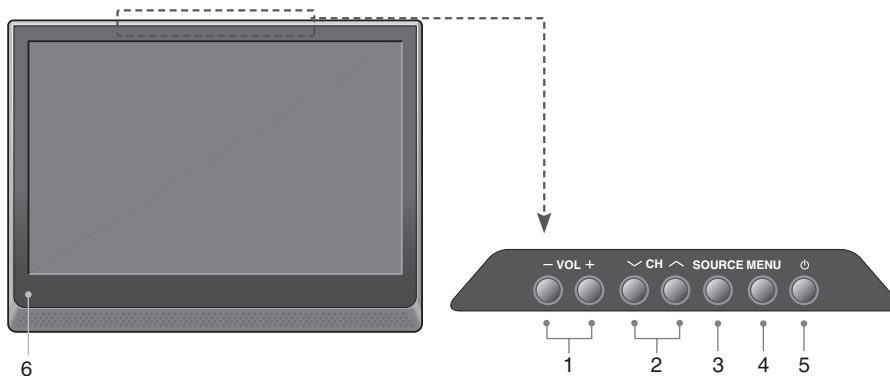

- 1. VOL- / VOL+**  
Adjusts sound level and menu settings.
- 2. CH v / CH ^**  
Select a channel.
- 3. SOURCE**  
Selects the **TV**, **AV1**, **AV2**, **YPbPr**, **VGA**, **HDMI** or **USB** mode.
- 4. MENU**  
Display on screen menus.
- 5. POWER**  
Switches the set on or off.
- 6. Power Indicator**  
Illuminates to bright blue when the TV is on. When the TV is powered off, this LED is also off.  
**Remote control sensor**  
Accepts the IR signal of remote controller.

#### Note

- Image shown may differ from your TV.



## Chapter 1: Connections and Setup

### Rear Panel - J22H760

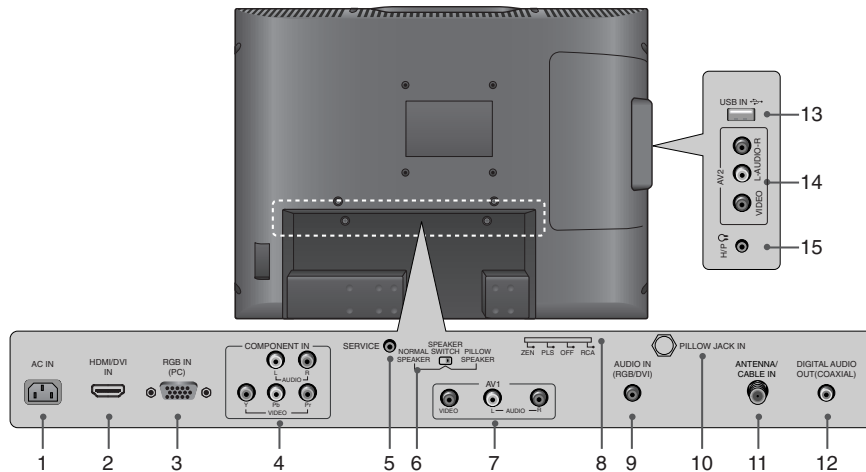

#### 1. AC IN

This TV operates on AC power.

#### 2. HDMI/DVI IN

Connect to the HDMI jack on devices with an HDMI output.

This input can also be used as a DVI connection with separate analog audio inputs.

#### 3. RGB IN (PC)

Connect to the video output jack on your PC.

#### 4. COMPONENT IN (YPbPr)

Video/Audio inputs for Component.

#### 5. SERVICE

Used by clone device to learn settings in TV.

#### 6. SPEAKER SWITCH

Used to select the speaker output type.

#### 7. AV1

Connects to your Audio/Video devices using a composite (Yellow/Red/White) cable.

#### 8. SELECTION SWITCH

Selects the protocols and logic levels used on the pillow-speaker port.

##### **Warning**

*This switch controls the voltage levels used to power an external pillow speaker. It allows the television to interface to different pillow speaker types(RCA, LG/Zenith, Philips). Setting this switch incorrectly could damage your pillow speaker device.*

##### **Note**

- Image shown may differ from your TV.

#### 9. AUDIO IN (RGB/DVI)

Connect to the audio output jack on your PC.

#### 10. PILLOW JACK IN

Used to connect to pillow speaker.

#### 11. ANTENNA/CABLE IN

Connect to your antenna or cable box for TV signal.

#### 12. DIGITAL AUDIO OUT(COAXIAL)

Connect digital audio to various types of equipment.

#### 13. USB IN

USB device interface.

#### 14. AV2

Connects to your Audio/Video devices using a composite (Yellow/Red/White) cable.

#### 15. Headphone

Connect the headphone plug to this socket.

## Chapter 1: Connections and Setup

---

### Front Panel - J26H700

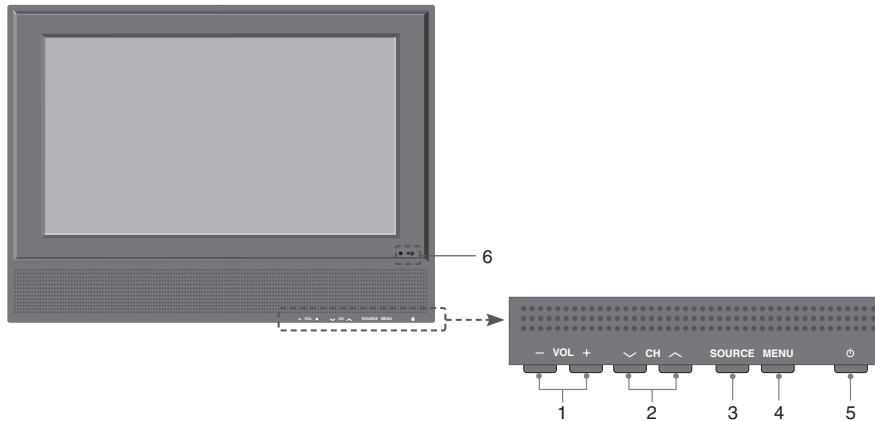

- 1. VOL- / VOL+**  
Adjusts sound level and menu settings.
- 2. CH v / CH ^**  
Select a channel.
- 3. SOURCE**  
Selects the **TV**, **AV1**, **AV2**, **YPbPr**, **VGA**, **HDMI** or **USB** mode.
- 4. MENU**  
Display on screen menus.
- 5. POWER**  
Switches the set on or off.
- 6. Power Indicator**  
Illuminates to bright blue when the TV is on. When the TV is powered off, this LED is also off.  
**Remote control sensor**  
Accepts the IR signal of remote controller.

#### Note

- Image shown may differ from your TV.

## Chapter 1: Connections and Setup

### Rear Panel - J26H700

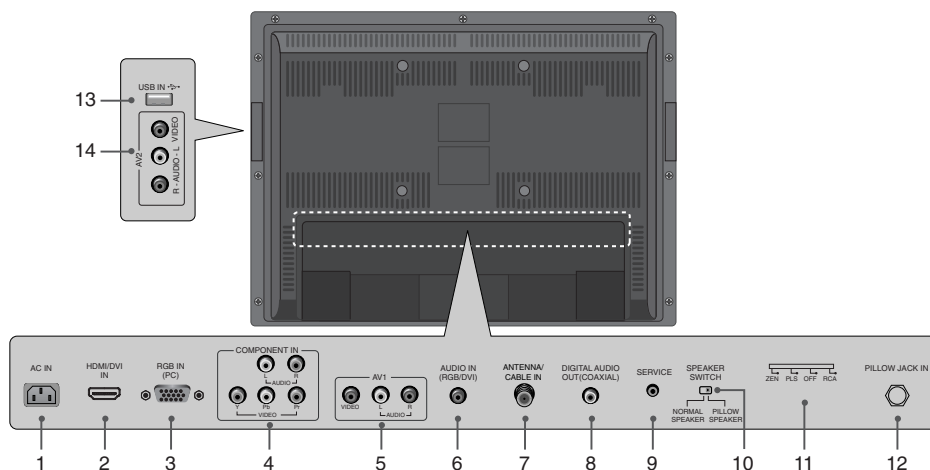

#### 1. AC IN

This TV operates on AC power.

#### 2. HDMI/DVI IN

Connect to the HDMI jack on devices with an HDMI output.  
This input can also be used as a DVI connection with separate analog audio inputs.

#### 3. RGB IN (PC)

Connect to the video output jack on your PC.

#### 4. COMPONENT IN (YPbPr)

Video/Audio inputs for Component.

#### 5. AV1

Connects to your Audio/Video devices using a composite (Yellow/Red/White) cable.

#### 6. AUDIO IN (RGB/DVI)

Connect to the audio output jack on your PC.

#### 7. ANTENNA/CABLE IN

Connect to your antenna or cable box for TV signal.

#### 8. DIGITAL AUDIO OUT (COAXIAL)

Connect digital audio to various types of equipment.

#### 9. SERVICE

Used by clone device to learn settings in TV.

#### 10. SPEAKER SWITCH

Used to select the speaker output type.

#### 11. SELECTION SWITCH

Selects the protocols and logic levels used on the pillow-speaker port.

#### **Warning**

*This switch controls the voltage levels used to power an external pillow speaker. It allows the television to interface to different pillow speaker types (RCA, LG/Zenith, Philips). Setting this switch incorrectly could damage your pillow speaker device.*

#### 12. PILLOW JACK IN

Used to connect to pillow speaker.

#### 13. USB IN

USB device interface.

#### 14. AV2

Connects to your Audio/Video devices using a composite (Yellow/Red/White) cable.

#### Note

- Image shown may differ from your TV.

## Chapter 1: Connections and Setup

---

### Front Panel - J32H700

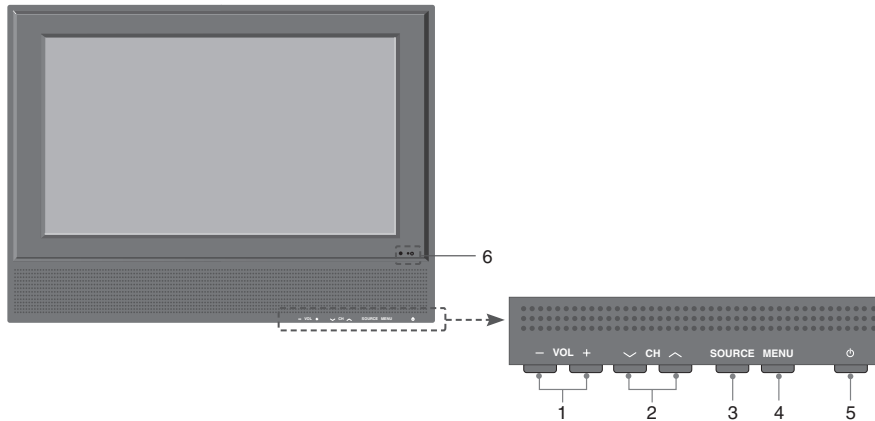

- 1. VOL- / VOL+**  
Adjusts sound level and menu settings.
- 2. CH v / CH ^**  
Select a channel.
- 3. SOURCE**  
Selects the **TV**, **AV1**, **AV2**, **YPbPr**, **VGA**, **HDMI** or **USB** mode.
- 4. MENU**  
Display on screen menus.
- 5. POWER**  
Switches the set on or off.
- 6. Power Indicator**  
Illuminates to bright blue when the TV is on. When the TV is powered off, this LED is also off.  
**Remote control sensor**  
Accepts the IR signal of remote controller.

#### Note

- Image shown may differ from your TV.

## Chapter 1: Connections and Setup

### Rear Panel - J32H700

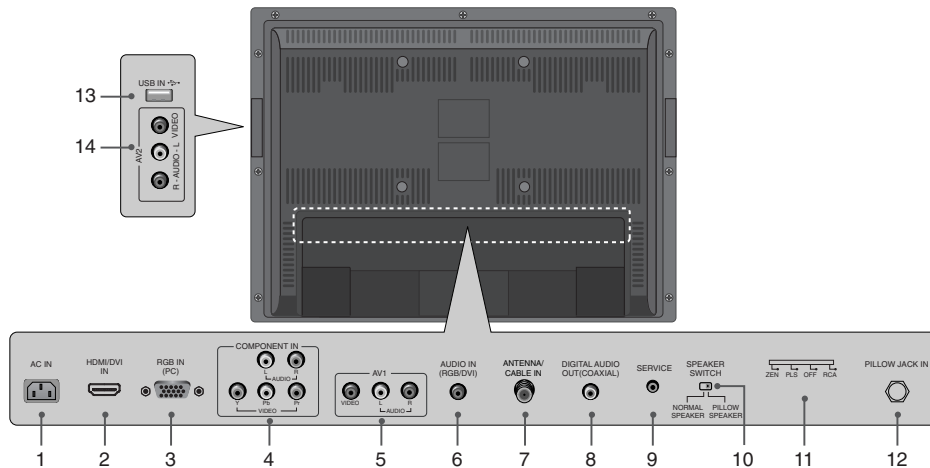

#### 1. AC IN

This TV operates on AC power.

#### 2. HDMI/DVI IN

Connect to the HDMI jack on devices with an HDMI output.  
This input can also be used as a DVI connection with separate analog audio inputs.

#### 3. RGB IN (PC)

Connect to the video output jack on your PC.

#### 4. COMPONENT IN (YPbPr)

Video/Audio inputs for Component.

#### 5. AV1

Connects to your Audio/Video devices using a composite (Yellow/Red/White) cable.

#### 6. AUDIO IN (RGB/DVI)

Connect to the audio output jack on your PC.

#### 7. ANTENNA/CABLE IN

Connect to your antenna or cable box for TV signal.

#### 8. DIGITAL AUDIO OUT (COAXIAL)

Connect digital audio to various types of equipment.

#### 9. SERVICE

Used by clone device to learn settings in TV.

#### 10. SPEAKER SWITCH

Used to select the speaker output type.

#### 11. SELECTION SWITCH

Selects the protocols and logic levels used on the pillow-speaker port.

#### **Warning**

*This switch controls the voltage levels used to power an external pillow speaker. It allows the television to interface to different pillow speaker types (RCA, LG/Zenith, Philips). Setting this switch incorrectly could damage your pillow speaker device.*

#### 12. PILLOW JACK IN

Used to connect to pillow speaker.

#### 13. USB IN

USB device interface.

#### 14. AV2

Connects to your Audio/Video devices using a composite (Yellow/Red/White) cable.

#### Note

- Image shown may differ from your TV.

## Chapter 1: Connections and Setup

---

### Front Panel - J42H750

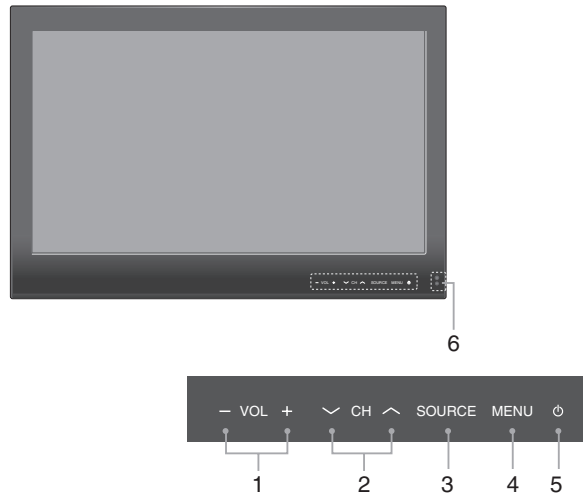

- 1. VOL- / VOL+**  
Adjusts sound level and menu settings.
- 2. CH v / CH ^**  
Select a channel.
- 3. SOURCE**  
Selects the **TV**, **AV1**, **AV2**, **YPbPr**, **VGA**, **HDMI** or **USB** mode.
- 4. MENU**  
Display on screen menus.
- 5. POWER**  
Switches the set on or off.
- 6. Power Indicator**  
Illuminates to bright blue when the TV is on. When the TV is powered off, this LED is also off.  
**Remote control sensor**  
Accepts the IR signal of remote controller.

#### Note

- Image shown may differ from your TV.

## Chapter 1: Connections and Setup

### Rear Panel - J42H750

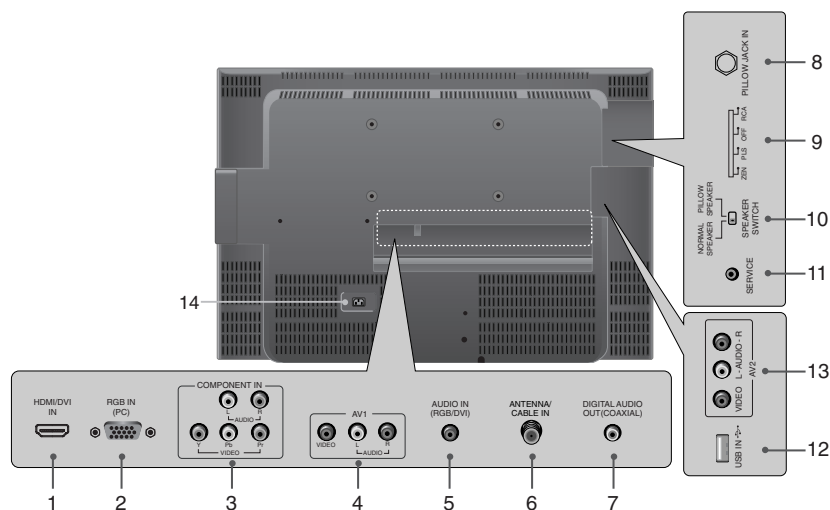

- 1. HDMI/DVI IN**  
Connect to the HDMI jack on devices with an HDMI output.  
This input can also be used as a DVI connection with separate analog audio inputs.
- 2. RGB IN (PC)**  
Connect to the video output jack on your PC.
- 3. COMPONENT IN (YPbPr)**  
Video/Audio inputs for Component.
- 4. AV1**  
Connects to your Audio/Video devices using a composite (Yellow/Red/White) cable.
- 5. AUDIO IN (RGB/DVI)**  
Connect to the audio output jack on your PC.
- 6. ANTENNA/CABLE IN**  
Connect to your antenna or cable box for TV signal.
- 7. DIGITAL AUDIO OUT (COAXIAL)**  
Connect digital audio to various types of equipment.
- 8. PILLOW JACK IN**  
Used to connect to pillow speaker.
- 9. SELECTION SWITCH**  
Selects the protocols and logic levels used on the pillow-speaker port.  
**Warning**  
*This switch controls the voltage levels used to power an external pillow speaker. It allows the television to interface to different pillow speaker types (RCA, LG/Zenith, Philips). Setting this switch incorrectly could damage your pillow speaker device.*
- 10. SPEAKER SWITCH**  
Used to select the speaker output type.
- 11. SERVICE**  
Used by clone device to learn settings in TV.
- 12. USB IN**  
USB device interface.
- 13. AV2**  
Connects to your Audio/Video devices using a composite (Yellow/Red/White) cable.
- 14. AC IN**  
This TV operates on AC power.

#### Note

- Image shown may differ from your TV.

## Chapter 1: Connections and Setup

You must use a UL listed wall mount or the DTI Services, LLC DTI-006 Wall Mount Bracket whenever Wall Mounting this television.

A skilled person should be contacted to perform the installation of the television and wall mount. Specification of a generic "UL Listed wall mount" should additionally include : minimum weight that the mount must be able to support, minimum screen size that the mount must be able to support, instructions furnished as part of the wall mount must be closely followed, the wall mount must be suitable to support the type of television under consideration.

### Vesa Standard TV Mounts - 26/32/42 inches

The following examples are VESA Standard 200mm wall mounts. Since there are numerous types of stands and mounts available, only a few are shown here. Refer to the instructions provided with the TV stand that will be used to mount the TV.

#### General Guidelines: Choosing a location for installing a VESA Standard Mount

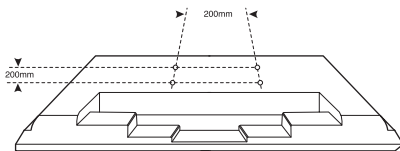

Be sure the style of stand selected is capable of supporting the weight of the TV.

If the mount will be on a wall, a typical wooden stud behind the wall board would be the preferred choice for a location to attach the wall mount. The wall mount location chosen should be appropriate for drilling holes and have available the required power source as well as antenna/cable and other equipment leads.

For pedestal-type mounts, a sturdy surface on a desk or other similar flat table-like surface would be the appropriate location for mounting a pedestal-style TV stand. (Some stands are portable and can be moved from one location to another.) Be sure all safety considerations are followed.

Most stands are designed so that the wiring would be threaded through the stand itself or a loop-through style clamp so that the wiring is neatly bunched and not strung in such a way as to create a potential hazard to the user.

#### Typical Wall Stud Type Mount with Swivel Bracket

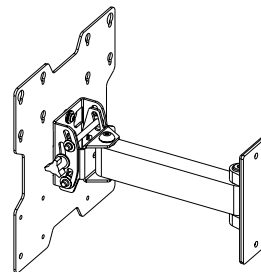
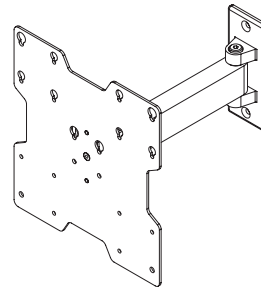

**Caution:** Tightening wall mount screws that are too long could cause damage to the internal components of this television.

Use M5 X "L" bolts to mount LCD. ("L" = Wall Mount bracket thickness + 0.5 inch or below for J26H700/J32H700/J42H750)

#### Note

- Image shown may differ from your TV.
- Screw length needed depends on the wall mount used. For further information, refer to the VESA Wall Mounting Instruction Guide.



## Chapter 1: Connections and Setup

You must use a UL listed wall mount or the DTI Services, LLC DTI-006 Wall Mount Bracket whenever Wall Mounting this television.

A skilled person should be contacted to perform the installation of the television and wall mount. Specification of a generic "UL Listed wall mount" should additionally include : minimum weight that the mount must be able to support, minimum screen size that the mount must be able to support, instructions furnished as part of the wall mount must be closely followed, the wall mount must be suitable to support the type of television under consideration.

### Vesa Standard TV Mounts - 22 inch

#### General Guidelines: Choosing a Location for installing a VESA Standard Mount

To the right are some examples of VESA standard mounts. Since there are numerous types of stands and mounts available, only a few are shown here. Refer to the instructions provided with the TV stand that will be used to mount the TV. Be sure the style of stand selected is capable of supporting the weight of the TV and is appropriate for the application.

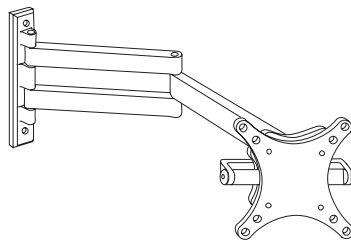

Typical Wall Stud Type Mount with Swivel Bracket

#### Wall Mounts

If the mount will be on a wall, a typical wooden stud behind the wall board would be the preferred choice for a location to attach the wall mount. The wall mount location chosen should be appropriate for drilling holes and have available the required power source as well as antenna/cable and any other equipment leads as necessary.

#### Pedestal Mounts and Stands

A sturdy surface on a desk or other similar flat table-like furniture would be the appropriate location for mounting a pedestal-style TV stand. Most stands are designed so that the wiring is threaded through the stand itself or a loopthrough style clamp so that the wiring is neatly bunched and not strung in such a way as to create a potential hazard to the user. (Some stands are portable and can be moved from one location to another.) Be sure all safety considerations are followed.

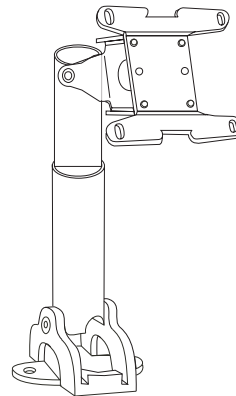

Typical Pedestal Type Mount with Swivel Bracket

**Caution:** Tightening wall mount screws that are too long could cause damage to the internal components of this television.

Use M4 X "L" bolts to mount LCD. ("L" = Wall Mount bracket thickness + 0.3 inch or below for J22H760)

## Chapter 1: Connections and Setup

### Antenna Connection - 26/32/42 inches

Multi-family Dwellings/ Apartments  
(Connect to wall antenna socket)

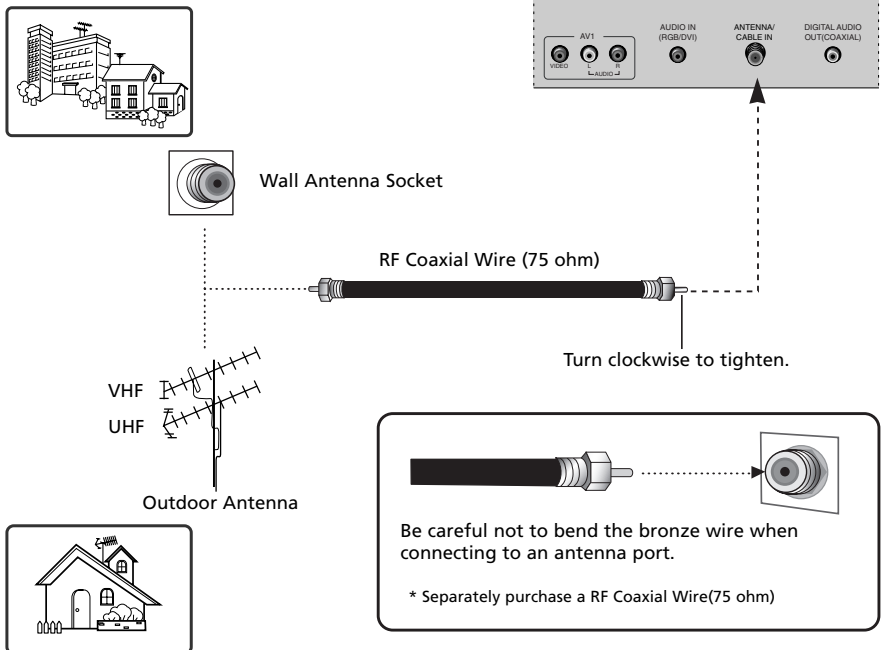

Single-family Dwellings /Houses  
(Connect to wall jack for outdoor antenna)

#### Note

- To improve the picture quality in a poor signal area, please purchase a signal amplifier and install properly.
- If the antenna is not installed properly, contact your dealer for assistance.

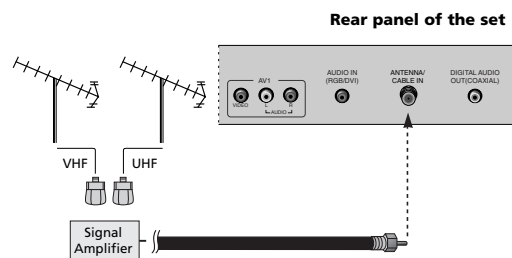

## Chapter 1: Connections and Setup

### Antenna Connection - 22 inch

Multi-family Dwellings/ Apartments  
(Connect to wall antenna socket)

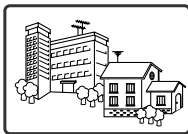

Wall Antenna Socket

RF Coaxial Wire (75 ohm)

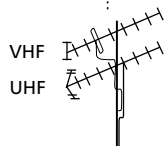

Outdoor Antenna



Single-family Dwellings /Houses  
(Connect to wall jack for outdoor antenna)

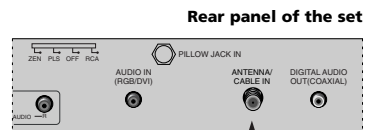

Rear panel of the set

Turn clockwise to tighten.

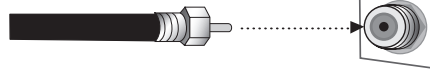

Be careful not to bend the bronze wire when connecting to an antenna port.

\* Separately purchase a RF Coaxial Wire(75 ohm)

#### Note

- To improve the picture quality in a poor signal area, please purchase a signal amplifier and install properly.
- If the antenna is not installed properly, contact your dealer for assistance.

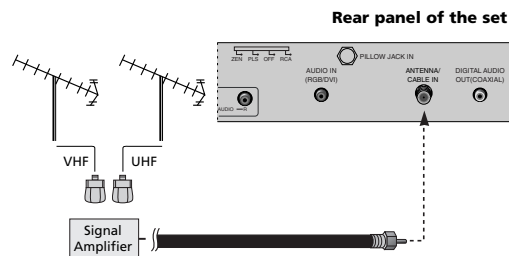

## Chapter 1: Connections and Setup

### VCR Connection - 26/32/42 inches

- To avoid picture noise (interference), leave an adequate distance between the TV and the VCR.

#### ■ When connecting with an antenna

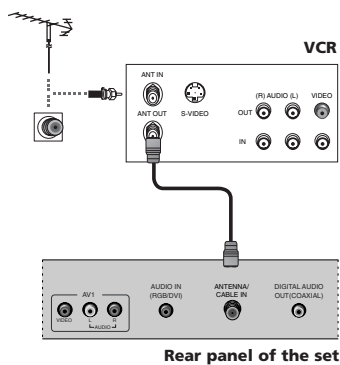

1. Connect the Antenna out socket of the VCR to the Antenna input socket on the TV.
2. Power up the VCR and Television.
3. Tune the TV to the channel output by the VCR. (typically ch.3 or 4.)
4. Refer to the VCR manual for operating instructions.

#### ■ When connecting with an RCA cable

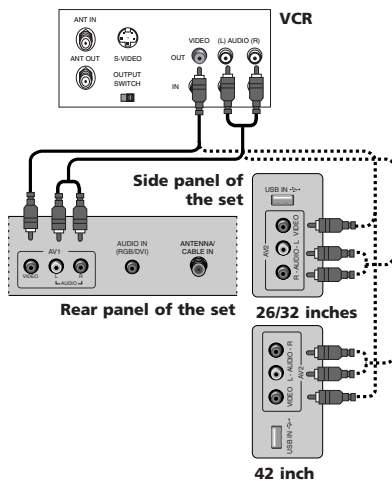

1. Connect the AUDIO/VIDEO jacks between TV and VCR. Match the jack colors (Video = yellow, Audio Left = white, and Audio Right = red)
2. Insert a video tape into the VCR and press **PLAY** on the VCR.
3. Select the **AV1** or **AV2** input source using the **INPUT** button on the remote control.
4. Refer to the VCR manual for operating instructions.

## Chapter 1: Connections and Setup

### VCR Connection - 22 inch

- To avoid picture noise (interference), leave an adequate distance between the TV and the VCR.

#### ■ When connecting with an antenna

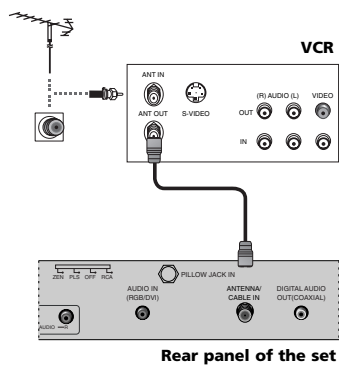

Rear panel of the set

1. Connect the Antenna out socket of the VCR to the Antenna input socket on the TV.
2. Power up the VCR and Television.
3. Tune the TV to the channel output by the VCR. (typically ch.3 or 4.)
4. Refer to the VCR manual for operating instructions.

#### ■ When connecting with an RCA cable

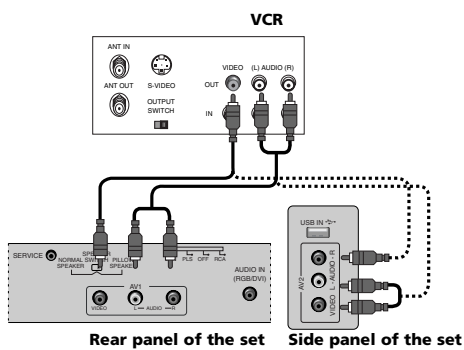

Rear panel of the set

Side panel of the set

1. Connect the AUDIO/VIDEO jacks between TV and VCR. Match the jack colors (Video = yellow, Audio Left = white, and Audio Right = red)
2. Insert a video tape into the VCR and press **PLAY** on the VCR.
3. Select the **AV1** or **AV2** input source using the **INPUT** button on the remote control.
4. Refer to the VCR manual for operating instructions.

## Chapter 1: Connections and Setup

### DVD Connection

#### ■ When connecting with a HDMI cable

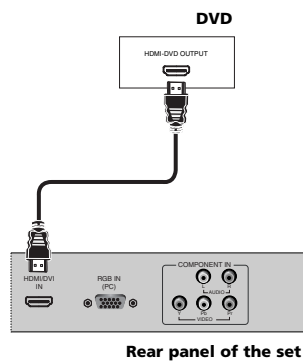

1. Connect the **HDMI** output of the DVD to the **HDMI/DVI IN** jack on the set.
2. Select **HDMI** input source using the **INPUT** button on the remote control.
3. Refer to the DVD player's manual for operating instructions.

#### ■ When connecting with a Component cable

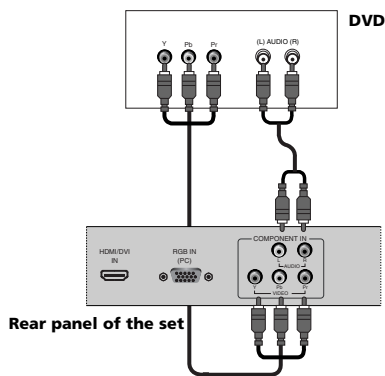

1. Connect the video outputs (Y, Pb, Pr) of the DVD to the **COMPONENT VIDEO (Y, Pb, Pr)** jacks on the set.
2. Connect the audio outputs of the DVD to the **COMPONENT AUDIO L, R** jacks on the set.
3. Turn on the DVD player, insert a DVD.
4. Select **YPbPr** source using the **INPUT** button on the remote control.
5. Refer to the DVD player's manual for operating instructions.

## Chapter 1: Connections and Setup

### HDSTB Connection

- This TV can receive Digital Over-the-air/Cable signals without an external digital set-top box. However, if you do receive Digital signals from a digital set-top box or other digital external device, refer to the figure as shown below.

#### ■ When connecting with a D-Sub 15 pin cable - 26/32/42 inches

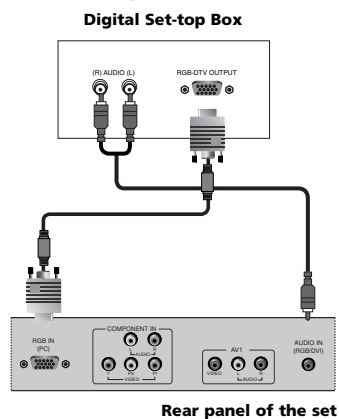

1. Connect the **RGB** output of the digital set-top box to the **RGB IN (PC)** jack on the set.
2. Connect the audio outputs of the set-top box to the **AUDIO IN (RGB/DVI)** jack on the set.
3. Turn on the digital set-top box.
4. Select **VGA** input source using the **INPUT** button on the remote control.
5. Refer to the digital set-top box manual for operating instructions.

#### ■ When connecting with a D-Sub 15 pin cable - 22 inch

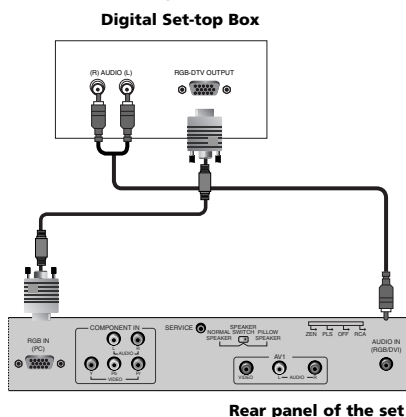

1. Connect the **RGB** output of the digital set-top box to the **RGB IN (PC)** jack on the set.
2. Connect the audio outputs of the set-top box to the **AUDIO IN (RGB/DVI)** jack on the set.
3. Turn on the digital set-top box.
4. Select **VGA** input source using the **INPUT** button on the remote control.
5. Refer to the digital set-top box manual for operating instructions.

## Chapter 1: Connections and Setup

### ■ When connecting with a HDMI to DVI cable - 26/32/42 inches

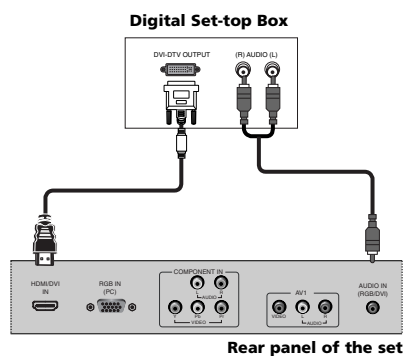

1. Connect the DVI output of the digital set-top box to the **HDMI/DVI IN** jack on the set.
2. Connect the audio outputs of the set-top box to the **AUDIO IN (RGB/DVI)** jack on the set.
3. Turn on the digital set-top box.
4. Select **HDMI** input source using the **INPUT** button on the remote control.
5. Refer to the digital set-top box manual for operating instructions.

### ■ When connecting with a HDMI to DVI cable - 22 inch

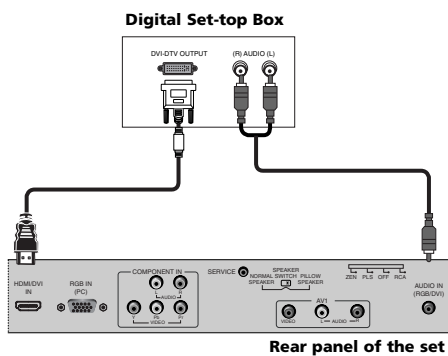

1. Connect the DVI output of the digital set-top box to the **HDMI/DVI IN** jack on the set.
2. Connect the audio outputs of the set-top box to the **AUDIO IN (RGB/DVI)** jack on the set.
3. Turn on the digital set-top box.
4. Select **HDMI** input source using the **INPUT** button on the remote control.
5. Refer to the digital set-top box manual for operating instructions.



## Chapter 1: Connections and Setup

### ■ When connecting with a Component cable

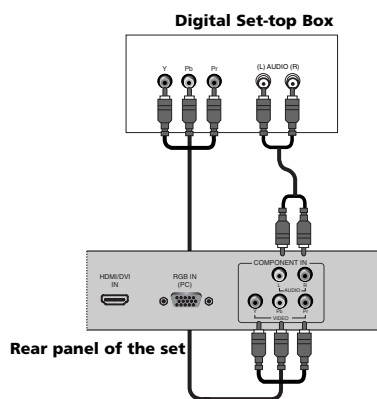

1. Connect the video outputs (Y, PB, PR) of the digital set-top box to the **COMPONENT VIDEO(Y, Pb, Pr)** jacks on the set.
2. Connect the audio outputs of the digital set-top box to the **COMPONENT AUDIO L, R** jacks on the set.
3. Turn on the digital set-top box.
4. Select **YPbPr** source using the **INPUT** button on the remote control.
5. Refer to the digital set-top box manual for operating instructions.

### ■ When connecting with a HDMI cable

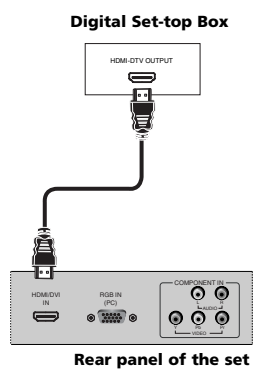

1. Connect the **HDMI** output of the digital set-top box to the **HDMI/DVI IN** jack on the set.
2. Turn on the digital set-top box.
3. Select **HDMI** input source using the **INPUT** button on the remote control.
4. Refer to the digital set-top box manual for operating instructions.

## Chapter 1: Connections and Setup

### External A/V Source - 26/32/42 inches

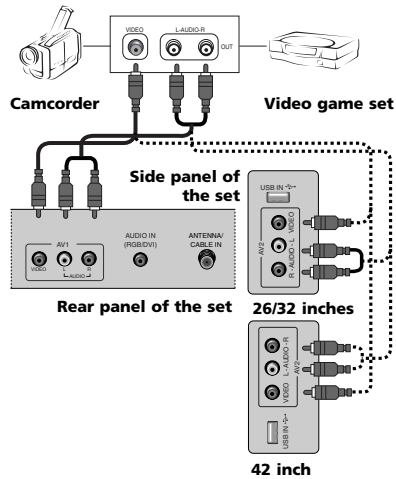

1. Connect the AUDIO/VIDEO jacks between TV and external equipment. Match the jack colors (Video = yellow, Audio Left = white, and Audio Right = red)
2. Select the **AV1** or **AV2** input source using the **INPUT** button on the remote control.
3. Operate the corresponding external equipment.
4. Refer to the external equipment manual for operating instructions.

### External A/V Source - 22 inch

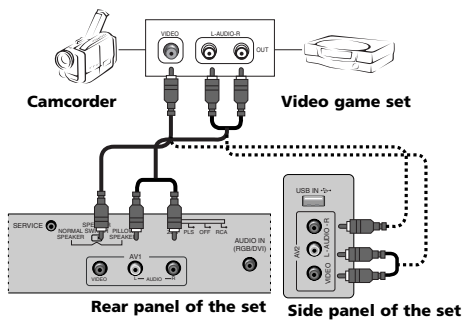

1. Connect the AUDIO/VIDEO jacks between TV and external equipment. Match the jack colors (Video = yellow, Audio Left = white, and Audio Right = red)
2. Select the **AV1** or **AV2** input source using the **INPUT** button on the remote control.
3. Operate the corresponding external equipment.
4. Refer to the external equipment manual for operating instructions.

## Chapter 1: Connections and Setup

### Digital Audio Out - 26/32/42 inches

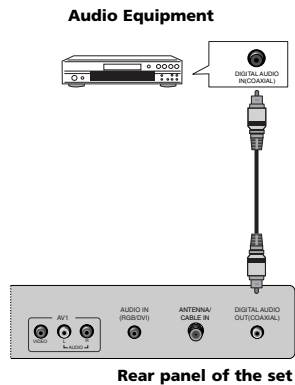

1. Connect one end of the optical cable to the TV's DIGITAL AUDIO OUT(OPTICAL) port.
2. Connect the other end of the optical cable to the digital audio input on the audio equipment.
3. Refer to the external audio equipment manual for operation.

### Digital Audio Out - 22 inch

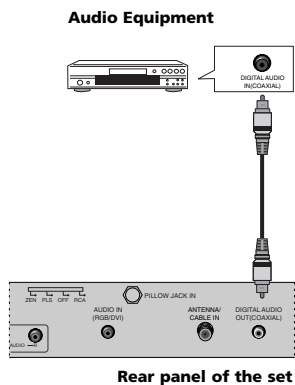

1. Connect one end of the optical cable to the TV's DIGITAL AUDIO OUT(OPTICAL) port.
2. Connect the other end of the optical cable to the digital audio input on the audio equipment.
3. Refer to the external audio equipment manual for operation.

## Chapter 1: Connections and Setup

### Pillow Speaker Wiring

A 1/4" stereo style pillow speaker (pendant control) jack is located on the TV's back panel.

A pin-out is provided below. The television will interface to many of the newer digital TV pillow speakers or the older single button drycontact switch type. Use type SJ cord or better between the TV and the bedside pendant control.

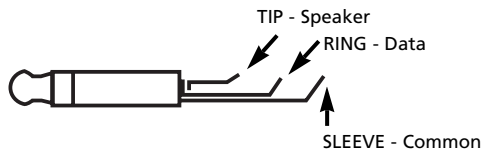

#### Digital

The pillow speaker common connects to the Sleeve, speaker connects to the Tip, and data connects to the Ring.

#### Single Button Analog

The single button switch closure should be wired between Sleeve and Ring.

The speaker connects between the Sleeve and Tip.

#### Multiple Button Analog

Multiple button Analog pillow speakers are not supported by the television pillow speaker circuitry.

Contact RCA Commercial at 1-800-RCA-2161 for assistance with this type of pillow speaker.

#### Before Connecting Pillow Speaker:

To avoid over/reverse voltage to the device, make sure the pillow speaker selection switch is set to the correct setting for the pillow speaker you are using.

Please refer to the "Selection Switch" item below for details on the switch settings.

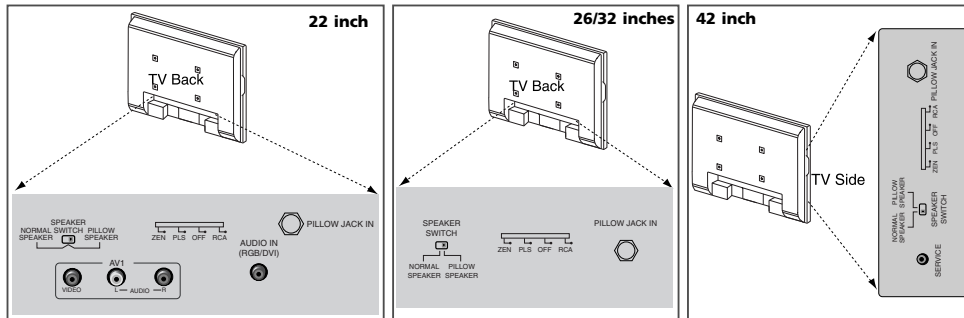

#### OPERATING THE TV

Connect the pillow speaker plug into the pillow speaker jack located on the back of the TV.

##### Single Button Pillow Speaker

- TV ON – Press the button once.
- CHANNEL UP – Press button once.
- TV OFF – Press and hold the button down.  
TV will shut OFF in 3 seconds.

##### Digital Pillow Speaker

- Press the corresponding TV feature on the digital pillow speaker.

##### Normal/Pillow Switch

- Normal – TV audio plays through TV's speaker.
- Pillow – TV audio plays through pillow speaker.

Selection switch – This switch selects the protocol logic level and the brand of IR Codes used by the pillow speaker. User can choose between Philips®, Zenith®, or RCA

- ZEN : Zenith® protocol, +12V
- PLS : Philips® protocol, +5V
- OFF : Port Disabled
- RCA : RCA protocols, -5V

Zenith® is a trademark of Zenith Electronics LLC. Philips® is a trademark of Koninklijke Philips.

## Chapter 1: Connections and Setup

### PC Connection

#### ■ When connecting with a D-Sub 15 pin cable - 26/32/42 inches

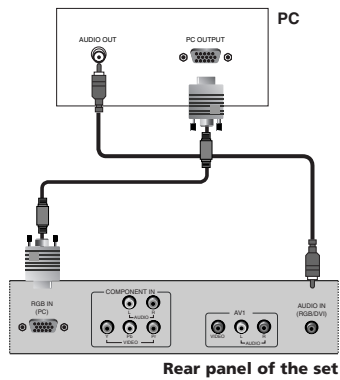

1. Connect the RGB output of the PC to the **RGB IN (PC)** jack on the set.
2. Connect the PC Audio Output to the **AUDIO IN (RGB/DVI)** jack on the TV using a male-to-male 3.5mm mini jack.
3. Turn on both the PC and TV.
4. Select the **VGA** input source on your TV by pressing either the **INPUT** buttons on the remote control.

#### ■ When connecting with a D-Sub 15 pin cable - 22 inch

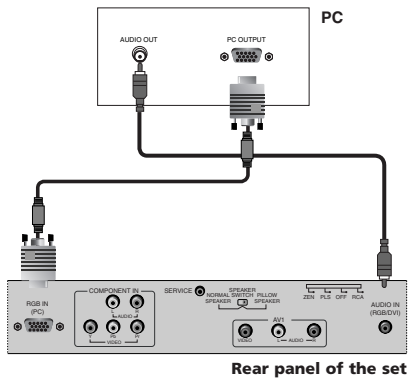

1. Connect the RGB output of the PC to the **RGB IN (PC)** jack on the set.
2. Connect the PC Audio Output to the **AUDIO IN (RGB/DVI)** jack on the TV using a male-to-male 3.5mm mini jack.
3. Turn on both the PC and TV.
4. Select the **VGA** input source on your TV by pressing either the **INPUT** buttons on the remote control.

## Chapter 1: Connections and Setup

### ■ When connecting with a HDMI to DVI cable - 26/32/42 inches

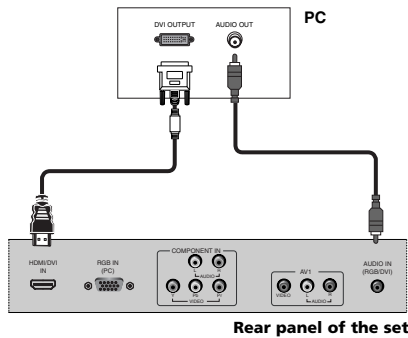

1. Connect the DVI Output on the PC to the **HDMI / DVI IN** Input jack on the TV.
2. Connect the PC Audio Output to the **AUDIO IN (RGB/DVI)** jack on the TV using a male-to-male 3.5mm mini jack.
3. Turn on both the PC and TV.
4. Select the **HDMI** input source on your TV by pressing either the **INPUT** buttons on the remote control.

### ■ When connecting with a HDMI to DVI cable - 22 inch

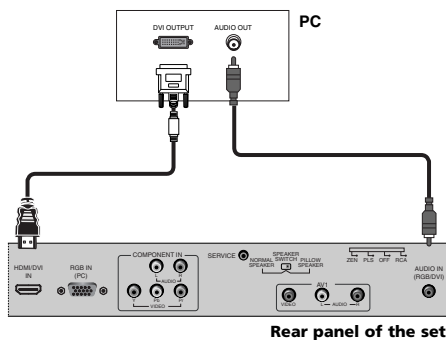

1. Connect the DVI Output on the PC to the **HDMI / DVI IN** Input jack on the TV.
2. Connect the PC Audio Output to the **AUDIO IN (RGB/DVI)** jack on the TV using a male-to-male 3.5mm mini jack.
3. Turn on both the PC and TV.
4. Select the **HDMI** input source on your TV by pressing either the **INPUT** buttons on the remote control.

## Chapter 1: Connections and Setup

---

### Resolution

#### ■ PC

Resolution	Horizontal Frequency (kHz)	Vertical Frequency (Hz)
640 x 480	31.47	59.94
800 x 600	35.16	56.25
	37.88	60.32
1024 x 768	48.36	60.00

#### ■ HDMI

Resolution	Vertical Frequency (Hz)
480/60P	60.000
720/60P	60.000
1080/60I	60.000
1080/60P	60.000

#### Note

- a. The synchronization input form is separate.
- b. If the resolution is not supported, 'Not Support!' message will be displayed.

## Chapter 1: Connections and Setup

---

### USB Port

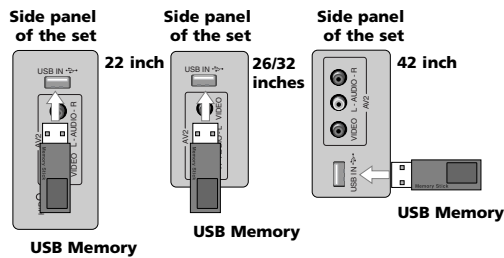

1. Connect the USB device to the USB IN jack on the set.
2. Select the **USB** input source using the **INPUT** button on the remote control.
3. Follow the on screen display to access the USB functions.

### Headphone - 22inch

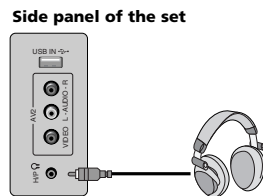

1. Insert the headphone plug to the headphone socket of the set.
2. You can listen to the sound through the headphone.
3. To adjust the headphone volume, press the **VOL+ / VOL-** button.  
Control the volume of the headphone to the appropriate level.

Listening for a long time with the volume set too high may cause permanent damage to your hearing.



## Chapter 2: Using the Remote Control

### Basic(User) Remote

The basic remote control (R130K1) is used by the viewer for basic operating functions. It is designed so that the viewer cannot alter certain master remote-specified features. The Sleep, Closed Captioning, and Channel Guide features can be accessed directly with remote buttons.

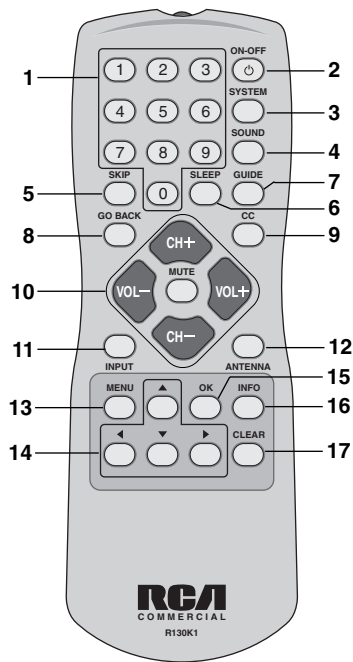

#### 1. NUMBER BUTTONS

Selects channel numbers.

#### 2. ON-OFF

Switches the set on or off.

#### 3. SYSTEM

Configures the remote for TV1/TV2.

Configures the remote preamble (Bed 1/Bed 2) for use with multi TVs in 1 room.

Press and hold <SYSTEM> and <1> key to set remote for "Bed1"(TV1).

Press and hold <SYSTEM> and <2> key to set the remote for "Bed2"(TV2). Refer to "Key Management", "RCU type" in Chapter 5.

#### 4. SOUND

Recalls your preferred sound setting.

#### 5. SKIP

Unused

#### 6. SLEEP

Sets the sleep timer.

#### 7. GUIDE

Display "Channel List" menu.

#### 8. GO BACK

Return to the previous menu.

#### 9. CC

Select the Caption menu directly.

#### 10. VOL + / VOL -

Adjusts sound level.

#### CH + / CH -

Select a channel.

#### MUTE

Switches the sound on or off.

#### 11. INPUT

Selects the **TV, AV1, AV2, YPbPr, VGA, HDMI** or **USB** mode.

#### 12. ANTENNA

Unused

#### 13. MENU

Displays "Basic" on screen menu.

There are 2 remotes for this TV;  
R130K1 - user Remote. This remote displays a basic user menu when the menu key is pressed.

R130K2 - installer Remote. This remote displays an installer menu when the menu key is pressed.

#### 14. Navigational Controls

Adjusts menu settings.

Selects menu item.

#### 15. OK

Accepts your selection.

#### 16. INFO

Display the current channel information.

#### 17. CLEAR

Exit from any OSD.

## Chapter 2: Using the Remote Control

### Master(Installer) Remote

The master remote control (R130K2) accesses all of the TV's menus. It is used to customize the TV's functionality for specific users or specific situations.

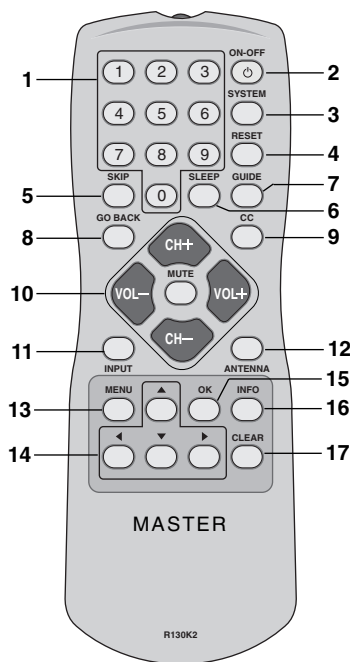

### Put Batteries in the Remote

- Remove the battery compartment cover from the back of the remote by pushing the tab and lifting off the cover.
- Insert two fresh batteries. Make sure the polarities (+ and -) are aligned correctly.
- Replace the cover.

#### 1. NUMBER BUTTONS

Selects channel numbers.

#### 2. ON-OFF

Switches the set on or off.

#### 3. SYSTEM

Configures the remote for TV1/TV2.

Configures the remote preamble (Bed 1/Bed 2) for use with multi TVs in 1 room. Press and hold <SYSTEM> and <1> key to set remote for "Bed1".

Press and hold <SYSTEM> and <2> key to set the remote for "Bed2". Refer to "Key Management," "RCU type" in Chapter 5.

#### 4. RESET

Unused.

#### 5. SKIP

Unused

#### 6. SLEEP

Sets the sleep timer.

#### 7. GUIDE

Display "Channel List" menu.

#### 8. GO BACK

Return to the previous menu.

#### 9. CC

Select the Caption menu directly.

#### 10. VOL + / VOL -

Adjusts sound level.

CH + / CH -

Select a channel.

#### MUTE

Switches the sound on or off.

#### 11. INPUT

Selects the TV, AV1, AV2, YPbPr, VGA, HDMI or USB mode.

#### 12. ANTENNA

Unused

#### 13. MENU

Displays "Installer" on screen menu.

There are 2 remotes for this TV;

R130K1 - user Remote. This remote displays a basic user menu when the menu key is pressed.

R130K2 - installer Remote. This remote displays an installer menu when the menu key is pressed.

#### 14. Navigational Controls

Adjusts menu settings.

Selects menu item.

#### 15. OK

Accepts your selection.

#### 16. INFO

Display the current channel information.

#### 17. CLEAR

Exit from any OSD.

## Chapter 3: Using USB Clone Tool

### USB Cloner Operation

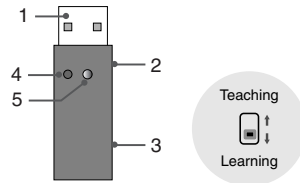

- 1. USB Connector**  
Connects to the USB port of the TV or PC.
- 2. Service Port**  
Connects to the service port of the television. See "Learning" section for details.
- 3. Mode Switch**  
Mode Selection Switch.
- 4. Status LED**  
Shows the status of the USB Clone.
- 5. Learn Button**  
Button to start the "learn" process. See "learning" section for details.

### Errors Table

Flashing Red/Green LED indicates the following error conditions.

		Number of Green LED Flashes
1	Error Detected in TV Channel list file.	4
2	Error in transmission Data Packet	5
3	No response from service port.	6
4	Couldn't save TV settings to USB Cloner	10

## Chapter 3: Using USB Clone Tool

### Learning - 22inch

Copying settings out of TV.

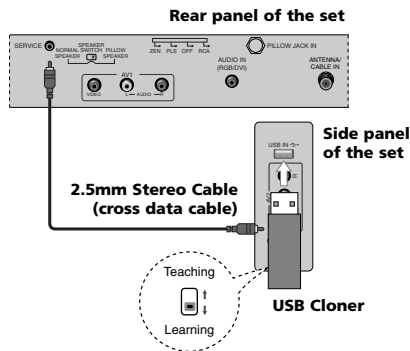

1. Turn TV on.
2. Connect USB Cloner to TV USB Port.
3. Set switch to "learning" position. (Status LED will Light red without flashing.)
4. Connect 2.5mm Stereo Cable (cross data cable) between the TV service port and the USB Cloner service port.
5. Press the Learn button for 1 second. As soon as the LED turns green, release the button.
6. The LED will turn Red and flash while the settings are being saved to the USB Key. Upon successful copy, the LED will light up yellow for 2 seconds and then return to a red, constantly lit state. Upon an unsuccessful copy, the LED will flash an error code as described in the "Error Table" section.

**Note :** New TV Settings file, "ChList.bin" will appear on the USB Cloner .

### Learning - 26/32 inches

Copying settings out of TV.

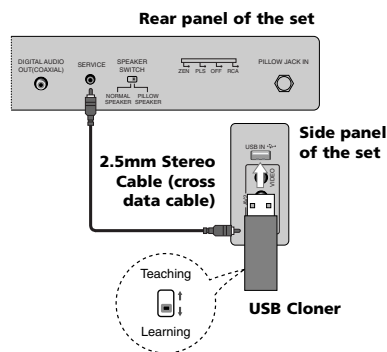

1. Turn TV on.
2. Connect USB Cloner to TV USB Port.
3. Set switch to "learning" position. (Status LED will Light red without flashing.)
4. Connect 2.5mm Stereo Cable (cross data cable) between the TV service port and the USB Cloner service port.
5. Press the Learn button for 1 second. As soon as the LED turns green, release the button.
6. The LED will turn Red and flash while the settings are being saved to the USB Key. Upon successful copy, the LED will light up yellow for 2 seconds and then return to a red, constantly lit state. Upon an unsuccessful copy, the LED will flash an error code as described in the "Error Table" section.

**Note :** New TV Settings file, "ChList.bin" will appear on the USB Cloner .

## Chapter 3: Using USB Clone Tool

### Learning - 42inch

Copying settings out of TV.

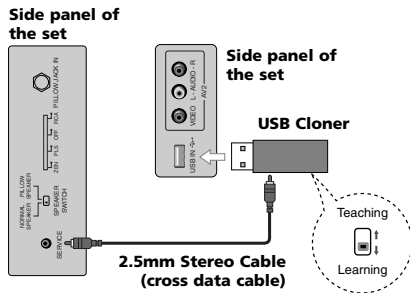

1. Turn TV on.
2. Connect USB Cloner to TV USB Port.
3. Set switch to "learning" position.  
(Status LED will Light red without flashing.)
4. Connect 2.5mm Stereo Cable (cross data cable) between the TV service port and the USB Cloner service port.
5. Press the Learn button for 1 second. As soon as the LED turns green, release the button.
6. The LED will turn Red and flash while the settings are being saved to the USB Key. Upon successful copy, the LED will light up yellow for 2 seconds and then return to a red, constantly lit state. Upon an unsuccessful copy, the LED will flash an error code as described in the "Error Table" section.

**Note** : New TV Settings file, "ChList.bin" will appear on the USB Cloner .

### Teaching

Placing settings into TV.

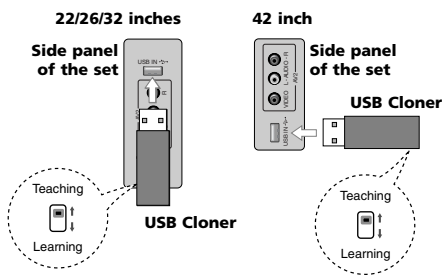

1. Connect USB Cloner to TV USB Port.
2. Set mode switch to "teach".  
(Status LED will flash red)
3. Unplug the TV from the power outlet.
4. Plug the TV back into the power outlet.  
TV settings will be copied into television.

**Note** : TV Settings file "ChList.bin" should be present on USB clone device for teaching function to work properly. Refer to "Learning" section for details.

## Chapter 4: Basic Operation

### Plug in the TV

Plug the end of the power cord into the back of the TV. Plug the other end into a grounded wall outlet. Insert the plug completely into the outlet. Do not plug into an outlet controlled by a light switch.

### Turn on the TV

Turn on your TV by pressing the Power button on the front of the TV or ON-OFF on the remote control.

### Channel Scan

This function automatically finds all channels available through the Antenna or Cable and stores them in memory on the channel list.

Channel Scans can only be performed using a Master remote.

### Channel Selection

You can select a channel number with the **CH + / CH -** button or NUMBER buttons.

### Volume Adjustment

Press the **VOL+ / VOL-** button to adjust the sound level.

### Sound Mute

Press the **MUTE** button. The sound is switched off and the mute Icon appears. To cancel mute mode, press the **MUTE** or **VOL+ / VOL-** button again.

## Chapter 4: Basic Operation

### Source Selection

1. Press the **INPUT** button to change the input mode.
2. Press the **Down** or **Up** button to select your desired mode.
3. Press the **OK** button to change your selected mode.

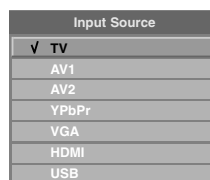

### Language Selection

1. Press the **MENU** button and then press the **Down** or **Up** button to select the **Setup**.
2. Press the **OK** button and then press the **Down** or **Up** button to select **OSD Language**.
3. Press the **Left** or **Right** button to select your desired language.  
(Select between **English, Español, Français**)
4. The on screen menu will then appear in the selected language.

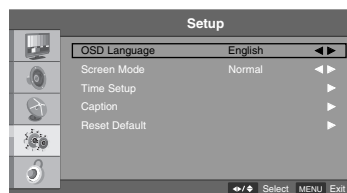

## Chapter 5: Commercial Interface Menus

These TVs include a full commercial interface that allows your facility to customize the performance to your specific needs. These settings are only accessible to the installer with the use of the Master Remote(R130K2). Contact your RCA Commercial Distribution to obtain a master remote.

You can access this menu by pressing MENU -> 9 -> 6 -> 3 -> 2 using the Master Remote.

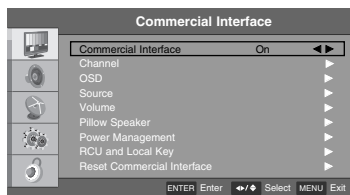

- You must set "Commercial Interface" to "On" to activate the below items.

### Channel

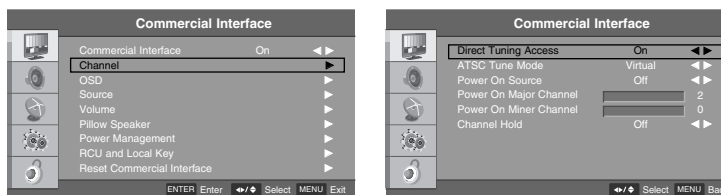

- Direct Tuning Access : If this function is on, you can tune to channels even if the channels are not in the channel list using the numeric keys. If this function is off, only channels in the channel list can be tuned.
- ATSC Tune Mode : This function sets the channel frequency type for Digital Channels to physical or virtual. If the facility has a head end signal distribution system, set this to "physical".
- Power On Source : Use this setting to configure the signal source of the TV when it is turned on.
- Power On Major/Minor Channel : Use this setting to configure the initial channel of the TV when it is turned on.  
Note: "Power On Source" should be set to "TV" to use this setting.  
To tune to an analog channel, set minor channel to 0.
- Channel Hold : If this function is on then you cannot change channels.

### OSD

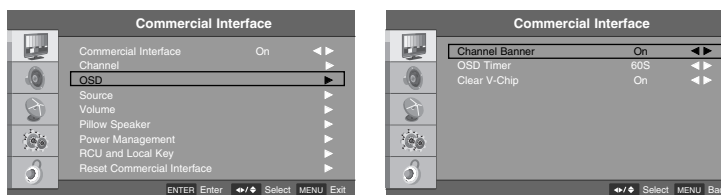

- Channel Banner : If this function is off then channel banner will not appear when channel is changed.
- OSD Timer : Use this setting to configure the menu OSD time out.
- Clear V-Chip : This function can be used to Clear V-Chip password and settings.



## Chapter 5: Commercial Interface Menus

### Source

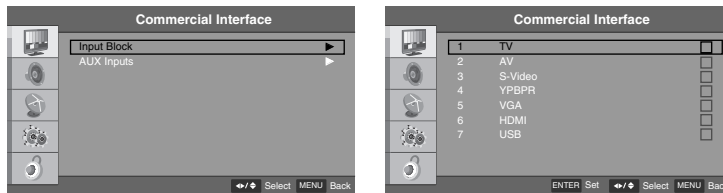

- Input Block : Use this setting to configure which inputs are available to the user through the input button.

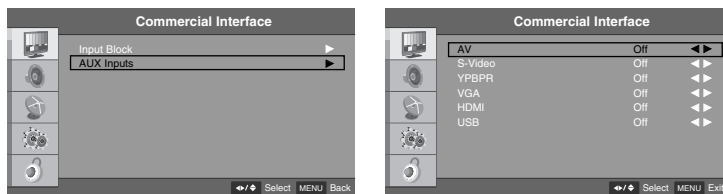

- AUX Inputs : Use this setting to place inputs into the channel list. If you place an input in the channel list, the user can access the input using the CH buttons on the remote and Pillow Speaker.

### Volume

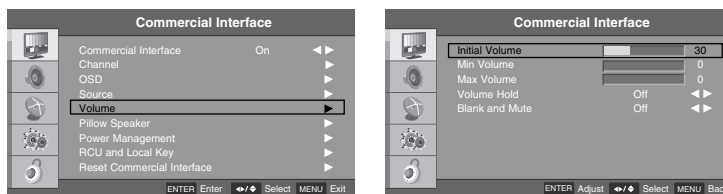

- Initial Volume : This setting configures the turn on volume of the TV.
- Min Volume : This setting assigns the minimum volume level that the user can access.
- Max Volume : This setting assigns the maximum volume level that the user can access.
- Volume Hold : If this function is on then user cannot adjust volume level
- Blank and Mute : If this function is on, sound will be muted when video is not present on the external video source.

#### Note

Initial / Max / Min volume settings only apply when the speaker switch is set to "Normal Speaker". When the switch is set to "Pillow Speaker", max volume is forced 50% to prevent damage to pillow speaker audio circuit."

## Chapter 5: Commercial Interface Menus

### Pillow Speaker

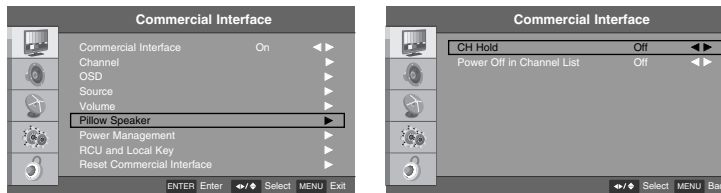

- CH Hold : If this function is on then TV will turn off when CH key is held for 4 seconds on an analog pillow speaker.
- Power Off in Channel List : If this function is on then TV will turn off when CH+ key is pressed on last channel

### Power Management

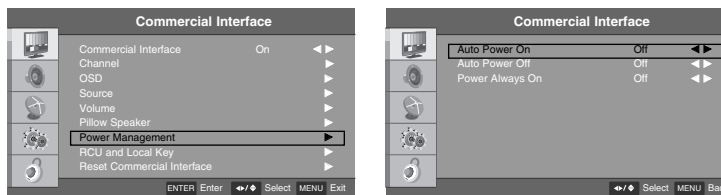

- Auto Power On : This function sets the power state when AC power is applied to the TV.
  - + Off : TV will go to standby mode
  - + On : TV will turn on
  - + Last : TV will resume the state it was in before AC power was removed.
- Auto Power Off : This function assigns the amount of time an inactive TV will remain on. It can be used by your facility to save energy.
- Power Always On : TV can not be turned off.

### Key Management

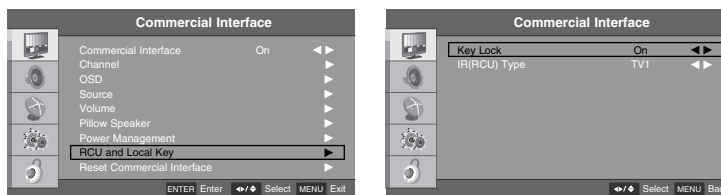

- Key Lock : This setting disables the keys on the front of the TV.
- RCU Type : This function assigns RCU type as TV1, TV2. This is used when more than 1 TV is being installed in the same room.  
Note : The remote must be configured to send the matching RCU Type corresponding to this setting. This is done as follows : On the R130 K1 remote, press hold <SYSTEM> and <1> keys for 5 seconds to set it to "TV1". Press and hold <SYSTEM> and <2> keys for 5 seconds to set it to "TV2".

## Chapter 5: Commercial Interface Menus

### Reset Commercial Reset

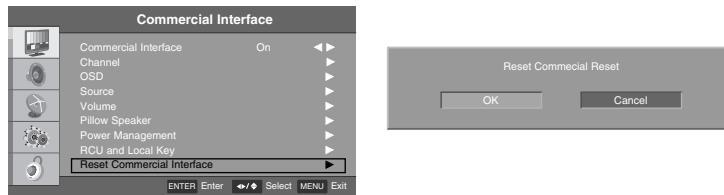

- This function will reset all data in the commercial interface menu to the factory defaults.

## Chapter 6: Using the TV's Features

### On Screen Menus

Your TV's OSD(On Screen Display) may differ slightly from what is shown in this manual.

1. Press the **MENU** button and then press the **Down** or **Up** button to select each menu.
2. Press the **OK** button and then **Down, Up, Left** and **Right** buttons to navigate to the available menus.

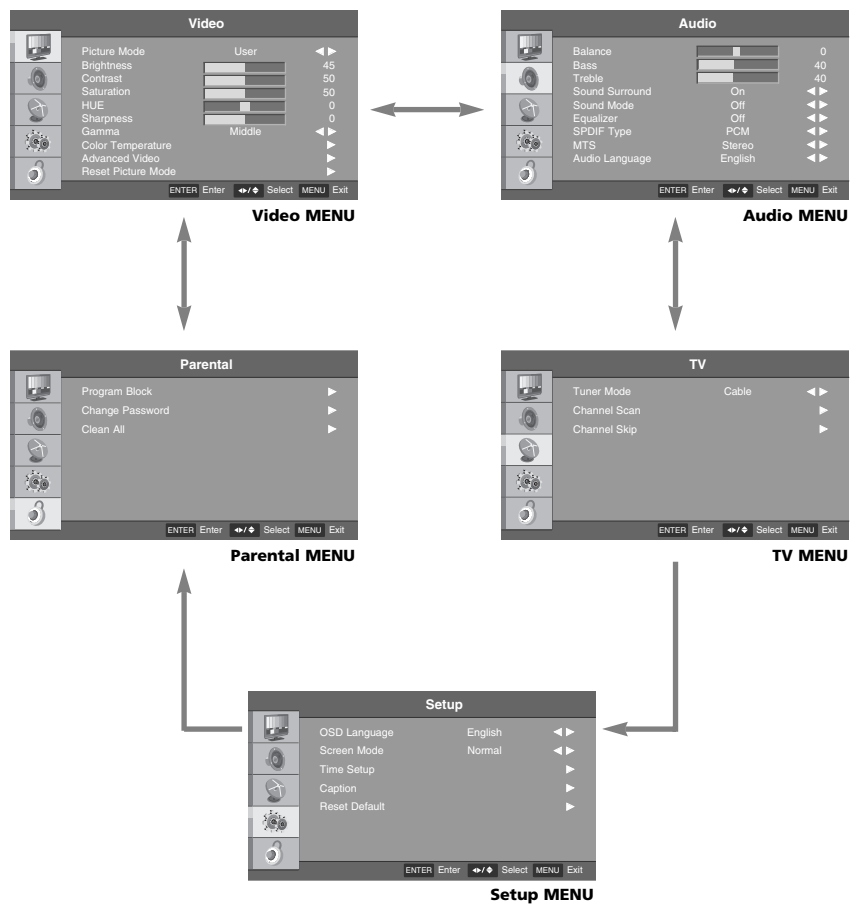

## Chapter 6: Using the TV's Features

**Note** : Some of these menu items can only be accessed using the Master Remote(R130K2).

### Setting up the TV Channel

This TV prevents the user from changing the channel list.

#### Auto Scan

This function automatically finds all channels available through the Antenna or Cable and stores them in memory as the channel list.

1. Press the **MENU** button on the master remote to enter the on-screen menu and then press either the **Down** or **Up** button to select the **TV** sub-menu.
2. Press the **OK** button to enter the sub-menu and then press either the **Down** or **Up** button to select **Tuner Mode**.
3. Press the **Left** or **Right** button to select either **Antenna** or **Cable**.
4. Press the **Down** or **Up** button to select **Channel Scan**.
5. Press the **OK** button to start the auto search. The TV will begin memorizing all of the available channels.
6. Press the **MENU** button at any time to exit the channel scan process.
7. Once the channel scan is complete the channels found and recognized by the TV will be available for viewing.

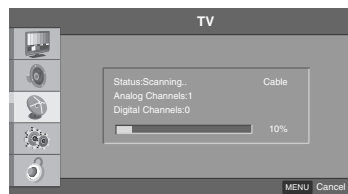
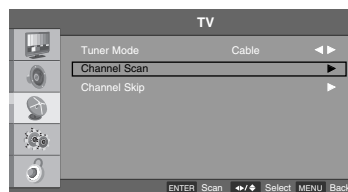
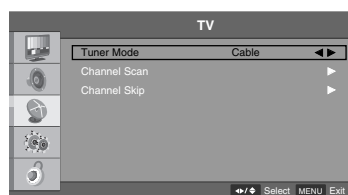

## Chapter 6: Using the TV's Features

### Add / Delete a Channel

You can manually store or remove channels in whatever order you desire.

1. Press the **MENU** button on the master remote to enter the on-screen menu and then press either the **Down** or **Up** button to select the **TV** sub-menu.
2. Press the **OK** button to enter the sub-menu and then press either the **Down** or **Up** button to select **Channel Skip**.
3. Press the **OK** button and then press the **Down** or **Up** button to select channel you want to add or delete.  
If you want to skip the selected channel, press the **OK** button to uncheck your selection.
4. All channels that have a check will be added to your viewing selection.
5. Press the **MENU** button to return to the previous menu.



## Chapter 6: Using the TV's Features

### Picture Controls

#### Adjusting The Picture Controls

The various Picture Modes allow you to adjust the display to your viewing preference.

1. Press the **MENU** button to enter the on-screen menu and then press either the **Down** or **Up** button to select the **Video** sub-menu.
2. Press the **OK** button to enter the sub-menu and then press either the **Down** or **Up** button to select **Picture Mode**.
3. Press the **Left** or **Right** button to select between **Cinema**, **Sport**, **Vivid**, **Hi-Bright** or **User** Picture Modes.
4. Press the **MENU** button to return to the previous menu.

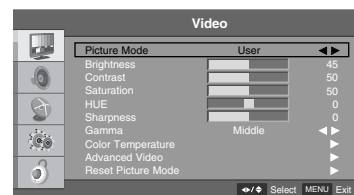

## Chapter 6: Using the TV's Features

---

### Manual Picture Controls

You can adjust picture Brightness, Contrast, Saturation, HUE and Sharpness to the levels you prefer.

1. Press the **MENU** button to enter the on-screen menu and then press either the **Down** or **Up** button to select the **Video** sub-menu.
2. Press the **OK** button to enter the sub-menu and use the **Left** or **Right** button to change the picture mode to **User**. Then, press either the **Down** or **Up** button to scroll to the desired picture option. (**Brightness, Contrast, Saturation, HUE, Sharpness**)
3. Press the **OK** button and then use the **Left** or **Right** button to adjust the selection to your preference.
4. Press the **MENU** button to return to the previous menu.

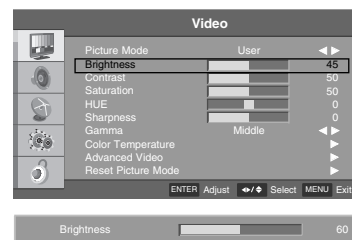

- **Brightness**  
Increases or decreases amount of white in the your picture.
- **Contrast**  
Adjusts the difference between the light and dark levels in the picture.
- **Saturation**  
Adjusts intensity of all colors.
- **HUE**  
Adjusts the balance between red and green levels.
- **Sharpness**  
Adjusts the level of sharpness in the edges between the light and dark areas of the picture. The lower the level, the softer the image.



## Chapter 6: Using the TV's Features

### Gamma

This feature will allow you to adjust the brightness curve for the display.

1. Press the **MENU** button to enter the on-screen menu and then press either the **Down** or **Up** button to select the **Video** sub-menu.
2. Press the **OK** button to enter the sub-menu and then press either the **Down** or **Up** button to select **Gamma**.
3. Press the **Left** or **Right** button to select between **Dark**, **Middle** or **Bright**.
4. Press the **MENU** button to return to the previous menu.

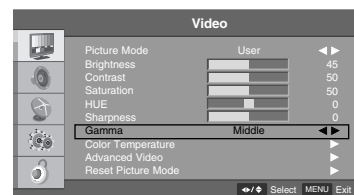

## Chapter 6: Using the TV's Features

### Color Temperature

The Color Temperature settings will allow you to adjust the lighting in the display to compliment your viewing preference.

The Cool setting will add more Blues and Greens into the image to give it a "cooler " feeling.

The Warm setting will add more Reds and Yellows into the image to give it a "warmer " feeling.

The Standard setting will be a more natural feeling and will fall between the Cool and Warm settings.

1. Press the **MENU** button to enter the on-screen menu and then press either the **Down** or **Up** button to select the **Video** sub-menu.
2. Press the **OK** button to enter the sub-menu and then press either the **Down** or **Up** button to select and enter into the **Color Temperature** submenu.
3. Press the **OK** button and then press the **Left** or **Right** button to select between **Cool**, **Standard**, **Warm** or **User** settings.
4. If you selected the User setting, press the **Down** or **Up** button to select desired color option you wish to adjust.
5. Press the **OK** button and then use the **Left** or **Right** button to make appropriate adjustments.
6. Press the **MENU** button to return to the previous menu.

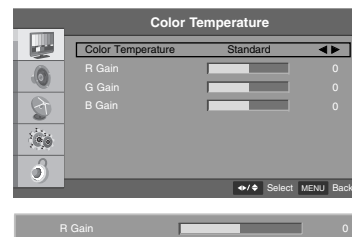
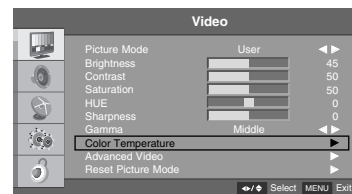

#### Note

- To adjust manually Color Temperature on your display, change the **Color Temperature** Mode to **User**.

## Chapter 6: Using the TV's Features

### Reset Picture Mode

When changing your settings, you can select the Reset Picture Mode option to restore the previous settings.

1. Press the **MENU** button to enter the on-screen menu and then press either the **Down** or **Up** button to select the **Video** sub-menu.
2. Press the **OK** button to enter the sub-menu and use the **Down** or **Up** button to select **Reset Picture Mode**.
3. Once the confirmation window appears, press **OK** to restore the previous settings.

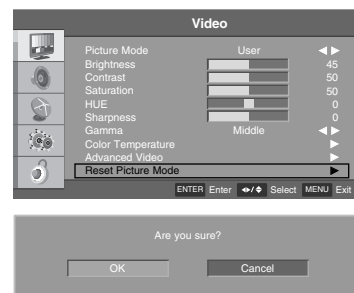

## Chapter 6: Using the TV's Features

### Advanced Video

#### Dynamic Noise Reduction

Use this feature to reduce the amount of noise, or film grain, that may be present in the picture.

1. Press the **MENU** button to enter the on-screen menu and then press either the **Down** or **Up** button to select the **Video** sub-menu.
2. Press the **OK** button to enter the sub-menu and then press either the **Down** or **Up** button to select **Advanced Video**.
3. Press the **OK** button to enter the submenu and then press the **Down** or **Up** button to select **DNR**.
4. Press the **Left** or **Right** button to select between **Off, Low, Medium, Strong** or **Auto**.
5. Press the **MENU** button to return to the previous menu.

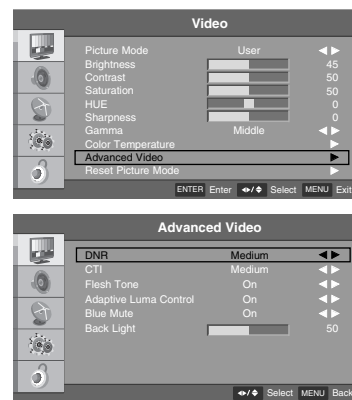

- **Off**  
Turns the screen noise reduction function off.
- **Low**  
Reduces screen noise at a low level.
- **Medium**  
Reduces screen noise at a medium level.
- **Strong**  
Reduces screen noise at a high level.
- **Auto**  
Automatically adjusts the noise reduction level according to received signal.

## Chapter 6: Using the TV's Features

### CTI (Color Transient Intensity)

This feature is used to reduce the time the display takes to transition from one color to another. The effect of CTI will be seen as sharpening the border between colors.

1. Press the **MENU** button to enter the on-screen menu and then press either the **Down** or **Up** button to select the **Video** sub-menu.
2. Press the **OK** button to enter the sub-menu and then press either the **Down** or **Up** button to select **Advanced Video**.
3. Press the **OK** button and then press the **Down** or **Up** button to select **CTI**.
4. Press the **Left** or **Right** button to select **Off**, **Low**, **Medium** or **Strong**.
5. Press the **MENU** button to return to the previous menu.

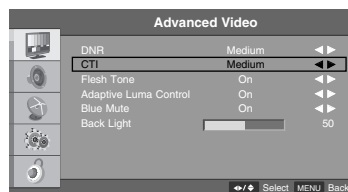
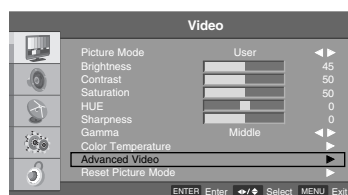

### Flesh Tone

In some cases, activation of this feature can result in a more pleasing display of sky and flesh colors.

1. Press the **MENU** button to enter the on-screen menu and then press either the **Down** or **Up** button to select the **Video** sub-menu.
2. Press the **OK** button to enter the sub-menu and then press either the **Down** or **Up** button to select **Advanced Video**.
3. Press the **OK** button and then press the **Down** or **Up** button to select **Flesh Tone**.
4. Press the **Left** or **Right** button to select **On** or **Off**.
5. Press the **MENU** button to return to the previous menu.

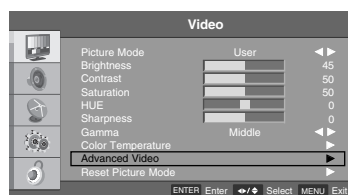

## Chapter 6: Using the TV's Features

### Adaptive Luma Control

Large amounts of dark areas present in a picture will result in a lower Average Picture Level (APL) and the overall picture will look too dark; activation of this feature will raise the APL to counteract this effect.

1. Press the **MENU** button to enter the on-screen menu and then press either the **Down** or **Up** button to select the **Video** sub-menu.
2. Press the **OK** button to enter the sub-menu and then press either the **Down** or **Up** button to select **Advanced Video**.
3. Press the **OK** button and then press the **Down** or **Up** button to select **Adaptive Luma Control**.
4. Press the **Left** or **Right** button to select **On** or **Off**.
5. Press the **MENU** button to return to the previous menu.

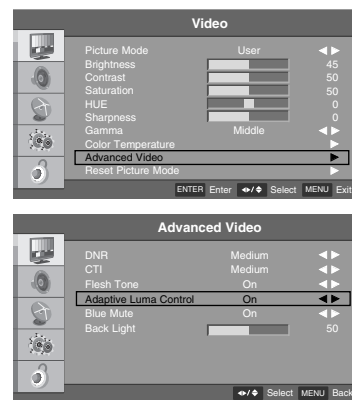

### Blue Mute

Screen can be set to blue color when video signal is not existed.

1. Press the **MENU** button to enter the on-screen menu and then press either the **Down** or **Up** button to select the **Video** sub-menu.
2. Press the **OK** button to enter the sub-menu and then press either the **Down** or **Up** button to select **Advanced Video**.
3. Press the **OK** button and then press the **Down** or **Up** button to select **Blue Mute**.
4. Press the **Left** or **Right** button to select between **On** or **Off**.
5. Press the **MENU** button to return to the previous menu.



## Chapter 6: Using the TV's Features

### Back Light

Adjusts the brightness level of the back light.

Increasing the Back Light level will result in a brighter picture and is recommended for use brightly lit rooms, however, it will also decrease your black levels and results in a higher power consumption.

1. Press the **MENU** button to enter the on-screen menu and then press either the **Down** or **Up** button to select the **Video** sub-menu.
2. Press the **OK** button to enter the sub-menu and then press either the **Down** or **Up** button to select **Advanced Video**.
3. Press the **OK** button and then press the **Down** or **Up** button to select **Back Light**.
4. Press the **Left** or **Right** button to adjust the selection to your preference.
5. Press the **MENU** button to return to the previous menu.



## Chapter 6: Using the TV's Features

---

### Screen Mode

You can watch the screen in various picture formats. Screen size selection depends on the type of video input.

1. Press the **MENU** button to enter the on-screen menu and then press either the **Down** or **Up** button in order to select the **Setup** sub-menu.
2. Press the **OK** button and then press the **Down** or **Up** button to select **Screen Mode**.
3. Press the **Left** or **Right** button to select **Normal**, **Letterbox**, **Panorama** or **Auto**.
4. Press the **MENU** button to return to the previous menu.

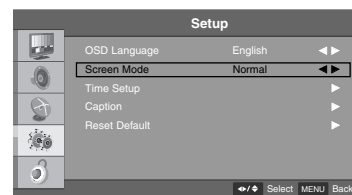

- **Normal**  
This selection is used to fill the entire screen with the image so no black bars appear
- **Letterbox**  
Following selection will lead you to view a picture with an original 4:3 aspect ratio, with black bars appearing at both the left and right sides.
- **Panorama**  
When your set receives the wide screen signal, when selected it will adjust the picture horizontally, in non-linear proportion, to fill the entire screen.
- **Auto**  
When your set receives the wide screen signal, it will change automatically the picture format that has been sent.



## Chapter 6: Using the TV's Features

### Sound Controls

#### Adjusting The Sound Controls

The Sound Mode preset selection will allow you to adjust the sound to your listening preference.

1. Press the **MENU** button to enter the on-screen menu and then press either the **Down** or **Up** button to select the **Audio** sub-menu.
2. Press the **OK** button to enter the sub-menu and then press either the **Down** or **Up** button to select **Sound Mode**.
3. Press the **Left** or **Right** button to select between **Off, Concert, Living Room, Hall, Bathroom, Cave, Arena** or **Church** Modes.
4. Press the **MENU** button to return to the previous menu.



## Chapter 6: Using the TV's Features

---

### Manual Sound Controls

This function allows you to manually adjust the individual audio settings to your preferred levels.

1. Press the **MENU** button to enter the on-screen menu and then press either the **Down** or **Up** button to select the **Audio** sub-menu.
2. Press the **OK** button to enter the sub-menu and then press either the **Down** or **Up** button to select the desired sound option. (**Balance**, **Bass**, **Treble**)
3. Press the **OK** button to select the sound option that you wish to change and then press either the **Left** or **Right** button to make appropriate adjustments.
4. Press the **MENU** button to return to the previous menu.

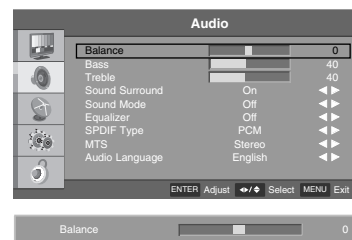

- **Balance**  
Adjusts the left to right sound balance between the built-in speakers.
- **Bass**  
This adjusts the presence of the lower frequency audio.
- **Treble**  
This adjusts the presence of the higher frequency audio.

## Chapter 6: Using the TV's Features

### Sound Surround

Surround sound adds an extra dimension to the depth of the sound.

1. Press the **MENU** button to enter the on-screen menu and then press either the **Down** or **Up** button to select the **Audio** sub-menu.
2. Press the **OK** button to enter the sub-menu and then press either the **Down** or **Up** button to select **Sound Surround**.
3. Press the **Left** or **Right** button to select between **On** or **Off**.
4. Press the **MENU** button to return to the previous menu.

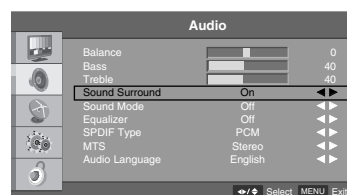

### Equalizer

User can enable equalizer mode.

1. Press the **MENU** button to enter the on-screen menu and then press either the **Down** or **Up** button to select the **Audio** sub-menu.
2. Press the **OK** button to enter the sub-menu and then press either the **Down** or **Up** button to select **Equalizer**.
3. Press the **Left** or **Right** button to select between **Rock, Pop, Live, Dance, Techno, Classic, Soft** or **Off**.
4. Press the **MENU** button to return to the previous menu.

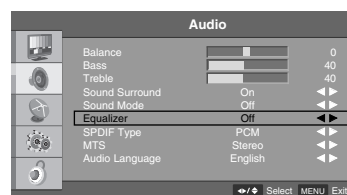

## Chapter 6: Using the TV's Features

### Digital Output

This option activates the Digital Audio Output. This is recommended for use with other devices capable of receiving digital audio signals. (This mode is set to Off by default)

1. Press the **MENU** button to enter the on-screen menu and then press either the **Down** or **Up** button to select the **Audio** sub-menu.
2. Press the **OK** button to enter the sub-menu and then press either the **Down** or **Up** button to select **SPDIF Type**.
3. Press the **Left** or **Right** button to select between **Off**, **Dolby Digital** or **PCM**.
4. Press the **MENU** button to return to the previous menu.



- **Off**  
Television will only output an Analog audio signal. (This mode is set to Off by default)
- **Dolby Digital**  
Television will output a digital audio signal.
- **PCM (Pulse-code modulation)**  
This mode creates a digital representation of an analog signal and is only used with an audio CD signal.



Manufactured under license from  
Dolby Laboratories.  
"Dolby" and the double-D symbol  
are trademarks of Dolby  
Laboratories.

## Chapter 6: Using the TV's Features

### Stereo/SAP Broadcast Setup

This TV can receive MTS stereo programs and any SAP (Secondary Audio Program) that the station may transmit.

The television will automatically switch to Mono sound if the broadcasted channel is transmitted in Mono.

1. Press the **MENU** button to enter the on-screen menu and then press either the **Down** or **Up** button to select the **Audio** sub-menu.
2. Press the **OK** button to enter the sub-menu and then press either the **Down** or **Up** button to select **MTS**.
3. Press the **Left** or **Right** button to select between **Stereo**, **SAP** or **Mono**.
4. Press the **MENU** button to return to the previous menu.



### Audio Language

Other languages may be available if a digital signal is provided by the broadcasting station.

1. Press the **MENU** button to enter the on-screen menu and then press either the **Down** or **Up** button to select the **Audio** sub-menu.
2. Press the **OK** button to enter the sub-menu and then press either the **Down** or **Up** button to select **Audio Language**.
3. Press the **Left** or **Right** button to select between **English**, **Español** or **Français**.
4. Press the **MENU** button to return to the previous menu.



## Chapter 6: Using the TV's Features

---

### Time Setting

#### Time Zone Settings

This mode allows you to set the Time Zone for your local area.

1. Press the **MENU** button to enter the on-screen menu and then press either the **Down** or **Up** button in order to select the **Setup** sub-menu.
2. Press the **OK** button to enter the submenu and then press either the **Down** or **Up** button in order to select **Time Setup**.
3. Press the **OK** button and then press the **Down** or **Up** button to select **Time Zone**.
4. Use the **Left** or **Right** button to select your viewing area's time zone. (Select between: **Eastern Time, Indiana, Central Time, Mountain Time, Arizona, Pacific Time, Alaska, Hawaii**)
5. Press the **MENU** button to return to the previous menu.

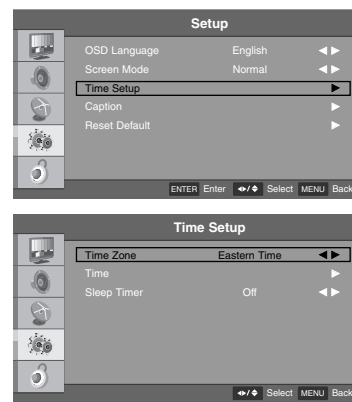

## Chapter 6: Using the TV's Features

### Auto Time Settings

The Auto Time Setting receives the current time from an available digital channel. The digital channel signal includes information for the current time provided by the broadcasting station.

1. Press the **MENU** button to enter the on-screen menu and then press either the **Down** or **Up** button in order to select the **Setup** sub-menu.
2. Press the **OK** button to enter the submenu and then press either the **Down** or **Up** button in order to select **Time Setup**.
3. Press the **OK** button and then press the **Down** or **Up** button to select **Time**.
4. Press the **OK** button and then press the **Down** or **Up** button to select **Auto Synchronization**.
5. Press the **Left** or **Right** button to switch between **On** or **Off**.
6. Press the **MENU** button to return to the previous menu.



#### Note

- If Auto Synchronization is On, the Date and Time menus cannot be adjusted.
- Set the time manually if the current time is incorrect using the Auto Synchronization function.

## Chapter 6: Using the TV's Features

### Manual Time Settings

If the current time setting is wrong when using the Auto Synchronization function, this setting allows you to set the clock manually.

1. Press the **MENU** button to enter the on-screen menu and then press either the **Down** or **Up** button in order to select the **Setup** sub-menu.
2. Press the **OK** button to enter the submenu and then press either the **Down** or **Up** button in order to select **Time Setup**.
3. Press the **OK** button and then press the **Down** or **Up** button to select **Time**.
4. Press the **OK** button and then press the **Down** or **Up** button to select **Auto Synchronization**.
5. Press the **Left** or **Right** button to turn **Auto Synchronization Off**.
6. Press the **Down** or **Up** button to select **Date** or **Time**.
7. Use the **Left** or **Right** button to select the variable that you want to change and use number buttons to enter the date or time.
8. Press the **MENU** button to return to the previous menu.

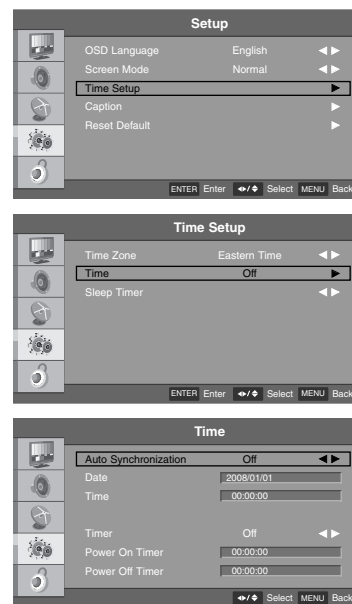



## Chapter 6: Using the TV's Features

### Auto On /Off Time Settings

The timer function will only operate when the current time has been set. This function automatically turns the TV On and Off at the specific time you designate.

1. Press the **MENU** button to enter the on-screen menu and then press either the **Down** or **Up** button in order to select the **Setup** sub-menu.
2. Press the **OK** button to enter the submenu and then press either the **Down** or **Up** button in order to select **Time Setup**.
3. Press the **OK** button and then press the **Down** or **Up** button to select **Time**.
4. Press the **OK** button and then press the **Down** or **Up** button to select **Timer**.
5. Press the **Left** or **Right** button to select **On**. If **Timer** is selected to **Off**, **Power On Timer** and **Power Off Timer** menu are cannot be adjusted.
6. Press the **Down** or **Up** button to select **Power On Timer** or **Power Off Timer**.
7. Press the **Left** or **Right** button to move to the desired variable and use number buttons to set time.
8. Press the **MENU** button to return to the previous menu.

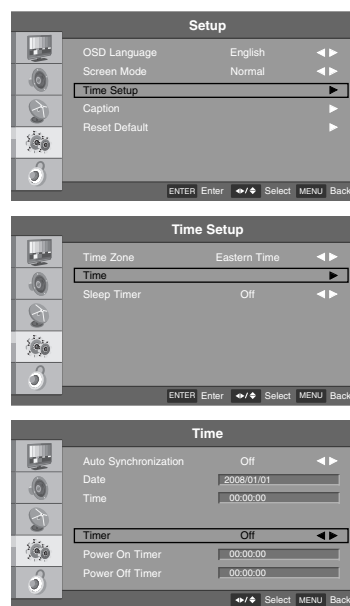

## Chapter 6: Using the TV's Features

---

### Sleep Timer

The sleep timer automatically switches the set to standby after the preset time elapses.

1. Press the **MENU** button to enter the on-screen menu and then press either the **Down** or **Up** button in order to select the **Setup** sub-menu.
2. Press the **OK** button to enter the submenu and then press either the **Down** or **Up** button in order to select **Time Setup**.
3. Press the **OK** button and then press the **Down** or **Up** button to select **Sleep Timer**.
4. Press the **Left** or **Right** button to select desired sleep time.  
The timer begins to count down from the number of minutes selected and will switch the unit to standby when the time runs out.
5. Press the **MENU** button to return to the previous menu.

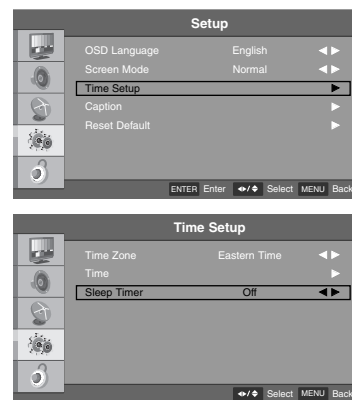

#### Note

- If you want to select directly select the sleep timer without entering the menus, press the **SLEEP** button on the remote control.
- Every time you press the button, it will switch between **Off, 10, 20, 30, 40, 50, 60, 90** and **120**.

## Chapter 6: Using the TV's Features

### Captions

#### Closed Caption - Analog

The Analog Caption function operates when watching a regular analog channel.

1. Press the **MENU** button to enter the on-screen menu and then press either the **Down** or **Up** button in order to select the **Setup** sub-menu.
2. Press the **OK** button to enter the submenu and then press either the **Down** or **Up** button in order to select **Caption**.
3. Press the **OK** button and then press the **Down** or **Up** button to select **Analog Closed Caption**.
4. Press the **Left** or **Right** button to select between **Off**, **CC1**, **CC2**, **CC3**, **CC4**, **TEXT1**, **TEXT2**, **TEXT3** or **TEXT4**.
5. Press the **MENU** button to return to the previous menu.

- **Caption**

The term for the words that scroll across the bottom of the TV screen; usually the audio portion of the program provided for the hearing impaired.

- **TEXT**

The term for the words that appear in a large black-frame and almost cover the entire screen; usually messages provided by the broadcaster.

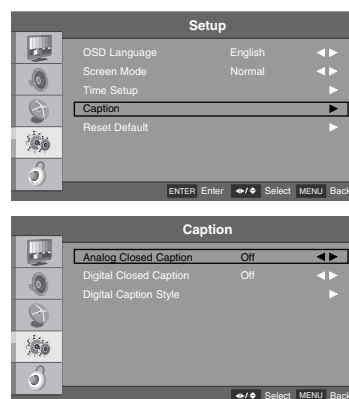

#### Note

- If you want to select directly the Closed Captions, press the **CC** button on the remote control.

## Chapter 6: Using the TV's Features

---

### Closed Caption - Digital

The Digital Caption function only operates on digital channels.

1. Press the **MENU** button to enter the on-screen menu and then press either the **Down** or **Up** button in order to select the **Setup** sub-menu.
2. Press the **OK** button to enter the submenu and then press either the **Down** or **Up** button in order to select **Caption**.
3. Press the **OK** button and then press the **Down** or **Up** button to select **Digital Closed Caption**.
4. Press the **Left** or **Right** button to select between **Off**, **Service1**, **Service2**, **Service3**, **Service4**, **Service5** or **Service6**.
5. Press the **MENU** button to return to the previous menu.

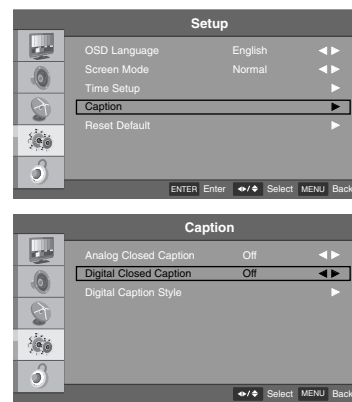

## Chapter 6: Using the TV's Features

### Digital Closed Caption Options

Customize the DTV captions that appear on your screen.

1. Press the **MENU** button to enter the on-screen menu and then press either the **Down** or **Up** button in order to select the **Setup** sub-menu.
2. Press the **OK** button to enter the submenu and then press either the **Down** or **Up** button in order to select **Caption**.
3. Press the **OK** button and then press the **Down** or **Up** button to select **Digital Caption Style**.
4. Press the **OK** button and then press the **Down** or **Up** button to select **Caption Style**.
5. Press the **Left** or **Right** button to select **Custom**.
6. Press the **Down** or **Up** button to select desired caption option you wish to change. (Select between: **Font Size**, **Font Color**, **Font Opacity**, **Background Color**, **Background Opacity**, **Window Color**, **Window Opacity**)
7. Press the **Left** or **Right** button to customize your selected preference.
8. Press the **MENU** button to return to the previous menu.

- **Font Size**  
Set the size in which the captions will appear in.
- **Font Color**  
Set the color in which the captions will appear in.
- **Font Opacity**  
Select the transparency for the captions.
- **Background Color**  
Select a background color for the captions.
- **Background Opacity**  
Select the transparency for the background.
- **Window Color**  
Select a color for the edges.
- **Window Opacity**  
Select the transparency for the edges.



#### Note

- If the Caption Style is selected to "**As Broadcaster**", the Caption Options cannot be adjusted.

## Chapter 6: Using the TV's Features

---

### Reset

#### Reset Default

This function returns all of the menu selections back to their original factory preset values. This function removes all TV channels from memory. Channels must be scanned for again after resetting to the unit to factory defaults.

1. Press the **MENU** button to enter the on-screen menu and then press either the **Down** or **Up** button in order to select the **Setup** sub-menu.
2. Press the **OK** button to enter the submenu and then press either the **Down** or **Up** button in order to select **Reset Default**.
3. Press the **OK** button and then press the **Left** or **Right** button to highlight the **OK** button.
4. Press the **OK** button on the remote control to reset all settings.
5. Press the **MENU** button to return to the previous menu.



## Chapter 6: Using the TV's Features

### Parental Control

#### Entering your password

Parental Control can be used to block specific channels, ratings and other viewing sources.

The default password of 0-0-0-0 is required to gain access to this menu.

1. Press the **MENU** button to enter the on-screen menu and then press either the **Down** or **Up** button in order to select the **Parental** sub-menu.
2. Press the **OK** button and then enter the default password as requested.
3. The TV is set up with the initial password of "0-0-0-0".

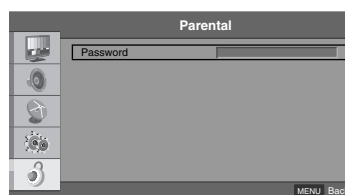

#### Set Password

This option will allow you to input a new password of your choice.

1. After entering the parental sub-menu, press the **Down** or **Up** button to select **Change Password**.
2. Press the **OK** button and then select any 4 digits for your new password and enter them in the **New Password** section.
3. As soon as the 4 digits are entered, re-enter the same 4 digits on the **Confirm Password** to finalize your selection.
4. Your new password has now been memorized.
5. Press the **MENU** button to return to the previous menu.

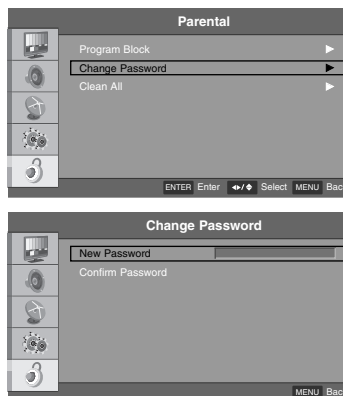

#### Note

- Write down your new password and keep it somewhere safe for the case of forgetting it in the future.

## Chapter 6: Using the TV's Features

---

### Ratings - Enable / Disable

Enables or disables a parental blocking scheme.

1. After entering the **Parental** sub-menu, press the **Down** or **Up** button to choose **Program Block**.
2. Press the **OK** button and then press the **Down** or **Up** button to select **Rating Enable**.
3. Press the **Left** or **Right** button to select **On** or **Off**. When you select **On**, the Program Block options are enabled.
4. Press the **MENU** button to return to the previous menu or scroll down to edit a Program Block option.





## Chapter 6: Using the TV's Features

### TV Ratings for USA

This rating system has been established to help you monitor and block the types of programs viewed on TV. Ratings with a lock next to them will be blocked from being viewed.

1. After entering the **Parental** sub-menu, press the **Down** or **Up** button to choose **Program Block**.
2. Press the **OK** button and then press either the **Down** or **Up** button to select **U.S.TV Ratings**.
3. Press the **OK** button to enter the sub-menu.
4. Use the **Down, Up, Left** or **Right** buttons to highlight the selection you wish to block and press the **OK** button to block that selection. (Note: See rating descriptions on the next page.)
5. Press the **MENU** button to return to the previous menu.

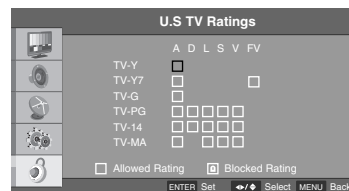
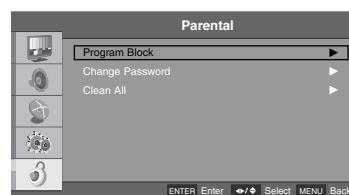

## Chapter 6: Using the TV's Features

---

### **TV (FCC) Age Categories**

- **TV-MA**  
Mature audiences only.  
This program may contain mature themes, profane language, graphic violence and explicit sexual content.
- **TV-14**  
Parents strongly cautioned.  
This program may contain sophisticated themes, sexual content, strong language and more intense violence.
- **TV-PG**  
Parental guidance suggested.  
The program may contain infrequent coarse language, limited violence, some suggestive sexual dialog and situations.
- **TV-G**  
General audience.  
This contains little or no violence, no strong language, and little or no sexual dialog or situations.
- **TV-Y7**  
Directed for older children.  
Themes and elements in this program may include mild physical or comedic violence, or may frighten children under the age of seven.
- **TV-Y**  
All children.  
The themes and elements in this program are specifically designed for a very young audience, including children from ages two – six.

### **TV (FCC) Content Sub-Categories:**

- **D:** Dialog...sexual innuendo.
- **L:** Offensive language.
- **S:** Sexual Situation
- **V:** Violence.
- **FV:** Fantasy or cartoon violence.

## Chapter 6: Using the TV's Features

### Movie Ratings

This rating system has been established to help you monitor and block the types of movies viewed. These ratings apply to movies broadcasted on TV and allows you to select which ratings you want blocked.

1. After entering the **Parental** sub-menu, press the **Down** or **Up** button to choose **Program Block**.
2. Press the **OK** button and then press either the **Down** or **Up** button to select **U.S. Movie Ratings**.
3. Press the **OK** button to enter the submenu.
4. Press the **Down** or **Up** buttons to choose the rating you wish to block and press the **OK** button to block that selection. (See rating descriptions below)
5. Press the **MENU** button to return to the previous menu.

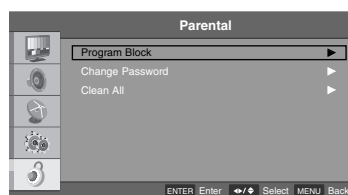

### The MPAA Rating System (Movies)

- **G**  
General Audience.
- **PG**  
Parental guidance suggested.
- **PG-13**  
Parents strongly cautioned.
- **R**  
Restricted.
- **NC-17**  
No one 17 and under admitted.
- **X**  
Adults only.

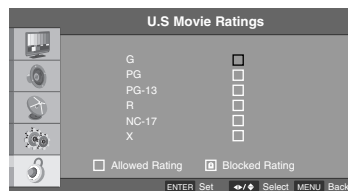

### Note

- If you block PG-13, G and PG movies will be available, PG-13, R, NC-17 and X will be blocked.

## Chapter 6: Using the TV's Features

### English TV Ratings for Canada

This rating system has been established to help you monitor and block the types of programs viewed on TV. Ratings with a lock next to them will be blocked from being viewed.

1. After entering the **Parental** sub-menu, press the **Down** or **Up** button to choose **Program Block**.
2. Press the **OK** button and then press the **Down** or **Up** button to select **Canadian English Ratings**.
3. Press the **OK** button to enter the sub-menu.
4. Press the **Down** or **Up** buttons to choose the selection you wish to block and press the **OK** button on the remote to block it. (See rating descriptions below)
5. Press the **MENU** button to return to the previous menu.

### Canadian English Ratings

- **C**  
Children
- **C8+**  
Children eight years and older
- **G**  
General programming, suitable for all audiences
- **PG**  
Parental Guidance
- **14+**  
Viewers 14 years and older
- **18+**  
Adult programming

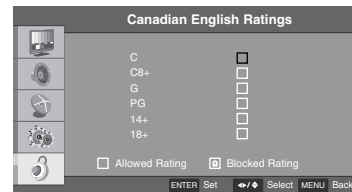
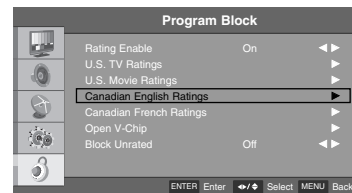
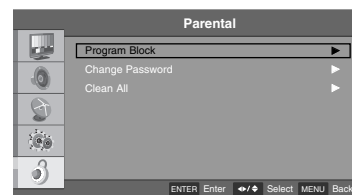

## Chapter 6: Using the TV's Features

### French TV Ratings for Canada

This rating system has been established to help you monitor and block the types of programs viewed on TV. Ratings with a lock next to them will be blocked from being viewed.

1. After entering the **Parental** sub-menu, press the **Down** or **Up** button to choose **Program Block**.
2. Press the **OK** button and then press the **Down** or **Up** button to select **Canadian French Ratings**.
3. Press the **OK** button to enter the sub-menu.
4. Press the **Down** or **Up** buttons to choose the selection you wish to block and press the **OK** button on the remote to block it. (See rating descriptions below)
5. Press the **MENU** button to return to the previous menu.

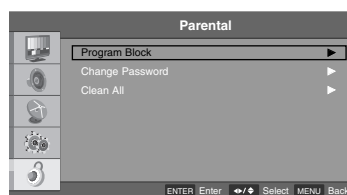

### Canadian French Ratings

- **G**  
General
- **8 ans+**  
General-Not convenient for little children
- **13 ans+**  
Not convenient for children of 13 years and younger
- **16 ans+**  
Not convenient for children of 16 years and younger
- **18 ans+**  
This programs is only for adult

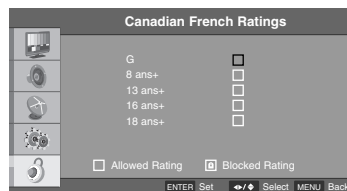

## Chapter 6: Using the TV's Features

---

### Downloadable Rating

Your TV's OSD (On Screen Display) may differ slightly from what is shown in this manual.

1. After entering the **Parental** sub-menu, press the **Down** or **Up** button to choose **Program Block**.
2. Press the **OK** button and then press the **Down** or **Up** button to select **Open V-Chip**.
3. Press the **OK** button twice.
4. Press the **Down** or **Up** buttons to choose the menu options for **Open V-Chip**.
5. Press the **OK** button to make your selection.
6. Press the **MENU** button to return to the previous menu.



#### Note

- This function may become available in the future and will be available only for digital channel signal.
- This function operates only when TV has received Region5 Rating data.

## Chapter 6: Using the TV's Features

### Block Unrated

Block Unrated can be used to block unrated channels, ratings and other viewing sources.

1. After entering the **Parental** sub-menu, press the **Down** or **Up** button to choose **Program Block**.
2. Press the **OK** button and then press the **Down** or **Up** button to select **Block Unrated**.
3. Press the **Left** or **Right** button to select **On** or **Off**.
4. Press the **MENU** button to return to the previous menu.

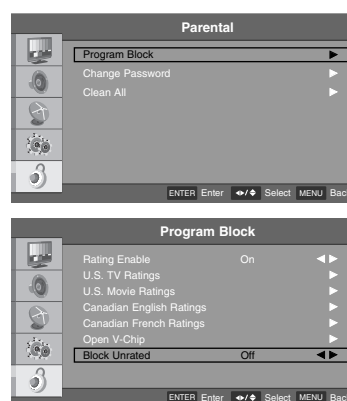

### Clean All

This function cleans and resets all current parental block settings.

1. After entering the **Parental** sub-menu, press the **Down** or **Up** button to choose **Clean All**.
2. Press the **OK** button on the remote control to select **Clean All** and then press the **Left** or **Right** button to select **OK** button.
3. Press the **OK** button to clean and reset the **Program Block** menu options.
4. Press the **MENU** button to return to the previous menu.

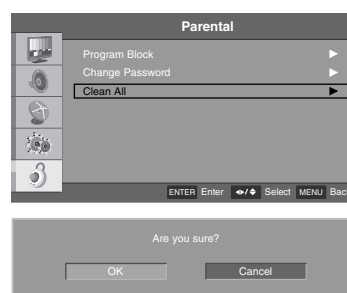

## Chapter 6: Using the TV's Features

---

### Setting the PC Mode

#### Automatic Screen Adjustment

This function automatically adjusts the screen position, clock, phase and scale in pc mode. The displayed image will disappear for a few seconds while the auto configuration is in progress. If the result of the automatic adjustment is not correct, you can manually adjust the settings to fit your viewing preference.

1. Press the **MENU** button to enter the on-screen menu and then press either the **Down** or **Up** button to select the **Video** sub-menu.
2. Press the **OK** button to enter the sub-menu and then press either the **Down** or **Up** button to select **VGA**.
3. Press the **OK** button and then use the **Down** or **Up** button to select **Auto Adjust**.
4. Press the **OK** button to start the auto adjustment.
5. If the result of the automatic adjustment is not correct, you can manually adjust the settings to fit your viewing preference. (See the next page for manual adjustment settings.)

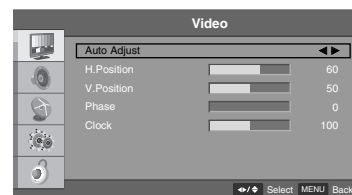

#### Note

- Select the **VGA** mode by pressing either the **INPUT** button.



## Chapter 6: Using the TV's Features

### Manual Screen Adjustment

If the result of the automatic adjustment is not correct, you can manually adjust the settings to fit your viewing preference.

1. Press the **MENU** button to enter the on-screen menu and then press either the **Down** or **Up** button to select the **Video** sub-menu.
2. Press the **OK** button to enter the sub-menu and then press either the **Down** or **Up** button to select **VGA**.
3. Press the **OK** button and then press the **Down** or **Up** button to select video option you wish to change.
4. Press the **OK** button and then press the **Left** or **Right** button to make appropriate adjustments.
5. Press the **MENU** button to return to the previous menu.

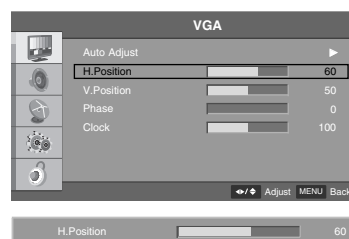

- **Horizontal Position**  
This function is to adjust horizontal position of screen.
- **Vertical Position**  
This function is to adjust vertical position of screen.
- **Phase**  
This function allows you to remove any horizontal noise and clear or sharpen the image of characters.
- **Clock**  
This function is to minimize any vertical bars or stripes visible on the screen background. And the horizontal screen size will also change.

## Chapter 6: Using the TV's Features

### USB Functions

#### Picture Function

To view photos, insert a USB device containing image files. Select the **USB** mode by pressing the **INPUT** button.

1. Press the **Left** or **Right** button to select **Picture**.
2. Press the **OK** button twice to move to picture list of USB device.
3. Press the **Left**, **Right**, **Up** or **Down** button to select picture that want to view.
4. Press the **OK** button to display selected picture. The slideshow will start in the order from the selected picture.

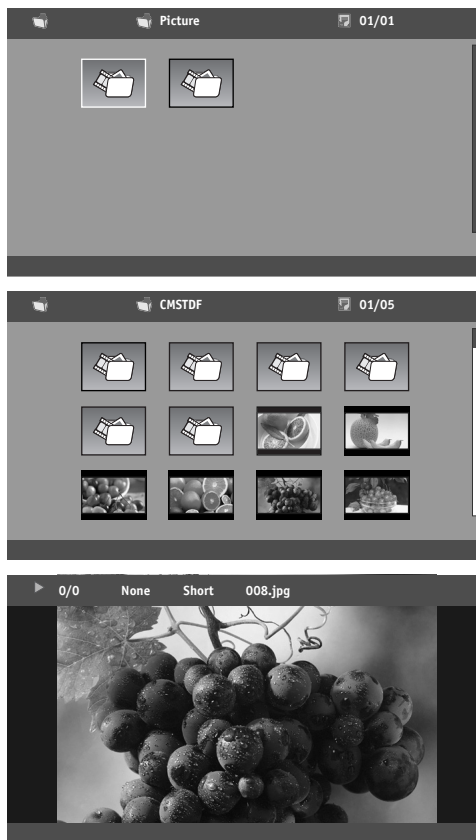

## Chapter 6: Using the TV's Features

### Music Function

To listen music, insert a USB device containing music files. Select the **USB** mode by pressing the **INPUT** button.

1. Press the **Left** or **Right** button to select **Music**.
2. Press the **OK** button twice to move to music list of USB device.
3. Press the **Left, Right, Up** or **Down** button to select music that want to listen.
4. Press the **OK** button to play selected music. The music will play in the order from the selected music.



## Chapter 6: Using the TV's Features

---

### Specifications

Models	J22H760
Dimension (Width x Height x Depth)	529.5mm x 397.5mm x 84.0mm 20.85 x 15.65 x 3.31 inches
Weight (kg / lbs)	5.8 kg / 12.79 lbs
Brightness	J22H760-FA2/FP2 (200cd/m <sup>2</sup> )
	J22H760-FA4/FP4 (250cd/m <sup>2</sup> )
	J22H760-SA2 (200cd/m <sup>2</sup> )
Panel Resolution	1680 (H) x 1050 (V)
Power Rating	AC100-240V~ 50/60Hz
Consumption	60W
Audio Output	2.5W + 2.5W
Contrast Ratio	1,000:1
Accessories	<ul style="list-style-type: none"> <li>• Power Cord</li> <li>• Remote(Optional)</li> <li>• Owner's Manual</li> </ul>
External Port	<ul style="list-style-type: none"> <li>• HDMI/DVI IN</li> <li>• AC IN</li> <li>• RGB IN(PC)</li> <li>• PILLOW JACK IN</li> <li>• COMPONENT IN</li> <li>• SERVICE</li> <li>• AV1</li> <li>• SPEAKER SWITCH (PILLOW SPEAKER/NORMAL SPEAKER)</li> <li>• AV2</li> <li>• AUDIO IN (RGB / DVI)</li> <li>• SELECTION SWITCH (ZEN/PLS/OFF/RCA)</li> <li>• ANTENNA / CABLE IN</li> <li>• H/P</li> <li>• USB IN</li> <li>• DIGITAL AUDIO OUT (COAXIAL)</li> </ul>

• The Specification shown above may be changed without notice.

## Chapter 6: Using the TV's Features

---

Models	J26H700
Dimension (Width x Height x Depth)	686.0mm x 504.0mm x 103.5mm 27.01 x 19.84 x 4.07 inches
Weight (kg / lbs)	9.1 kg / 20.06 lbs
Brightness	J26H700-HA4/HP4 (360cd/m <sup>2</sup> ) J26H700-FA4/FP4 (320cd/m <sup>2</sup> )
Panel Resolution	J26H700-HA4/HP4 : 1366(H) x 768(V) J26H700-FA4/FP4 : 1920(H) x 1080(V)
Power Rating	AC100-240V~ 50/60Hz
Consumption	100W
Audio Output	3W + 3W
Contrast Ratio	1,000:1
Accessories	<ul style="list-style-type: none"> <li style="width: 50%;">• Power Cord</li> <li style="width: 50%;">• Remote(Optional)</li> <li style="width: 50%;">• Owner's Manual</li> </ul>
External Port	<ul style="list-style-type: none"> <li style="width: 50%;">• HDMI/DVI IN</li> <li style="width: 50%;">• AC IN</li> <li style="width: 50%;">• RGB IN(PC)</li> <li style="width: 50%;">• PILLOW JACK IN</li> <li style="width: 50%;">• COMPONENT IN</li> <li style="width: 50%;">• SERVICE</li> <li style="width: 50%;">• AV1</li> <li style="width: 50%;">• SPEAKER SWITCH (PILLOW SPEAKER/NORMAL SPEAKER)</li> <li style="width: 50%;">• AV2</li> <li style="width: 50%;">• SELECTION SWITCH (ZEN/PLS/OFF/RCA)</li> <li style="width: 50%;">• AUDIO IN (RGB / DVI)</li> <li style="width: 50%;">• ANTENNA / CABLE IN</li> <li style="width: 50%;">• USB IN</li> <li style="width: 50%;">• DIGITAL AUDIO OUT (COAXIAL)</li> </ul>

• The Specification shown above may be changed without notice.

## Chapter 6: Using the TV's Features

---

Models	J32H700
Dimension (Width x Height x Depth)	814.0mm x 574.0mm x 106.5mm 32.05 x 22.60 x 4.19 inches
Weight (kg / lbs)	11.9 kg / 26.24 lbs
Brightness	400 cd/m <sup>2</sup>
Panel Resolution	1366 (H) x 768 (V)
Power Rating	AC100-240V~ 50/60Hz
Consumption	135W
Audio Output	3W + 3W
Contrast Ratio	1,100:1
Accessories	<ul style="list-style-type: none"> <li>• Power Cord</li> <li>• Remote(Optional)</li> <li>• Owner's Manual</li> </ul>
External Port	<ul style="list-style-type: none"> <li>• HDMI/DVI IN</li> <li>• DIGITAL AUDIO OUT (COAXIAL)</li> <li>• RGB IN(PC)</li> <li>• AC IN</li> <li>• COMPONENT IN</li> <li>• PILLOW JACK IN</li> <li>• AV1</li> <li>• SERVICE</li> <li>• AV2</li> <li>• SPEAKER SWITCH (PILLOW SPEAKER/NORMAL SPEAKER)</li> <li>• AUDIO IN (RGB / DVI)</li> <li>• ANTENNA / CABLE IN</li> <li>• USB IN</li> <li>• SELECTION SWITCH (ZEN/PLS/OFF/RCA)</li> </ul>

- The Specification shown above may be changed without notice.

## Chapter 6: Using the TV's Features

---

Models	J42H750	
Dimension (Width x Height x Depth)	1021.0mm x 641.0mm x 115.5mm 40.20 x 25.24 x 4.55 inches	
Weight (kg / lbs)	20.0 kg / 44.09 lbs	
Brightness	400 cd/m <sup>2</sup>	
Panel Resolution	1920 (H) x 1080 (V)	
Power Rating	AC100-240V~ 50/60Hz	
Consumption	195W	
Audio Output	5W + 5W	
Contrast Ratio	1,300:1	
Accessories	<ul style="list-style-type: none"> <li>• Power Cord</li> <li>• Owner's Manual</li> </ul>	<ul style="list-style-type: none"> <li>• Remote(Optional)</li> </ul>
External Port	<ul style="list-style-type: none"> <li>• HDMI/DVI IN</li> <li>• RGB IN(PC)</li> <li>• COMPONENT IN</li> <li>• AV1</li> <li>• AV2</li> <li>• AUDIO IN (RGB / DVI)</li> <li>• ANTENNA / CABLE IN</li> <li>• USB IN</li> </ul>	<ul style="list-style-type: none"> <li>• DIGITAL AUDIO OUT (COAXIAL)</li> <li>• AC IN</li> <li>• PILLOW JACK IN</li> <li>• SERVICE</li> <li>• SPEAKER SWITCH (PILLOW SPEAKER/NORMAL SPEAKER)</li> <li>• SELECTION SWITCH (ZEN/PLS/OFF/RCA)</li> </ul>

- The Specification shown above may be changed without notice.

## Chapter 7: Other Information

### Troubleshooting

Problem	Check Point
No picture on screen.	<ul style="list-style-type: none"><li>• Check whether the set is turned on.</li><li>• Power cord inserted into wall outlet?</li><li>• Test if there is power coming from the wall outlet by plugging in another product into the wall outlet where the set's power cord was plugged in.</li></ul>
The remote control doesn't work.	<ul style="list-style-type: none"><li>• Ensure remote is enabled in Commercial Interface menu.</li><li>• Ensure TV1/TV2 settings of TV match the remote.</li></ul>
Picture appears slowly, after switching on.	<ul style="list-style-type: none"><li>• This is normal as the image is muted during the start up process of the set. Please contact your service center, if the picture has not appeared after five minutes.</li></ul>
No or Poor color	<ul style="list-style-type: none"><li>• Select color in the Picture menu and press the <b>Left</b> or <b>Right</b> button.</li></ul>
Horizontal/Vertical bars or picture shaking	<ul style="list-style-type: none"><li>• Check for local interference such as a nearby electrical appliance or power tool.</li></ul>
Unusual sound from inside the set.	<ul style="list-style-type: none"><li>• A change in ambient humidity or temperature may result in an unusual noise at the time of switching off or on of the set and does not indicate a fault with the set.</li></ul>



## Chapter 7: Other Information

---

### Limited Warranty

Your Display will be repaired or replaced in accordance with the terms of this warranty, if it proves to be defective in material or workmanship under normal use, during the warranty period ("Warranty Period") listed below, effective from the date ("Date of Purchase") of original consumer purchase of the product. This warranty is good only to the original purchaser of the product and effective only when used in the United States, excluding U.S. Territories.

#### WARRANTY PERIOD

---

**Labor and parts:** 2 years from the Date of Purchase. Your unit will be repaired or replaced with a new, substitute model or factory reconditioned unit. If repaired, parts used in the repair may be new or remanufactured.

Replacement Units and Repair Parts are warranted for the remaining portion of the original unit's warranty period.

**Effective date of warranty:**

Your warranty period begins on the date of sale to the original consumer/end user. KEEP THE DEALER'S DATED BILL OF SALE OR PROOF OF DELIVERY as evidence of the purchase date.

You will be required to submit a legible copy of your bill of sale or proof of delivery when requesting warranty service.

THIS WARRANTY IS IN LIEU OF ANY OTHER WARRANTY, EXPRESS OR IMPLIED, INCLUDING WITHOUT LIMITATION, ANY WARRANTY OF MERCHANTABILITY OR FITNESS FOR A PARTICULAR PURPOSE. TO THE EXTENT ANY IMPLIED WARRANTY IS REQUIRED BY LAW, IT IS LIMITED IN DURATION TO THE EXPRESS WARRANTY PERIOD ABOVE. NEITHER THE MANUFACTURER NOR ITS U.S. DISTRIBUTOR SHALL BE LIABLE FOR ANY INCIDENTAL, CONSEQUENTIAL, INDIRECT, SPECIAL, OR PUNITIVE DAMAGES OF ANY NATURE, INCLUDING WITHOUT LIMITATION, LOST PROFITS, LOST OR CORRUPTED PROGRAMMING OR DATA, OR ANY OTHER DAMAGE WHETHER BASED IN CONTRACT, TORT, OR OTHERWISE.

Some states do not allow the exclusion or limitation of incidental or consequential damages or limitations on how long an implied legal warranty lasts, so the above exclusion or limitation may not apply to you. This warranty gives you specific legal rights and you may also have other rights that vary from state to state.

**Concerning Pixel Functionality:**

Your display contains about one million individual pixels.

Your display typically contain a small number of pixels that do not function normally. Your display has been inspected and is in compliance with manufacturer's specifications, indicating that any pixel defects do not effect the operation or use of your display.

## Chapter 7: Other Information

---

### **THIS LIMITED WARRANTY DOES NOT APPLY TO:**

---

- Damage caused in shipping or transit
- Service required as a result of improper installation, including incorrect or insufficient AC supply (please consult the owner's manual for power supply requirements).
- Installation or repair of antenna systems, cable converters, cable company supplied equipment, or other components in a video system
- Set-up or adjustment on consumer controls, or damage caused by improper adjustments
- Damage caused by other system components
- Any panel that has been modified or incorporated into any other product
- Replacement of batteries on the remote control.
- Damage (including cosmetic damage), failure, loss or personal injury due to misuse, abuse, negligence, improper maintenance or storage, or to acts of nature or other causes beyond our control. (Causes beyond our control include but are not limited to lightning strike, power surges, power outages and water damage.)
- Image burn-in
- Repair or replacement of warranted parts by anyone other than an authorized service centers.
- Units purchased or serviced outside of the coverage area.
- Product where the original factory serial numbers have been removed, defaced or changed in any way.
- Product sold and labeled as "as is, where is" or similar disclaimer.

### **How you get service:**

- Contact your dealer, or visit <http://www.rcacommercialtv.com>, or call 1-800-RCA-2161.
- Proof of purchase in the form of a bill of sale or receipted invoice which is evidence that the product is within the warranty period must be presented to obtain warranty service. For rental firms, proof of first rental is also required.
- To contact the RCA Commercial warranty center by E-mail : [service@rcacommercialtv.com](mailto:service@rcacommercialtv.com)

### **Product Registration:**

- Please complete and mail the Product Registration Card packed with your TV or register online at <http://www.rcacommercialtv.com>. It will make it easier to contact you should it ever be necessary. The return of the card is not required for warranty coverage.

## Care and Cleaning

**CAUTION:** Turn OFF your TV before cleaning.

You can clean the TV as required, using a dry cloth. Be sure to occasionally dust the ventilation slots in the cabinet to help assure adequate ventilation.

**IMPORTANT:** Do not allow liquid to come in contact with the TV, or allow liquid to run down the screen and inside the TV. Also, never place drinks or vases with water on top of the TV. This could increase the risk of fire or shock hazard or damage to the TV. Never use cleaning agents, they will damage the TV.

# CHILD SAFETY:

It Makes A Difference How and Where  
You Use Your Flat Panel Display

Congratulations on your purchase! As you enjoy your new product, please keep these safety tips in mind:



## THE ISSUE

- The home theater entertainment experience is a growing trend and larger flat panel displays are popular purchases. However, flat panel displays are not always supported on the proper stands or installed according to the manufacturer's recommendations.
- Flat panel displays that are inappropriately situated on dressers, bookcases, shelves, desks, speakers, chests or carts may fall over and cause injury.

## THIS MANUFACTURER CARES!

- The consumer electronics industry is committed to making home entertainment enjoyable and safe.

## TUNE INTO SAFETY

- One size does NOT fit all. Follow the manufacturer's recommendations for the safe installation and use of your flat panel display.
- Carefully read and understand all enclosed instructions for proper use of this product.
- Don't allow children to climb on or play with furniture and television sets.
- Don't place flat panel displays on furniture that can easily be used as steps, such as a chest of drawers.
- Remember that children can become excited while watching a program, especially on a "larger than life" flat panel display. Care should be taken to place or install the display where it cannot be pushed, pulled over, or knocked down.
- Care should be taken to route all cords and cables connected to the flat panel display so that they cannot be pulled or grabbed by curious children.

## WALL MOUNTING: IF YOU DECIDE TO WALL MOUNT YOUR FLAT PANEL DISPLAY, ALWAYS:

- Use a mount that has been recommended by the display manufacturer and/or listed by an independent laboratory (such as UL, CSA, ETL).
- Follow all instructions supplied by the display and wall mount manufacturers.
- If you have any doubts about your ability to safely install your flat panel display, contact your retailer about professional installation.
- Make sure that the wall where you are mounting the display is appropriate. Some wall mounts are not designed to be mounted to walls with steel studs or old cinder block construction. If you are unsure, contact a professional installer.
- A minimum of two people are required for installation. Flat panel displays can be heavy.



 **CEA**  
Consumer Electronics Association  
[www.CE.org/safety](http://www.CE.org/safety)

Visit the RCA website at <http://www.rcacommercialtv.com>

---

Please do not send any products to the Indianapolis address listed in this manual or on the carton. This will only add delays in service for your product.

***DTI***

**DTI Services, LLC**  
5350 Lakeview Parkway S. Dr.  
Indianapolis, In 46268  
1-800-RCA-4161

# RCA

## Téléviseur LCD Guide de l'utilisateur





Hôpital

J22H760 J26H700  
J32H700 J42H750

Changement de divertissement. Encore.



## Informations importantes

 <b>PRÉCAUTION</b> RISQUE D'ÉLECTROCUTION NE PAS OUVRIR		 Le sigle représentant un éclair dans un triangle signale à l'utilisateur la présence d'un élément à haut voltage non isolé et dangereux, à l'intérieur du boîtier, suffisamment puissant pour causer un choc électrique.
<b>PRÉCAUTION:</b> POUR RÉDUIRE LES RISQUES D'ÉLECTROCUTION, NE RETIREZ PAS LE BOÎTIER (OU LE PANNEAU ARRIÈRE). FAITES EFFECTUER LES RÉPARATIONS PAR DU PERSONNEL QUALIFIÉ.		Le sigle représentant un point d'exclamation dans un triangle signale à l'utilisateur la présence d'une documentation importante concernant les instructions de fonctionnement et d'entretien de cet appareil.

### AVERTISSEMENT

POUR ÉVITER TOUT RISQUE  
D'INCENDIE OU  
D'ÉLECTROCUTION, N'EX-  
POSEZ PAS CE PRODUIT À  
LA PLUIE OU À L'HUMIDITÉ.

### Enregistrement du produit

Remplissez la carte d'enregistrement du produit (emballée séparément) et renvoyez-la immédiatement. Clients américains : votre produit RCA Consumer Electronics peut également être enregistré sur <http://www.rca-commercialtv.com>. En enregistrant ce produit, vous nous autorisez à vous contacter en cas de besoin.

### Informations sur le produit

Conservez votre reçu de paiement pour bénéficier de la garantie pièces et main d'œuvre, et à titre de preuve d'achat. Fixez-le ici et notez les numéros de série et de modèle à toutes fins utiles. Ces numéros sont indiqués sur le produit.

N° de modèle \_\_\_\_\_

N° de série \_\_\_\_\_

Date d'achat : \_\_\_\_\_

Revendeur/Adresse/Téléphone : \_\_\_\_\_

### NOTA À L'INTENTION DE L'INSTALLATEUR DE CÂBLE-TV

Ce rappel à l'intention de l'installateur de câblodistribution concerne l'Article 820-40 du National Electrical Code (USA). Ce Code fournit les directives relatives à la mise à la terre et en particulier, indique que la mise à la terre du câble doit être reliée au système de mise à la terre du bâtiment aussi près que possible du point d'entrée du câble.

## Informations importantes

---

### PRÉCAUTIONS

Vous ne devez en aucun cas tenter de modifier ce produit sans l'autorisation écrite de RCA.  
Toute modification non autorisée peut annuler le droit du propriétaire d'utiliser cet appareil.

### PRÉCAUTIONS

CES INSTRUCTIONS DE RÉPARATION S'ADRESSENT EXCLUSIVEMENT À DU PERSONNEL QUALIFIÉ. POUR RÉDUIRE TOUT RISQUE D'ÉLECTROCUTION, N'EFFECTUEZ AUCUNE AUTRE RÉPARATION QUE CELLES INDIQUÉES DANS LES INSTRUCTIONS D'UTILISATION SI VOUS N'ÊTES PAS QUALIFIÉ.

### AVERTISSEMENTS

En aucun cas, du liquide ne doit goutter ou éclabousser l'appareil. De même aucun récipient contenant un liquide, tel qu'un vase, ne doit être posé sur l'appareil.

### PRÉCAUTIONS

Pour toute utilisation hors des États-Unis, il est possible d'utiliser un autre cordon d'alimentation dès lors qu'il est homologué dans le pays concerné.

### NETTOYAGE ET DÉSINFECTION

Nettoyez et dépoussiérez l'extérieur de ce téléviseur à l'aide d'un chiffon non pelucheux.

PRÉCAUTION: Pour éviter d'abîmer les surfaces du téléviseur, n'utilisez aucun produit abrasif ni agent nettoyant chimique.

Cet appareil de fabrication classe I doit être branché sur une prise de courant murale correctement raccordée à la terre.

## Informations importantes

---

### DÉBRANCHEMENT DU SECTEUR

Pour ce faire, débranchez la prise principale. Cette prise doit rester accessible à tout moment.

### PRÉCAUTIONS IMPORTANTES POUR VOUS ET VOTRE NOUVEAU PRODUIT

VOTRE SÉCURITÉ A ÉTÉ NOTRE PREMIÈRE PRÉOCCUPATION LORS DE LA FABRICATION ET DES ESSAIS DE CE PRODUIT. CEPENDANT, UNE MAUVAISE UTILISATION PRÉSENTE DES RISQUES D'ÉLECTROCUTION OU D'INCENDIE. POUR NE PAS ENDOMMAGER LES DISPOSITIFS DE SÉCURITÉ INTÉGRÉS À VOTRE NOUVEAU PRODUIT, LISEZ ET RESPECTEZ LES CONSIGNES SUIVANTES LORS DE L'INSTALLATION ET DE L'UTILISATION. CONSERVEZ-LES POUR POUVOIR VOUS Y REPORTER EN CAS DE NÉCESSITÉ. EN RESPECTANT LES PRÉCAUTIONS ÉLÉMENTAIRES INDIQUÉES DANS CE MANUEL, VOUS POURREZ PROFITER DE VOTRE NOUVEAU PRODUIT EN TOUTE SÉCURITÉ PENDANT DE NOMBREUSES ANNÉES.

#### Nota

- Si le téléviseur est froid au toucher, l'image peut vaciller un instant à la mise sous tension. C'est tout à fait normal.
- Certains points défectueux, minuscules, rouges, verts ou bleus peuvent être visibles sur l'écran. Cela ne nuit nullement au bon fonctionnement du téléviseur.
- Évitez de toucher l'écran LCD ou de tenir le ou les doigts dessus pendant une période prolongée. Cela produit une distorsion temporaire de l'image.

### INFORMATIONS RÉGLEMENTAIRES

Cet appareil est conforme aux directives de la section 15 du règlement de la FCC pour les appareils électroniques de Classe B.

Le but de cette norme est de fournir une protection adéquate contre les interférences nuisibles dans le contexte d'un usage domestique normal.

Cet appareil produira des interférences nuisibles aux communications radio s'il n'est pas installé selon les instructions fournies.

Cependant, nous ne pouvons promettre une absence totale d'interférences même si l'installation est conforme aux instructions.

Si l'appareil produit des interférences nuisibles, nous vous recommandons d'effectuer une ou plusieurs des interventions suivantes pour réduire ou éliminer le problème :

- Modifiez la position ou l'orientation de l'antenne de réception.
- Augmentez la distance entre l'appareil et l'antenne de réception.
- Branchez l'appareil et l'antenne de réception à des prises différentes.
- Demandez conseil à un expert dans le domaine des téléviseurs et appareils radio.

### PRÉCAUTION

Tout changement effectué sans l'accord exprès de la partie responsable de la conformité aux normes pourrait contraindre l'utilisateur à ne plus utiliser cet équipement.

ORGANISME RESPONSABLE DE LA CONFORMITÉ DU PRODUIT  
(RCA Commercial Electronics)  
(N° téléphone : 1-800-RCA-2161)



## INSTRUCTIONS IMPORTANTES POUR LA SÉCURITÉ À lire avant d'utiliser l'appareil

1. Lisez ces instructions.
2. Conservez ces instructions.
3. Tenez compte de tous les avertissements.
4. Suivez toutes les instructions.
5. N'utilisez pas cet appareil près de l'eau.
6. Nettoyez à l'aide d'un chiffon sec.
7. Ne bloquez aucune ouverture de ventilation. Installez l'appareil en conformité avec les instructions du fabricant.
8. N'installez pas cet appareil près de sources de chaleur comme les radiateurs, les bouches de chauffage, les cuisinières ou d'autres appareils (incluant les amplificateurs) qui produisent de la chaleur.
9. Utilisez une prise avec mise à la terre. Une fiche avec mise à la terre comporte deux lames, plus une broche de mise à la terre. Ceci constitue un dispositif de sécurité. Si la fiche semble incompatible avec la prise de courant, consultez votre électricien pour qu'il effectue une mise à niveau de votre prise électrique.
10. Protégez le cordon d'alimentation de manière à ce qu'il ne soit pas coincé et que personne ne marche dessus, afin d'éviter d'endommager le fil et ainsi créer un risque de choc électrique.
11. N'utilisez que des accessoires approuvés par le fabricant.
12. Utilisez seulement les chariots, supports, trépieds, ensembles de montage ou tables approuvés par le fabricant ou vendus avec le téléviseur. Si vous utilisez un chariot, retirez le téléviseur du chariot avant le déplacement afin d'éviter qu'il ne tombe et ne cause des blessures.
13. Veuillez débrancher cet appareil pendant les orages électriques ou lorsqu'il n'est pas utilisé pendant une période prolongée.
14. Faites effectuer les réparations par du personnel qualifié. Vous devez faire réparer l'appareil lorsqu'il a été endommagé d'une quelconque manière, par exemple lorsque le cordon d'alimentation a été endommagé, qu'un liquide a été introduit dans l'appareil, que celui-ci a été exposé à la pluie ou une humidité excessive, qu'il ne semble pas fonctionner normalement ou qu'il a été échappé.
15. Si une antenne ou un câble extérieur est raccordé au produit, assurez-vous que l'antenne ou le câble est relié à la terre pour protéger l'appareil contre les surtensions et l'accumulation d'électricité statique. L'article 810 du National Electrical Code, ANSI/NFPA n°70-1984 (L'article 54 du Code canadien de l'électricité, alinéa 1) fournit des informations relatives à la mise à la terre du mât et de son support, du fil d'arrivée vers une unité de décharge d'antenne, la taille des conducteurs de mise à la terre, l'emplacement de l'unité de décharge d'antenne, la connexion aux électrodes de mise à la terre, ainsi que les conditions requises pour l'électrode de mise à la terre. Voir exemple suivant.

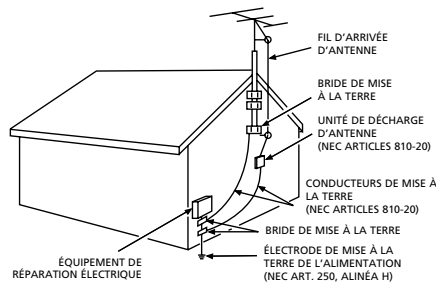

### Nota

- La lampe du produit contient du mercure. Procédez à la mise au rebut de ce matériel en respectant les législations locales, provinciales/états et fédérales.

## Table des matières

Informations importantes.....	2
CONSIGNES DE SÉCURITÉ IMPORTANTES.....	5
<b>Chapitre 1: Branchements et installation</b>	
<b>À vérifier avant d'effectuer les branchements.....</b>	<b>7</b>
Protection contre les surtensions.....	7
Protection des appareils contre la surchauffe ..	7
Positionnez les câbles correctement pour éviter toute interférence avec les signaux audio.....	7
Éclairage indirect.....	7
Télécommande .....	7
Vérification du contenu de l'emballage .....	7
<b>Contrôles et connecteurs .....</b>	<b>8</b>
Panneau Avant - J22H760.....	8
Panneau Arrière - J22H760.....	9
Panneau Avant - J26H700.....	10
Panneau Arrière - J26H700.....	11
Panneau Avant - J32H700.....	12
Panneau Arrière - J32H700.....	13
Panneau Avant - J42H750.....	14
Panneau Arrière - J42H750.....	15
<b>Branchements .....</b>	<b>16</b>
Support TV à la norme Vesa.....	16
Branchement de l'antenne.....	18
Branchement d'un magnétoscope .....	20
Branchement d'un lecteur DVD .....	22
Branchement HDSTB .....	23
Source A/V externe .....	26
Sortie audio numérique .....	27
Câblage du haut-parleur d'oreiller .....	28
Branchement d'un PC .....	29
Résolutions.....	31
Port USB .....	32
Casque .....	32
<b>Chapitre 2: Utilisation de la télécommande</b>	
Télécommande auxiliaire (utilisateur) .....	33
Télécommande principale (installateur) .....	34
Placez les batteries dans la télécommande. ....	34
<b>Chapitre 3: Utilisation de l'outil USB Clone</b>	
Sortie USB Cloner .....	35
Tableau des erreurs.....	35
Apprentissage .....	36
Transmission de données de connexion .....	37
<b>Chapitre 4: Opérations de base</b>	
Branchez le téléviseur. ....	38
Allumez le téléviseur. ....	38
Balayage des chaînes .....	38
Sélection d'un poste .....	38
Réglage du niveau sonore .....	38
Sourdine.....	38
Sélection de la source .....	39
Sélection du langage .....	39
<b>Chapitre 5: Menus d'interface standard</b>	
Menus d'interface standard .....	40
<b>Chapitre 6: Utilisation des fonctions du téléviseur</b>	
Panneaux de commande à l'écran .....	44
Réglage des chaînes .....	45
Balayage automatique .....	45
Ajouter / supprimer des postes .....	46
<b>Réglages de l'image .....</b>	<b>47</b>
Réglage de l'image .....	47
Réglage manuel de l'image .....	48
Gamma.....	49
Température de la couleur .....	50
Réinitialisation du mode d' .....	51
<b>Configuration avancée du signal vidéo .....</b>	<b>52</b>
Réduction dynamique du bruit .....	52
CTI (Vitesse de transition des couleurs) .....	53
Tonalité de la peau .....	53
Contrôle Luma adapté .....	54
Blue Mute (mire bleue).....	54
Back Light (rétroéclairage) .....	55
Screen Mode (mode écran) .....	56
<b>Contrôle du niveau sonore.....</b>	<b>57</b>
Réglage du son .....	57
Contrôle manuel .....	58
Son panoramique .....	59
Égaliseur.....	59
Sortie numérique .....	60
Réglage de la diffusion Stereo/SAP .....	61
Langue .....	61
<b>Réglage de l'heure .....</b>	<b>62</b>
Réglage du fuseau horaire .....	62
Réglage automatique de l'heure .....	63
Réglage manuel de l'heure .....	64
Réglage de l'ouverture / la fermeture automatique .....	65
Extinction automatique .....	66
<b>SoSous-titrage .....</b>	<b>67</b>
Sous-titrage analogique .....	67
Sous-titrage numérique .....	68
Options de sous-titrage numérique.....	69
<b>Réinitialiser .....</b>	<b>70</b>
Restauration des réglages par défaut .....	70
<b>Blocage parental .....</b>	<b>71</b>
Saisie de votre mot de passe .....	71
Configurer le code d'accès .....	71
Activation / désactivation des classements ..	72
Classements TV pour les EU .....	73
Classements pour les films .....	75
Notations de la télévision anglophone au Canada .....	76
Notations de la télévision francophone au Canada .....	77
Sélection d'un classement.....	78
Block Unrated (bloquer les chaînes hors notation) .....	79
Remise à zéro .....	79
<b>Configuration du mode PC.....</b>	<b>80</b>
Réglage automatique de l'écran .....	80
Réglage manuel de l'écran .....	81
<b>Fonctions USB .....</b>	<b>82</b>
Fonction image .....	82
Fonction musique .....	83
<b>Spécifications.....</b>	<b>84</b>
<b>Chapitre 7: Autres informations</b>	
Dépannage.....	88
Limited Warranty .....	89
Entretien et nettoyage .....	90

## Chapitre 1: Branchements et installation

"Pour assurer la conformité aux normes du produit, vous devez utiliser des câbles d'interface blindés avec une âme en ferrite."

### À vérifier avant d'effectuer les branchements

#### Protection contre les surtensions

- Connectez tous les appareils avant de brancher leur cordon d'alimentation à une prise murale ou multiple. Ne branchez JAMAIS votre téléviseur sur une prise commandée par un interrupteur mural.
- Éteignez le téléviseur et/ou le ou les appareils avant de les brancher ou débrancher.
- Vérifiez que toutes les antennes et tous les câbles sont bien reliés à la terre. Reportez-vous à la section Consignes de sécurité importantes, au début du guide de l'utilisateur.

#### Protection des appareils contre la surchauffe

- Ne bloquez pas les ouvertures de ventilation des appareils. Installez-les de sorte que l'air circule librement autour.
- Ne posez pas les appareils les uns sur les autres.
- Si vous posez un appareil sur un socle, assurez-vous que la ventilation est adéquate.
- Si vous branchez un récepteur ou un amplificateur audio, placez-le sur l'étagère supérieure, afin que l'air chaud qui s'en dégage ne circule pas autour des autres appareils.

#### Positionnez les câbles correctement pour éviter toute interférence avec les signaux audio.

- Insérez chaque câble fermement dans la prise jack désignée.
- Si vous placez des appareils au-dessus du téléviseur, faites descendre les câbles par l'arrière de celui-ci plutôt que directement au milieu.
- Si votre antenne nécessite un double câble de dérivation de 300 ohms, ne le torsadez pas. De même, le double câble de dérivation doit être éloigné des câbles audio/vidéo.

#### Éclairage indirect

Ne placez pas le téléviseur à un endroit où la lumière du jour ou l'éclairage de la pièce est dirigé vers l'écran. Utilisez un éclairage doux ou indirect.

#### Télécommande

Pour configurer le téléviseur, vous devez disposer d'une télécommande universelle ou de l'utilitaire USB Cloner. Pour vous les procurer, contactez votre distributeur RCA.

#### Vérification du contenu de l'emballage

Vérifiez que les pièces suivantes sont bien dans l'emballage de votre produit.

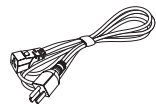

Cordon d'alimentation

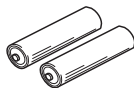

Piles



Télécommande  
(En option)

#### Nota

- Si vous devez remplacer votre télécommande, téléphonez au 1-800-RCA-2161. Les frais de port et de manutention, ainsi que les taxes éventuelles, seront à régler au moment de la commande. Munissez-vous de votre carte Visa, MasterCard ou Discover Card.

## Chapitre 1: Branchements et installation

---

### Panneau Avant - J22H760

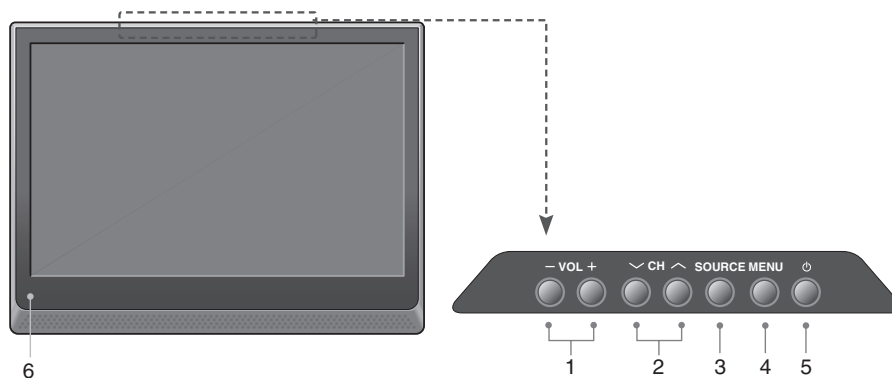

- 1. VOL- / VOL+**  
Permet d'ajuster le niveau sonore et les réglages du menu.
- 2. CH v / CH ^**  
Sélectionner un poste.
- 3. SOURCE**  
Choisir le mode **TV**, **AV1**, **AV2**, **YPbPr**, **VGA**, **HDMI** ou **USB**.
- 4. MENU**  
Afficher le panneau de commande à l'écran.
- 5. POWER**  
Allumer ou éteindre le téléviseur.
- 6. Témoin lumineux**  
Bleu lumineux lorsque le téléviseur est allumé. Cette diode est également éteinte lorsque le téléviseur est mis hors tension.  
**Capteur de la télécommande**  
Recevoir le signal infrarouge de la télécommande.

#### Nota

- Image non contractuelle.

## Chapitre 1: Branchements et installation

### Panneau Arrière - J22H760

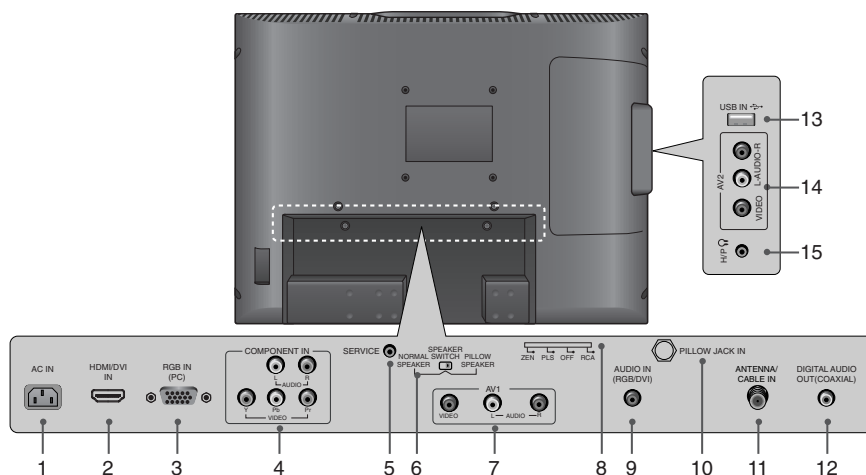

#### 1. AC IN

Ce téléviseur doit être alimenté par un courant électrique alternatif.

#### 2. HDMI/DVI IN

Branchement pour les appareils qui ont une sortie HDMI.  
Cette entrée peut également servir de connexion DVI avec les entrées audio analogiques séparées.

#### 3. RGB IN (PC)

Branchement à la sortie vidéo de votre PC.

#### 4. COMPONENT IN (YPbPr)

Entrées video / audio à composantes.

#### 5. SERVICE

Utilisé par le dispositif cloneur afin d'apprendre les réglages du téléviseur.

#### 6. SPEAKER SWITCH

Sert à sélectionner le type de sortie haut-parleur.

#### 7. AV1

Se connecte à vos appareils audio/vidéo au moyen d'un câble composite (jaune/rouge/blanc).

#### 8. SELECTION SWITCH

Sélectionne les protocoles et les niveaux logiques utilisés sur le port du haut-parleur d'oreiller.

#### AVERTISSEMENT

Ce commutateur contrôle la tension de l'alimentation d'un haut-parleur d'oreiller externe. Il permet d'assurer l'interface entre le téléviseur et différents types de haut-parleur d'oreiller (RCA, LG/Zenith, Philips). Un mauvais réglage de ce commutateur risque d'endommager votre haut-parleur d'oreiller.

#### 9. AUDIO IN (RGB/DVI)

Branchement de la sortie audio d'un PC.

#### 10. PILLOW JACK IN

Permet le raccordement au haut-parleur d'oreiller.

#### 11. ANTENNA/CABLE IN

Branchement à l'antenne ou au câble / décodeur de câblodistribution.

#### 12. DIGITAL AUDIO OUT(COAXIAL)

Branchement pour les appareils qui ont une sortie audio numérique.

#### 13. USB IN

Interface de périphérique USB.

#### 14. AV2

Se connecte à vos appareils audio/vidéo au moyen d'un câble composite (jaune/rouge/blanc).

#### 15. Headphone

Branchez la prise casque à ce connecteur.

#### Nota

- Image non contractuelle.

## Chapitre 1: Branchements et installation

---

### Panneau Avant - J26H700

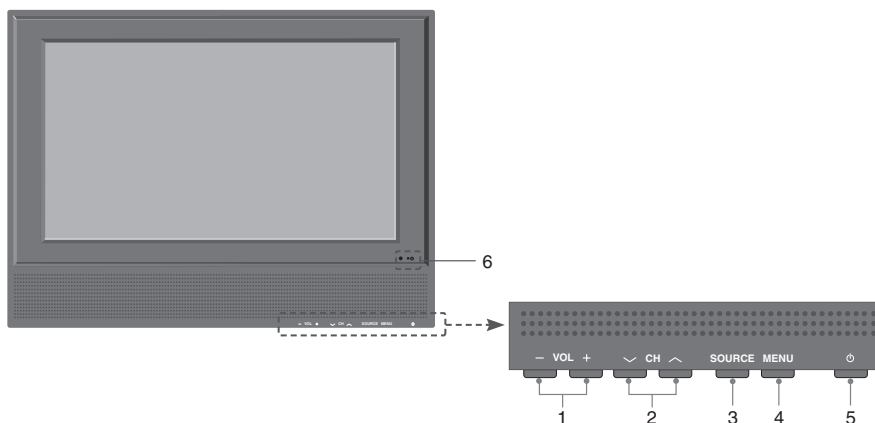

- 1. VOL- / VOL+**  
Permet d'ajuster le niveau sonore et les réglages du menu.
- 2. CH v / CH ^**  
Sélectionner un poste.
- 3. SOURCE**  
Choisir le mode **TV**, **AV1**, **AV2**, **YPbPr**, **VGA**, **HDMI** ou **USB**.
- 4. MENU**  
Afficher le panneau de commande à l'écran.
- 5. POWER**  
Allumer ou éteindre le téléviseur.
- 6. Témoin lumineux**  
Bleu lumineux lorsque le téléviseur est allumé. Cette diode est également éteinte lorsque le téléviseur est mis hors tension.  
**Capteur de la télécommande**  
Recevoir le signal infrarouge de la télécommande.

#### Nota

- Image non contractuelle.

# Chapitre 1: Branchements et installation

## Panneau Arrière - J26H700

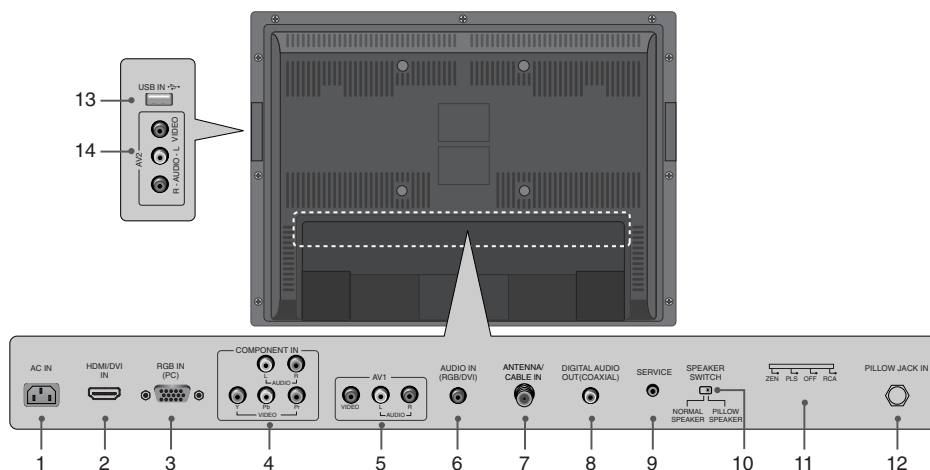

### 1. AC IN

Ce téléviseur doit être alimenté par un courant électrique alternatif.

### 2. HDMI/DVI IN

Branchement pour les appareils qui ont une sortie HDMI. Cette entrée peut également servir de connexion DVI avec les entrées audio analogiques séparées.

### 3. RGB IN (PC)

Branchement à la sortie vidéo de votre PC.

### 4. COMPONENT IN (YPbPr)

Entrées vidéo / audio à composantes.

### 5. AV1

Se connecte à vos appareils audio/vidéo au moyen d'un câble composite (jaune/rouge/blanc).

### 6. AUDIO IN (RGB/DVI)

Branchement de la sortie audio d'un PC.

### 7. ANTENNA/CABLE IN

Branchement à l'antenne ou au câble / décodeur de câblodistribution.

### 8. DIGITAL AUDIO OUT (COAXIAL)

Branchement pour les appareils qui ont une sortie audio numérique.

### 9. SERVICE

Utilisé par le dispositif cloneur afin d'apprendre les réglages du téléviseur.

### 10. SPEAKER SWITCH

Sert à sélectionner le type de sortie haut-parleur.

### 11. SELECTION SWITCH

Sélectionne les protocoles et les niveaux logiques utilisés sur le port du haut-parleur d'oreiller.

#### AVERTISSEMENT

Ce commutateur contrôle la tension de l'alimentation d'un haut-parleur d'oreiller externe. Il permet d'assurer l'interface entre le téléviseur et différents types de haut-parleur d'oreiller (RCA, LG/Zenith, Philips). Un mauvais réglage de ce commutateur risque d'endommager votre haut-parleur d'oreiller.

### 12. PILLOW JACK IN

Permet le raccordement au haut-parleur d'oreiller.

### 13. USB IN

Interface de périphérique USB.

### 14. AV2

Se connecte à vos appareils audio/vidéo au moyen d'un câble composite (jaune/rouge/blanc).

### Nota

- Image non contractuelle.

## Chapitre 1: Branchements et installation

---

### Panneau Avant - J32H700

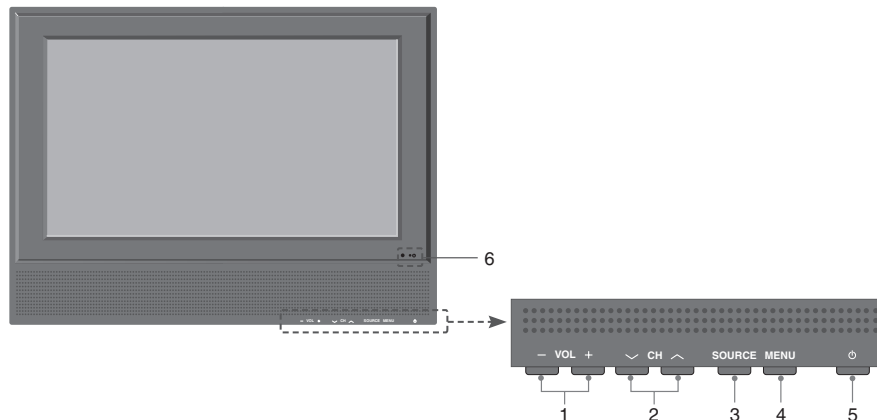

- 1. VOL- / VOL+**  
Permet d'ajuster le niveau sonore et les réglages du menu.
- 2. CH v / CH ^**  
Sélectionner un poste.
- 3. SOURCE**  
Choisir le mode **TV**, **AV1**, **AV2**, **YPbPr**, **VGA**, **HDMI** ou **USB**.
- 4. MENU**  
Afficher le panneau de commande à l'écran.
- 5. POWER**  
Allumer ou éteindre le téléviseur.
- 6. Témoin lumineux**  
Bleu lumineux lorsque le téléviseur est allumé. Cette diode est également éteinte lorsque le téléviseur est mis hors tension.  
**Capteur de la télécommande**  
Recevoir le signal infrarouge de la télécommande.

#### Nota

- Image non contractuelle.



# Chapitre 1: Branchements et installation

## Panneau Arrière - J32H700

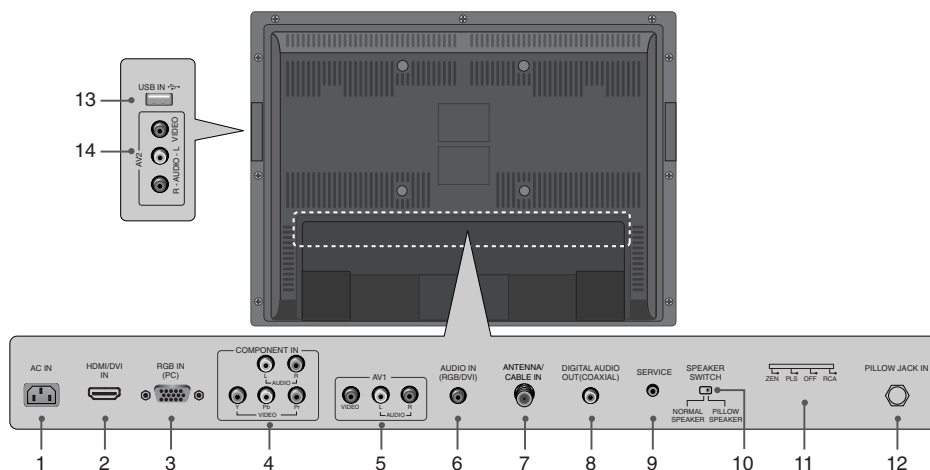

### 1. AC IN

Ce téléviseur doit être alimenté par un courant électrique alternatif.

### 2. HDMI/DVI IN

Branchement pour les appareils qui ont une sortie HDMI. Cette entrée peut également servir de connexion DVI avec les entrées audio analogiques séparées.

### 3. RGB IN (PC)

Branchement à la sortie vidéo de votre PC.

### 4. COMPONENT IN (YPbPr)

Entrées vidéo / audio à composantes.

### 5. AV1

Se connecte à vos appareils audio/vidéo au moyen d'un câble composite (jaune/rouge/blanc).

### 6. AUDIO IN (RGB/DVI)

Branchement de la sortie audio d'un PC.

### 7. ANTENNA/CABLE IN

Branchement à l'antenne ou au câble / décodeur de câblodistribution.

### 8. DIGITAL AUDIO OUT (COAXIAL)

Branchement pour les appareils qui ont une sortie audio numérique.

### 9. SERVICE

Utilisé par le dispositif cloneur afin d'apprendre les réglages du téléviseur.

### 10. SPEAKER SWITCH

Sert à sélectionner le type de sortie haut-parleur.

### 11. SELECTION SWITCH

Sélectionne les protocoles et les niveaux logiques utilisés sur le port du haut-parleur d'oreiller.

#### AVERTISSEMENT

Ce commutateur contrôle la tension de l'alimentation d'un haut-parleur d'oreiller externe. Il permet d'assurer l'interface entre le téléviseur et différents types de haut-parleur d'oreiller (RCA, LG/Zenith, Philips). Un mauvais réglage de ce commutateur risque d'endommager votre haut-parleur d'oreiller.

### 12. PILLOW JACK IN

Permet le raccordement au haut-parleur d'oreiller.

### 13. USB IN

Interface de périphérique USB.

### 14. AV2

Se connecte à vos appareils audio/vidéo au moyen d'un câble composite (jaune/rouge/blanc).

### Nota

- Image non contractuelle.

## Chapitre 1: Branchements et installation

---

### Panneau Avant - J42H750

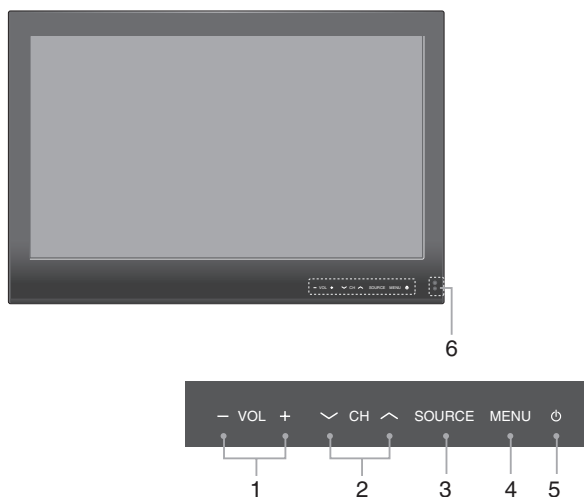

- 1. VOL- / VOL+**  
Permet d'ajuster le niveau sonore et les réglages du menu.
- 2. CH v / CH ^**  
Sélectionner un poste.
- 3. SOURCE**  
Choisir le mode **TV**, **AV1**, **AV2**, **YPbPr**, **VGA**, **HDMI** ou **USB**.
- 4. MENU**  
Afficher le panneau de commande à l'écran.
- 5. POWER**  
Allumer ou éteindre le téléviseur.
- 6. Témoin lumineux**  
Bleu lumineux lorsque le téléviseur est allumé. Cette diode est également éteinte lorsque le téléviseur est mis hors tension.  
**Capteur de la télécommande**  
Recevoir le signal infrarouge de la télécommande.

#### Nota

- Image non contractuelle.

## Chapitre 1: Branchements et installation

### Panneau Arrière - J42H750

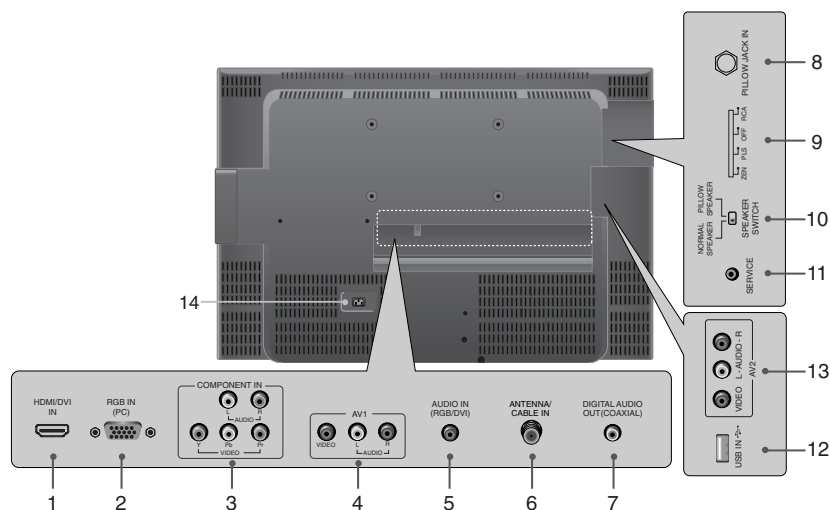

- 1. HDMI/DVI IN**  
Branchement pour les appareils qui ont une sortie HDMI.  
Cette entrée peut également servir de connexion DVI avec les entrées audio analogiques séparées.
- 2. RGB IN (PC)**  
Branchement à la sortie vidéo de votre PC.
- 3. COMPONENT IN (YPbPr)**  
Entrées vidéo / audio à composantes.
- 4. AV1**  
Se connecte à vos appareils audio/vidéo au moyen d'un câble composite (jaune/rouge/blanc).
- 5. AUDIO IN (RGB/DVI)**  
Branchement de la sortie audio d'un PC.
- 6. ANTENNA/CABLE IN**  
Branchement à l'antenne ou au câble / décodeur de câblodistribution.
- 7. DIGITAL AUDIO OUT (COAXIAL)**  
Branchement pour les appareils qui ont une sortie audio numérique.
- 8. PILLOW JACK IN**  
Permet le raccordement au haut-parleur d'oreiller.
- 9. SELECTION SWITCH**  
Sélectionne les protocoles et les niveaux logiques utilisés sur le port du haut-parleur d'oreiller.  
**AVERTISSEMENT**  
Ce commutateur contrôle la tension de l'alimentation d'un haut-parleur d'oreiller externe. Il permet d'assurer l'interface entre le téléviseur et différents types de haut-parleur d'oreiller (RCA, LG/Zenith, Philips). Un mauvais réglage de ce commutateur risque d'endommager votre haut-parleur d'oreiller.
- 10. SPEAKER SWITCH**  
Sert à sélectionner le type de sortie haut-parleur.
- 11. SERVICE**  
Utilisé par le dispositif cloneur afin d'apprendre les réglages du téléviseur.
- 12. USB IN**  
Interface de périphérique USB.
- 13. AV2**  
Se connecte à vos appareils audio/vidéo au moyen d'un câble composite (jaune/rouge/blanc).
- 14. AC IN**  
Ce téléviseur doit être alimenté par un courant électrique alternatif.

#### Nota

- Image non contractuelle.

## Chapitre 1: Branchements et installation

Vous devez utiliser un montage mural répertorié UL ou les services DTI, support de montage mural LLC DTI-006 pour toute installation murale de ce téléviseur.

Pour cette installation du téléviseur en montage mural, il est recommandé de faire appel à une personne spécialisée.

Les spécifications d'un "montage mural répertorié UL" doivent en plus inclure : un poids minimum que le montage doit être en mesure de supporter, une taille minimal d'écran que le montage doit être en mesure de supporter, des instructions spécifiques du montage mural et qui doivent être suivies scrupuleusement, le montage mural doit être approprié pour prendre en charge le type de téléviseur dont il est question.

### Support TV à la norme Vesa - 26/32/42 pouces

Les exemples suivants concernent des fixations murales de 200 mm conformes à la norme VESA. Compte tenu de la grande diversité des socles et des supports disponibles, nous n'en montrons ici que quelques-uns. Reportez-vous aux instructions fournies avec le socle de votre téléviseur.

#### Directives générales : choix d'un emplacement pour un support à la norme VESA

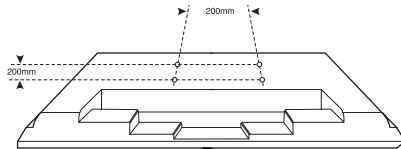

Assurez-vous que le socle choisi est capable de supporter le poids du téléviseur.

Si le support doit être mural, il est préférable d'utiliser un goujon en bois placé derrière la plaque murale. Il doit être possible de percer des trous à l'emplacement choisi. Veillez également à disposer d'une source d'alimentation électrique, ainsi que des câbles d'antenne/réseau câblé et autres équipements nécessaires.

Si le téléviseur doit être posé sur un pied, celui-ci doit être surmonté d'une tablette suffisamment robuste pour supporter le poids du téléviseur. (Certains pieds sont transportables.) Veillez à ce que toutes les consignes de sécurité soient respectées.

La plupart des supports sont conçus de manière à permettre d'acheminer le câblage au travers du pied ou d'une bride, afin que les câbles restent attachés proprement pour que l'utilisateur ne risque pas de s'y accrocher.

#### Fixation murale typique avec support pivotant

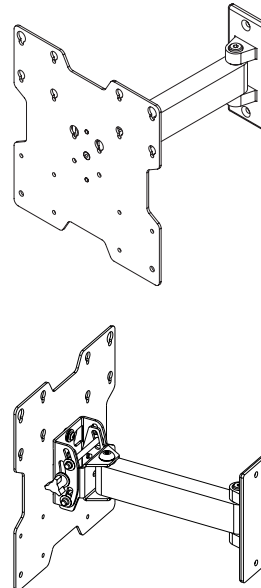

**PRÉCAUTION:** Des serrages des vis de fixation murale qui sont trop longues, peuvent causer des dommages aux composants internes de cette télévision.

Utilisez M5 X "L" boulons pour fixer LCD. ("L" = L'épaisseur de la tablette de fixation murale +0.5 pouces ou ci-dessous pour J26H700/J32H700/J42H750)

#### Nota

- Image non contractuelle.
- La longueur des vis varie selon la fixation murale utilisée. Pour plus d'informations, reportez-vous au guide de pose de support mural VESA.

## Chapitre 1: Branchements et installation

Vous devez utiliser un montage mural répertorié UL ou les services DTI, support de montage mural LLC DTI-006 pour toute installation murale de ce téléviseur.

Pour cette installation du téléviseur en montage mural, il est recommandé de faire appel à une personne spécialisée.

Les spécifications d'un "montage mural répertorié UL" doivent en plus inclure : un poids minimum que le montage doit être en mesure de supporter, une taille minimal d'écran que le montage doit être en mesure de supporter, des instructions spécifiques du montage mural et qui doivent être suivies scrupuleusement, le montage mural doit être approprié pour prendre en charge le type de téléviseur dont il est question.

### Support TV à la norme Vesa - 22 pouce

#### Directives générales : choix d'un emplacement pour un support à la norme VESA

Compte tenu de la grande diversité des socles et des supports disponibles, nous n'en montrons ici que quelques-uns. Reportez-vous aux instructions fournies avec le socle de votre téléviseur. Assurez-vous que le socle choisi est capable de supporter le poids du téléviseur et conforme au besoin de l'utilisateur.

#### Fixations murales

Si le support doit être mural, il est préférable d'utiliser un goujon en bois placé derrière la plaque murale. Il doit être possible de percer des trous à l'emplacement choisi. Veuillez également à disposer d'une source d'alimentation électrique, ainsi que des câbles d'antenne/réseau câblé et autres équipements éventuellement nécessaires.

#### Pieds et supports

Si le téléviseur doit être posé sur un pied, il doit être posé sur une tablette suffisamment robuste pour supporter son poids.

La plupart des supports sont conçus de manière à acheminer le câblage au travers du pied ou d'une bride, afin que les câbles restent attachés proprement pour que l'utilisateur ne risque pas de s'y accrocher.

(Certains pieds sont transportables.) Veuillez à ce que toutes les consignes de sécurité soient respectées.

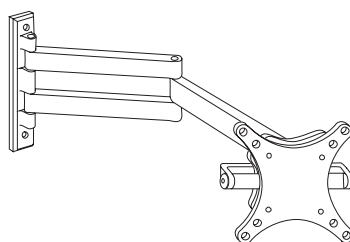

Fixation murale typique avec support pivotant

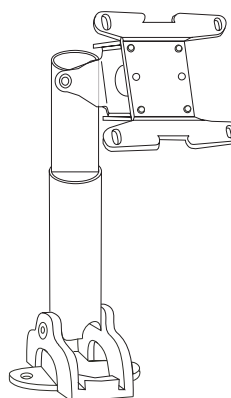

Pied typique avec support pivotant

**PRÉCAUTION:** Des serrages des vis de fixation murale qui sont trop longues, peuvent causer des dommages aux composants internes de cette télévision.

Utilisez M4 X "L" boulons pour fixer LCD. ("L" = L'épaisseur de la tablette de fixation murale +0.3 pouces ou ci-dessous pour J22H760)

# Chapitre 1: Branchements et installation

## Branchements de l'antenne - 26/32/42 pouces

Résidences/Appartements  
(Connexion à la prise d'antenne murale)

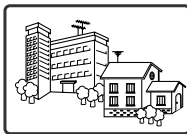

Prise d'antenne murale

Câble coaxial RF (75 ohm)

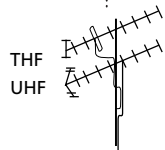

Antenne extérieure



Logements individuels/Maisons  
(Connexion à la prise murale reliée à l'antenne extérieure)

Arrière de l'appareil

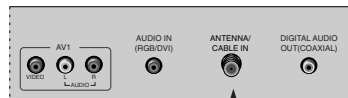

Tournez dans le sens des aiguilles d'une montre pour serrer.

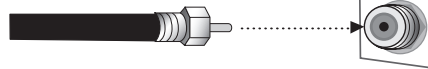

Veillez à ne pas tordre la fiche en bronze en branchant l'antenne.

\* Câble coaxial RF vendu séparément

### Nota

- Pour améliorer la qualité de l'image dans un secteur où le signal est faible, achetez et installez un amplificateur de signal.
- Si l'antenne n'est pas installée adéquatement, communiquez avec votre revendeur pour obtenir de l'aide.

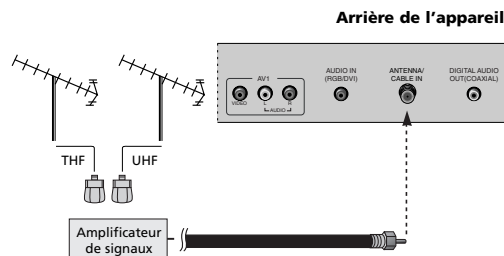

# Chapitre 1: Branchements et installation

## Branchement de l'antenne - 22 pouce

Résidences/Appartements  
(Connexion à la prise d'antenne murale)

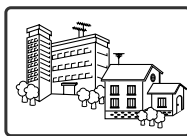

Prise d'antenne murale

Câble coaxial RF (75 ohm)

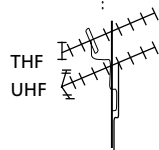

Antenne extérieure



Logements individuels/Maisons  
(Connexion à la prise murale reliée à l'antenne extérieure)

Arrière de l'appareil

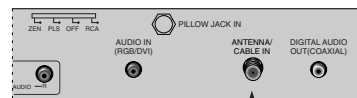

Tournez dans le sens des aiguilles d'une montre pour serrer.

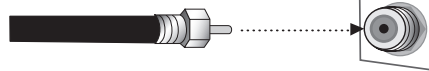

Veillez à ne pas tordre la fiche en bronze en branchant l'antenne.

\* Câble coaxial RF vendu séparément

### Nota

- Pour améliorer la qualité de l'image dans un secteur où le signal est faible, achetez et installez un amplificateur de signal.
- Si l'antenne n'est pas installée adéquatement, communiquez avec votre revendeur pour obtenir de l'aide.

Arrière de l'appareil

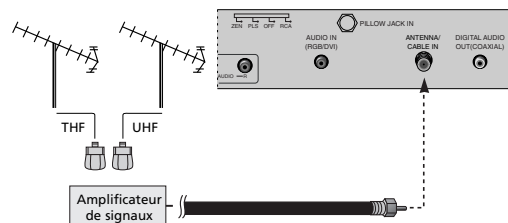

## Chapitre 1: Branchements et installation

### Branchement d'un magnétoscope - 26/32/42 pouces

- Afin de prévenir tout bruit (interférences) à l'image, veuillez maintenir une distance adéquate entre le téléviseur et le magnétoscope.

#### ■ Branchement avec une antenne

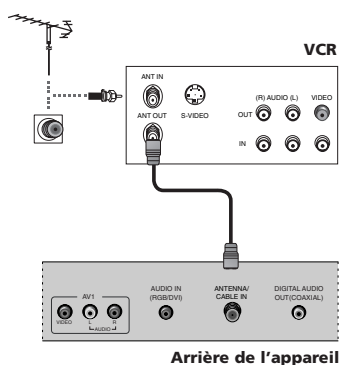

1. Branchez la sortie de l'antenne du magnétoscope à la prise d'entrée de l'antenne du téléviseur.
2. Mettez le magnétoscope et le téléviseur sous tension.
3. Réglez le canal de sortie du téléviseur sur le magnétoscope. (En général, il s'agit du canal 3 ou 4.)
4. Consultez le Guide du magnétoscope pour de plus amples renseignements sur son utilisation.

#### ■ Branchement avec un câble RCA

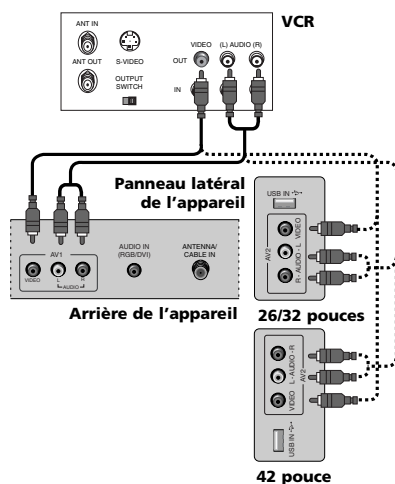

1. Reliez les prises AUDIO et VIDÉO du magnétoscope et du téléviseur. Faites correspondre le code de couleurs (vidéo = jaune, audio gauche = blanc, et audio droit = rouge)
2. Insérez une cassette dans le magnétoscope et appuyez sur **PLAY**.
3. Sélectionnez la source **AV1** ou **AV2** au moyen du bouton **INPUT** de la télécommande.
4. Consultez le Guide du magnétoscope pour de plus amples renseignements sur son utilisation.



# Chapitre 1: Branchements et installation

## Branchement d'un magnétoscope - 22 pouce

- Afin de prévenir tout bruit (interférences) à l'image, veuillez maintenir une distance adéquate entre le téléviseur et le magnétoscope.

### ■ Branchements avec une antenne

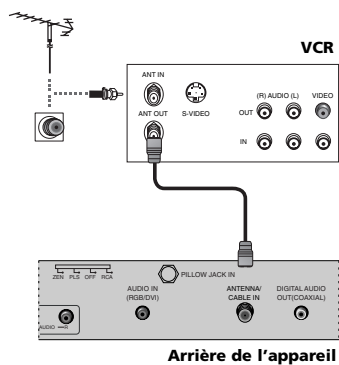

1. Branchez la sortie de l'antenne du magnétoscope à la prise d'entrée de l'antenne du téléviseur.
2. Mettez le magnétoscope et le téléviseur sous tension.
3. Réglez le canal de sortie du téléviseur sur le magnétoscope. (En général, il s'agit du canal 3 ou 4.)
4. Consultez le Guide du magnétoscope pour de plus amples renseignements sur son utilisation.

### ■ Branchements avec un câble RCA

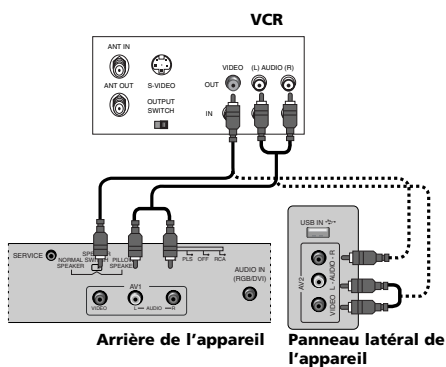

1. Reliez les prises AUDIO et VIDÉO du magnétoscope et du téléviseur. Faites correspondre le code de couleurs (vidéo = jaune, audio gauche = blanc, et audio droit = rouge)
2. Insérez une cassette dans le magnétoscope et appuyez sur **PLAY**.
3. Sélectionnez la source **AV1** ou **AV2** au moyen du bouton **INPUT** de la télécommande.
4. Consultez le Guide du magnétoscope pour de plus amples renseignements sur son utilisation.

## Chapitre 1: Branchements et installation

### Branchement d'un lecteur DVD

#### ■ Branchement à l'aide d'un câble HDMI

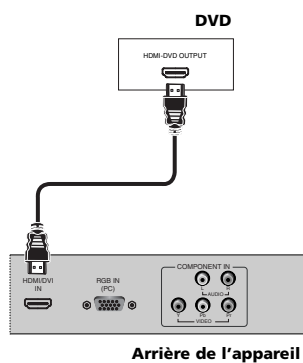

1. Reliez la sortie **HDMI** du DVD à l'entrée **HDMI / DVI IN** du téléviseur.
2. Sélectionnez la source **HDMI** au moyen du bouton **INPUT** de la télécommande.
3. Consultez le Guide du DVD pour de plus amples renseignements sur son utilisation.

#### ■ Branchement à l'aide d'un câble à composants

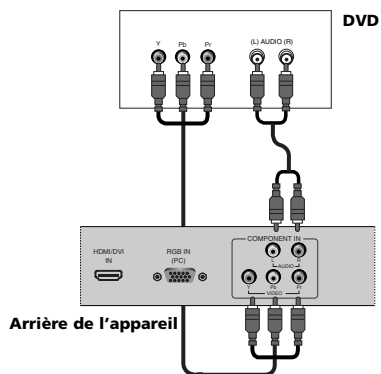

1. Reliez les sorties vidéo (Y, Pb, Pr) du DVD aux entrées **COMPONENT VIDEO (Y, Pb, Pr)** du téléviseur.
2. Reliez les sorties audio du DVD aux entrées **COMPONENT AUDIO L, R** du téléviseur.
3. Allumez le DVD et insérez un disque.
4. Choisissez la source **YPbPr** à l'aide de la fonction **INPUT** de la télécommande.
5. Consultez le Guide du DVD pour de plus amples renseignements sur son utilisation.

## Chapitre 1: Branchements et installation

### Branchement HDSTB

- Ce téléviseur peut recevoir un signal numérique hertzien ou par câble sans passer par un convertisseur de signal. Cependant, si vous recevez un signal numérique d'un appareil numérique externe, suivez les instructions suivantes:

#### ■ Branchement à l'aide d'un câble D-Sub 15 broches - 26/32/42 pouces

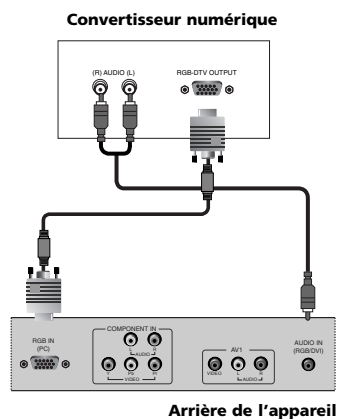

1. Reliez la sortie **RGB** du convertisseur numérique à la prise **RGB IN (PC)** du téléviseur.
2. Reliez les prises audio du convertisseur à la prise **AUDIO IN (RGB/DVI)** du téléviseur.
3. Allumez le convertisseur.
4. Choisissez la source **VGA** à l'aide de la fonction **INPUT** de la télécommande.
5. Consultez le Guide du convertisseur pour de plus amples renseignements sur son utilisation.

#### ■ Branchement à l'aide d'un câble D-Sub 15 broches - 22 pouce

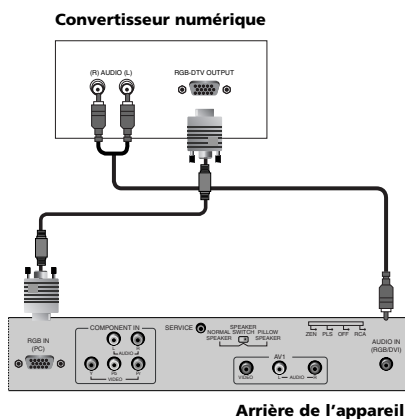

1. Reliez la sortie **RGB** du convertisseur numérique à la prise **RGB IN (PC)** du téléviseur.
2. Reliez les prises audio du convertisseur à la prise **AUDIO IN (RGB/DVI)** du téléviseur.
3. Allumez le convertisseur.
4. Choisissez la source **VGA** à l'aide de la fonction **INPUT** de la télécommande.
5. Consultez le Guide du convertisseur pour de plus amples renseignements sur son utilisation.

## Chapitre 1: Branchements et installation

### ■ Branchement à l'aide d'un câble HDMI à DVI - 26/32/42 pouces

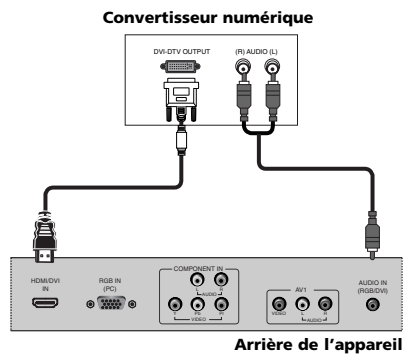

1. Reliez la sortie DVI du convertisseur à l'entrée **HDMI/DVI IN** du téléviseur.
2. Reliez les sorties Audio du convertisseur aux entrées **AUDIO IN (RGB/DVI)** du téléviseur.
3. Allumez le convertisseur.
4. Choisissez la source **HDMI** à l'aide de la fonction **INPUT** de la télécommande.
5. Consultez le Guide du convertisseur pour de plus amples renseignements sur son utilisation.

### ■ Branchement à l'aide d'un câble HDMI à DVI - 22 pouce

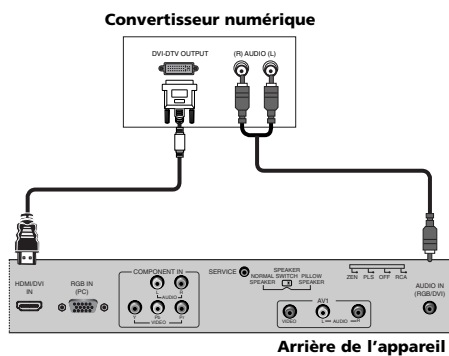

1. Reliez la sortie DVI du convertisseur à l'entrée **HDMI/DVI IN** du téléviseur.
2. Reliez les sorties Audio du convertisseur aux entrées **AUDIO IN (RGB/DVI)** du téléviseur.
3. Allumez le convertisseur.
4. Choisissez la source **HDMI** à l'aide de la fonction **INPUT** de la télécommande.
5. Consultez le Guide du convertisseur pour de plus amples renseignements sur son utilisation.

## Chapitre 1: Branchements et installation

### ■ Branchement à l'aide d'un câble à composants

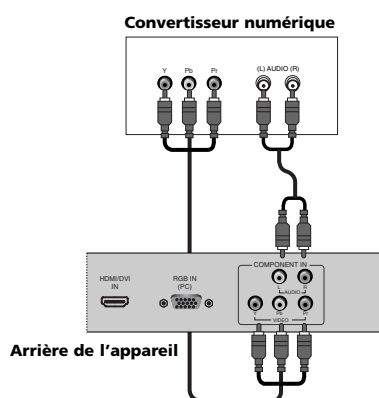

1. Reliez les sorties vidéo (Y, Pb, Pr) du convertisseur aux prises **COMPONENT VIDEO (Y, Pb, Pr)** du téléviseur.
2. Reliez les sorties Audio du convertisseur aux entrées **COMPONENT AUDIO L, R** du téléviseur.
3. Allumez le convertisseur.
4. Choisissez la source **YPbPr** à l'aide de la fonction **INPUT** de la télécommande.
5. Consultez le Guide du convertisseur pour de plus amples renseignements sur son utilisation.

### ■ Branchement à l'aide d'un câble HDMI

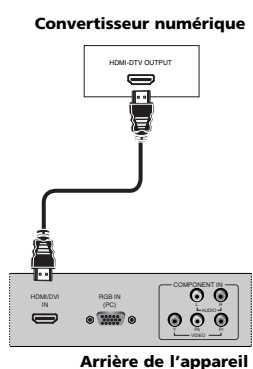

1. Reliez la sortie **HDMI** du convertisseur numérique à la prise **HDMI/DVI IN** du téléviseur.
2. Allumez le convertisseur.
3. Choisissez la source **HDMI** à l'aide de la fonction **INPUT** de la télécommande.
4. Consultez le Guide du convertisseur pour de plus amples renseignements sur son utilisation.

## Chapitre 1: Branchements et installation

### Source A/V externe - 26/32/42 pouces

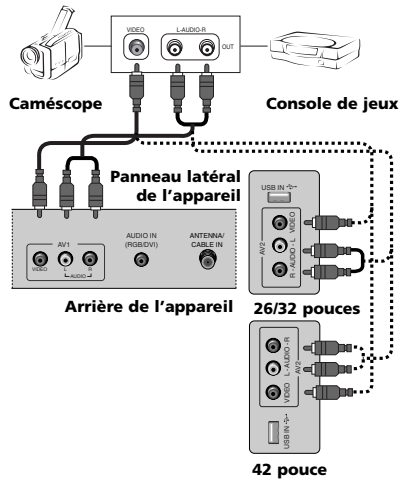

1. Reliez les prises AUDIO/VIDEO du téléviseur à celles de l'appareil externe. Faites correspondre le code des couleurs (Vidéo = jaune, Audio gauche = blanc, et Audio droit = rouge)
2. Sélectionnez la source **AV1** ou **AV2** au moyen du bouton **INPUT** de la télécommande.
3. Faites fonctionner l'appareil externe.
4. Consultez le Guide de l'appareil externe pour de plus amples renseignements sur son utilisation.

### Source A/V externe - 22 pouce

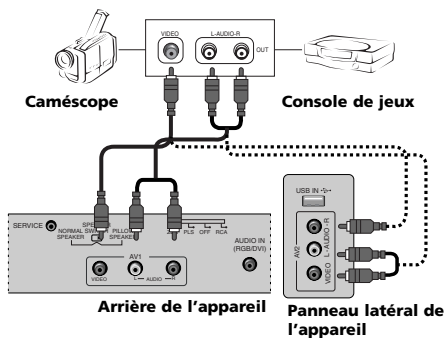

1. Reliez les prises AUDIO/VIDEO du téléviseur à celles de l'appareil externe. Faites correspondre le code des couleurs (Vidéo = jaune, Audio gauche = blanc, et Audio droit = rouge)
2. Sélectionnez la source **AV1** ou **AV2** au moyen du bouton **INPUT** de la télécommande.
3. Faites fonctionner l'appareil externe.
4. Consultez le Guide de l'appareil externe pour de plus amples renseignements sur son utilisation.

## Chapitre 1: Branchements et installation

### Sortie audio numérique - 26/32/42 pouces

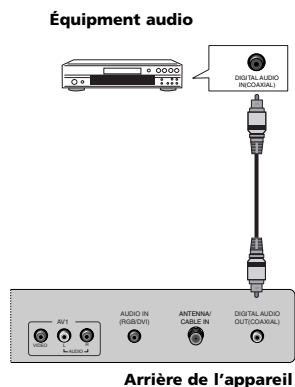

1. Branchez une extrémité du câble optique à la prise DIGITAL AUDIO OUT (OPTICAL) du téléviseur.
2. Branchez l'autre extrémité du câble optique à l'entrée audio numérique du matériel audio.
3. Consultez le Guide de l'appareil externe pour de plus amples renseignements sur son utilisation.

### Sortie audio numérique - 22 pouce

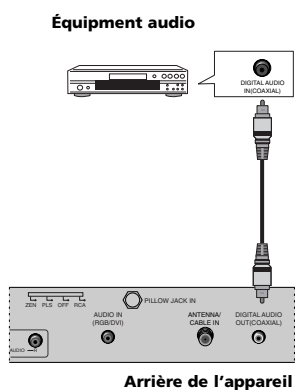

1. Branchez une extrémité du câble optique à la prise DIGITAL AUDIO OUT (OPTICAL) du téléviseur.
2. Branchez l'autre extrémité du câble optique à l'entrée audio numérique du matériel audio.
3. Consultez le Guide de l'appareil externe pour de plus amples renseignements sur son utilisation.

# Chapitre 1: Branchements et installation

## Câblage du haut-parleur d'oreiller

Vous trouverez une prise jack (pendante) pour haut-parleur d'oreiller stéréo 1/4" à l'arrière du téléviseur. Le brochage est indiqué ci-dessous. Le téléviseur est compatible avec la plupart des nouveaux haut-parleurs d'oreiller numériques ou des interrupteurs à bascule à contact sec d'ancienne génération. Raccordez la commande de chevet au téléviseur avec un cordon SJ ou de qualité supérieure.

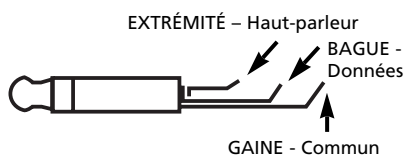

### Numérique

Le fil commun du haut-parleur est raccordé à la gaine, le haut-parleur à l'extrémité, tandis que le fil de données est raccordé à la bague.

### Bouton unique analogique

Le boîtier de l'interrupteur à bascule doit être placé entre la gaine et la bague.

Le haut-parleur est branché entre la gaine et l'extrémité.

### Bouton multiple analogique

Les oreillers haut-parleur avec bouton multiple analogique ne sont pas reconnus par le circuit de l'oreiller haut-parleur TV. Pour obtenir de l'aide pour ce type d'oreiller haut-parleur, contactez RCA Commercial au 1-800-RCA-2161.

### Avant de connecter le haut-parleur d'oreiller :

Afin d'éviter tout dépassement de tension/inversion de polarité, veuillez vous assurer que le sélecteur du haut-parleur d'oreiller est positionné sur le réglage approprié au modèle de haut-parleur que vous utilisez. Veuillez consulter la section « Bouton sélecteur » ci-après pour de plus amples informations sur les réglages du bouton.

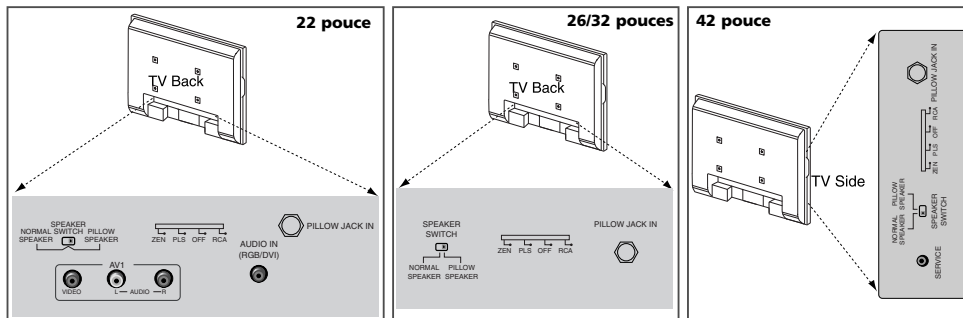

### UTILISATION DU TÉLÉVISEUR

Branchez la prise du haut-parleur d'oreiller dans la prise jack située au dos du téléviseur.

Haut-parleur d'oreiller avec interrupteur à bascule

- TV ON – Appuyez une fois sur le bouton.
- CHANNEL UP – Appuyez une fois sur le bouton.
- TV OFF – Maintenez le bouton enfoncé.  
Le téléviseur s'éteint au bout de 3 secondes.

Haut-parleur d'oreiller numérique

- Appuyez sur la fonction TV correspondante du haut-parleur d'oreiller numérique.

Interrupteur normal/oreiller

- Normal – Les sons du téléviseur sont diffusés par le haut-parleur du téléviseur.
- Pillow – Le son du téléviseur vient du haut-parleur d'oreiller.

Bouton sélecteur – Ce bouton permet de sélectionner le niveau logique du protocole et la marque des codes infrarouges utilisés par le haut-parleur d'oreiller. L'utilisateur a le choix entre Philips, Zenith et RCA.

- ZEN : Protocole Zenith, +12V
- PLS : Protocole Philips, +5V
- OFF : Port désactivé
- RCA : Protocoles RCA, -5V



## Chapitre 1: Branchements et installation

### Branchement d'un PC

#### ■ Branchement à l'aide d'un câble D-Sub 15 broches - 26/32/42 pouces

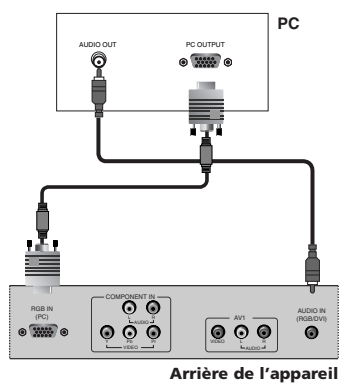

1. Reliez la sortie RGB du PC à la prise **RGB IN (PC)** du téléviseur.
2. Branchez la sortie audio du PC à la prise jack **AUDIO IN (RGB/DVI)** du téléviseur au moyen d'un mini Jack mâle de 3,5 mm.
3. Allumez le PC et le téléviseur.
4. Sélectionnez la source **VGA** sur votre téléviseur en appuyant sur l'un ou l'autre des boutons **INPUT** de la télécommande.

#### ■ Branchement à l'aide d'un câble D-Sub 15 broches - 22 pouce

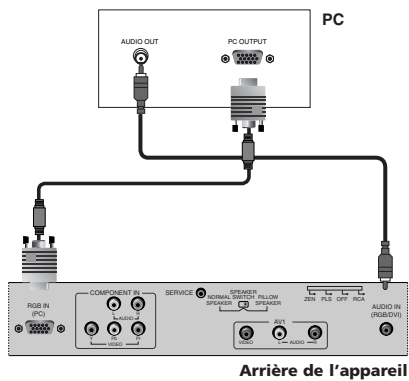

1. Reliez la sortie RGB du PC à la prise **RGB IN (PC)** du téléviseur.
2. Branchez la sortie audio du PC à la prise jack **AUDIO IN (RGB/DVI)** du téléviseur au moyen d'un mini Jack mâle de 3,5 mm.
3. Allumez le PC et le téléviseur.
4. Sélectionnez la source **VGA** sur votre téléviseur en appuyant sur l'un ou l'autre des boutons **INPUT** de la télécommande.

## Chapitre 1: Branchements et installation

### ■ Branchement à l'aide d'un câble HDMI à DVI - 26/32/42 pouces

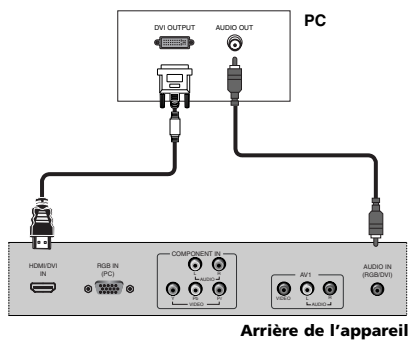

1. Reliez la sortie DVI du PC à la prise **HDMI/DVI IN** du téléviseur.
2. Branchez la sortie audio du PC à la prise jack **AUDIO IN (RGB/DVI)** du téléviseur au moyen d'un mini Jack mâle de 3,5 mm.
3. Allumez le PC et le téléviseur.
4. Sélectionnez la source **HDMI** sur votre téléviseur en appuyant sur l'un ou l'autre des boutons **INPUT** de la télécommande.

### ■ Branchement à l'aide d'un câble HDMI à DVI - 22 pouce

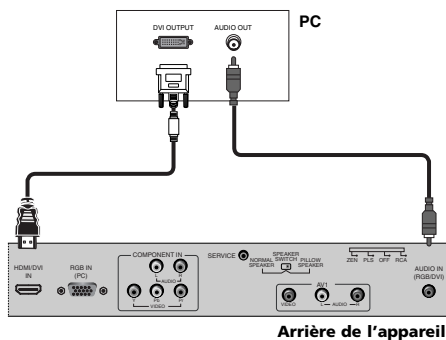

1. Reliez la sortie DVI du PC à la prise **HDMI/DVI IN** du téléviseur.
2. Branchez la sortie audio du PC à la prise jack **AUDIO IN (RGB/DVI)** du téléviseur au moyen d'un mini Jack mâle de 3,5 mm.
3. Allumez le PC et le téléviseur.
4. Sélectionnez la source **HDMI** sur votre téléviseur en appuyant sur l'un ou l'autre des boutons **INPUT** de la télécommande.

## Chapitre 1: Branchements et installation

---

### Résolutions

#### ■ PC

Résolution	Fréquence horizontale (kHz)	Fréquence verticale (Hz)
640 x 480	31.47	59.94
800 x 600	35.16	56.25
	37.88	60.32
1024 x 768	48.36	60.00

#### ■ HDMI

Résolution	Fréquence verticale (Hz)
480/60P	60.000
720/60P	60.000
1080/60I	60.000
1080/60P	60.000

#### Nota

- Les signaux de synchronisation sont séparés.
- Le message « Not supported » apparaît si la résolution n'est pas supportée.

# Chapitre 1: Branchements et installation

## Port USB

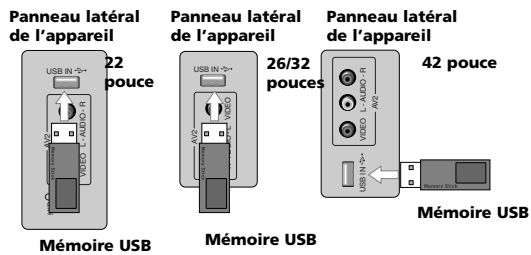

1. Branchez le périphérique USB sur la prise jack USB IN du poste.
2. Choisissez la source **USB** à l'aide de la fonction **INPUT** de la télécommande.
3. Suivez les instructions à l'écran pour accéder aux fonctions USB.

## Casque - 22 pouce

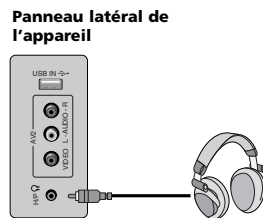

1. Insérez la prise casque mâle dans la prise casque femelle de l'appareil.
2. Vous entendez alors le son dans le casque.
3. Pour régler le volume du casque, appuyez sur le bouton **VOL+** / **VOL-**. Réglez le volume du casque au niveau souhaité.

Une écoute prolongée à un niveau de volume trop élevé peut affecter de manière irréversible vos capacités auditives.

## Chapitre 2: Utilisation de la télécommande

### Télécommande auxiliaire (Utilisateur)

La télécommande simple (R130K1) permet d'utiliser les fonctions élémentaires. Elle interdit au spectateur de modifier certaines fonctionnalités, qui sont propres à la télécommande universelle. Les boutons de la télécommande permettent d'accéder directement aux fonctions de mise en veille, de sous-titrage et de guide des programmes.

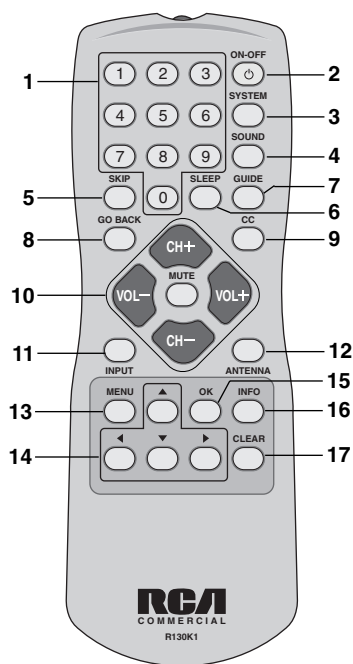

- 1. Boutons numérotés**  
Composer un numéro de poste.
- 2. ON-OFF**  
Allumer et éteindre le téléviseur.
- 3. SYSTEM**  
Configure la télécommande pour TV1/TV2.  
Configure le synchroniseur principal de télécommande (Bed1/Bed2) pour l'utilisation de plusieurs téléviseurs dans une même chambre.  
Maintenez la touche <SYSTEM> enfoncée et appuyez sur <1> pour régler la télécommande sur "Bed1" (TV1).  
Maintenez la touche <SYSTEM> enfoncée et appuyez sur <2> pour régler la télécommande sur "Bed2" (TV2).  
Reportez-vous aux sections "Key Management" et "RCU type" du chapitre 5.
- 4. SOUND**  
Rappeler de votre réglage sonore préféré.
- 5. SKIP**  
Hors service
- 6. SLEEP**  
Activer l'extinction automatique.
- 7. GUIDE**  
Affichage du menu Channel List (liste des chaînes).
- 8. GO BACK**  
Retour au menu précédent.
- 9. CC**  
Passer directement au menu Sous-titrage.
- 10. VOL + / VOL -**  
Ajuster le volume sonore.  
**CH + / CH -**  
Passer au poste précédent / suivant.
- MUTE**  
Activer / désactiver le son en sourdine.
- 11. INPUT**  
Choisir le mode **TV**, **AV1**, **AV2**, **YPbPr**, **VGA**, **HDMI** ou **USB**.
- 12. ANTENNA**  
Hors service
- 13. MENU**  
Affiche "Basic" sur le menu à l'écran.  
Ce téléviseur est fourni avec 2 télécommandes :  
R130K1 - Télécommande utilisateur. Cette télécommande affiche un menu simple lorsque l'utilisateur appuie sur la touche du menu.  
R130K2 - Télécommande d'installateur. Cette télécommande affiche un menu installateur lorsque celui-ci appuie sur la touche du menu.
- 14. Boutons de navigation**  
Effectuer des ajustements.  
Choisir un item de menu.
- 15. OK**  
Confirmer la sélection.
- 16. INFO**  
Affichage de la chaîne sélectionnée.
- 17. CLEAR**  
Sortie du menu incrusté.

## Chapitre 2: Utilisation de la télécommande

### Télécommande principale (installateur)

La télécommande universelle (R130K2) permet d'accéder à tous les menus du téléviseur. Elle permet de personnaliser les fonctionnalités du téléviseur pour des utilisateurs ou des situations spécifiques.

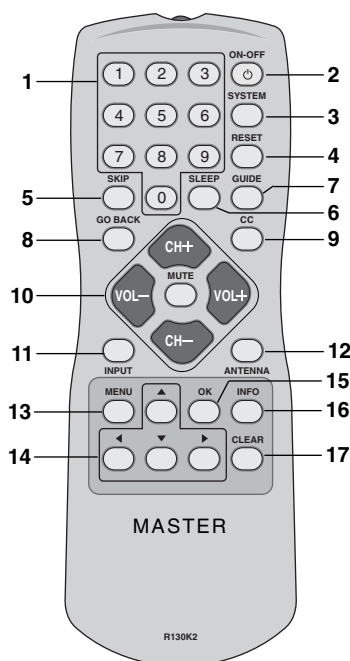

### Placez les batteries dans la télécommande.

- Retirez le couvercle du compartiment des batteries au dos de la télécommande en poussant la languette et en soulevant.
- Insérez deux batteries neuves. Veillez au respect des polarités (+ et -).
- Remettez le couvercle en place.

- 1. Boutons numérotés**  
Composer un numéro de poste.
- 2. ON-OFF**  
Allumer et éteindre le téléviseur.
- 3. SYSTEM**  
Configure la télécommande pour TV1/TV2.  
Configure le synchroniseur principal de télécommande (Bed1/Bed2) pour l'utilisation de plusieurs téléviseurs dans une même chambre.  
Maintenez la touche <SYSTEM> enfoncée et appuyez sur <1> pour régler la télécommande sur "Bed1".  
Maintenez la touche <SYSTEM> enfoncée et appuyez sur <2> pour régler la télécommande sur "Bed2".  
Reportez-vous aux sections "Key Management" et "RCU type" du chapitre 5.
- 4. RESET**  
Non utilisé
- 5. SKIP**  
Hors service
- 6. SLEEP**  
Activer l'extinction automatique.
- 7. GUIDE**  
Affichage du menu Channel List (liste des chaînes).
- 8. GO BACK**  
Retour au menu précédent
- 9. CC**  
Passer directement au menu Sous-titrage.
- 10. VOL + / VOL -**  
Ajuster le volume sonore.  
**CH + / CH -**  
Passer au poste précédent / suivant.
- MUTE**  
Activer / désactiver le son en sourdine.
- 11. INPUT**  
Choisir le mode **TV, AV1, AV2, YPbPr, VGA, HDMI** ou **USB**.
- 12. ANTENNA**  
Hors service
- 13. MENU**  
Affiche "Installer" sur le menu à l'écran.  
Ce téléviseur est fourni avec 2 télécommandes :  
R130K1 - Télécommande utilisateur. Cette télécommande affiche un menu simple lorsque l'utilisateur appuie sur la touche du menu.  
R130K2 - Télécommande d'installateur. Cette télécommande affiche un menu installateur lorsque celui-ci appuie sur la touche du menu.
- 14. Boutons de navigation**  
Effectuer des ajustements.  
Choisir un item de menu.
- 15. OK**  
Confirmer la sélection.
- 16. INFO**  
Affichage de la chaîne sélectionnée.
- 17. CLEAR**  
Sortie du menu incrusté.

## Chapitre 3: Utilisation de l'outil USB Clone

### Fonctionnement du cloneur USB

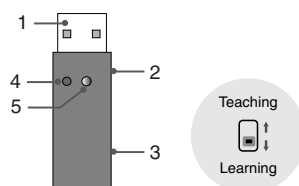

**1. Connecteur USB**

Doit être connecté au port USB du téléviseur ou du PC.

**2. Port de service**

Doit être connecté au port service du téléviseur. Consultez le chapitre "Apprentissage" pour de plus amples informations.

**3. Bouton de mode**

Sélecteur de mode.

**4. Diode d'état**

Indique l'état du cloneur USB.

**5. Bouton « Learn » (apprentissage)**

Bouton permettant de démarrer le processus « learn ». Consultez le chapitre « learning » pour de plus amples informations.

### Tableau des erreurs

Un voyant LED clignotant rouge/vert indique les erreurs suivantes.

		Nombre de clignotements du voyant LED vert
1	Erreur détectée dans le fichier de liste des chaînes du téléviseur.	4
2	Erreur de transmission des paquets de données.	5
3	Pas de réponse du port de service.	6
4	Sauvegarde des réglages du téléviseur vers le cloneur USB impossible	10

## Chapitre 3: Utilisation de l'outil USB Clone

### Apprentissage - 22 pouce

Exportation des réglages du téléviseur.

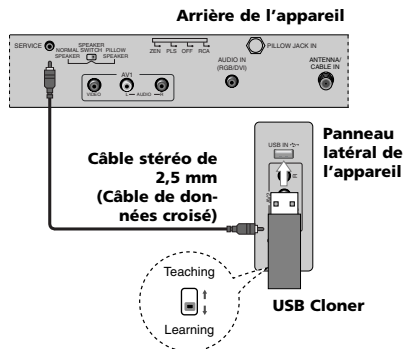

1. Allumez le téléviseur.
2. Connectez le cloneur USB au port USB du téléviseur.
3. Placez le sélecteur en position « learning » (apprentissage). (Le voyant LED d'état s'allumera en rouge, sans clignoter.)
4. Connectez un câble stéréo 2,5 mm (câble de données croisé) entre le port service du téléviseur et le port service du cloneur USB.
5. Appuyez sur le bouton « Learn » (apprentissage) pendant 1 seconde. Dès que le voyant LED s'allume en vert, relâchez le bouton.
6. Le voyant LED clignotera en rouge pendant la sauvegarde des données vers la clé USB. Si la sauvegarde a réussi, le voyant LED s'allumera en jaune pendant 2 secondes puis restera allumé en rouge. Si la sauvegarde a échoué, le voyant LED clignotera pour indiquer un code d'erreur, décrit dans le chapitre « Tableau des erreurs ».

**Nota** : Un nouveau fichier de paramètres du téléviseur, « ChList.bin », apparaîtra sur le cloneur USB.

### Apprentissage - 26/32 pouces

Exportation des réglages du téléviseur.

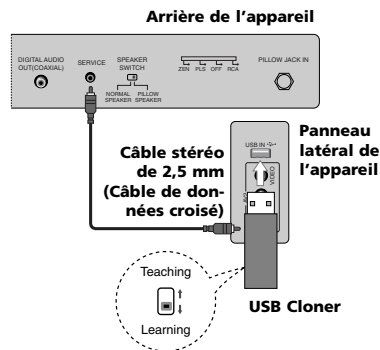

1. Allumez le téléviseur.
2. Connectez le cloneur USB au port USB du téléviseur.
3. Placez le sélecteur en position « learning » (apprentissage). (Le voyant LED d'état s'allumera en rouge, sans clignoter.)
4. Connectez un câble stéréo 2,5 mm (câble de données croisé) entre le port service du téléviseur et le port service du cloneur USB.
5. Appuyez sur le bouton « Learn » (apprentissage) pendant 1 seconde. Dès que le voyant LED s'allume en vert, relâchez le bouton.
6. Le voyant LED clignotera en rouge pendant la sauvegarde des données vers la clé USB. Si la sauvegarde a réussi, le voyant LED s'allumera en jaune pendant 2 secondes puis restera allumé en rouge. Si la sauvegarde a échoué, le voyant LED clignotera pour indiquer un code d'erreur, décrit dans le chapitre « Tableau des erreurs ».

**Nota** : Un nouveau fichier de paramètres du téléviseur, « ChList.bin », apparaîtra sur le cloneur USB.



## Chapitre 3: Utilisation de l'outil USB Clone

### Apprentissage - 42 pouce

Exportation des réglages du téléviseur.

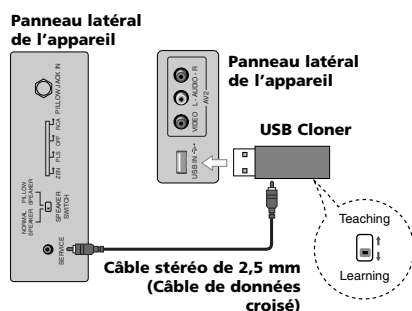

1. Allumez le téléviseur.
2. Connectez le cloneur USB au port USB du téléviseur.
3. Placez le sélecteur en position « learning » (apprentissage). (Le voyant LED d'état s'allumera en rouge, sans clignoter.)
4. Connectez un câble stéréo 2,5 mm (câble de données croisé) entre le port service du téléviseur et le port service du cloneur USB.
5. Appuyez sur le bouton « Learn » (apprentissage) pendant 1 seconde. Dès que le voyant LED s'allume en vert, relâchez le bouton.
6. Le voyant LED clignotera en rouge pendant la sauvegarde des données vers la clé USB. Si la sauvegarde a réussi, le voyant LED s'allumera en jaune pendant 2 secondes puis restera allumé en rouge. Si la sauvegarde a échoué, le voyant LED clignotera pour indiquer un code d'erreur, décrit dans le chapitre « Tableau des erreurs ».

**Nota :** Un nouveau fichier de paramètres du téléviseur, « ChList.bin », apparaîtra sur le cloneur USB.

### Transmission

Copie des réglages vers le téléviseur.

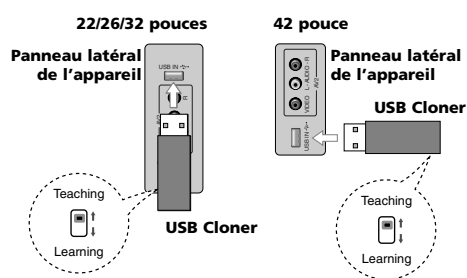

1. Reliez USB Cloner au port USB du téléviseur.
2. Placez le sélecteur sur « teach » (copie vers la TV). (Le voyant LED d'état clignotera en rouge.)
3. Débranchez le téléviseur de la prise murale.
4. Branchez le téléviseur sur la prise murale. Les réglages de la TV seront copiés vers le téléviseur.

**Nota :** Le fichier de paramètres du téléviseur « Ch List.bin » doit être présent sur le cloneur USB pour que la fonction de copie des données puisse fonctionner correctement. Consultez la section « Learning » (apprentissage) pour de plus amples informations.

## Chapitre 4: Opérations de base

### Branchez le téléviseur.

Branchez l'extrémité du cordon d'alimentation au dos du téléviseur. Branchez l'autre extrémité dans une prise murale reliée à la terre. Enfoncez la prise à fond. Ne la branchez pas sur une prise murale dotée d'un commutateur avec voyant.

### Allumez le téléviseur.

Allumez le téléviseur en appuyant sur le bouton Power situé en façade ou sur le bouton ON-OFF de la télécommande.

### Balayage des chaînes

Cette fonction trouve automatiquement toutes les chaînes disponibles sur le réseau hertzien ou câblé puis les mémorise dans la liste.

Le balayage des chaînes ne peut être effectué qu'au moyen d'une télécommande principale.

### Sélection d'un poste

Vous pouvez changer le poste à l'aide des boutons **CH+** / **CH-** ou des boutons numérotés.

### Réglage du niveau sonore

Utilisez les boutons **VOL+** / **VOL-** pour ajuster le niveau sonore.

### Sourdine

Appuyez sur **MUTE** pour mettre le son en sourdine. Le son est désactivé et l'icône muet apparaît. Appuyez sur **MUTE** ou **VOL+** / **VOL-** pour annuler la mise en sourdine.

## Chapitre 4: Opérations de base

### Sélection de la source

1. Appuyez sur **INPUT** pour changer le mode d'entrée.
2. Appuyez sur les boutons de navigation **Bas** ou **Haut** pour sélectionner le mode désiré.
3. Appuyez sur **OK** pour confirmer votre sélection.

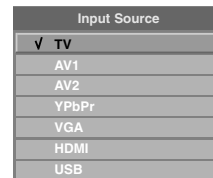

### Sélection du langage

1. Appuyez sur **MENU** puis sur les boutons de navigation **Bas** ou **Haut** pour choisir l'option Setup.
2. Appuyez sur **OK** puis sur les boutons de navigation **Bas** ou **Haut** pour sélectionner l'option **OSD Language**.
3. Appuyez sur les boutons de navigation **Gauche** ou **Droit** pour choisir le langage désiré. (Sélectionnez **English**, **Español**, **Français**)
4. Les panneaux de configuration à l'écran seront affichés dans la langue désirée.

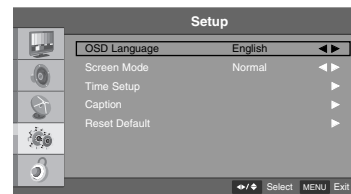

## Chapitre 5: Menus d'interface standard

Ces téléviseurs intègrent une interface commerciale complète qui permet à votre structure d'adapter les performances à vos besoins spécifiques. Ces réglages ne sont accessibles que par l'installateur au moyen de la télécommande principale (R130K2). Pour obtenir une télécommande principale, contactez votre distributeur RCA.

Vous pouvez accéder à ce menu à l'aide du bouton MENU -> 9 -> 6 -> 3 -> 2 sur la télécommande maîtresse.



- Vous devez régler "Commercial Interface" sur "On" pour effectuer les opérations ci-dessous.

### Channel

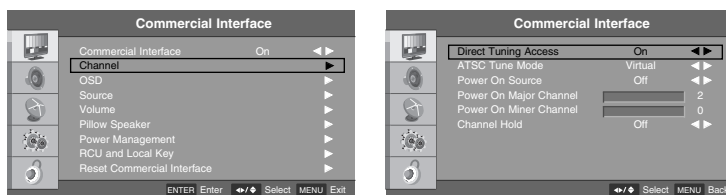

- Direct Tuning Access : Si cette fonction est activée, vous pouvez activer les chaînes au moyen des touches numériques même si elles ne figurent pas dans la liste. Si cette fonction est désactivée, vous pouvez régler uniquement les chaînes de la liste.
- ATSC Tune Mode : Cette fonction permet de sélectionner une fréquence physique ou virtuelle pour les canaux numériques. Si la structure dispose d'un système de distribution du signal de tête de réseau, réglez le sur « physical » (physique).
- Power On Source : Ce réglage permet de configurer la source du signal du téléviseur lorsqu'il est allumé.
- Power On Major/Minor Channel : Ce réglage permet de configurer la chaîne diffusée sur le téléviseur à la mise sous tension.  
Nota: Pour ce faire, "Power On Source" doit être réglé sur TV.  
Pour accorder le téléviseur sur une chaîne analogique, réglez le canal mineur sur 0.
- Channel Hold : Si cette fonction est activée, il n'est pas possible de changer de chaîne.

### OSD

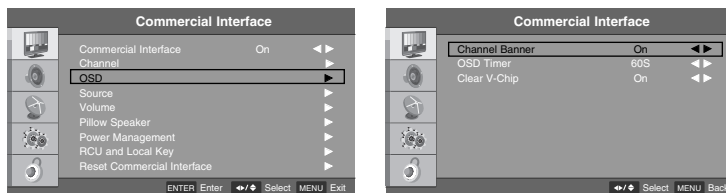

- Channel Banner : Si cette fonction est désactivée, le bandeau de chaîne n'apparaîtra pas lors du changement des chaînes.
- OSD Timer : Utilisez ce réglage pour configurer la temporisation du menu incrusté.
- Clear V-Chip : Cette fonction permet de supprimer les réglages et le mot de passe V-Chip.

## Chapitre 5: Menus d'interface standard

### Source

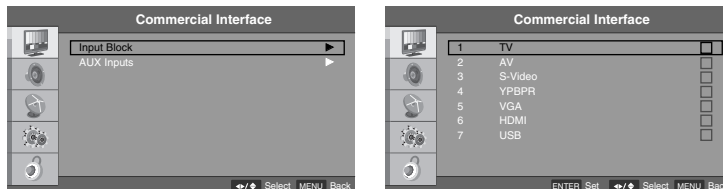

- Input Block : Ce réglage permet de configurer les entrées auxquelles l'utilisateur peut accéder par le bouton correspondant.

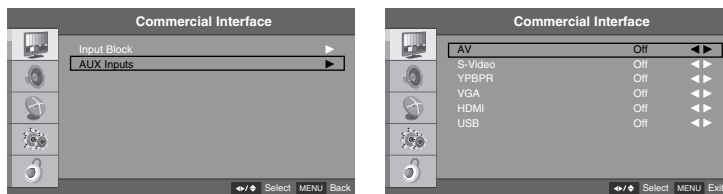

- AUX Inputs : Ce paramètre permet d'ajouter des entrées à la liste des chaînes. Si vous insérez une entrée dans la liste des chaînes, l'utilisateur peut accéder à cette entrée à l'aide des boutons CH sur la télécommande et sur le haut-parleur d'oreiller.

### Volume

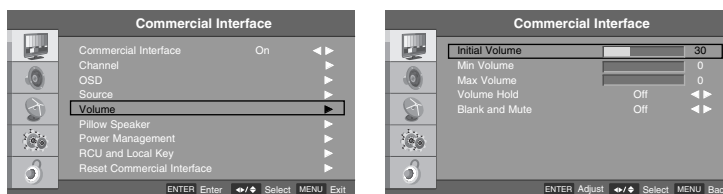

- Initial Volume : Ce réglage configure le volume du téléviseur lorsqu'il est mis sous tension.
- Min Volume : Cette option règle le volume sur le niveau minimum audible par l'utilisateur.
- Max Volume : Cette option règle le volume sur le niveau maximum acceptable par l'utilisateur.
- Volume Hold : Si cette fonction est activée, l'utilisateur ne peut pas régler le volume.
- Blank and Mute : Si cette fonction est activée, le son est coupé en l'absence de signal vidéo provenant de la source vidéo externe.

### Nota

Les réglages Initial / Max / Min ne s'appliquent que si le commutateur du haut-parleur est réglé sur "Normal Speaker".

Si le commutateur est réglé sur "Pillow Speaker", le volume max est forcé à 50 % pour ne pas endommager le circuit audio de l'oreiller haut-parleur.

## Chapitre 5: Menus d'interface standard

### Pillow Speaker

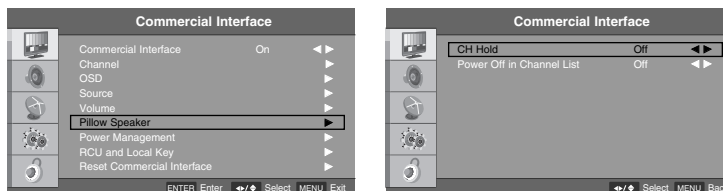

- CH Hold : Si cette fonction est activée, le téléviseur s'éteint lorsque la touche CH est maintenue enfoncée pendant 4 secondes sur un haut-parleur d'oreiller analogique.
- Power Off in Channel List : Si cette fonction est activée, il est possible d'éteindre le téléviseur en appuyant sur CH+ lorsque la dernière chaîne de la liste est active.

### Power Management

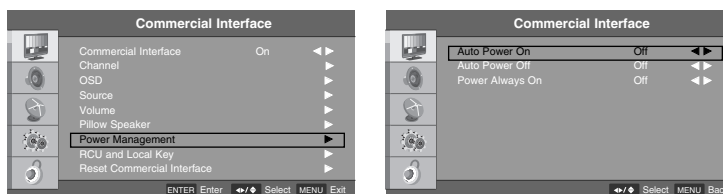

- Auto Power On : Cette fonction détermine si le téléviseur s'allume ou reste éteint lorsque l'alimentation secteur est branchée.
  - + Off : Le téléviseur passe en mode veille.
  - + On : Le téléviseur s'allume.
  - + Last : Le téléviseur revient dans l'état avant le débranchement de l'alimentation secteur.
- Auto Power Off : Cette fonction détermine pendant combien de temps un téléviseur inactif restera allumé. Elle permet de faire des économies d'énergie.
- Power Always On : Le téléviseur ne peut pas être éteint.

### Key Management

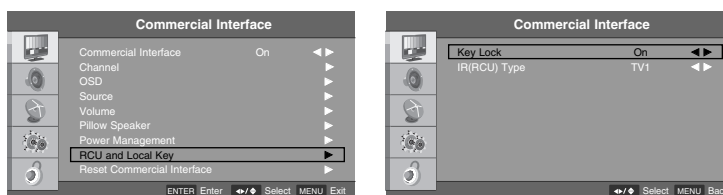

- Key Lock : Ce paramètre désactive les touches situées à l'avant du téléviseur.
- RCU Type : Cette fonction déclare le type RCU comme TV1 ou TV2. Il est utile lorsqu'il y a deux ou plusieurs téléviseurs dans la même pièce.  
Nota : La télécommande doit être configurée pour envoyer le type RCU correspondant à ce réglage. Cette opération est effectuée comme suit : sur la télécommande R130K1, maintenez les touches <SYSTEM> et <1> enfoncées pendant 5 secondes pour sélectionner TV1. Maintenez les touches <SYSTEM> et <2> enfoncées pendant 5 secondes pour sélectionner TV2.

## Chapitre 5: Menus d'interface standard

### Reset Commercial Reset

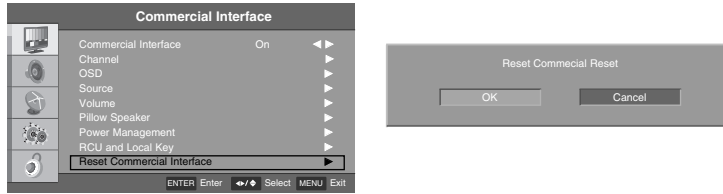

- Cette fonction restaure les valeurs usine du menu de l'interface.

## Chapitre 6: Utilisation des fonctions du téléviseur

### Panneaux de commande à l'écran

Votre système de configuration à l'écran peut différer de celui décrit dans ce Guide.

1. Appuyez sur **MENU** puis sur les boutons de navigation **Bas** ou **Haut** pour choisir le menu désiré.
2. Appuyez sur **OK** puis sur les boutons **Bas**, **Haut**, **Gauche** et **Droit** pour naviguer dans les sousmenus.

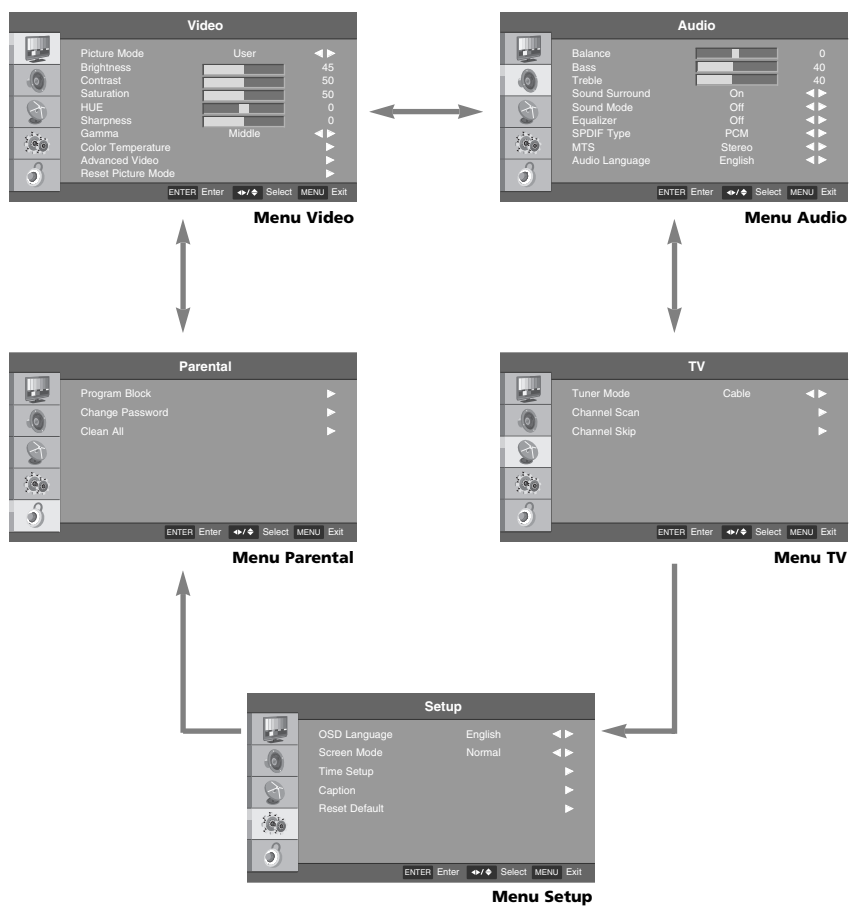



## Chapitre 6: Utilisation des fonctions du téléviseur

**Nota** : Certaines de ces entrées du menu sont uniquement accessibles à l'aide de la télécommande maîtresse (R130K2).

### Réglage des chaînes

Ce téléviseur empêche l'utilisateur de modifier la liste des chaînes.

#### Balayage automatique

Cette fonction permet de rechercher toutes les chaînes disponibles via l'antenne ou le câble et les mémorise sous forme de liste des chaînes.

1. Appuyez sur le bouton **MENU** de la télécommande principale pour afficher le menu incrusté puis appuyez sur la touche **Bas** ou **Haut** pour sélectionner le sous menu **TV**.
2. Appuyez sur **OK** pour accéder au sous-menu puis sur la touche **Bas** ou **Haut** pour sélectionner **Tuner Mode**.
3. Appuyez sur la touche **Gauche** ou **Droit** pour sélectionner **Antenna** ou **Cable**.
4. Appuyez sur **Bas** ou **Haut** pour sélectionner **Channel Scan**.
5. Appuyez sur **OK** pour commencer le balayage. Le téléviseur mémorisera tous les canaux trouvés sur le signal fourni.
6. Vous pouvez appuyer sur le bouton **MENU** à tout moment pour sortir du mode balayage des chaînes.
7. Une fois le balayage des chaînes terminé, l'utilisateur peut regarder les chaînes reconnues par le téléviseur.

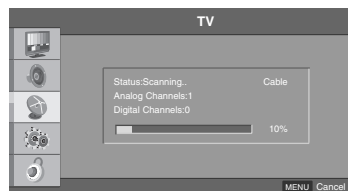
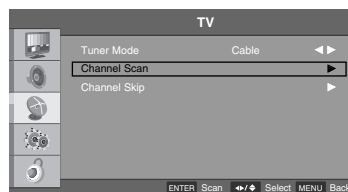
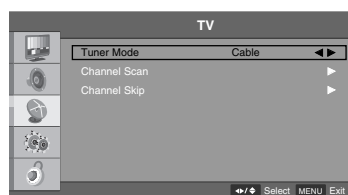

## Chapitre 6: Utilisation des fonctions du téléviseur

### Ajouter / supprimer des postes

Vous pouvez ajouter et supprimer des postes manuellement dans l'ordre qui vous convient.

1. Appuyez sur le bouton **MENU** de la télécommande principale pour afficher le menu incrusté puis appuyez sur la touche **Bas** ou **Haut** pour sélectionner le sous menu **TV**.
2. Appuyez sur **OK** pour accéder au sous-menu puis sur la touche **Bas** ou **Haut** pour sélectionner **Channel Skip**.
3. Appuyez sur **OK** puis sur **Bas** ou **Haut** pour choisir le poste que vous désirez ajouter ou supprimer. Si vous souhaitez sauter la chaîne sélectionnée, appuyez sur **OK** pour la désélectionner.
4. Toutes les chaînes cochées sont ajoutées à votre sélection.
5. Appuyez sur **MENU** pour revenir au menu précédent.



## Chapitre 6: Utilisation des fonctions du téléviseur

### Réglages de l'image

#### Réglage de l'image

Différents modes vous permettent de régler l'affichage selon vos préférences.

1. Appuyez sur le bouton **MENU** pour accéder au menu à l'écran puis appuyez sur la touche **Bas** ou **Haut** pour sélectionner le sous-menu **Video**.
2. Appuyez sur **OK** pour accéder au sous-menu puis sur la touche **Bas** ou **Haut** pour sélectionner **Picture Mode**.
3. Appuyez sur la touche **Gauche** ou **Droit** pour sélectionner **Cinema**, **Sport**, **Vivid**, **Hi-Bright** ou **User**.
4. Appuyez sur **MENU** pour revenir au menu précédent.



## Chapitre 6: Utilisation des fonctions du téléviseur

### Réglage manuel de l'image

Vous pouvez ajuster les paramètres Brightness, Contrast, Saturation, HUE et Sharpness selon votre préférence.

1. Appuyez sur le bouton **MENU** pour accéder au menu à l'écran puis appuyez sur la touche **Bas** ou **Haut** pour sélectionner le sous-menu **Video**.
2. Appuyez sur **OK** pour accéder au sous-menu puis sur la touche **Gauche** ou **Droit** pour sélectionner le mode **User**. Ensuite, appuyez sur la touche **Bas** ou **Haut** pour parcourir les options. (**Brightness**, **Contrast**, **Saturation**, **HUE**, **Sharpness**)
3. Appuyez sur **OK** puis sur la touche **Gauche** ou **Droit** pour régler la sélection selon vos préférences.
4. Appuyez sur **MENU** pour revenir au menu précédent.

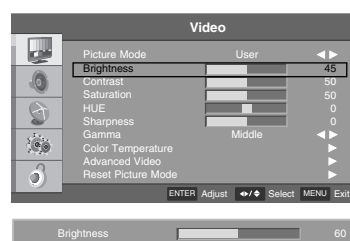

- **Brightness**  
Augmente ou diminue la clarté générale de l'image.
- **Contrast**  
Ajuste la différence entre les zones claires et les zones sombres de l'image.
- **Saturation**  
Modifie l'intensité des couleurs.
- **HUE**  
Modifie l'équilibre entre les tons verts et rouges.
- **Sharpness**  
Modifie le niveau de netteté entre les zones claires et sombre. Un niveau plus bas donne une image plus atténuée.

## Chapitre 6: Utilisation des fonctions du téléviseur

### Gamma

Cette fonction vous permet de régler la courbe de luminosité de l'écran.

1. Appuyez sur le bouton **MENU** pour accéder au menu à l'écran puis appuyez sur la touche **Bas** ou **Haut** pour sélectionner le sous-menu **Video**.
2. Appuyez sur **OK** pour accéder au sous-menu puis sur la touche **Bas** ou **Haut** pour sélectionner **Gamma**.
3. Appuyez sur la touche **Gauche** ou **Droit** pour sélectionner **Dark**, **Middle** ou **Bright**.
4. Appuyez sur **MENU** pour revenir au menu précédent.



## Chapitre 6: Utilisation des fonctions du téléviseur

### Température de la couleur

La température de couleur permet d'affiner le réglage de l'affichage.

Le réglage froid ajoute davantage de bleu et de vert pour lui donner un aspect plus froid.

Le réglage chaud ajoute davantage de rouge et de jaune pour lui donner un aspect plus chaud.

Le réglage standard, à mi-chemin entre les réglages froid et chaud, offre une restitution de l'image plus naturelle.

1. Appuyez sur le bouton **MENU** pour accéder au menu à l'écran puis appuyez sur la touche **Bas** ou **Haut** pour sélectionner le sous-menu **Video**.
2. Appuyez sur **OK** pour accéder au sous-menu puis sur la touche **Bas** ou **Haut** pour sélectionner le sous-menu **Color Temperature**.
3. Appuyez sur **OK** puis sur la touche **Gauche** ou **Droit** pour sélectionner **Cool**, **Standard**, **Warm** ou **User**.
4. Si vous avez choisi le réglage personnalisé (User), appuyez sur la touche **Bas** ou **Haut** pour sélectionner l'option de couleur que vous souhaitez régler.
5. Appuyez sur **OK** puis sur **Gauche** ou **Droit** pour effectuer les ajustements désirés.
6. Appuyez sur **MENU** pour revenir au menu précédent.

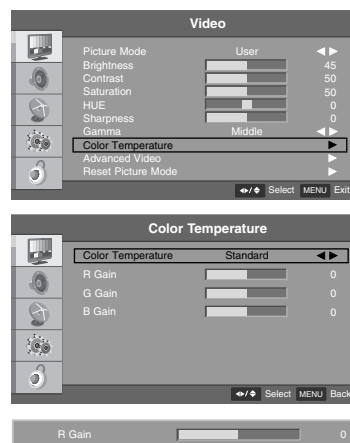

#### Nota

- Pour régler manuellement l'option **Color Temperature**, remplacez le mode **Color Temperature** par le mode **User**.

## Chapitre 6: Utilisation des fonctions du téléviseur

### Réinitialisation du mode d'affichage

Lorsque vous avez modifié des réglages, vous pouvez sélectionner l'option Reset Picture Mode (réinitialiser l'image) pour restaurer la configuration précédente.

1. Appuyez sur le bouton **MENU** pour accéder au menu à l'écran puis appuyez sur la touche **Bas** ou **Haut** pour sélectionner le sous-menu **Video**.
2. Appuyez sur **OK** pour accéder au sous-menu puis sur la touche **Bas** ou **Haut** pour sélectionner **Reset Picture Mode**.
3. Lorsque la fenêtre de confirmation apparaît, appuyez sur **OK** pour restaurer les réglages précédents.

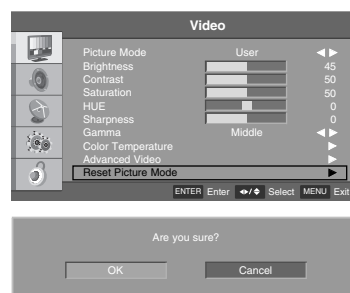

## Chapitre 6: Utilisation des fonctions du téléviseur

### Configuration avancée du signal vidéo

#### Réduction dynamique du bruit

Cette fonction vous permet de réduire le bruit, ou grain, de l'image.

1. Appuyez sur le bouton **MENU** pour accéder au menu à l'écran puis appuyez sur la touche **Bas** ou **Haut** pour sélectionner le sous-menu **Video**.
2. Appuyez sur **OK** pour accéder au sous-menu puis sur la touche **Bas** ou **Haut** pour sélectionner le sous-menu **Advanced Video**.
3. Appuyez sur **OK** puis sur **Bas** ou **Haut** pour sélectionner l'option **DNR**.
4. Appuyez sur **Gauche** ou **Droit** pour sélectionner **Off**, **Low**, **Medium**, **Strong** ou **Auto**.
5. Appuyez sur **MENU** pour revenir au menu précédent.

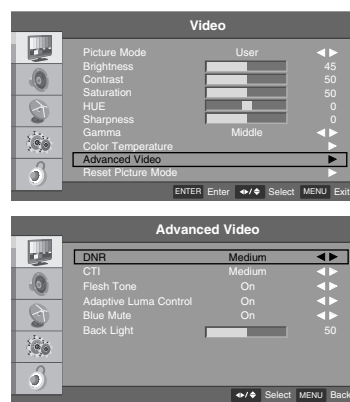

- **Off**  
Désactive la fonction de réduction de bruit.
- **Low**  
Réduit légèrement le niveau de bruit.
- **Medium**  
Réduit le niveau de bruit au niveau moyen.
- **Strong**  
Réduit le niveau de bruit de façon importante.
- **Auto**  
Le niveau de bruit est adapté automatiquement au signal reçu.



## Chapitre 6: Utilisation des fonctions du téléviseur

### CTI (Vitesse de transition des couleurs)

Cette fonction sert à accélérer la transition d'une couleur à une autre. Cela a pour effet de rendre plus nette la frontière entre les couleurs.

1. Appuyez sur le bouton **MENU** pour accéder au menu à l'écran puis appuyez sur la touche **Bas** ou **Haut** pour sélectionner le sous-menu **Video**.
2. Appuyez sur **OK** pour accéder au sous-menu puis sur la touche **Bas** ou **Haut** pour sélectionner le sous-menu **Advanced Video**.
3. Appuyez sur **OK** puis sur **Bas** ou **Haut** pour sélectionner l'option **CTI**.
4. Appuyez sur **Gauche** ou **Droit** pour sélectionner **Off**, **Low**, **Medium** ou **Strong**.
5. Appuyez sur **MENU** pour revenir au menu précédent.

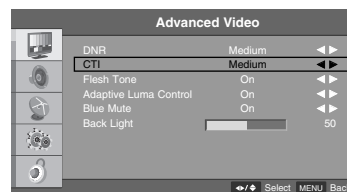
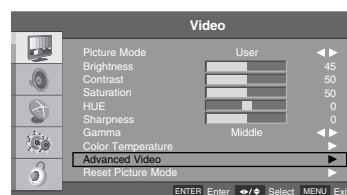

### Tonalité de la peau

Dans certains cas, l'activation de cette fonction permet un affichage plus agréable des ciels et des tons chair.

1. Appuyez sur le bouton **MENU** pour accéder au menu à l'écran puis appuyez sur la touche **Bas** ou **Haut** pour sélectionner le sous-menu **Video**.
2. Appuyez sur **OK** pour accéder au sous-menu puis sur la touche **Bas** ou **Haut** pour sélectionner le sous-menu **Advanced Video**.
3. Appuyez sur **OK** puis sur **Bas** ou **Haut** pour sélectionner l'option **Flesh Tone**.
4. Appuyez sur **Gauche** ou **Droit** pour sélectionner **On** ou **Off**.
5. Appuyez sur **MENU** pour revenir au menu précédent.

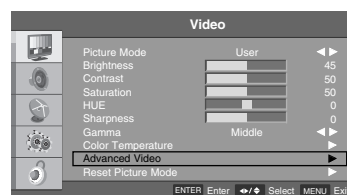

## Chapitre 6: Utilisation des fonctions du téléviseur

### Contrôle Luma adapté

La prédominance de zones sombres dans une image se traduit par un niveau moyen de luminance (APL) faible. L'image est donc trop sombre. L'activation de cette fonction rehausse l'APL pour contrer cet effet.

1. Appuyez sur le bouton **MENU** pour accéder au menu à l'écran puis appuyez sur la touche **Bas** ou **Haut** pour sélectionner le sous-menu **Video**.
2. Appuyez sur **OK** pour accéder au sous-menu puis sur la touche **Bas** ou **Haut** pour sélectionner le sous-menu **Advanced Video**.
3. Appuyez sur **OK** puis sur **Bas** ou **Haut** pour sélectionner l'option **Adaptive Luma Control**.
4. Appuyez sur **Gauche** ou **Droit** pour sélectionner **On** ou **Off**.
5. Appuyez sur **MENU** pour revenir au menu précédent.

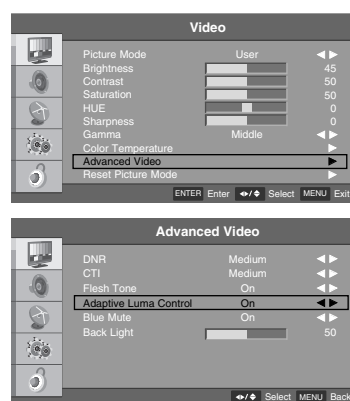

### Blue Mute (mire bleue)

Il est possible d'afficher une mire bleue lorsque le signal vidéo est absent.

1. Appuyez sur le bouton **MENU** pour accéder au menu à l'écran puis appuyez sur la touche **Bas** ou **Haut** pour sélectionner le sous-menu **Video**.
2. Appuyez sur **OK** pour accéder au sous-menu puis sur la touche **Bas** ou **Haut** pour sélectionner le sous-menu **Advanced Video**.
3. Appuyez sur **OK** puis sur **Bas** ou **Haut** pour sélectionner l'option **Blue Mute**.
4. Appuyez sur **Gauche** ou **Droit** pour sélectionner **On** ou **Off**.
5. Appuyez sur **MENU** pour revenir au menu précédent.

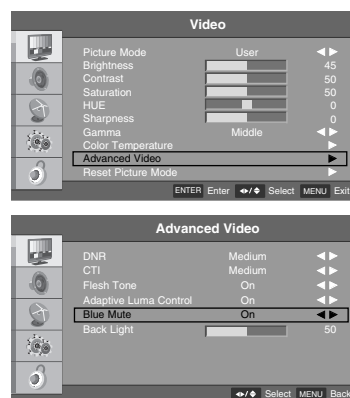

## Chapitre 6: Utilisation des fonctions du téléviseur

### Back Light (rétroéclairage)

Permet de régler le rétroéclairage.

L'augmentation du niveau du rétro-éclairage permettra d'obtenir une image plus lumineuse et est recommandée pour les pièces bénéficiant d'une forte luminosité, au détriment toutefois de la profondeur des noirs et moyennant une consommation électrique plus élevée.

1. Appuyez sur le bouton **MENU** pour accéder au menu à l'écran puis appuyez sur la touche **Bas** ou **Haut** pour sélectionner le sous-menu **Video**.
2. Appuyez sur **OK** pour accéder au sous-menu puis sur la touche **Bas** ou **Haut** pour sélectionner le sous-menu **Advanced Video**.
3. Appuyez sur **OK** puis sur **Bas** ou **Haut** pour sélectionner l'option **Back Light**.
4. Appuyez sur la touche **Gauche** ou **Droit** pour effectuer le réglage selon vos préférences.
5. Appuyez sur **MENU** pour revenir au menu précédent.



## Chapitre 6: Utilisation des fonctions du téléviseur

### Screen Mode (mode écran)

Cet appareil peut afficher différents formats d'image.

La sélection de la taille de l'écran dépend du type du signal vidéo entrant.

1. Appuyez sur le bouton **MENU** pour accéder au menu à l'écran puis appuyez sur la touche **Bas** ou **Haut** pour sélectionner le sous-menu **Setup**.
2. Appuyez sur **OK** puis sur **Bas** ou **Haut** pour sélectionner l'option **Screen Mode**.
3. Appuyez sur **Gauche** ou **Droit** pour sélectionner **Normal**, **Letterbox**, **Panorama** ou **Auto**.
4. Appuyez sur **MENU** pour revenir au menu précédent.

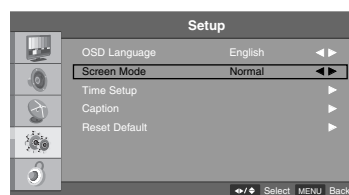

- **Normal**  
Cette sélection permet à l'image d'occuper la totalité de l'écran de sorte qu'il n'y ait pas de barre noire au-dessus ni en dessous.
- **Letterbox**  
La sélection suivante permet d'afficher l'image avec le rapport largeur-hauteur 4:3 d'origine, des barres noires apparaissant sur les côtés gauche et droit.
- **Panorama**  
Lorsque vous recevez un signal d'affichage large, cette sélection effectue un ajustement horizontal non proportionnel de l'image de manière à remplir l'écran.
- **Auto**  
Lorsque vous recevez un signal d'affichage large, l'affichage sera ajusté automatiquement à ce format.

## Chapitre 6: Utilisation des fonctions du téléviseur

### Contrôle du niveau sonore

#### Réglage du son

L'option Sound Mode vous permet de régler le son selon vos préférences.

1. Appuyez sur le bouton **MENU** pour accéder au menu à l'écran puis appuyez sur la touche **Bas** ou **Haut** pour sélectionner le sous-menu **Audio**.
2. Appuyez sur **OK** pour accéder au sous-menu puis sur la touche **Bas** ou **Haut** pour sélectionner le sous-menu **Sound Mode**.
3. Appuyez sur **Gauche** ou **Droit** pour sélectionner **Off**, **Concert**, **Living Room**, **Hall**, **Bathroom**, **Cave**, **Arena** ou **Church**.
4. Appuyez sur **MENU** pour revenir au menu précédent.

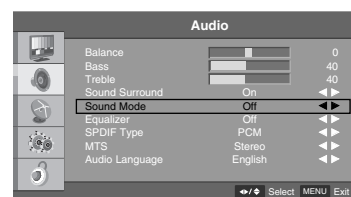

## Chapitre 6: Utilisation des fonctions du téléviseur

### Contrôle manuel

Cette fonction vous permet de régler manuellement chaque paramètre audio selon vos préférences.

1. Appuyez sur le bouton **MENU** pour accéder au menu à l'écran puis appuyez sur la touche **Bas** ou **Haut** pour sélectionner le sous-menu **Audio**.
2. Appuyez sur **OK** pour accéder au sous-menu puis sur la touche **Bas** ou **Haut** pour sélectionner l'option souhaitée. (**Balance**, **Bass**, **Treble**)
3. Appuyez sur **OK** pour sélectionner le réglage audio que vous souhaitez modifier puis appuyez sur la touche **Gauche** ou **Droit** pour effectuer le réglage proprement dit.
4. Appuyez sur **MENU** pour revenir au menu précédent.

- **Balance**  
Pur ajuster l'équilibrage gauche-droit dans les hauts-parleurs intégrés.
- **Bass**  
Cela permet de régler les sons graves.
- **Treble**  
Cela permet de régler les sons aigus.

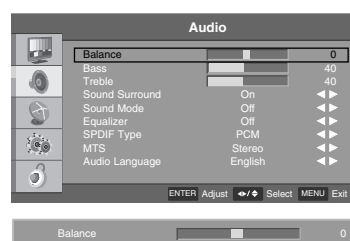

## Chapitre 6: Utilisation des fonctions du téléviseur

### Son panoramique

L'effet panoramique apporte une dimension supplémentaire à la profondeur du son.

1. Appuyez sur le bouton **MENU** pour accéder au menu à l'écran puis appuyez sur la touche **Bas** ou **Haut** pour sélectionner le sous-menu **Audio**.
2. Appuyez sur **OK** pour accéder au sous-menu puis sur la touche **Bas** ou **Haut** pour sélectionner le sous-menu **Sound Surround**.
3. Appuyez sur **Gauche** ou **Droit** pour sélectionner **On** ou **Off**.
4. Appuyez sur **MENU** pour revenir au menu précédent.



### Égaliseur

Il est possible d'activer le mode égaliseur.

1. Appuyez sur le bouton **MENU** pour accéder au menu à l'écran puis appuyez sur la touche **Bas** ou **Haut** pour sélectionner le sous-menu **Audio**.
2. Appuyez sur **OK** pour accéder au sous-menu puis sur la touche **Bas** ou **Haut** pour sélectionner le sous-menu **Equalizer**.
3. Appuyez sur **Gauche** ou **Droit** pour sélectionner **Rock, Pop, Live, Dance, Techno, Classic, Soft** ou **Off**.
4. Appuyez sur **MENU** pour revenir au menu précédent.



## Chapitre 6: Utilisation des fonctions du téléviseur

### Sortie numérique

Cette option active la sortie sonore numérique. Cette option est recommandée pour une utilisation avec d'autres appareils qui peuvent traiter un signal audio numérique. (Ce mode est désactivé par défaut.)

1. Appuyez sur le bouton **MENU** pour accéder au menu à l'écran puis appuyez sur la touche **Bas** ou **Haut** pour sélectionner le sous-menu **Audio**.
2. Appuyez sur **OK** pour accéder au sous-menu puis sur la touche **Bas** ou **Haut** pour sélectionner le sous-menu **SPDIF Type**.
3. Appuyez sur **Gauche** ou **Droit** pour sélectionner **Off**, **Dolby Digital** ou **PCM**.
4. Appuyez sur **MENU** pour revenir au menu précédent.



- **Off**  
Le téléviseur ne fournit qu'un signal audio analogique (état par défaut).
- **Dolby Digital**  
Le téléviseur produit un signal audio numérique.
- **PCM (Pulse-code modulation)**  
Ce mode produit une représentation numérique d'un signal analogique et n'est utilisé qu'avec un signal de CD audio.



Fabriqué sous licence Dolby Laboratories.  
"Dolby" et le sigle du double D sont des marques de Dolby Laboratories.



## Chapitre 6: Utilisation des fonctions du téléviseur

### Réglage de la diffusion Stereo/SAP

Ce téléviseur peut traiter les programmes en stéréo MTS et les programmes SAP (Secondary Audio Program). Le téléviseur passe automatiquement en mono si la chaîne est diffusée dans ce mode.

1. Appuyez sur le bouton **MENU** pour accéder au menu à l'écran puis appuyez sur la touche **Bas** ou **Haut** pour sélectionner le sous-menu **Audio**.
2. Appuyez sur **OK** pour accéder au sous-menu puis sur la touche **Bas** ou **Haut** pour sélectionner le sous-menu **MTS**.
3. Appuyez sur **Gauche** ou **Droit** pour sélectionner **Stereo**, **SAP** ou **Mono**.
4. Appuyez sur **MENU** pour revenir au menu précédent.



### Langue

D'autres langues peuvent être disponibles si un signal numérique est transmis par la station de diffusion.

1. Appuyez sur le bouton **MENU** pour accéder au menu à l'écran puis appuyez sur la touche **Bas** ou **Haut** pour sélectionner le sous-menu **Audio**.
2. Appuyez sur **OK** pour accéder au sous-menu puis sur la touche **Bas** ou **Haut** pour sélectionner le sous-menu **Audio Language**.
3. Appuyez sur **Gauche** ou **Droit** pour sélectionner **English**, **Español** ou **Français**.
4. Appuyez sur **MENU** pour revenir au menu précédent.



## Chapitre 6: Utilisation des fonctions du téléviseur

### Réglage de l'heure

#### Réglage du fuseau horaire

Ce mode vous permet de régler le fuseau horaire pour votre région.

1. Appuyez sur le bouton **MENU** pour accéder au menu à l'écran puis appuyez sur la touche **Bas** ou **Haut** pour sélectionner le sous-menu **Setup**.
2. Appuyez sur **OK** pour accéder au sous-menu puis sur la touche **Bas** ou **Haut** pour sélectionner le sous-menu **Time Setup**.
3. Appuyez sur **OK** puis sur **Bas** ou **Haut** pour sélectionner l'option **Time Zone**.
4. Appuyez sur **Gauche** ou **Droit** pour sélectionner votre fuseau horaire. (Sélectionnez: **Eastern Time**, **Indiana**, **Central Time**, **Mountain Time**, **Arizona**, **Pacific Time**, **Alaska**, **Hawaii**)
5. Appuyez sur **MENU** pour revenir au menu précédent.

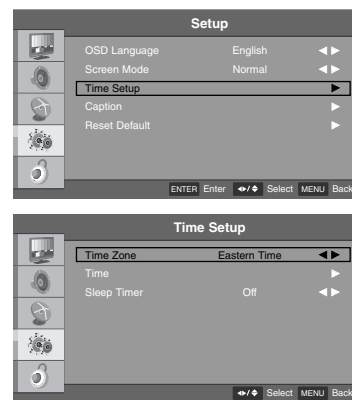

## Chapitre 6: Utilisation des fonctions du téléviseur

### Réglage automatique de l'heure

Le paramètre Auto Time Setting permet de recevoir l'heure transmise par un canal numérique. Le canal numérique comporte, dans son signal, la mention de l'heure courante fournie par le diffuseur.

1. Appuyez sur le bouton **MENU** pour accéder au menu à l'écran puis appuyez sur la touche **Bas** ou **Haut** pour sélectionner le sous-menu **Setup**.
2. Appuyez sur **OK** pour accéder au sous-menu puis sur la touche **Bas** ou **Haut** pour sélectionner le sous-menu **Time Setup**.
3. Appuyez sur **OK** puis sur **Bas** ou **Haut** pour sélectionner l'option **Time**.
4. Appuyez sur **OK** puis sur **Bas** ou **Haut** pour sélectionner l'option **Auto Synchronization**.
5. Appuyez sur **Gauche** ou **Droit** pour sélectionner **On** ou **Off**.
6. Appuyez sur **MENU** pour revenir au menu précédent.

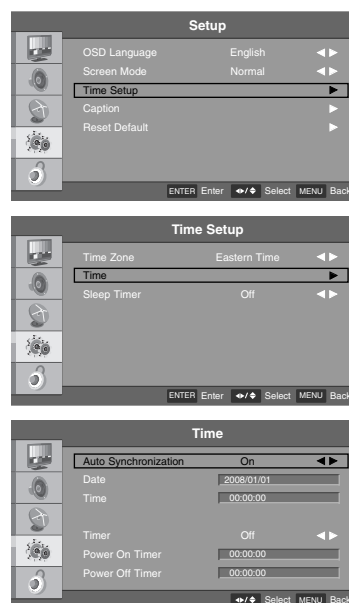

#### Nota

- Si **Auto Synchronization** est sur **On**, les menus **Date** et **Time** ne sont pas accessibles.
- Réglez l'heure manuellement si l'heure affichée par la fonction de synchronisation automatique est incorrecte.

## Chapitre 6: Utilisation des fonctions du téléviseur

### Réglage manuel de l'heure

Si l'heure affichée par la fonction de synchronisation automatique est incorrecte, cette option vous permet de la régler manuellement.

1. Appuyez sur le bouton **MENU** pour accéder au menu à l'écran puis appuyez sur la touche **Bas** ou **Haut** pour sélectionner le sous-menu **Setup**.
2. Appuyez sur **OK** pour accéder au sous-menu puis sur la touche **Bas** ou **Haut** pour sélectionner le sous-menu **Time Setup**.
3. Appuyez sur **OK** puis sur **Bas** ou **Haut** pour sélectionner l'option **Time**.
4. Appuyez sur **OK** puis sur **Bas** ou **Haut** pour sélectionner l'option **Auto Synchronization**.
5. Appuyez sur la touche **Gauche** ou **Droit** pour revenir à **Auto Synchronization Off**.
6. Appuyez sur **Bas** ou **Haut** pour sélectionner **Date** ou **Time**.
7. Appuyez sur la touche **Gauche** ou **Droit** pour sélectionner la variable que vous souhaitez modifier et sur les touches numériques pour saisir la date ou l'heure.
8. Appuyez sur **MENU** pour revenir au menu précédent.

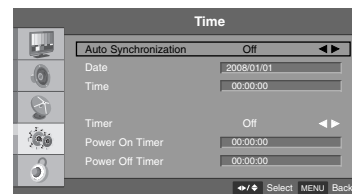
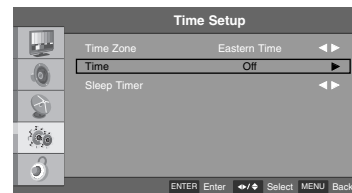
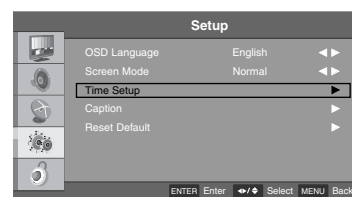

## Chapitre 6: Utilisation des fonctions du téléviseur

### Réglage de l'ouverture / la fermeture automatique

La temporisation ne fonctionne que si l'heure a été réglée.

Cette fonction permet d'allumer et d'éteindre le téléviseur automatiquement à l'heure de votre choix.

1. Appuyez sur le bouton **MENU** pour accéder au menu à l'écran puis appuyez sur la touche **Bas** ou **Haut** pour sélectionner le sous-menu **Setup**.
2. Appuyez sur **OK** pour accéder au sous-menu puis sur la touche **Bas** ou **Haut** pour sélectionner le sous-menu **Time Setup**.
3. Appuyez sur **OK** puis sur **Bas** ou **Haut** pour sélectionner l'option **Time**.
4. Appuyez sur **OK** puis sur **Bas** ou **Haut** pour sélectionner l'option **Timer**.
5. Appuyez sur **Gauche** ou **Droit** pour sélectionner **On**.  
Si l'option **Timer** est réglée à **Off**, les menus **Power On Timer** et **Power Off Timer** ne sont pas accessibles.
6. Appuyez sur **Bas** ou **Haut** pour sélectionner **Power On Timer** ou **Power Off Timer**.
7. Appuyez sur la touche **Gauche** ou **Droit** pour accéder au paramètre de votre choix puis réglez l'heure avec les touches numériques.
8. Appuyez sur **MENU** pour revenir au menu précédent.

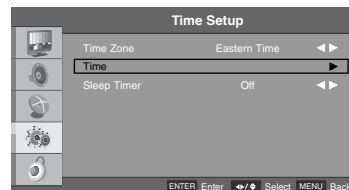
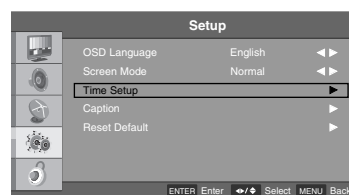

## Chapitre 6: Utilisation des fonctions du téléviseur

### Extinction automatique

La fonction d'extinction automatique met le téléviseur en mode « Attente » après le délai choisi.

1. Appuyez sur le bouton **MENU** pour accéder au menu à l'écran puis appuyez sur la touche **Bas** ou **Haut** pour sélectionner le sous-menu **Setup**.
2. Appuyez sur **OK** pour accéder au sous-menu puis sur la touche **Bas** ou **Haut** pour sélectionner le sous-menu **Time Setup**.
3. Appuyez sur **OK** puis sur **Bas** ou **Haut** pour sélectionner l'option **Sleep Timer**.
4. Appuyez sur **Gauche** ou **Droit** pour sélectionner le délai désiré.  
Le compte à rebours commence à partir du nombre de minutes que vous avez sélectionné ; à la fin, il fait basculer le téléviseur en mode veille.
5. Appuyez sur **MENU** pour revenir au menu précédent.

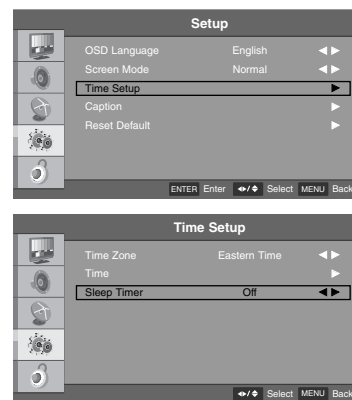

#### Nota

- Si vous souhaitez sélectionner directement le mode veille sans entrer dans les menus, appuyez sur le bouton **SLEEP** de la télécommande.
- À chaque fois que vous appuyez sur le bouton, la sélection bascule entre les valeurs **Off, 10, 20, 30, 40, 50, 60, 90** et **120**.

## Chapitre 6: Utilisation des fonctions du téléviseur

### Sous-titrage

#### Sous-titrage analogique

La fonction de sous-titrage analogique est utilisée pour les canaux analogiques.

1. Appuyez sur le bouton **MENU** pour accéder au menu à l'écran puis appuyez sur la touche **Bas** ou **Haut** pour sélectionner le sous-menu **Setup**.
2. Appuyez sur **OK** pour accéder au sous-menu puis sur la touche **Bas** ou **Haut** pour sélectionner le sous-menu **Caption**.
3. Appuyez sur **OK** puis sur **Bas** ou **Haut** pour sélectionner l'option **Analog Closed Caption**.
4. Appuyez sur **Gauche** ou **Droit** pour sélectionner **Off**, **CC1**, **CC2**, **CC3**, **CC4**, **TEXT1**, **TEXT2**, **TEXT3** ou **TEXT4**.
5. Appuyez sur **MENU** pour revenir au menu précédent.

- **Caption**

Texte qui défile au bas de l'écran et qui représente généralement la partie dialogue d'une émission, pour le bénéfice des malentendants.

- **TEXT**

Texte qui apparaît dans un grand cadre noir couvrant une grande partie de l'écran; habituellement un message provenant du diffuseur.

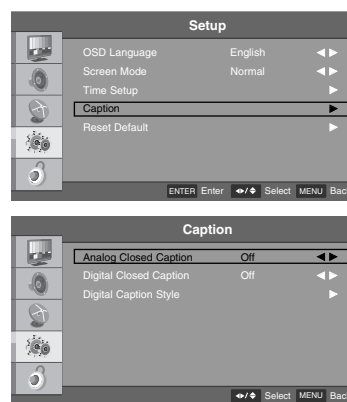

#### Nota

- Pour sélectionner directement **Closed Captions**, appuyez sur le bouton **CC** de la télécommande.

## Chapitre 6: Utilisation des fonctions du téléviseur

### Sous-titrage numérique

Le sous-titrage numérique ne fonctionne que sur les postes numériques.

1. Appuyez sur le bouton **MENU** pour accéder au menu à l'écran puis appuyez sur la touche **Bas** ou **Haut** pour sélectionner le sous-menu **Setup**.
2. Appuyez sur **OK** pour accéder au sous-menu puis sur la touche **Bas** ou **Haut** pour sélectionner le sous-menu **Caption**.
3. Appuyez sur **OK** puis sur **Bas** ou **Haut** pour sélectionner l'option **Digital Closed Caption**.
4. Appuyez sur **Gauche** ou **Droit** pour sélectionner **Off**, **Service1**, **Service2**, **Service3**, **Service4**, **Service5** ou **Service6**.
5. Appuyez sur **MENU** pour revenir au menu précédent.

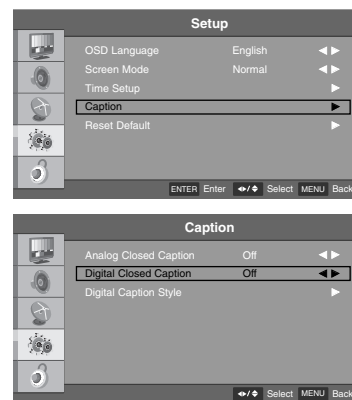



## Chapitre 6: Utilisation des fonctions du téléviseur

### Options de sous-titrage numérique

Cette fonction permet de personnaliser le sous-titrage DTV.

1. Appuyez sur le bouton **MENU** pour accéder au menu à l'écran puis appuyez sur la touche **Bas** ou **Haut** pour sélectionner le sous-menu **Setup**.
2. Appuyez sur **OK** pour accéder au sous-menu puis sur la touche **Bas** ou **Haut** pour sélectionner le sous-menu **Caption**.
3. Appuyez sur **OK** puis sur **Bas** ou **Haut** pour sélectionner l'option **Digital Caption Style**.
4. Appuyez sur **OK** puis sur **Bas** ou **Haut** pour sélectionner l'option **Caption Style**.
5. Appuyez sur **Gauche** ou **Droit** pour sélectionner **Custom**.
6. Appuyez sur la touche **Bas** ou **Haut** pour sélectionner l'option de sous-titrage que vous souhaitez modifier. (Sélectionnez: **Font Size**, **Font Color**, **Font Opacity**, **Background Color**, **Background Opacity**, **Window Color**, **Window Opacity**)
7. Appuyez sur la touche **Gauche** ou **Droit** pour personnaliser le réglage.
8. Appuyez sur **MENU** pour revenir au menu précédent.

- **Font Size**  
Définit la taille d'affichage des sous-titres.
- **Font Color**  
Définit la couleur d'affichage des sous-titres.
- **Font Opacity**  
Définit la transparence des sous-titres.
- **Background Color**  
Sélectionne une couleur de fond pour les sous-titres.
- **Background Opacity**  
Définit la transparence du fond.
- **Window Color**  
Personnalisation de la couleur du cadre.
- **Window Opacity**  
Définit la transparence des bords.



#### Nota

- Si **Caption Style** est sur "**As Broadcaster**", il n'est pas possible de paramétrer les options de sous-titrage.

## Chapitre 6: Utilisation des fonctions du téléviseur

### Réinitialiser

#### Restauration des réglages par défaut

Cette fonction restaure tous les réglages usine des sélections de menu.

Cette fonction efface toutes les chaînes de télévision de la mémoire. Après avoir restauré les réglages usine, vous devez procéder à un nouveau balayage des chaînes.

1. Appuyez sur le bouton **MENU** pour accéder au menu à l'écran puis appuyez sur la touche **Bas** ou **Haut** pour sélectionner le sous-menu **Setup**.
2. Appuyez sur **OK** pour accéder au sous-menu puis sur la touche **Bas** ou **Haut** pour sélectionner le sous-menu **Reset Default**.
3. Appuyez sur **OK** puis sur la touche **Gauche** ou **Droit** pour mettre le bouton **OK** en surbrillance.
4. Appuyez sur le bouton **OK** de la télécommande pour remettre tous les réglages à zéro.
5. Appuyez sur **MENU** pour revenir au menu précédent.



## Chapitre 6: Utilisation des fonctions du téléviseur

### Blocage parental

#### Saisie de votre mot de passe

Le blocage parental peut être utilisé pour bloquer des canaux spécifiques, des classements, ou des sources vidéo particulières.

Le mot de passe par défaut, 0-0-0-0, est obligatoire pour accéder à ce menu.

1. Appuyez sur le bouton **MENU** pour accéder au menu à l'écran puis appuyez sur la touche **Bas** ou **Haut** pour sélectionner le sous-menu **Parental**.
2. Appuyez sur **OK** puis saisissez le mot de passe par défaut lorsque vous y êtes invité.
3. Le téléviseur est configuré avec le mot de passe initial "0-0-0-0".

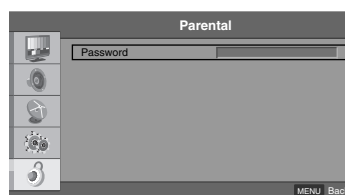

#### Configurer le code d'accès

Cette option vous permet de saisir le nouveau mot de passe de votre choix.

1. Après avoir accédé au sous-menu du contrôle parental, appuyez sur la touche **Bas** ou **Haut** pour sélectionner **Change Password**.
2. Appuyez sur **OK** puis saisissez les 4 chiffres de votre nouveau mot de passe dans la section **New Password**.
3. Ensuite, saisissez-les de nouveau dans le menu **Confirm Password** pour confirmer votre sélection.
4. Votre nouveau mot de passe est alors mémorisé.
5. Appuyez sur **MENU** pour revenir au menu précédent.

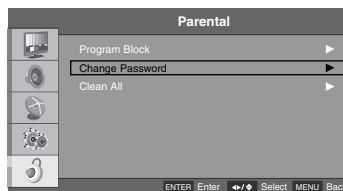

#### Nota

- Prenez-en bonne note et rangez-le en lieu sûr pour le cas où vous l'auriez oublié.

## Chapitre 6: Utilisation des fonctions du téléviseur

### Activation / désactivation des classements

Active ou désactive le contrôle parental.

1. Après avoir accéder au sous-menu du contrôle parental, appuyez sur la touche **Bas** ou **Haut** pour sélectionner **Program Block**.
2. Appuyez sur **OK** pour accéder au sous-menu puis sur la touche **Bas** ou **Haut** pour sélectionner le sous-menu **Rating Enable**.
3. Appuyez sur **Gauche** ou **Droit** pour sélectionner **On** ou **Off**.  
Lorsque vous sélectionnez **On**, les options Program Block sont activées.
4. Appuyez sur **MENU** pour revenir au menu précédent ou parcourez les options vers le bas pour modifier une option Program Block.

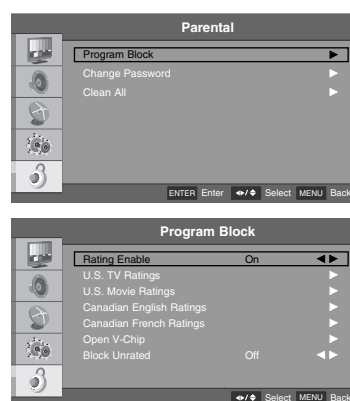

## Chapitre 6: Utilisation des fonctions du téléviseur

### Classements TV pour les EU

Ce système de notation a été mis en place pour vous aider à surveiller et, le cas échéant, à bloquer les programmes sur votre téléviseur.

Les chaînes en regard desquelles figure le pictogramme d'un cadenas sont bloquées.

1. Après avoir accéder au sous-menu du contrôle parental, appuyez sur la touche **Bas** ou **Haut** pour sélectionner **Program Block**.
2. Appuyez sur **OK** pour accéder au sous-menu puis sur la touche **Bas** ou **Haut** pour sélectionner le sous-menu **U.S.TV Ratings**.
3. Appuyez sur **OK** pour accéder au sous-menu.
4. Appuyez sur les touches **Bas**, **Haut**, **Gauch** ou **Droit** pour mettre en surbrillance la chaîne que vous souhaitez bloquer puis sur **OK** pour valider votre choix.  
(Nota:Reportez-vous à la description du système de notation sur la page suivante.)
5. Appuyez sur **MENU** pour revenir au menu précédent.

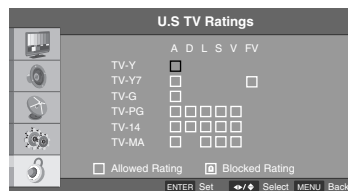
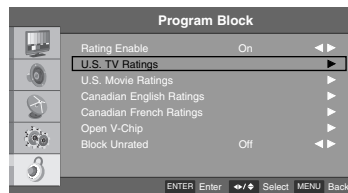
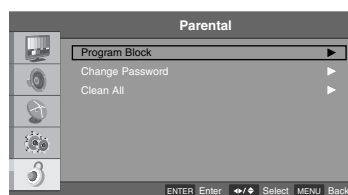

## Chapitre 6: Utilisation des fonctions du téléviseur

---

### Catégories d'âge pour la télévision (FCC)

- **TV-MA**  
Programmes à l'intention des adultes.  
Ces programmes peuvent comporter de la violence en images, des situations sexuelles explicites et / ou un langage cru ou indécent.
- **TV-14**  
Sévère avertissement aux parents.  
Ces programmes peuvent comporter de la violence intense, des situations sexuelles intenses, des dialogues suggestifs et / ou du langage offensant.
- **TV-PG**  
Surveillance parentale recommandée.  
Le programme peut contenir quelques situations de violence et des dialogues sexuels modérés ainsi qu'un langage offensant.
- **TV-G**  
Auditoire général.  
Ces programmes contiennent peu ou pas de violence, pas de langage offensant et peu ou pas de dialogue ou situation à caractère sexuel.
- **TV-Y7**  
Programme à l'intention des enfants plus âgés.  
Ces programmes peuvent comporter des scènes de violence légère ou imaginaire, ou peut effrayer des enfants de moins de sept ans.
- **TV-Y**  
Approprié pour les enfants, avec des thèmes et des éléments qui conviennent à des enfants de 2 à 6 ans.

### Sous catégories en rapport avec le contenu (FCC):

- **D:** Dialogue. Contenu à caractère sexuel.
- **L:** Langage offensant.
- **S:** Situations à caractère sexuel.
- **V:** Violence.
- **FV:** Fantaisie ou violence en dessins animés.

## Chapitre 6: Utilisation des fonctions du téléviseur

### Classements pour les films

Ce système de notation a été mis en place pour vous aider à surveiller et, le cas échéant, à bloquer les films sur votre téléviseur.

Ces notations s'appliquent aux films diffusés à la télévision et permettent de sélectionner ceux que vous souhaitez bloquer.

1. Après avoir accédé au sous-menu du contrôle parental, appuyez sur la touche **Bas** ou **Haut** pour sélectionner **Program Block**.
2. Appuyez sur **OK** pour accéder au sous-menu puis sur la touche **Bas** ou **Haut** pour sélectionner le sous-menu **U.S. Movie Ratings**.
3. Appuyez sur **OK** pour accéder au sous-menu.
4. Appuyez sur les touches **Bas** ou **Haut** pour choisir la catégorie que vous souhaitez bloquer puis sur **OK** pour valider votre choix. (Reportez-vous à la description du système de notation ci-dessous.)
5. Appuyez sur **MENU** pour revenir au menu précédent.

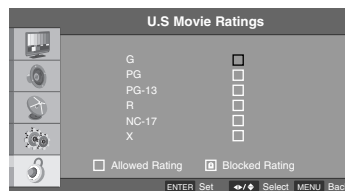
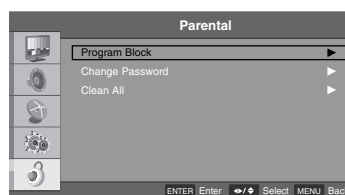

### Classement MPAA (films)

- **G**  
Aucune restriction.
- **PG**  
Supervision parentale recommandée.
- **PG-13**  
Sévère avertissement aux parents.
- **R**  
Restrictions.
- **NC-17**  
Pour les téléspectateurs de 17 ans et plus.
- **X**  
Adultes seulement.

### Nota

- Si vous bloquez PG-13, G et PG tous les films peuvent être regardés ; les films PG-13, R, NC-17 et X seront bloqués.

## Chapitre 6: Utilisation des fonctions du téléviseur

### Notations de la télévision anglophone au Canada

Ce système de notation a été mis en place pour vous aider à surveiller et, le cas échéant, à bloquer les programmes sur votre téléviseur.

Les chaînes en regard desquelles figure le pictogramme d'un cadenas sont bloquées.

1. Après avoir accéder au sous-menu du contrôle parental, appuyez sur la touche **Bas** ou **Haut** pour sélectionner **Program Block**.
2. Appuyez sur **OK** pour accéder au sous-menu puis sur la touche **Bas** ou **Haut** pour sélectionner le sous-menu **Canadian English Ratings**.
3. Appuyez sur **OK** pour accéder au sous-menu.
4. Appuyez sur les touches **Bas** ou **Haut** pour choisir la sélection que vous souhaitez bloquer puis sur **OK** sur la télécommande pour valider votre choix. (Reportez-vous à la description du système de notation ci-dessous.)
5. Appuyez sur **MENU** pour revenir au menu précédent.

#### Classement pour le Canada anglais

- **C**  
Enfants.
- **C8+**  
Enfants de 8 ans et plus.
- **G**  
Classement général, adéquat pour tous les auditoires.
- **PG**  
Accompagnement parental recommandé.
- **14+**  
À l'intention d'un auditoire de 14 ans ou plus.
- **18+**  
Programmation pour adultes seulement.

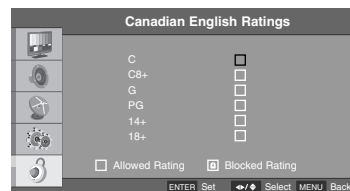
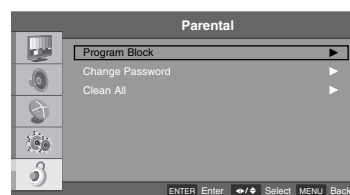



## Chapitre 6: Utilisation des fonctions du téléviseur

### Notations de la télévision francophone au Canada

Ce système de notation a été mis en place pour vous aider à surveiller et, le cas échéant, à bloquer les programmes sur votre téléviseur.

Les chaînes en regard desquelles figure le pictogramme d'un cadenas sont bloquées.

1. Après avoir accéder au sous-menu du contrôle parental, appuyez sur la touche **Bas** ou **Haut** pour sélectionner **Program Block**.
2. Appuyez sur **OK** pour accéder au sous-menu puis sur la touche **Bas** ou **Haut** pour sélectionner le sous-menu **Canadian French Ratings**.
3. Appuyez sur **OK** pour accéder au sous-menu.
4. Appuyez sur les touches **Bas** ou **Haut** pour choisir la sélection que vous souhaitez bloquer puis sur **OK** sur la télécommande pour valider votre choix. (Reportez-vous à la description du système de notation ci-dessous.)
5. Appuyez sur **MENU** pour revenir au menu précédent.

#### Classement pour le Canada français

- **G**  
Classement général.
- **8 ans+**  
Général. Ne convient pas aux jeunes enfants.
- **13 ans+**  
Ne convient pas aux enfants de 13 ans et moins.
- **16 ans+**  
Ne convient pas aux enfants de 16 ans et moins.
- **18 ans+**  
Programmation pour adultes seulement.

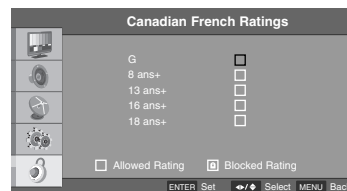
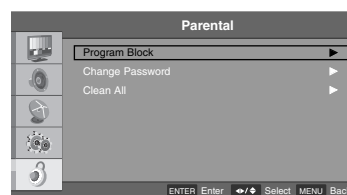

## Chapitre 6: Utilisation des fonctions du téléviseur

### Sélection d'un classement

Votre système de configuration à l'écran peut différer de celui décrit dans ce Guide.

1. Après avoir accéder au sous-menu du contrôle parental, appuyez sur la touche **Bas** ou **Haut** pour sélectionner **Program Block**.
2. Appuyez sur **OK** puis sur **Bas** ou **Haut** pour sélectionner l'option **Open V-Chip**.
3. Appuyez sur **OK** à deux reprises.
4. Appuyez sur **Bas** ou **Haut** pour sélectionner l'option **Open V-Chip**.
5. Appuyez sur **OK** pour faire votre sélection.
6. Appuyez sur **MENU** pour revenir au menu précédent.

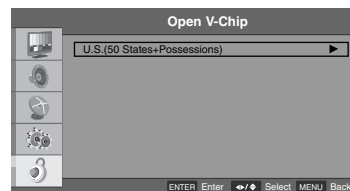
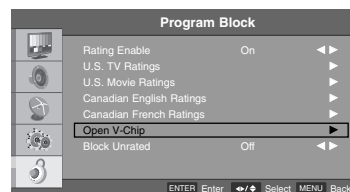
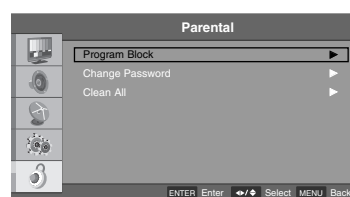

#### Nota

- Cette fonction pourrait être disponible dans le futur, mais seulement pour les canaux numériques.
- Cette fonction n'est opérationnelle que lorsque le téléviseur reçoit des données de classement pour la Région 5.

## Chapitre 6: Utilisation des fonctions du téléviseur

### Block Unrated (bloquer les chaînes hors notation)

Cette option permet de bloquer les chaînes non notées ainsi que les autres sources vidéo.

1. Après avoir accéder au sous-menu du contrôle parental, appuyez sur la touche **Bas** ou **Haut** pour sélectionner **Program Block**.
2. Appuyez sur **OK** puis sur **Bas** ou **Haut** pour sélectionner l'option **Block Unrated**.
3. Appuyez sur **Gauche** ou **Droit** pour sélectionner **On** ou **Off**.
4. Appuyez sur **MENU** pour revenir au menu précédent.



### Remise à zéro

Cette fonction remet à zéro tous les paramètres du contrôle parental.

1. Après avoir accéder au sous-menu du contrôle parental, appuyez sur la touche **Bas** ou **Haut** pour sélectionner **Clean All**.
2. Appuyez sur le bouton **OK** de la télécommande pour sélectionner **Clean All** puis sur la touche **Gauche** ou **Droit** pour sélectionner le bouton **OK**.
3. Appuyez sur **OK** pour remettre à zéro les options du menu **Program Block**.
4. Appuyez sur **MENU** pour revenir au menu précédent.

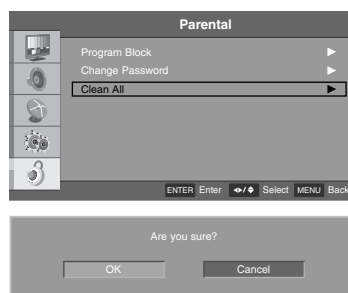

## Chapitre 6: Utilisation des fonctions du téléviseur

### Configuration du mode PC

#### Réglage automatique de l'écran

En mode PC, cette fonction règle automatiquement la position de l'image, l'horloge, la phase et l'échelle. L'image disparaît quelques secondes pendant le processus de configuration automatique. Si le résultat est insatisfaisant, vous pouvez effectuer les réglages manuellement.

1. Appuyez sur le bouton **MENU** pour accéder au menu à l'écran puis appuyez sur la touche **Bas** ou **Haut** pour sélectionner le sous-menu **Video**.
2. Appuyez sur **OK** pour accéder au sous-menu puis sur la touche **Bas** ou **Haut** pour sélectionner **VGA**.
3. Appuyez sur **OK** puis sur **Bas** ou **Haut** pour sélectionner **Auto Adjust**.
4. Appuyez sur **OK** pour lancer le réglage automatique.
5. Si le résultat est insatisfaisant, vous pouvez effectuer les réglages manuellement. (Pour savoir comment effectuer les réglages manuellement, reportez-vous à la page suivante.)

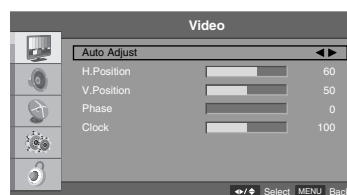

#### Nota

- Appuyez sur **INPUT**, sur la télécommande, pour sélectionner le mode **VGA**.

## Chapitre 6: Utilisation des fonctions du téléviseur

### Réglage manuel de l'écran

Si le résultat est insatisfaisant, vous pouvez effectuer les réglages manuellement.

1. Appuyez sur le bouton **MENU** pour accéder au menu à l'écran puis appuyez sur la touche **Bas** ou **Haut** pour sélectionner le sous-menu **Video**.
2. Appuyez sur **OK** pour accéder au sous-menu puis sur la touche **Bas** ou **Haut** pour sélectionner **VGA**.
3. Appuyez sur **OK** puis sur la touche **Bas** ou **Haut** pour sélectionner l'option vidéo à modifier.
4. Appuyez sur **OK** puis sur **Gauche** ou **Droit** pour effectuer les ajustements désirés.
5. Appuyez sur **MENU** pour revenir au menu précédent.

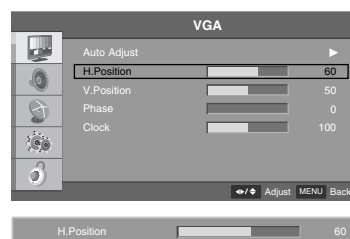

- **Horizontal Position**  
Permet d'ajuster la position horizontale de l'image.
- **Vertical Position**  
Permet d'ajuster la position verticale de l'image.
- **Phase**  
Permet d'éliminer le bruit horizontal et d'augmenter la clarté du texte à l'écran.
- **Clock**  
Permet de réduire les barres verticales en arrière-plan.  
Cette configuration modifie aussi la taille horizontale de l'image.

## Chapitre 6: Utilisation des fonctions du téléviseur

### Fonctions USB

#### Fonction image

Pour afficher des photos, branchez un périphérique USB contenant les fichiers. Sélectionnez le mode **USB** en appuyant sur le bouton **INPUT**.

1. Appuyez sur **Gauche** ou **Droit** pour sélectionner **Picture**.
2. Appuyez deux fois sur **OK** pour accéder à la liste des photos du périphérique USB.
3. Appuyez sur la touche **Gauche, Droite, Bas** ou **Haut** pour sélectionner la photo à afficher.
4. Appuyez sur **OK** pour afficher la photo sélectionnée.  
Le diaporama démarre dans l'ordre des fichiers à partir de la photo sélectionnée.

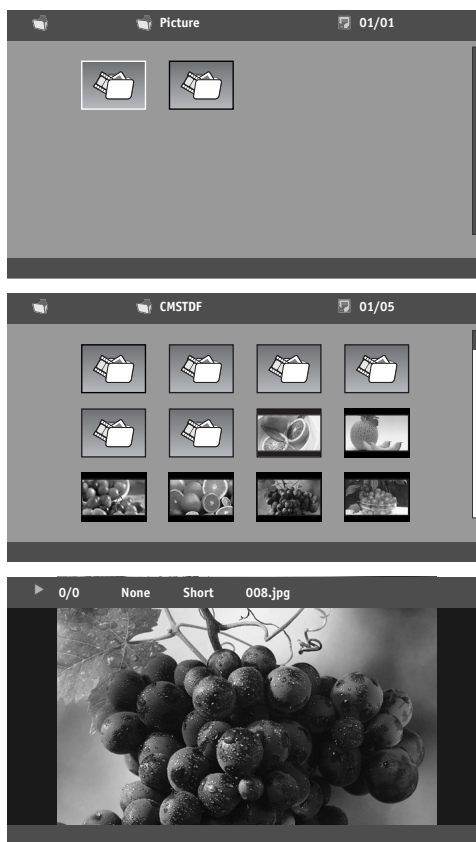

## Chapitre 6: Utilisation des fonctions du téléviseur

### Fonction musique

Pour écouter de la musique, branchez un périphérique USB contenant les fichiers musicaux. Sélectionnez le mode **USB** en appuyant sur le bouton **INPUT**.

1. Appuyez sur **Gauche** ou **Droit** pour sélectionner **Music**.
2. Appuyez deux fois sur **OK** pour accéder à la liste des titres musicaux du périphérique USB.
3. Appuyez sur la touche **Gauche**, **Droite**, **Bas** ou **Haut** pour sélectionner le titre que vous souhaitez écouter.
4. Appuyez sur **OK** pour lire le titre sélectionné.  
L'écoute démarre dans l'ordre des fichiers à partir du titre sélectionné.

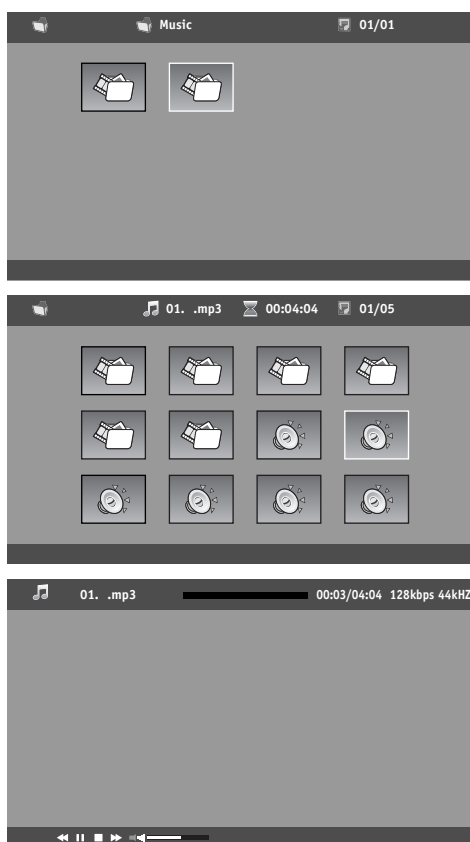

## Chapitre 6: Utilisation des fonctions du téléviseur

### Spécifications

Modèle	J22H760	
Taille (Largeur x Hauteur x Profondeur)	529,5mm x 397,5mm x 84,0mm 20,85 x 15,65 x 3,31 pouces	
Poids (kg / lbs)	5,8 kg / 12,79 lbs	
Brillance	J22H760-FA2/FP2 (200cd/m <sup>2</sup> )	
	J22H760-FA4/FP4 (250cd/m <sup>2</sup> )	
	J22H760-SA2 (200cd/m <sup>2</sup> )	
Résolution d'affichage	1680 (H) x 1050 (V)	
Puissance	AC100-240V~ 50/60Hz	
Consommation	60W	
Sortie audio	2,5W + 2,5W	
Facteur de contraste	1,000:1	
Accessoires	<ul style="list-style-type: none"> <li>• Cordon d'alimentation</li> <li>• Guide d'utilisation</li> </ul>	<ul style="list-style-type: none"> <li>• Télécommande (En option)</li> </ul>
Prises externes	<ul style="list-style-type: none"> <li>• HDMI/DVI IN</li> <li>• RGB IN(PC)</li> <li>• COMPONENT IN</li> <li>• AV1</li> <li>• AV2</li> <li>• AUDIO IN (RGB / DVI)</li> <li>• ANTENNA / CABLE IN</li> <li>• USB IN</li> <li>• DIGITAL AUDIO OUT (COAXIAL)</li> </ul>	<ul style="list-style-type: none"> <li>• AC IN</li> <li>• PILLOW JACK IN</li> <li>• SERVICE</li> <li>• SPEAKER SWITCH (PILLOW SPEAKER/NORMAL SPEAKER)</li> <li>• SELECTION SWITCH (ZEN/PLS/OFF/RCA)</li> <li>• H/P</li> </ul>

- Les caractéristiques techniques ci-dessus peuvent être modifiées sans préavis.



## Chapitre 6: Utilisation des fonctions du téléviseur

Models	J26H700
Taille (Largeur x Hauteur x Profondeur)	686,0mm x 504,0mm x 103,5mm 27,01 x 19,84 x 4,07 inches
Poids (kg / lbs)	9,1 kg / 20,06 lbs
Brillance	J26H700-HA4/HP4 (360cd/m <sup>2</sup> )
	J26H700-FA4/FP4 (320cd/m <sup>2</sup> )
Résolution d'affichage	J26H700-HA4/HP4 : 1366(H) x 768(V)
	J26H700-FA4/FP4 : 1920(H) x 1080(V)
Puissance	AC100-240V~ 50/60Hz
Consommation	100W
Sortie audio	3W + 3W
Facteur de contraste	1,000:1
Accessoires	<ul style="list-style-type: none"> <li>• Cordon d'alimentation</li> <li>• Guide d'utilisation</li> <li>• Télécommande (En option)</li> </ul>
Prises externes	<ul style="list-style-type: none"> <li>• HDMI/DVI IN</li> <li>• RGB IN(PC)</li> <li>• COMPONENT IN</li> <li>• AV1</li> <li>• AV2</li> <li>• AUDIO IN (RGB / DVI)</li> <li>• ANTENNA / CABLE IN</li> <li>• USB IN</li> <li>• DIGITAL AUDIO OUT (COAXIAL)</li> <li>• AC IN</li> <li>• PILLOW JACK IN</li> <li>• SERVICE</li> <li>• SPEAKER SWITCH (PILLOW SPEAKER/NORMAL SPEAKER)</li> <li>• SELECTION SWITCH (ZEN/PLS/OFF/RCA)</li> </ul>

- Les caractéristiques techniques ci-dessus peuvent être modifiées sans préavis.

## Chapitre 6: Utilisation des fonctions du téléviseur

Modèle	J32H700
Taille (Largeur x Hauteur x Profondeur)	814,0mm x 574,0mm x 106,5mm 32,05 x 22,60 x 4,19 pouces
Poids (kg / lbs)	11,9 kg / 26,24 lbs
Brillance	400 cd/m <sup>2</sup>
Résolution d'affichage	1366 (H) x 768 (V)
Puissance	AC100-240V~ 50/60Hz
Consommation	135W
Sortie audio	3W + 3W
Facteur de contraste	1,100:1
Accessoires	<ul style="list-style-type: none"><li>• Cordon d'alimentation</li><li>• Guide d'utilisation</li><li>• Télécommande (En option)</li></ul>
Prises externes	<ul style="list-style-type: none"><li>• HDMI/DVI IN</li><li>• RGB IN(PC)</li><li>• COMPONENT IN</li><li>• AV1</li><li>• AV2</li><li>• AUDIO IN (RGB / DVI)</li><li>• ANTENNA / CABLE IN</li><li>• USB IN</li><li>• DIGITAL AUDIO OUT (COAXIAL)</li><li>• AC IN</li><li>• PILLOW JACK IN</li><li>• SERVICE</li><li>• SPEAKER SWITCH (PILLOW SPEAKER/NORMAL SPEAKER)</li><li>• SELECTION SWITCH (ZEN/PLS/OFF/RCA)</li></ul>

- Les caractéristiques techniques ci-dessus peuvent être modifiées sans préavis.

## Chapitre 6: Utilisation des fonctions du téléviseur

Modèle	J42H750	
Taille (Largeur x Hauteur x Profondeur)	1021,0mm x 641,0mm x 115,5mm 40,20 x 25,24 x 4,55 pouces	
Poids (kg / lbs)	20,0 kg / 44,09 lbs	
Brillance	400 cd/m <sup>2</sup>	
Résolution d'affichage	1920 (H) x 1080 (V)	
Puissance	AC100-240V~ 50/60Hz	
Consommation	195W	
Sortie audio	5W + 5W	
Facteur de contraste	1,300:1	
Accessoires	<ul style="list-style-type: none"> <li>• Cordon d'alimentation</li> <li>• Guide d'utilisation</li> </ul>	<ul style="list-style-type: none"> <li>• Télécommande (En option)</li> </ul>
Prises externes	<ul style="list-style-type: none"> <li>• HDMI/DVI IN</li> <li>• RGB IN(PC)</li> <li>• COMPONENT IN</li> <li>• AV1</li> <li>• AV2</li> <li>• AUDIO IN (RGB / DVI)</li> <li>• ANTENNA / CABLE IN</li> <li>• USB IN</li> </ul>	<ul style="list-style-type: none"> <li>• DIGITAL AUDIO OUT (COAXIAL)</li> <li>• AC IN</li> <li>• PILLOW JACK IN</li> <li>• SERVICE</li> <li>• SPEAKER SWITCH (PILLOW SPEAKER/NORMAL SPEAKER)</li> <li>• SELECTION SWITCH (ZEN/PLS/OFF/RCA)</li> </ul>

- Les caractéristiques techniques ci-dessus peuvent être modifiées sans préavis.

## Chapitre 7: Autres informations

### Dépannage

Problème	Vérifier
Pas d'image	<ul style="list-style-type: none"><li>• Vérifiez si le téléviseur est allumé.</li><li>• Le cordon d'alimentation est-il bien branché?</li><li>• Branchez un autre appareil dans la prise de courant pour vérifier qu'elle fonctionne bien.</li></ul>
La télécommande ne fonctionne pas.	<ul style="list-style-type: none"><li>• Assurez-vous que la télécommande est activée dans le menu Commercial Interface.</li><li>• Assurez-vous que les paramètres TV1/TV2 du téléviseur correspondent à ceux de la télécommande.</li></ul>
L'image apparaît lentement après l'ouverture.	<ul style="list-style-type: none"><li>• Ceci est normal car l'image est absente pendant le processus de démarrage. Communiquez avec le service de soutien si l'image n'apparaît pas après cinq minutes.</li></ul>
Couleurs absentes ou délavées.	<ul style="list-style-type: none"><li>• Choisissez la fonction Color and le menu Picture et appuyez sur les boutons <b>Gauche</b> ou <b>Droit</b>.</li></ul>
Barres verticales ou horizontales, ou image scintillante	<ul style="list-style-type: none"><li>• Vérifiez les sources d'interférences comme les appareils de chauffage ou les outils électriques.</li></ul>
Sons inhabituels provenant de l'intérieur de l'appareil	<ul style="list-style-type: none"><li>• Un changement du taux d'humidité ou de température peut provoquer des sons inhabituels au moment du démarrage et ceci ne constitue pas un problème.</li></ul>

## Chapitre 7: Autres informations

---

### Limitation de garantie

Votre écran sera réparé ou remplacé conformément aux dispositions de cette garantie s'il s'avère défectueux (pièces ou main d'œuvre) en utilisation normale, pendant la période de garantie ci-après, en vigueur à compter de la date d'achat du produit par l'acheteur d'origine. Cette garantie n'est valable que pour l'acheteur d'origine du produit et uniquement aux États-Unis, à l'exclusion des territoires sous mandat étatsunien.

#### PÉRIODE DE GARANTIE

---

**Pièces et main d'œuvre :** 2 ans à partir de la date d'achat. Votre matériel sera réparé ou remplacé par un modèle neuf ou de remplacement, ou un modèle reconditionné en usine. En cas de réparation, les pièces utilisées peuvent être des pièces neuves ou remises en état.

Les unités de remplacement et les pièces de rechange sont garanties pour la durée restante de la période de garantie du matériel d'origine.

**Date d'entrée en vigueur de la garantie :**

La période de garantie commence à la date de vente au client/utilisateur final d'origine. CONSERVEZ LE TICKET DE CAISSE OU LE BORDEREAU DE LIVRAISON DATÉ à titre de preuve d'achat.

Vous serez tenu d'en fournir une copie lisible si vous êtes amené à faire valoir votre garantie.

CETTE GARANTIE REMPLACE ET ANNULE TOUTE AUTRE GARANTIE, EXPLICITE OU IMPLICITE, Y COMPRIS, ENTRE AUTRES, TOUTE GARANTIE DE VALEUR MARCHANDE OU D'ADÉQUATION À UNE UTILISATION PARTICULIÈRE. SI UNE GARANTIE IMPLICITE EST EXIGÉE PAR LA LOI, SA DURÉE EST LIMITÉE À CELLE DE LA GARANTIE EXPRESSE CI-DESSUS. NI LE CONSTRUCTEUR NI SON DISTRIBUTEUR AUX ÉTATS-UNIS NE SERA TENU POUR RESPONSABLE EN CAS DE PRÉJUDICE ACCIDENTEL, INDUIT, INDIRECT, SPÉCIAL OU PUNITIF DE QUELQUE NATURE QUE CE SOIT. CELA INCLUT, ENTRE AUTRES, LE MANQUE À GAGNER, LA PERTE OU L'ALTÉRATION DE PROGRAMMES OU DE DONNÉES, OU TOUT AUTRE PRÉJUDICE D'ORDRE CONTRACTUEL, DÉLICTUEL OU AUTRE.

Certains états n'autorisent pas l'exclusion ou la limitation des préjudices accidentels ou induits, ou les limitations de la durée d'une garantie implicite ; dans ce cas, vous n'êtes pas concerné par l'exclusion ou la limitation susmentionnée. Cette garantie vous confère des droits juridiques précis ; vous pouvez également disposer d'autres droits, variables d'un état à l'autre.

**Concernant la résolution :**

Votre écran est constitué d'approximativement un million de pixels individuels.

Il est courant qu'un petit nombre d'entre eux ne fonctionnent pas normalement. Votre écran a été inspecté et il est conforme aux spécifications du constructeur précisant que des pixels défectueux ne nuisent ni au fonctionnement ni à l'utilisation de votre écran.

## Chapitre 7: Autres informations

---

### **CETTE GARANTIE LIMITÉE N'EST PAS APPLICABLE DANS LES CAS SUIVANTS :**

- Dommages subis pendant le transport.
- Réparation requise par suite d'une installation incorrecte, y compris à cause d'une alimentation électrique incorrecte ou insuffisante (À ce sujet, veuillez consulter le manuel de l'utilisateur.).
- Installation ou réparation des systèmes d'antenne, convertisseurs de câble, équipements fournis par le câblo-opérateur ou autres composants d'un système vidéo.
- Configuration ou réglage de commandes utilisateur, ou dommages causés par de mauvais réglages.
- Dommages causés par d'autres composants du système.
- Modification ou intégration d'une pièce dans un autre produit.
- Remplacement des batteries de la télécommande.
- Dommage (y compris esthétique), panne, perte ou préjudice physique dus à une mauvaise utilisation, un abus, une négligence, un mauvais entretien ou des conditions d'entreposage inadéquates, ou à des catastrophes naturelles et tout cas de force majeure (Les cas de force majeure désignent, entre autres, la foudre, les pics de tension, les pannes de courant et les inondations.)
- Rémanence de l'image
- Réparation ou remplacement des pièces sous garantie par un tiers autre qu'un centre de réparation agréé.
- Matériel acheté ou réparé hors de la zone de couverture.
- Produit dont les numéros de série d'origine ont été effacés, sabotés ou modifiés d'une manière ou d'une autre.
- Produit vendu et libellé « en l'état, à enlever » ou déni de responsabilité similaire

#### **Pour toute réparation :**

- Contactez votre revendeur, rendez-vous sur <http://www.rcacommercialtv.com> ou téléphonez à 1-800-RCA-2161.
- Pour bénéficier de la garantie, vous devez présenter une preuve d'achat telle qu'un reçu ou une facture attestant que le produit est encore sous garantie. Dans le cas des sociétés de location, une preuve de la première location est également exigée.
- Pour contacter le centre de garantie RCA Commercial par e-mail : [service@rcacommercialtv.com](mailto:service@rcacommercialtv.com)

#### **Enregistrement du produit :**

- Veuillez remplir la carte d'enregistrement du produit fournie avec votre téléviseur et la renvoyer par la poste, ou l'enregistrer en ligne sur le site de <http://www.rcacommercialtv.com>. Il sera ainsi plus facile de vous contacter si nécessaire.
- Le renvoi de la carte n'est pas exigé pour bénéficier de la garantie.

## Entretien et nettoyage

**ATTENTION:** éteignez votre téléviseur avant de le nettoyer.

Vous pouvez le nettoyer avec un chiffon sec. Dépoussiérez de temps à autre les ouvertures de ventilation du boîtier.

**IMPORTANT :** évitez que du liquide n'entre en contact avec le téléviseur ou ne coule sur l'écran et à l'intérieur de l'appareil. De même, ne posez jamais de boissons ou de vases contenant de l'eau sur le téléviseur. Cela entraînerait un risque d'incendie ou d'électrocution, ou de panne du téléviseur. N'utilisez jamais d'agents nettoyants, car ils risquent d'endommager le téléviseur.



**Rendez-vous sur le site web de RCA sur <http://www.rcacommercialtv.com>**

N'envoyez pas de produits à l'adresse à Indianapolis indiquée dans ce manuel ou sur l'emballage. Cela ne ferait que retarder la réparation de votre produit.

# ***DTI***

**DTI Services, LLC**

5350 Lakeview Parkway S. Dr.  
Indianapolis, In 46268  
1-800-RCA-4161

P/NO : 3350GDKM0120A  
GPN09MA058K ©



## Free Manuals Download Website

<http://myh66.com>

<http://usermanuals.us>

<http://www.somanuals.com>

<http://www.4manuals.cc>

<http://www.manual-lib.com>

<http://www.404manual.com>

<http://www.luxmanual.com>

<http://aubethermostatmanual.com>

Golf course search by state

<http://golfingnear.com>

Email search by domain

<http://emailbydomain.com>

Auto manuals search

<http://auto.somanuals.com>

TV manuals search

<http://tv.somanuals.com>