

Read these instructions before using your new product for the first time.

Getting started

Unpacking the CD player

You should have the following:

- CD player
- Earphones
- User manual (this leaflet)

Inserting batteries

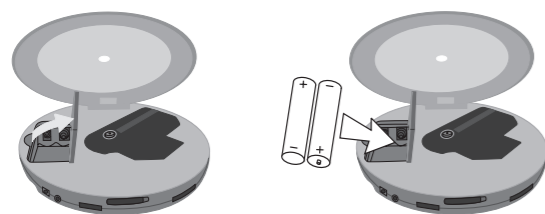

1. Open the battery compartment cover.
2. Insert 2x AA batteries (not supplied), following the polarity markers inside the compartment.

Connecting an AC adapter or car adapter (not supplied)

You can power the player with an AC power adapter or car adapter (6V DC).

- Plug the adapter into the DC socket on the side of the player.
- Disconnect the power adapter from the player to use battery power.

More information

Notes on use

- Use a soft cloth or damp chamois leather to clean the player. Never use solvents.
- Avoid leaving the CD door open, as dust can impair performance.
- Do not touch the laser pickup lens.
- Do not put adhesive tape or labels on your CDs. These can cause playback problems or damage the player.
- Playback performance for CD-R/RW discs may vary due to variations in disc quality and the recorder used to create the disc.
- Do not open the CD door while the disc is spinning, as this may damage the disc.

Technical specifications

Frequency response: 20Hz - 20kHz
Audio formats: Audio CD
Power supply: 2x AA batteries (not supplied)
6V DC (via AC or car adapter, not supplied)

Important safety instructions

Please read and save for future reference

Some of the following information may not apply to your particular product; however, as with any electronic product, precautions should be observed during handling and use.

- Read these instructions.
- Keep these instructions.
- Heed all warnings.
- Follow all instructions.
- Do not use this apparatus near water.
- Clean only with dry cloth.
- Do not block any ventilation openings. Install in accordance with the manufacturer's instructions.
- Do not install near any heat sources such as radiators, heat registers, stoves, or other apparatus (including amplifiers) that produce heat.
- Do not defeat the safety purpose of the polarized or grounding-type plug. A polarized plug has two blades with one wider than the other. A grounding type plug has two blades and a third grounding prong. The wide blade or the third prong are provided for your safety. If the provided plug does not fit into your outlet, consult an electrician for replacement of the obsolete outlet.
- Protect the power cord from being walked on or pinched particularly at plugs, convenience receptacles, and the point where they exit from the apparatus.
- Only use attachments/accessories specified by the manufacturer.
- Use only with the cart, stand, tripod, bracket, or table specified by the manufacturer, or sold with the apparatus. When a cart is used, use caution when moving the cart/apparatus combination to avoid injury from tip-over.
- Unplug this apparatus during lightning storms or when unused for long periods of time.
- Refer all servicing to qualified service personnel. Servicing is required when the apparatus has been damaged in any way, such as power-supply cord or plug is damaged, liquid has been spilled or objects have fallen into the apparatus, the apparatus has been exposed to rain or moisture, does not operate normally, or has been dropped.



Do Not Use This Apparatus

Additional safety information

- Apparatus shall not be exposed to dripping or splashing and no objects filled with liquids, such as vases, shall be placed on the apparatus.
- Always leave sufficient space around the product for ventilation. Do not place product in or on a bed, rug, in a bookcase or cabinet that may prevent air flow through vent openings.
- Do not place lighted candles, cigarettes, cigars, etc. on the product.
- Connect power cord only to AC power source as marked on the product.
- Care should be taken so that objects do not fall into the product.
- Do not attempt to disassemble the cabinet. This product does not contain customer serviceable components.

If your product operates on batteries

Adhere to the following precautions:

- Any battery may leak electrolyte if mixed with a different battery type, if inserted incorrectly, or if all batteries are not replaced at the same time.
- Any battery may leak electrolyte or explode if disposed of in fire or an attempt is made to charge a battery not intended to be recharged.
- Discard leaky batteries immediately. Leaking batteries can cause skin burns or other personal injury. When discarding batteries, be sure to dispose of them in the proper manner, according to your state/provincial and local regulations.

CAUTION!
Invisible laser radiation when open and interlocks defeated. Avoid exposure to beam. Refer all servicing to qualified service personnel.

Using the CD player

Controls

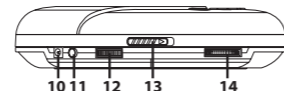
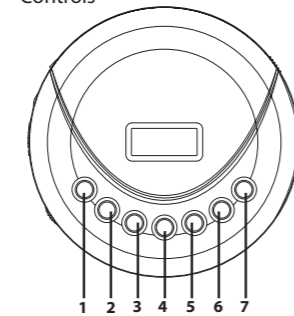

1. **play/pause** button - Turns on the unit, starts or pauses CD playback.
2. **stop** button - Turns the unit off/stops CD playback.
3. **EQ** - Selects music modes (CD playback only).
4. **P** (program) button - Enters program mode.
5. **M** (mode) button - Selects playmode.
6. **⏮** button - Skips/searches backward a track.
7. **⏭** button - Skips/searches forward a track.
8. **CD/OFF / RADIO** switch - Selects CD mode or turns on/off radio.
9. **HOLD** switch - Lock/unlock the controls.
10. DC jack - Connect with a power adapter for indoor use.
11. **PHONES** jack - Insert your headphone here.
12. Volume control - Adjust the volume ("+" to increase and "-" to decrease volume).
13. **OPEN** switch - Slide to open CD door.
14. **TUNING** control - Tunes frequency in radio mode.

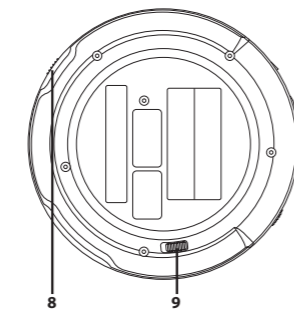

Display

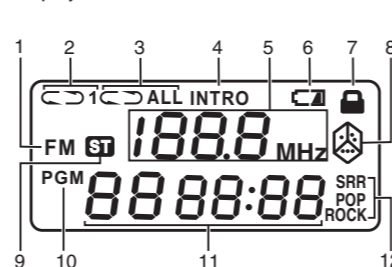

1. FM Radio mode
2. Repeat current track
3. Repeat all tracks
4. Intro playback ON
5. Radio frequency
6. Low battery warning
7. Controls locked
8. Random playback
9. Stereo signal received
10. Program mode
11. Track number and elapsed time
12. Music modes (SRR, ROCK and POP)

Important information

FCC information

This device complies with Part 15 of the FCC Rules. Operation is subject to the following two conditions: (1) This device may not cause harmful interference, and (2) this device must accept any interference received, including interference that may cause undesired operation.

This equipment has been tested and found to comply with the limits for a Class B digital device, pursuant to Part 15 of FCC Rules. These limits are designed to provide reasonable protection against harmful interference in a residential installation. This equipment generates, uses, and can radiate radio frequency energy and, if not installed and used in accordance with the instructions, may cause harmful interference to radio communications.

However, there is no guarantee that interference will not occur in a particular installation. If this equipment does cause harmful interference to radio or television reception, which can be determined by turning the equipment off and on, the user is encouraged to try to correct the interference by one or more of the following measures:

- Reorient or relocate the receiving antenna.
- Increase the separation between the equipment and receiver.
- Connect the equipment into an outlet on a circuit different from that to which the receiver is connected.
- Consult the dealer or an experienced radio/TV technician for help.

Warning: Changes or modifications to this unit not expressly approved by the party responsible for compliance could void the user's authority to operate the equipment.

This product complies with DHHS Rules 21 CFR Subchapter J. Applicable at the date of manufacture.

This Class B digital apparatus complies with Canadian ICES-003.
Cet appareil numérique de la classe B est conforme à la norme NMB-003 du Canada.

Important battery precautions

- Any battery may present a risk of fire, explosion, or chemical burn if abused. Do not try to charge a battery that is not intended to be recharged, do not incinerate, and do not puncture.
- Non-rechargeable batteries, such as alkaline batteries, may leak if left in your product for a long period of time. Remove the batteries from the product if you are not going to use it for a month or more.
- If your product uses more than one battery, do not mix types and make sure they are inserted correctly. Mixing types or inserting incorrectly may cause them to leak.
- Discard any leaky or deformed battery immediately. They may cause skin burns or other personal injury.
- Do not expose batteries to excessive heat (for example, by leaving them in sunlight or close to fire).
- Please help to protect the environment by recycling or disposing of batteries according to federal, state, and local regulations.

Headset safety

To use a headset safely, please keep the following in mind:

- Do not play your headset at a high volume. Hearing experts advise against continuous extended play.
- If you experience ringing in your ears, turn down the volume or stop using the headset.
- Do not use a headset while driving a motorized vehicle or riding a bike. It may cause a traffic hazard and is illegal in many areas.
- Even if your headset is an open-air type designed to let you hear outside sounds, don't turn up the volume so high that can't hear sounds around you.

For your records

In the event that service should be required, you may need the model number and the serial number. In the space below, record the date and place of purchase and the serial number:

Date of Purchase:
Place of Purchase:
Serial No.:

Exit Program mode

To exit program mode, press **■**. Press **P** to enter program mode again.

Cancel Program

Program will be cancelled when you change the disc or turn off the unit.

Locking the controls

To prevent the controls from operating accidentally, slide the **HOLD** switch to the **■** position. Lock icon **■** will show on the display when the buttons are locked.

Music mode

During CD playback, press **EQ** repeatedly to select music mode, each time is pressed, the music mode will be changed to the next one as follows:

POP -> **ROCK** -> **SRR (Surround)** -> **Normal**

Listening to FM Radio

1. Slide the CD/OFF / RADIO switch to RADIO mode.
2. Use the **TUNING** control to tune down or up the radio frequency. When the reception is good, **ST** will appear.

Notes

- Remember to slide the HOLD switch to the **■** position to activate the controls again.
- If the HOLD switch is in the **■** position when the unit is off, pressing will display the lock icon on the display.
- To prevent excessive battery consumption, the unit switches off automatically after 30 seconds in STOP mode if no key has been pressed.

Limited warranty (US)

AVC MULTIMEDIA ("AVC") makes the following limited warranty. This limited warranty extend to the original consumer purchaser and is limited to non-commercial use of the product.

One Year Parts & Labor Warranty

AVC products purchased in the United States are warranted to be free from defects in materials or workmanship for a period of one year from the date of their original retail purchase. If the unit fails to conform to this warranty, we will service the product using new or refurbished parts and products, at **AVC's** sole discretion.

During a period of one year from the effective warranty date, **AVC** will provide, when needed, service labor to repair a manufacturing defect at its designated Service Center. To obtain warranty service in the United States, you must first contact our **Customer Support Center** at www.RCAav.com. The determination of service will be made by **AVC** Customer Support. **PLEASE DO NOT RETURN YOUR UNIT TO AVC WITHOUT PRIOR AUTHORIZATION.** New or remanufactured replacements for defective parts or products will be used for repairs by **AVC** at its designated Service Center for one year from the effective warranty date. Such replacement parts or products are warranted for an additional one year from the date of repair or replacement. The Customer will be required to ship the unit to the Service Center indicated at the time Customer Support is contacted to make the necessary repairs. The customer is responsible for all transportation charges to the service facility.

Packaging and Shipping Instruction

When you send the product to the **AVC** service facility you must use the original carton box and packing material or an equivalent as designated by **AVC**.

LIMITED WARRANTY

Your Responsibility

- 1) You must retain the original sale receipt to provide proof of purchase.
- 2) These warranties are effective only if the product is purchased and operated in the U.S.A. or Canada.
- 3) Warranties extend only to defects in material or workmanship, and do not extend to any product or parts which have been lost or discarded, or damage to product or parts caused by misuse, accident, improper operation or maintenance, or use in violation of instructions provided with the product, or to products which have been altered or modified without authorization of **AVC**, or to products or parts thereof which have had the serial number removed or changed.

Out of Warranty

In the event your product requires repair after the limited warranty period has expired, please contact our Customer Support Center at www.RCAav.com

Important:

You are responsible for any transportation, shipping or insurance relative to the return of product to our Product Returns Center.

All warranties implied by state law, including the implied warranties of merchantability and fitness for a particular purpose, are expressly limited to the duration of the limited warranties set forth above. With the exception of any warranties implied by state law as hereby limited, the foregoing warranty is exclusive and in lieu of all other warranties, guarantees, agreements and similar obligations of manufacturer or seller with respect to the repair or replacement of any parts. In no event shall **AVC** be liable for consequential or incidental damages.

No person, agent, distributor, dealer or company is authorized to change, modify or extend the terms of these warranties in any manner whatsoever. The time within action must be commenced to enforce any obligation of **AVC** arising under the warranty or under any statute, or law of the United States or any state thereof, is hereby limited to one year from the date of purchase. This limitation does not apply to implied warranties arising under state law.

This warranty gives you specific legal rights and you may also have other rights, which may vary, from state to state. Some states do not allow limitation on how long an implied warranty lasts, when an action may be brought, or the exclusion or limitation of incidental or consequential damages, so the above provisions may not apply to you.

For more information on other products and services, please visit our web site at www.RCAav.com

Important:

Also keep your "Bill of Sale" as proof of purchase.

Model no.

Product name

Type of set

Serial no.

Invoice no.

Date purchased

Dealer name

FOR SERVICE AND REPAIR, PLEASE VISIT

www.RCAav.com

Specifications and external appearance are subject to change without notice.

IMPORTER
AVC Multimedia,
Markham, Ontario L3R 1E3



Manual de usuario

RP3013

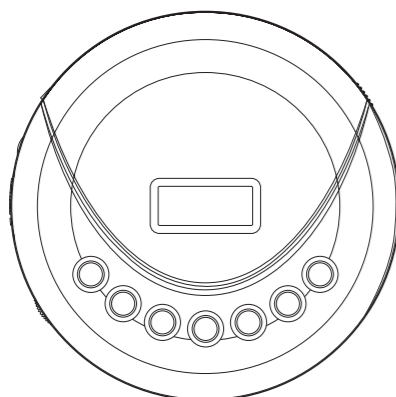

Es importante leer este manual antes de usar por vez primera su equipo.

Introducción

Cómo desempacar el reproductor de CD

Debe tener lo siguiente:

- El reproductor de CD
- Los auriculares
- El manual de usuario (esta hoja)

Cómo introducir las pilas

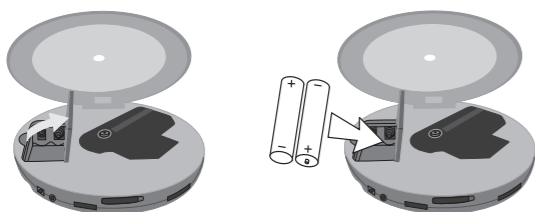

1. Abra la tapa del compartimento para pilas.
2. Introduzca 2 pilas AA (no suministradas), siguiendo los marcadores en el interior del compartimento.

Cómo conectar un adaptador de CA o el adaptador para el carro (no suministrado)

Usted puede encender el reproductor usando un adaptador de CA o un adaptador para el carro (6V CC).

- Conecte el adaptador en el receptáculo de CC en el lado del reproductor.
- Desconecte el adaptador de energía del reproductor para usar la energía de las pilas.

Más información

Notas acerca del uso

- Use un paño suave o piel de gamuza húmeda para limpiar el reproductor. Nunca use solventes.
- Evite dejar la puerta del CD abierta, ya que el polvo puede perjudicar el desempeño.
- No toque el lente de captación del láser.
- No coloque cinta adhesiva o etiquetas sobre sus CDs. Estos pueden provocar problemas de reproducción o dañar el reproductor.
- El desempeño de reproducción de los discos CD-R/RW podría variar debido a las variaciones en la calidad del disco y el grabador usado para crear el disco.
- No abra la compuerta del disco mientras el disco esté girando, ya que esto podría dañar el disco.

Especificaciones técnicas

Respuesta de frecuencia: 20Hz – 20kHz
 Formatos de audio: CD de Audio
 Fuente de alimentación: 2 pilas AA 6V (no suministrado) CC (vía adaptador de CA o adaptador para carro, no suministrado)

Importante instrucciones de seguridad

Favor de guardar esto para una referencia futura

Alguna de la siguiente información quizá no se aplique a su producto en particular. Sin embargo, como con cualquier producto electrónico, se deben tomar precauciones durante su manejo y uso.

- Lea estas instrucciones.
- Conserve estas instrucciones.
- Tome en cuenta todas las advertencias.
- Siga todas las instrucciones.
- No use este aparato cerca del agua.
- Limpie solamente con un paño seco.
- No bloquee ninguna de las aperturas de ventilación. Instale de acuerdo con las instrucciones del fabricante.
- No instale cerca de fuentes de calor tales como radiadores, registros de calor, estufas, u otros aparatos (incluyendo amplificadores) que produzcan calor.
- No elimine el propósito de seguridad de la clavija polarizada o del tipo a tierra. Una clavija polarizada tiene dos cuchillas, una más ancha que la otra. Una clavija del tipo a tierra tiene dos cuchillas y una tercera punta para conexión a tierra. La cuchilla ancha o la tercera punta son suministradas para su seguridad. Si la clavija suministrada no se adapta dentro de su toma de corriente, consulte a un electricista para que reemplace la toma de corriente obsoleta.
- Proteja el cable de corriente de pisotones o machucones particularmente en las clavijas, receptáculos de conveniencia, y en punto donde salen del aparato.
- Use solamente accesorios/aditamentos especificados por el fabricante.
- Use solamente con el carro, soporte, trípode, consola, o mesa especificados por el fabricante, o vendidos con el aparato. Cuando se utiliza un carro, tenga precaución al mover la combinación de carro/aparato para evitar lesión ocasionada por volcadura.
- Desconecte este aparato durante tormentas eléctricas o cuando no sea utilizado por largos periodos de tiempo.
- Refiera todo el servicio a personal de servicio calificado. El servicio es requerido cuando el aparato ha sido dañado de alguna forma, tal como daño a la clavija o al cable de corriente, cuando se ha derramado líquido o han caído objetos dentro del aparato, el aparato ha sido expuesto a lluvia o humedad, no funciona normalmente, o ha sido tirado.



Información adicional de seguridad

- El aparato no debe quedar expuesto a goteos o salpicaduras de líquidos, y por lo tanto, no se deben colocar sobre el aparato objetos que contengan líquidos, como por ejemplo vasos.
- Siempre deje suficiente espacio para ventilación alrededor del producto. No ponga el producto en la cama, alfombra, librero o gabinete que pueda obstruir la corriente de aire a través de aperturas de ventilación.
- No pongan velas, cigarrillos o cigarras encendidos encima de producto.
- Conecte sólo en receptáculos de corriente alterna como esta indicado en el producto.
- Tome precauciones para evitar que caigan objetos dentro del producto.
- Carros y Estantes-El artefacto deberá ser usado sólo con carros y estantes que hayan sido recomendados por el fabricante.

Si su producto funciona con pilas

haga caso a las precauciones siguientes:

- Electrolito puede gotear de cualquier pila si está si está mezclada con una pila de un tipo diferente, si ha sido insertada incorrectamente, o si no se reemplazan todas las pilas al mismo tiempo.
- Cualquier pila puede explotar o gotear electrolito si se echa en un fuego o si trata de cargar una pila no recargable.
- Desheche inmediatamente pilas con fuga. Estas pueden causar quemaduras a la piel otra herida personal. Cuando desheche las baterías asegúrese de deshacerse de ellas en una manera apropiada, de acuerdo con las regulaciones locales o del estado.

PRECAUCIÓN!
 Radiación láser invisible en caso de apertura y desbloqueo de cierre. Evite cualquier exposición al rayo. Para cualquier tipo de consulta, acuda a personal de servicio calificado.

Cómo usar el reproductor de CD

Controles

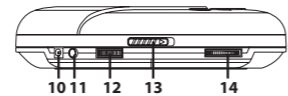
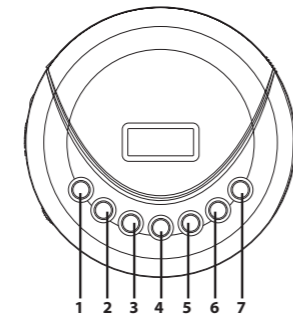

1. Botón **▶▶** play/pause - Enciende la unidad, inicia o pausa la reproducción del CD.
2. Botón **■** stop - Apaga la unidad/detiene la reproducción del CD.
3. **EQ** - Selecciona los modos de música (reproducción CD sólo).
4. Botón **P** - Entra en el modo programa.
5. Botón **M** - Selecciona el modo reproducción.
6. Botón **←** - Salta/busca una pista hacia atrás.
7. Botón **→** - Salta/busca una pista hacia adelante.
8. Selector **CD/OFF / RADIO** - Selecciona el modo CD o enciende/apaga la radio.
9. Selector **HOLD** - Bloquea/desbloquea los controles.
10. Conector DC - Para conectar un adaptador de corriente para uso doméstico.
11. Conector de auriculares - Para conectar sus auriculares.
12. Control de volumen - Ajuste el volumen ("+" para aumentar y "-" para reducir el volumen).
13. Botón **OPEN** - Deslice para abrir la compuerta del CD.
14. Control **◀ TUNING ▶** - Sintoniza la frecuencia en modo radio.

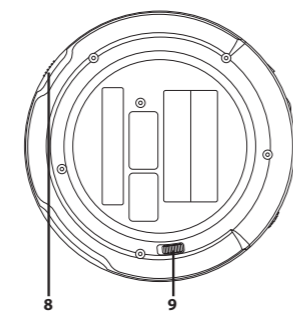

Pantalla

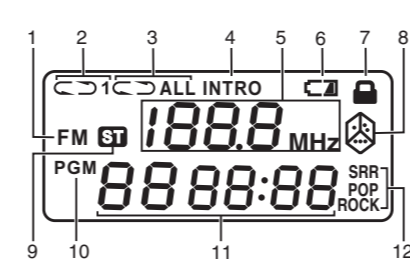

1. Modo Radio FM
2. Repetir pista actual
3. Repetir todas las pistas
4. Habilitar la reproducción de introducción
5. Frecuencia de radio
6. Aviso de batería baja
7. Controles bloqueados
8. Reproducción aleatoria
9. Recepción de señal estéreo
10. Modo programa
11. Número de pista y tiempo transcurrido
12. Modos de música (SRR, ROCK y POP)

Información importante

Información de FCC

Este aparato cumple con la Parte 15 de las Normas FCC. El funcionamiento de la unidad está sujeto a las dos condiciones siguientes: (1) Este aparato no puede provocar interferencias perjudiciales y (2) este aparato debe aceptar toda interferencia que reciba incluso aquellas que provoquen un funcionamiento incorrecto. Este aparato ha sido puesto a prueba y se ha verificado que cumple con las restricciones de los equipos digitales clase B, en conformidad con el Capítulo 15 del Reglamento de la FCC. Dichas restricciones están diseñadas para proporcionar la debida protección contra interferencia dañina en las instalaciones residenciales. Este equipo genera, usa y puede irradiar energía de frecuencias radiales y, de no instalarse y usarse según las instrucciones, puede causar interferencia dañina para las comunicaciones de radio. No obstante, no hay garantía de que en una instalación específica no se produzca interferencia. Si este equipo causara interferencia en la recepción de la radio o la televisión (lo que se puede determinar encendiendo y apagando el equipo), le sugerimos al usuario que intente corregir dicha interferencia, adoptando una o más de las siguientes medidas:

- Reoriente o ubique en otro lugar la antena de recepción.
 - Aumente la distancia que separa al equipo del receptor.
 - Conecte el equipo a un enchufe de pared que se encuentre en un circuito diferente a donde tenga conectado el receptor.
 - Pida ayuda al vendedor o a un técnico de radios y televisores con experiencia.
- Advertencia: Los cambios o modificaciones que se hagan a esta unidad, que no estén expresamente aprobados por la parte responsable de hacer cumplir las reglas de funcionamiento de este aparato, pueden anular la autoridad del usuario para operar este equipo.

Este producto cumple con lo indicado en el subcapítulo J CFR 21 del reglamento de la DHHS pertinentes a la fecha de fabricación.

Cumple con la especificación Canadiense ICES-003 clase B.

Reproduciendo un CD

1. Deslice el botón **OPEN** a la derecha para abrir la compuerta del CD.
2. Sitúe el CD en el eje y presione suavemente hasta que el disco encaje.
3. Cierre la compuerta del CD.
4. Deslice el selector **CD/OFF / RADIO** a la posición CD/OFF.
5. Presione **▶▶**. El reproductor mostrará " - - " mientras lee el CD, después comienza reproduciendo la primera pista.
- Para saltar a la siguiente pista, presione **→**.
- Para saltar al inicio de la pista, presione **←**. Presione de nuevo para saltar a la pista anterior.
- Para reproducir aceleradamente hacia adelante o en reversa, presione y mantenga **→** o **←**.
- Para pausar/reanudar la reproducción, presione **▶▶**. El tiempo de reproducción parpadeará cuando el reproductor está pausado.
- Para detener la reproducción, presione **■**.
- Para apagar el reproductor, presione **M** de nuevo cuando el reproductor esté detenido. (El reproductor se apaga automáticamente tras 30 segundos cuando está detenido).

Cambiando el modo de reproducción

Durante la reproducción, presione **M** repetidamente para cambiar entre las opciones de reproducción.

- ◁▷** - repite la pista actual.
- ◁ ALL ▷** - repite todas las pistas.
- INTRO** - reproduce los 10 segundos iniciales de cada pista. Seleccione esta modalidad de reproducción y presione **▶▶**.
- ⊗** - reproduce pistas aleatoriamente. Seleccione esta modalidad de reproducción y presione **▶▶**.

Programando una lista de reproducción

Puede programar una lista de reproducción de hasta 20 pistas:

1. Presione **P**. La primera ubicación del programa "01" aparece en la pantalla mientras "PGM" y el número de pista parpadearán.
2. Presione **→** o **←** para seleccionar la primera pista.

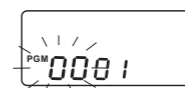

Precauciones importantes para la batería

- Cualquier batería puede presentar un riesgo de fuego, explosión o quemadura química si es mal tratada. No trate de cargar una batería que no esté diseñada para ser recargada, no incinere y no perforo.
- Baterías no recargables, tales como las baterías alcalinas, pueden tener fugas si son dejadas en su producto por un largo periodo de tiempo. Retire las baterías del producto si usted no lo va a usar por un mes o más.
- Si su producto usa más de una batería, no mezcle tipos y asegúrese de que estén insertadas correctamente. Mezclar tipos de baterías o insertarlas incorrectamente puede causar que tengan fugas.
- Deseche inmediatamente cualquier batería con fugas o deformada. Ellas pueden causar quemaduras de la piel u otra lesión personal.
- No exponga las baterías a calor excesivo (por ejemplo, dejándolas a la luz del sol o cerca del fuego).
- Por favor ayude a proteger el ambiente reciclando o eliminando las baterías de conformidad con las regulaciones federales, estatales y locales.

Seguridad de los auriculares

Para usar los auriculares de manera segura, tenga presente lo siguiente:

- No ponga los auriculares a un volumen alto. Los especialistas de oído previenen contra la exposición a altos volúmenes de forma continuada.
- Si experimenta pitidos en los oídos, reduzca el volumen o interrumpa el uso.
- No utilice los auriculares mientras utiliza un vehículo motorizado, monta en bicicleta, va en monopatín, etc., dado que podría crear un riesgo para el tráfico y, en muchas zonas, es ilegal.
- Incluso si sus auriculares están diseñados para permitirle oír sonidos exteriores, no suba el volumen tanto que no pueda oír lo que le rodea.

Para su registro

En el caso de requerir servicio, usted puede necesitar tanto el número de modelo como el número de serie. En el espacio a continuación, registre la fecha y lugar de compra, y el número de serie:

Fecha de Compra:
 Lugar de Compra:
 No de Serie:

3. Presione **P** para almacenar la pista en la ubicación "01".
4. La pantalla muestra "02".
5. Repita los pasos 1 - 3 para añadir más pistas a la lista de reproducción.
5. Presione **▶▶** para comenzar la reproducción.

Salir del modo programa

Para salir del modo programa, presione **■**. Presione **P** para entrar de nuevo al modo programa.

Cancelar programa

El programa se cancelará cuando cambie el disco o apague la unidad.

Bloqueando los controles

Para evitar que los controles se operen accidentalmente, deslice el selector **HOLD** a la posición **■**. El icono de bloqueo aparecerá en la pantalla cuando los botones estén bloqueados.

Modo de música

Durante la reproducción de un CD, presione repetidamente **EQ** para seleccionar el modo de música, cada vez que sea presionado, el modo cambiará al siguiente de esta forma: **POP** -> **ROCK** -> **SRR (Surround)** -> **Normal**

Escuchando la Radio FM

1. Deslice el selector **CD/OFF / RADIO** al modo RADIO.
2. Utilice el control **◀ TUNING ▶** para sintonizar la frecuencia de radio. Cuando la recepción sea adecuada, aparecerá **FM**.

Notas

- Recuerde deslizar el selector **HOLD** a la posición para activar de nuevo los controles.
- Si el selector **HOLD** está en la posición cuando la unidad está apagada, el icono de bloqueo aparecerá en la pantalla al presionar cualquier botón.
- Para evitar un consumo excesivo de baterías, la unidad se apaga automáticamente tras 30 segundos en el modo **STOP** si no se presiona ningún otro botón.

Garantía Limitada

AVC MULTIMEDIA ("AVC") ofrece la siguiente garantía limitada, la cual se extiende al comprador-consumidor original y está limitada al uso no comercial del producto.

Garantía de repuestos y reparaciones por Uno Año
 Los productos **AVC** que se hayan comprado en los Estados Unidos tienen una garantía de uno año a partir de la fecha original de compra en caso de presentar defectos en los materiales o en su fabricación. Si la unidad no se encuentra en conformidad a esta garantía, nosotros repararemos el producto usando piezas y productos nuevos y reparados, según lo estime **AVC** únicamente.

Durante un periodo de uno año a partir de la fecha efectiva de la garantía, **AVC** proporcionará, cuando sea necesario, mano de obra de reparación para reparar defectos de fabricación en su centro de reparaciones designado. Para obtener los servicios de la garantía en los Estados Unidos, sírvase contactarse con el **Centro de Ayuda al Cliente en el fono www.RCAav.com**. La decisión de si bien usted está facultado para recibir estos servicios la tomará la oficina de Respaldo al Cliente de **AVC**. **POR FAVOR NO DEVUELVA ESTA UNIDAD A AVC SIN CONTAR CON AUTORIZACIÓN PREVIA**. En los centros designados para reparaciones y por un periodo de uno año a contar de la fecha de efectividad de la garantía, **AVC** utilizará piezas o productos de recambio nuevos o refabricados al efectuar reparaciones de productos o piezas defectuosas. Dichos productos o piezas de recambio cuentan con una garantía adicional de uno año a contar de la fecha del cambio o de la reparación. Para poder hacer las reparaciones que sean necesarias, el cliente deberá enviar la unidad al centro de reparaciones que se le indique al contactarse con la oficina de respaldo al cliente. El cliente es responsable por todos los gastos de envío al centro de reparaciones.

Instrucciones para envolver la unidad y para su envío
 Cuando usted envíe el producto al centro de reparaciones de **AVC**, usted debe utilizar la caja de cartón y el material de embalaje original o un tipo de embalaje equivalente, según lo establezca **AVC**.

GARANTÍA LIMITADA

Su responsabilidad

- 1) Usted debe guardar la boleta de venta original como prueba de su compra.
- 2) Estas garantías sólo son efectivas si el producto ha sido comprado y puesto a funcionar en Estados Unidos o Canadá.
- 3) Las garantías sólo se extienden en caso de materiales o de fabricación defectuosos y no se extiende a productos o piezas que se hayan perdido o tirado a la basura, ni a productos o piezas dañadas a causa del mal uso de la unidad, de accidentes, del funcionamiento o mantenimiento inapropiados del equipo, así como tampoco en caso de no haber seguido las instrucciones que acompañan este producto, o de haber modificado o alterado el producto sin la autorización de **AVC**, o de haber quitado o cambiado el número de serie de las piezas o del producto.

Fuera de la Garantía

En caso que su producto necesite ser reparado y que el periodo de garantía ya haya expirado, sírvase contactarse con el Centro de Ayuda al Cliente en el fono **www.RCAav.com**

Importante:
 Usted se hace responsable de cualesquier gastos por razones de transporte, envío o seguro relacionados con la devolución del producto al Centro de Devoluciones de Productos.

Todas las garantías implícitas según la ley de un estado, incluidas las garantías implícitas de comercialización y de aptitud para un propósito específico, están limitadas expresamente a la duración de la garantía limitada expuesta más arriba. Con la excepción de cualesquiera garantías implícitas según la ley de un estado, que por la presente quedan limitadas, la garantía precedente tiene carácter de exclusiva y predomina sobre las demás garantías, cauciones, acuerdos y obligaciones similares del vendedor o del fabricante con respecto a la reparación o al reemplazo de cualesquier partes del aparato. **AVC** en ningún caso se hará responsable de daños fortuitos ni de daños resultantes de cualquier otra situación que no sea la indicada en la garantía limitada de este aparato.

Ninguna persona, agente, distribuidor, comerciante ni empresa está autorizada para cambiar, modificar o extender los términos de estas garantías en ninguna manera, cualquiera que ésta fuese. El tiempo dentro del cual se debe iniciar una acción para hacer cumplir cualquier obligación de **AVC** que surja en virtud de la garantía o de cualquier estatuto o ley de Estados Unidos o de cualesquier de sus estados, queda aquí limitado a uno año a contar de la fecha de adquisición del producto. Esta restricción no se aplica a las garantías implícitas planteadas en virtud de la ley de un estado.

Esta garantía le brinda derechos legales específicos y puede que usted también tenga otros derechos que pueden variar, dependiendo del estado. Algunos estados no ponen límite en cuanto a la duración de una garantía implícita, a cuándo se puede tomar acción, o a la exclusión o limitación de los daños fortuitos o consiguientes, de modo que es posible que las disposiciones anteriores no sean aplicables en su caso.

Para mayor información acerca de otros productos y servicios, sírvase contactar nuestra página de internet en la siguiente dirección:
www.RCAav.com

Importante:

Guarde su "Boleta de venta" como prueba de su compra.

N° de modelo.....

Nombre del producto

Tipo de aparato

N° de serie

N° de recibo

Fecha de compra

Nombre del comerciante

PARA SERVICIO Y REPARACIÓN, POR FAVOR VISITIA **www.RCAav.com**

Estas especificaciones y la apariencia externa de este aparato están sujetas a cambio sin previo aviso.

IMPORTER
 AVC Multimedia,
 Markham, Ontario L3R 1E3

Free Manuals Download Website

<http://myh66.com>

<http://usermanuals.us>

<http://www.somanuals.com>

<http://www.4manuals.cc>

<http://www.manual-lib.com>

<http://www.404manual.com>

<http://www.luxmanual.com>

<http://aubethermostatmanual.com>

Golf course search by state

<http://golfingnear.com>

Email search by domain

<http://emailbydomain.com>

Auto manuals search

<http://auto.somanuals.com>

TV manuals search

<http://tv.somanuals.com>