

# RCA

## LCD TV/DVD User's Guide

Changing Entertainment. Again.



# 12L500TD

# Important Information

## CAUTION

RISK OF ELECTRIC SHOCK  
DO NOT OPEN



This symbol indicates that this product incorporates double insulation between hazardous mains voltage and user accessible parts. When servicing use only identical replacement parts.



This symbol indicates "dangerous voltage" inside the product that presents a risk of electric shock or personal injury.



This symbol indicates important instructions accompanying the product.

## CAUTION

THIS PRODUCT UTILIZES A LASER. USE OF CONTROLS OR ADJUSTMENTS OR PERFORMANCE OF PROCEDURES OTHER THAN THOSE SPECIFIED HEREIN MAY RESULT IN HAZARDOUS RADIATION EXPOSURE. DO NOT OPEN COVERS AND DO NOT REPAIR YOURSELF. REFER SERVICING TO QUALIFIED PERSONNEL.

## Note:

This DVD player is designed and manufactured to respond to the Region Management Information. If the Region number of a DVD disc does not correspond to the Region number of this player, this player cannot play the disc. The Region number for this player is Region No 1.

Refer to the identification/rating label located on the back panel of your product for its proper operating voltage.

FCC Regulations state that unauthorized changes or modifications to this equipment may void the user's authority to operate it.

## WARNING

To reduce the risk of fire or electric shock, do not expose this product to rain or moisture. The apparatus shall not be exposed to dripping and splashing and no objects filled with liquids, such as vases, shall be placed on the apparatus.

**CLASS 1  
LASER  
PRODUCT**

## Product Registration

Please fill out the product registration card (packed separately) and return it immediately. Returning this card allows us to contact you if needed. For U.S. customers: Your RCA Consumer Electronics product may also be registered at [www.rca.com/productregistration](http://www.rca.com/productregistration). Registering this product allows us to contact you if needed.

## Product Information

Keep your sales receipt to obtain warranty parts and service and for proof of purchase. Attach it here and record the serial and model numbers in case you need them. The numbers are located on the product.

Model No. \_\_\_\_\_ Serial No. \_\_\_\_\_ Purchase Date: \_\_\_\_\_

Dealer/Address/Phone: \_\_\_\_\_

# Important Information

---

**Note:**

This device is protected by U.S. patent numbers 4,631,603 and 4,577,216 and 4,819,098 and other intellectual property rights. The use of Macrovision's copy protection technology in the device must be authorized by Macrovision and is intended for home and other limited pay-per-view uses only, unless otherwise authorized in writing by Macrovision. Reverse engineering or disassembly is prohibited.

**Cable TV Installer:** This reminder is provided to call your attention to Article 820-40 of the National Electrical Code (Section 54 of the Canadian Electrical Code, Part 1) which provides guidelines for proper grounding and, in particular, specifies that the cable ground shall be connected to the grounding system of the building as close to the point of cable entry as practical.

This product incorporates copyright protection technology that is protected by method claims of certain U.S. patents and other intellectual property rights owned by Macrovision Corporation and other rights owners. Use of this copyright protection technology must be authorized by Macrovision Corporation, and is intended for home use only unless otherwise authorized by Macrovision Corporation. Reverse engineering or disassembly is prohibited.

# Important Information

---

## FCC and Industry Canada Information

This equipment has been tested and found to comply with the limits of a Class B device, pursuant to Part 15 of the FCC rules. These limits are designed to provide reasonable protection against harmful interference in a residential installation. This equipment generates, uses and can radiate radio frequency energy and, if not installed and used in accordance with the instructions, may cause harmful interference to radio communications. However, there is no guarantee that interference will not occur in a particular installation. If this equipment does cause harmful interference to radio or television reception, which can be determined by turning the equipment off and on, the user is encouraged to try to correct the interference by one or more of the following measures:

- Reorient or relocate the receiving antenna.
- Increase the separation between the equipment and receiver.
- Connect this equipment into an outlet on a circuit different from that to which the receiver is connected.
- Consult the dealer or an experienced radio/TV technician for help.

### Industry Canada Statement:

- This Class B digital apparatus complies with Canadian ICES-003.  
Cet appareil numérique de la classe B est conforme à la norme NMB-003 du Canada.

## Chapter 1: Connections and Setup

<b>Things to Consider Before You Connect</b> .....	3
Protect Against Power Surges .....	3
Protect Components from Overheating .....	3
Position Cables Properly to Avoid Audio Interference .....	3
Important Stand and Base Safety Information ...	3
Use Indirect Light .....	4
Cables Needed to Connect Components to Your TV .....	4
<b>Connecting Power and Cable or Antenna</b> .....	5
<b>Connecting a VCR or Other Component</b> .....	6
<b>Jacks on the side of the TV/DVD</b> .....	8
Right side (when facing the unit) .....	8
Left side (when facing the unit) .....	9
<b>Front of the TV/DVD</b> .....	9
<b>Top of the TV/DVD</b> .....	10
<b>Put Batteries in the Remote</b> .....	11
<b>How to Use the Remote Control to Complete the Initial Setup</b> .....	12
<b>Turn on the TV/DVD</b> .....	12
<b>Using the Menus</b> .....	12
<b>Complete the Initial Setup</b> .....	13
Complete Auto Channel Search .....	13
<b>Next Steps</b> .....	14
<b>What to Expect</b> .....	14
TV and DVD Modes .....	14
Menu Systems .....	14
User's Guide .....	14
<b>Remote Control Buttons</b> .....	15

## Chapter 2: Playing Discs

<b>DVD Basics</b> .....	17
Regional Coding .....	17
Using Different Menus .....	17
Types of Discs Your DVD Will Play .....	17
Loading and Playing Discs .....	18
<b>Playback Features</b> .....	19
Fast Motion Playback (Picture Scan) .....	19
Skipping Tracks or Songs .....	19
Skipping Chapters .....	19
Zoom .....	19
Using a Disc Menu .....	20
<b>Using the Display Banner</b> .....	21
Selecting a Chapter .....	21
Changing the Audio Language .....	22
Changing the Subtitle Language .....	22
Changing the Camera Angle .....	22
Using the Repeat Feature .....	23
<b>Playing Audio CDs</b> .....	24
Using the Repeat Feature .....	24
<b>Playing mp3 Discs</b> .....	25
Selecting Folders and Songs .....	25
Skipping Songs .....	26
Changing the Play Mode .....	26

(continued on next page)

# Table of Contents

---

## Chapter 3: DVD Menus

<b>Using the Setup Menu .....</b>	<b>27</b>
Display .....	27
OSD (On-Screen Display) Language .....	29
Default .....	29
<b>Explanation of Rating Limits .....</b>	<b>30</b>
To Set Ratings for Rated Titles: .....	30
Changing Your Password .....	31
Resetting Your Password .....	31

## Chapter 4: TV Menus and Features

<b>Select Video .....</b>	<b>32</b>
<b>Set Picture Menu .....</b>	<b>32</b>
<b>Antenna Input Menu .....</b>	<b>33</b>
<b>Auto-Program Menu .....</b>	<b>33</b>

## Chapter 5: Other Information

<b>Troubleshooting .....</b>	<b>34</b>
<b>Care and Cleaning .....</b>	<b>38</b>
Handling Cautions .....	38
Formation of Condensation .....	39
Handling Discs .....	39
Cleaning Discs .....	39
<b>Limited Warranty .....</b>	<b>40</b>
<b>Accessory Information .....</b>	<b>42</b>
How to Order .....	42

## Things to Consider Before You Connect

### Protect Against Power Surges

- Connect all components before you plug any of their power cords into the wall outlet.
- Turn off the TV and/or component before you connect or disconnect any cables.
- Make sure all antennas and cables are properly grounded. Refer to the Important Safety Instructions packed separately.

### Protect Components from Overheating

- Don't block ventilation holes on any of the components. Arrange the components so that air can circulate freely.
- Don't stack components.
- If you place components in a stand, make sure you allow adequate ventilation.
- If you connect an audio receiver or amplifier, place it on the top shelf so the heated air from it won't flow around other components.

### Position Cables Properly to Avoid Audio Interference

- Insert each cable firmly into the designated jack.
- If you place components above the TV, route all cables down the side of the back of the TV instead of straight down the middle of the TV.
- If your antenna uses 300-ohm twin lead cables, do not coil the cables. Also, keep the twin lead cables away from audio/video cables.

### Important Stand and Base Safety Information

Choose the location for your TV carefully. Place the TV on a stand or base that is of adequate size and strength to prevent the TV from being accidentally tipped over, pushed off, or pulled off. This could cause personal injury and/or damage the TV. Refer to the Important Safety Instructions packed separately.

(continued on next page)

# Chapter 1: Connections & Setup

---

## Use Indirect Light

Don't place the TV where sunlight or room lighting will be directed toward the screen. Use soft or indirect lighting.

## Cables Needed to Connect Components to Your TV

The pictures below show the cables you may need for the connections represented in this book.

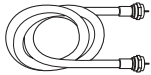

Coaxial cable

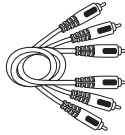

Audio/Video  
cables



Make sure to use the supplied “L”-adapter to make this connection easier.

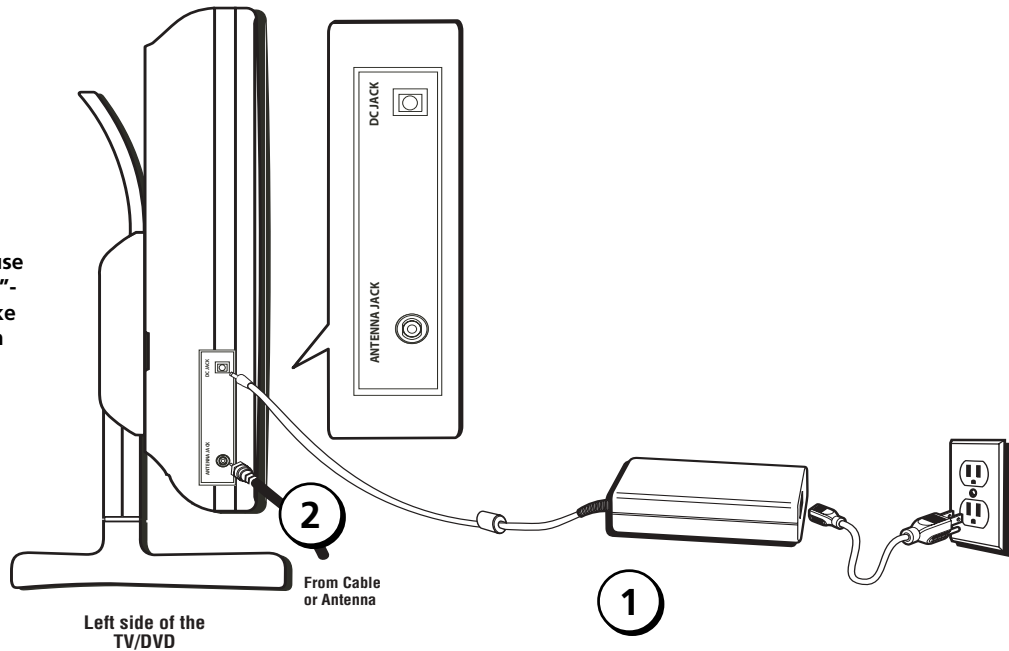

## Connecting Power and Cable or Antenna

### 1. Connect the power supply.

Connect one end of the power supply to the DC JACK on the left side of the TV/DVD (when you're facing it) and the other end into a wall outlet.

### 2. Make sure cable or antenna is connected to your TV/DVD.

Connect the coaxial cable from your cable outlet or antenna to the ANTENNA JACK on the TV/DVD. Use the supplied “L”-adapter to make this connection easier. Connect the coaxial cable from your cable outlet or antenna to the “L”-adapter, then push the “L”-adapter onto the ANTENNA JACK on the TV/DVD.

## Connecting a VCR or Other Component

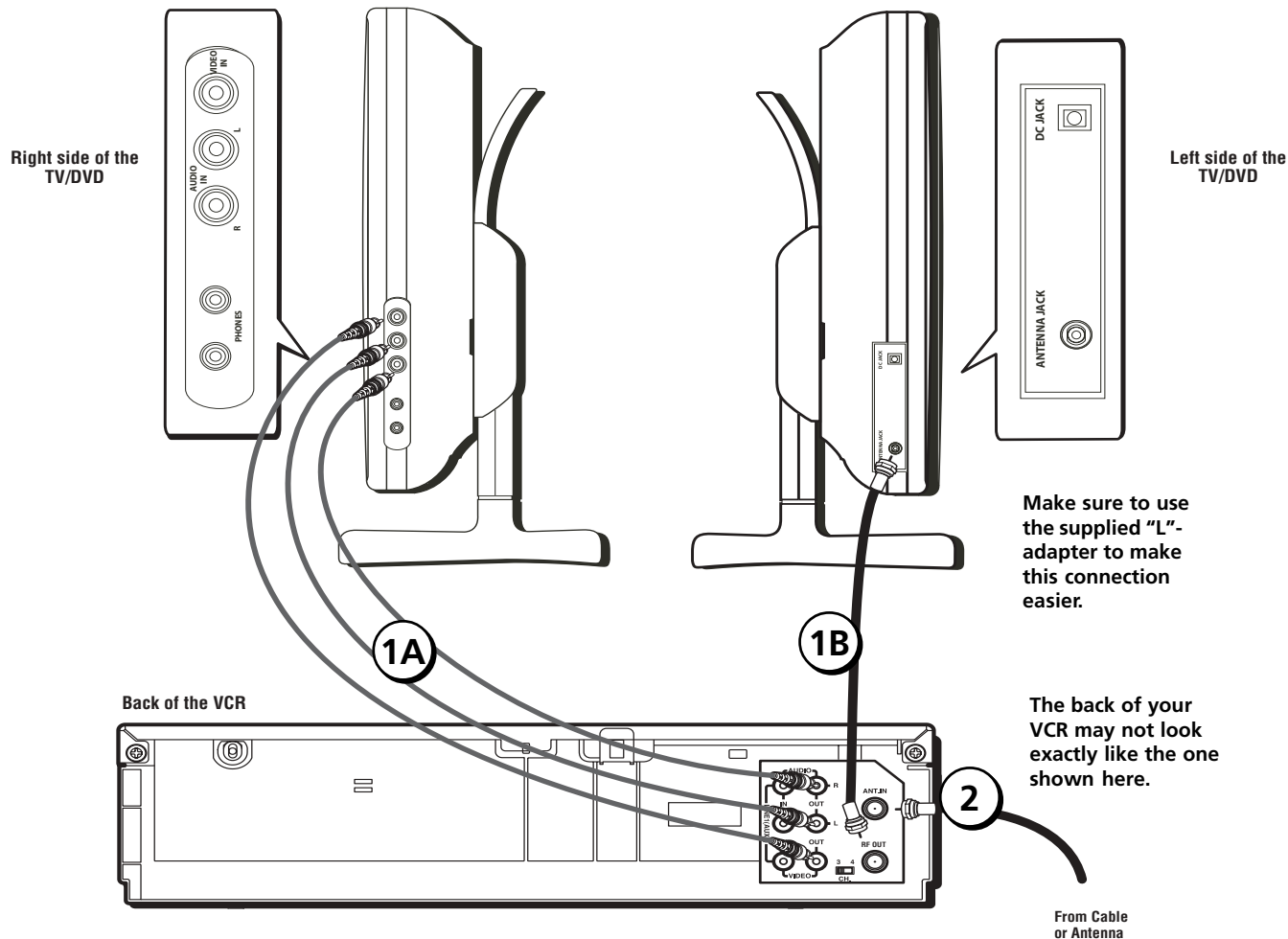

**1. Connect your VCR to the TV/DVD.**

- A. Connect the audio (white and red) cables to the AUDIO IN L and R jacks on the right side of the TV/DVD (when you're facing it) and to the Audio Output jacks on the VCR (sometimes labeled L and R). Then connect the video cable (yellow) to the VIDEO IN jack on the TV/DVD and to the Video Output jack on the VCR.

You can also use this connection for another component, such as a camcorder or video game system.

– OR –

- B. Connect a coaxial cable to the ANTENNA JACK on the left side of the TV/DVD (when you're facing it) and to the RF Output jack on the VCR (sometimes labeled OUT TO TV). Use the supplied “L”-adapter to make this connection easier. Connect the coaxial cable from your VCR to the “L”-adapter, then push the “L”-adapter onto the ANTENNA JACK on the TV/DVD.

**2. Make sure cable or antenna is connected to your VCR.**

Connect the coaxial cable from your cable outlet or antenna to the antenna input on the VCR (sometimes labeled In From Antenna).

# Chapter 1: Connections & Setup

---

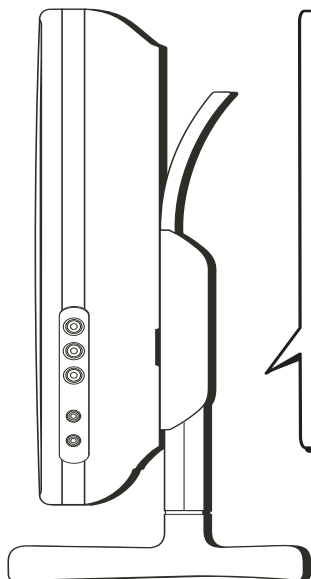

Right side of the  
TV/DVD

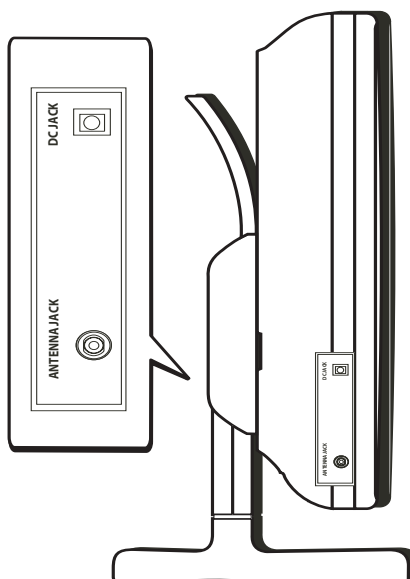

Left side of the  
TV/DVD

## Jacks on the side of the TV/DVD

### Right side (when facing the unit)

**VIDEO IN** Receives video from another component, such as a camcorder or an internet access device, so you can see it on the TV/DVD's LCD screen. To access the component you connected, press the SOURCE button until *AV* appears on the screen.

**AUDIO IN (L/R)** Receives audio from another component, such as a camcorder or an internet access device, so you can hear what's being played on the connected component.

**PHONES** Connect headphones to listen to the sound.

**Note:** When either or both of the headphones are in use, there will be no sound from the speakers.

## Left side (when facing the unit)

**ANTENNA JACK (Antenna In)** Connect your cable or off-air antenna to this jack.

**DC JACK** Connect the AC power supply to this jack.

## Front of the TV/DVD

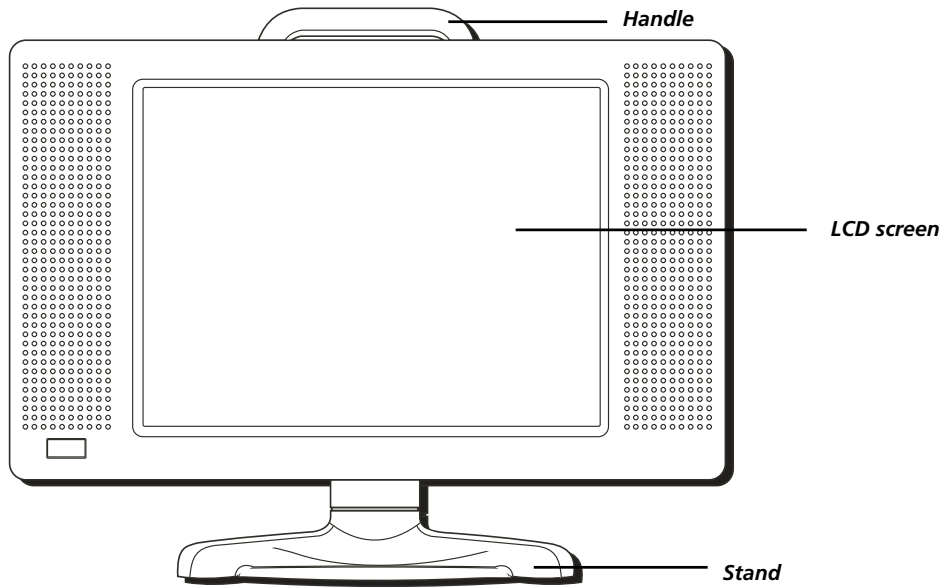

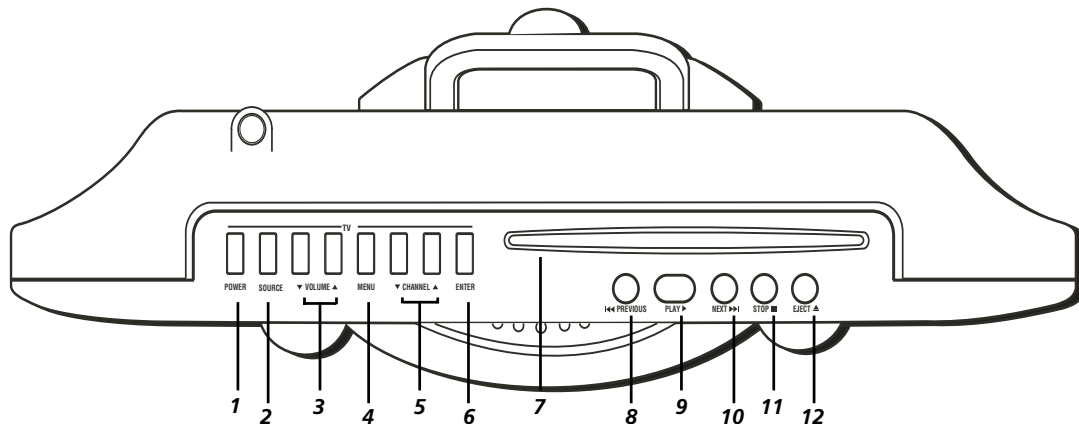

## Top of the TV/DVD (listed from left to right)

1. **POWER** Turns the unit on or off.
2. **SOURCE** Toggles between DVD, TV, and AV modes. In DVD mode, displays the signal from the DVD; in TV mode, displays the signal from off-air antenna or cable programming; in AV mode, displays the signal from the component connected to the audio/video input jacks on the TV/DVD (such as a camcorder or video game system).
3. **VOLUME up and down buttons** Increases or decreases the sound from the built-in speakers.
4. **MENU** In TV mode, displays the TV Main menu.
5. **CHANNEL up and down buttons** In TV mode, changes the channel up or down.
6. **ENTER** When a menu is on the screen, selects the highlighted item.
7. **Disc slot**
8. **PREVIOUS** (⏮) Goes to the previous chapter on a DVD disc, track on a CD, or song on an mp3 disc.
9. **PLAY** (▶) Plays a disc.
10. **NEXT** (⏭) Advances to the next chapter on a DVD disc, track on a CD, or song on an mp3 disc.
11. **STOP** (■) Stops disc play.
12. **EJECT** Ejects a disc.

## Put Batteries in the Remote

1. Remove the battery compartment cover on the remote.
2. Insert two new AAA batteries. Match the polarities (+ and -) on the batteries with the diagram on the remote.
3. Put the battery compartment cover back on the remote.

### Important Battery Information

- If you're not going to use the remote for a month or more, be sure to remove the batteries because they can leak and cause damage.
- Dispose of batteries in the proper manner, according to federal, state, and local regulations.
- Any battery may leak electrolyte if mixed with a different battery type, if inserted incorrectly, if all batteries are not replaced at the same time, if disposed of in fire, or if an attempt is made to charge a battery not intended to be recharged.
- Discard leaky batteries immediately. Leaking batteries can cause skin burns or other personal injury.

## How to Use the Remote Control to Complete the Initial Setup

The technical term is “Navigation”—how you move through the on-screen menus. The method is the same throughout the menu screens: highlight your choice and select it.

To highlight a menu item, press the arrow buttons on the remote to highlight one of the menus on the screen. Use the up and down arrow buttons to move up or down. Use the right and left arrow buttons to move right or left.

To change the item that you’ve highlighted, press the ENTER button.

**Note:** Highlighted means that the menu item stands out from other menu items on the list (appears darker, brighter, or a different color).

## Turn on the TV/DVD

Press POWER on the remote or on the top of the TV/DVD.

## Using the Menus

You might want to make yourself familiar with the menu system. Because this is a combination unit (TV and DVD), there is a DVD menu and a TV menu. Each operate a little differently, but the basic operation is the same.

Press the MENU button to bring up a menu, and use the arrow buttons until the item you want is highlighted. To select it, press ENTER.



## Complete the Initial Setup

The menu systems in your TV/DVD allow the unit's features to work properly. You'll need to set a few important menu items the first time you turn on your TV/DVD.

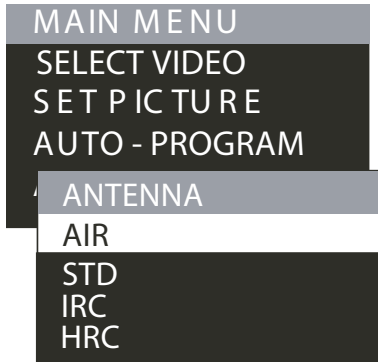

### Tip

*You can also program the available channels by pressing the AUTO PROGRAM button on the remote. You still need to set the ANTENNA INPUT in the menu for the type of signal you have first, however.*

## Complete Auto Channel Search

This part of the setup allows the TV to search for all channels viewable through your antenna or cable TV system. This is sometimes called auto programming.

1. Make sure the remote is in the TV mode by pressing the TV button.
2. Press MENU (the Main menu appears).
3. Press the down arrow button until *ANTENNA INPUT* is highlighted, and press ENTER (the *ANTENNA* menu appears).
4. Press the down arrow button to highlight *AIR* (for an off-air antenna), *STD* (for standard cable), *IRC*, or *HRC* depending on the type of signal you have. Then press ENTER.
5. Press MENU again (the Main menu appears).
6. Press the down arrow button until *AUTO-PROGRAM* is highlighted, and press ENTER to begin the auto channel search. This may take several seconds.

Once the search is complete, you can begin watching TV. To add or delete any channels, go to page 33.

## Next Steps

This chapter is dedicated to connecting your TV/DVD. Before you start playing discs, you might want to get familiar with the remote control — the next few pages of this chapter have details.

If you want to skip straight to playing discs, go to Chapter 2 (page 17). It explains playback features of DVDs, Audio CDs, Video CDs, and discs that contain mp3 files.

The DVD menu system is outlined in Chapter 3 (page 27), the TV menu system and features are described in Chapter 4 (page 32), and Chapter 5 contains troubleshooting assistance, your Limited Warranty, and additional information about your TV/DVD.

## What to Expect

### TV and DVD Modes

As you familiarize yourself with this product, keep in mind that you need to tell the remote which part of the unit you want to operate — the DVD part of the unit or the TV part. To operate the DVD part of the TV/DVD, press the DVD button on the remote. To operate the TV part, press the TV button.

### Menu Systems

Since this product combines a DVD player with a TV, the menu systems are separate. The settings in one menu system don't affect the other. For example, you have to set the parental controls for the TV menu and then set them for the DVD player menu.

### User's Guide

In this user's guide, the product is generally referred to as a TV/DVD. You might see features referenced separately as TV or DVD player features, or you might see them combined, depending on the feature.

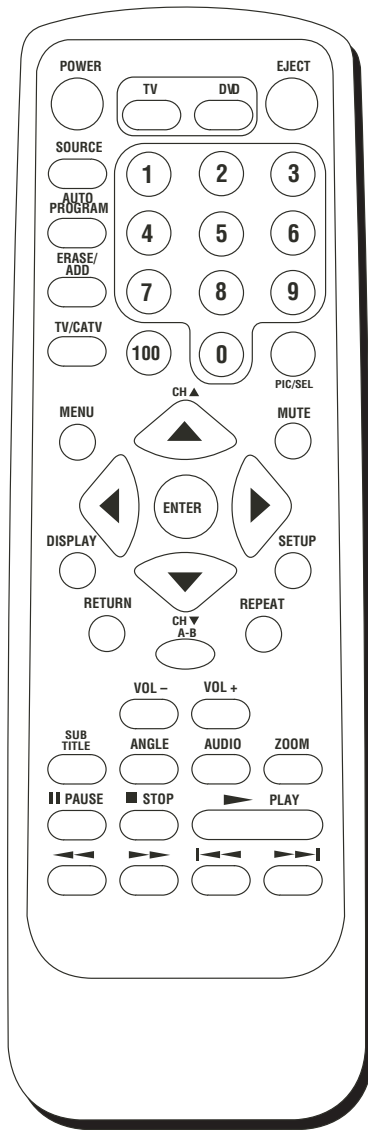

## Remote Control Buttons (listed in alphabetical order)

▶▶ (Fast Forward) Scans forward on a disc.

◀◀ (Fast Reverse) Scans backward on a disc.

◀◀ (Previous) Goes to the previous chapter on a DVD disc, track on a CD, or song on an mp3.

▶▶ (Next) Advances to the next chapter on a DVD disc, track on a CD, or song on an mp3.

**0-9 and 100 (Number buttons)** In DVD mode, enter chapter or tracks. In TV mode, enter channel numbers. To enter a channel above 99, press 100 then the two digits. For example, for channel 113, you would press 100, then 1, and 3.

**Arrow (up, down, left, right) buttons** Use these buttons to access items on the LCD screen.

**A-B** Sets the beginning and end of the section you want to repeat.

**ANGLE** Displays and selects the camera angles. Each time you press the button, the angle changes. The number of angles varies from disc to disc.

**AUDIO** Displays the Audio language status banner.

**AUTO PROGRAM** Starts searching for all available channels.

**CH (Channel) up and down buttons** Changes to the next or previous channel.

**MENU** In DVD mode, displays the disc menu. The content of the menu varies from disc to disc. In TV mode, displays the TV Main Menu.

**DISPLAY** Displays current disc information while the disc is playing.

**DVD** Puts the remote in DVD mode. Likewise, you can change to the TV mode by pressing the TV button.

**EJECT** Ejects a disc.

**ENTER** When a menu is on the screen, selects the item that is highlighted.

# Chapter 1: Connections & Setup

---

**ERASE /ADD** Erases or adds the current channel to the channel list.

**MUTE** Reduces sound to an inaudible level.

**PAUSE (||)** Pauses disc playback.

**PIC/SEL (Picture Select)** Toggles through the picture settings. The level can be adjusted by using the VOL + /- buttons.

**PLAY** Plays a disc.

**POWER** Turns the TV/DVD on and off.

**REPEAT** Toggles the REPEAT modes. The options vary depending on the type of disc you are playing.

**RETURN** Returns you to the previous screen.

**SETUP** Displays the *Setup Menu*.

**SOURCE** Toggles between DVD, TV, and AV modes. In DVD mode, displays the signal from the DVD; in TV mode, displays the signal from off-air antenna or cable programming; in AV mode, displays the signal from the component connected to the audio/video input jacks on the TV/DVD (such as a camcorder or video game system).

**STOP (■)** Stops playback.

**SUBTITLE** Displays the subtitle language of the DVD disc (if the disc was created with subtitles). Each time you press the button, the subtitle language changes.

**TV** Puts the remote in TV mode. Likewise, you can change to the DVD mode by pressing the DVD button.

**TV/CATV** Switches between cable TV or off-air antenna.

**VOL + /- (Volume) buttons** Increases or decreases the volume.

**ZOOM** Zooms in or out on the picture when playing a DVD disc.

## DVD Basics

### Regional Coding

Both the DVD player and the discs are coded by region. These regional codes must match in order for the disc to play. If the codes don't match, the disc won't play. This unit's code is region 1. Discs with other regional codes can't be played in this unit.

### Using Different Menus

Each disc is programmed with different features. There are two separate menu paths that you can use to access features: the disc's menu and the DVD's status banner. Remember that a feature only works if the disc was programmed with that feature. For example, if you choose subtitles, the subtitles only appear if the disc was created with subtitles.

- **The Disc menu** – The disc menu is part of each disc and is separate from the DVD's status banner. The contents of each disc's menu vary according to how the disc was created and what features are included. Sometimes a disc's menu appears automatically when you insert the disc, or you can access it by pressing the MENU button.
- **The DVD's status banner** – The status banner appears across the top of the screen when a disc is playing. It can only be accessed while you are playing a disc. It's turned on and off with the DISPLAY button on the remote.



### Types of Discs Your DVD Will Play

- DVD discs and Video CDs – Contain video.
- Audio discs – Contain musical or sound content only.
- mp3 discs – Contain audio files (for example, a CD-R with downloaded mp3 files).

This DVD player is capable of playing the following types of discs: DVDs, audio CDs, Video CDs, and CDs with mp3 files. Before you put a disc in the player, make sure it is compatible.

You can't play the following types of discs: Laserdiscs, CD-I, CD-ROM (computer only discs), DVD-ROM, discs recorded using other broadcast standards (i.e. PAL or SECAM), or CD-G discs.

**Note:** Some discs may not be compatible due to laser pickup and disc design.

# Chapter 2: Playing Discs

---

## Loading and Playing Discs

Before you load a disc, make sure that it is compatible with the player. Note that the following discs CANNOT be used with this player:

- Laserdisc
- CD-I, CD-ROM, DVD-ROM
- MiniDisc
- CD-G discs play audio only, not graphics

## To Load and Play a Disc

1. Press the POWER button to turn on the unit. Then make sure the unit is in DVD mode (press the SOURCE button to change modes).
2. Insert the disc into the disc slot on the top of the unit. Make sure the disc's label is facing you (double-sided discs have content on both sides, so you can place either side toward you).

The player reads the disc's table of contents, and then one of following happens depending on how the disc was programmed:

- No disc menu appears, a screen saver is displayed.
- The disc menu appears.
- The disc menu appears on the screen when you press PLAY.
- The disc starts playing automatically.

If no picture or screen saver is displayed, press the SOURCE button to put the player in DVD mode.

## To Eject a Disc

Press the EJECT button to eject a disc. If you want to return to normal TV viewing, press SOURCE to change to TV mode.

## Playback Features

Playback operations of DVDs and CDs vary among discs. Since this unit plays DVDs according to the disc contents the software producers designed, some playback features may not be available. Refer to the instructions packed with the DVDs for information.

Playback features aren't usually available during the opening credits of a movie. If a playback feature isn't available, the invalid symbol appears on the screen when you press a button.

## Fast Motion Playback (Picture Scan)

To scan quickly through the disc when you're playing it, use the Picture Scan feature.

1. Press the Fast Reverse (◀◀) or Fast Forward (▶▶) button when you're playing a disc.
2. Press the button again to scan at a faster speed. Each time you press the button, the scanning speed increases until you reach maximum scanning speed.

## Skipping Tracks or Songs

When a CD or mp3 disc is playing, use the Previous (◀◀) or Next (▶▶) button to skip a track or song. Press ▶▶ to advance to the next track or song. Press ◀◀ to go to the previous track or song.

## Skipping Chapters

When a DVD disc is playing, use the Previous (◀◀) or Next (▶▶) button to skip to the next chapter. Press ▶▶ to advance to the next chapter. Press ◀◀ to go to the previous chapter.

## Zoom

When a DVD disc is playing, press the ZOOM button to zoom in on the picture. Each press toggles the next available Zoom mode. To turn Zoom off, press ZOOM until *ZOOM OFF* is displayed.

# Chapter 2: Playing Discs

---

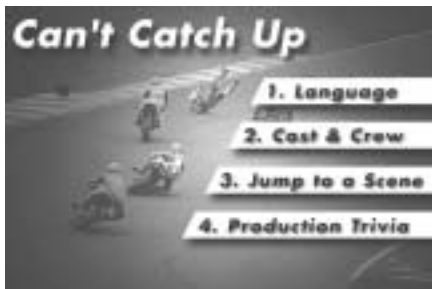

This is an example of a disc menu. The menus on discs vary because the disc menu is created by the disc's author.

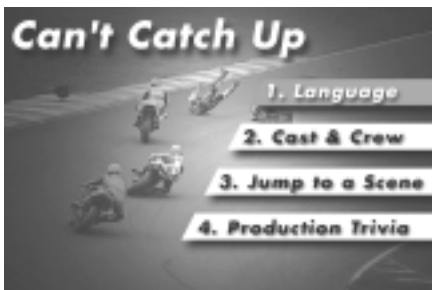

In this example, *English* is highlighted. Press ENTER on the remote to play the disc with English dialog.

## Using a Disc Menu

A disc is capable of having an on-screen menu that is separate from the DVD's on-screen status banner. The disc menu might only contain a list of the titles and chapters, or it may allow you to change features such as language and playback settings.

Although the content and operation of disc menus vary from disc to disc, the following example will give you an idea of what to expect.

1. When the disc is first inserted and/or you press MENU, the disc menu appears.
2. Press the up or down arrow button on the remote to highlight the section of the disc menu you want to choose, and press ENTER. In the example on the left, *Language* has been selected.
3. Press the up or down arrow button to select a language, and press ENTER.
4. Press PLAY to play the disc.



## Using the Display Banner

While a disc is playing, press the DISPLAY button on the player or the remote to bring up the Display Banner. The Display Banner shows the status of DVD features and allows you to change them while the disc is playing. If nothing is selected after a few seconds, the banner disappears. The options below show you what happens when you press the DISPLAY button.

Press DISPLAY 1 time	Brings up the Display Banner and shows the current title, chapter, and time.
Press DISPLAY 2 times	Shows the current subtitle information.
Press DISPLAY 3 times	Shows the current audio language and audio format.
Press DISPLAY 4 times	Shows the current angle setting.
Press DISPLAY 5 times	Shows the current A-B repeat setting.
Press DISPLAY 6 times	Shows the current repeat setting.
Press DISPLAY 7 times	Turns off the Display Banner.

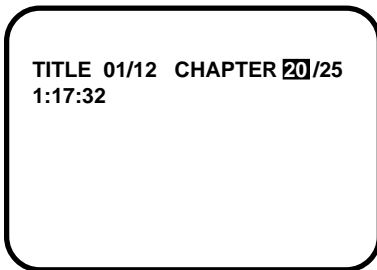

The Display Banner

## Selecting a Chapter

Because DVD discs use digital technology, a title can be divided into individual chapters (similar to tracks on a CD). You can skip to a specific chapter by using the Chapter (CH) feature in the Display Banner.

1. While a disc is playing, press DISPLAY (the Display Banner appears).
2. Use the number buttons to enter the chapter number (02, for example).

**Note:** The Chapter feature only works on discs formatted with separate chapters.

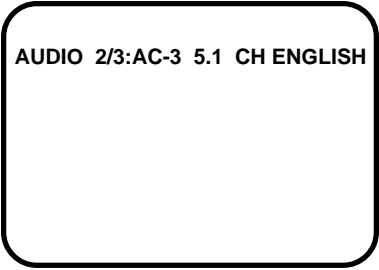

AUDIO 2/3:AC-3 5.1 CH ENGLISH

The Audio Banner

## Changing the Audio Language

Use the AUDIO button on the remote to change the Audio Language setting for the current DVD disc. Press the AUDIO button repeatedly to access different audio options. As you access an option, the audio language and format change at that time.

**Notes:**

The audio feature only works if the disc was created with multiple languages.

Some discs allow you to change the audio format from the disc's menu, if available.

## Changing the Subtitle Language

Use the SUBTITLE button on the remote to change the subtitle language for the current DVD disc. Press SUBTITLE repeatedly to access the subtitle options. As you access an option, the subtitle language changes at that time. To turn subtitles off, press SUBTITLE until the *SUBTITLE OFF* option appears.

**Note:** The subtitle feature only works if the disc was created with multiple subtitles.



## Changing the Camera Angle

Some discs contain multiple angles of a particular scene or sequence. Press the ANGLE button on the remote to access the different angles. As you access an angle, the angle changes at that time.

**Note:** The angle feature only works if the disc was created with multiple angles. Currently, very few region 1 discs have multiple angles.

## Using the Repeat Feature



The default mode for the Repeat feature is OFF. Pressing the REPEAT button on the remote repeatedly changes the repeat options:

-  CHAPTER
-  TITLE
-  ALL
- REPEAT OFF

As you access the repeat options, the repeat option changes at that time. For example, if you access  CHAPTER, the chapter will start playing again from the beginning when you get to the end of the chapter. The selected repeat option loops repeatedly until you turn it off.

## Using the A-B Repeat Feature

A-B Repeat lets you define a specific segment on the disc that you want to repeat. The A-B Repeat feature works the same for all discs. For example, you might like watching the dogfight in the movie *Top Gun*. To watch this scene over and over:

1. Find the spot on the disc that is a few seconds **before** the beginning of the scene you want to repeat.
2. Press the A-B button on the remote. This sets the A point ( A appears).
3. When you get to the part of the disc that you want to be the end of the repeated segment (the B point), press the A-B button again. This sets the end point ( AB appears). The segment repeats until you turn REPEAT OFF by pressing the A-B button again (*A TO B OFF* appears).

### Playing Audio CDs

#### Tip



You can also advance to the next chapter or track by pressing ►►, or go to the preceding chapter or track by pressing ◀◀.

When playing an audio CD, the Display Banner appears automatically. It displays the current track and the amount of time for that track playing, the total amount of time on the disc and the current time running on the disc. The options below show you what happens when you press the DISPLAY button.

Press DISPLAY once	<i>SINGLE ELAPSED</i> appears along with the current track playing and the time of that track.
Press DISPLAY 2 times	<i>SINGLE REMAIN</i> appears along with the current track playing and the amount of time left on the track.
Press DISPLAY 3 times	<i>TOTAL ELAPSED</i> appears along with the current track playing and the total time playing on the CD.
Press DISPLAY 4 times	<i>TOTAL REMAIN</i> appears along with the current track playing and the amount of time left on the CD.
Press DISPLAY 5 times	Turns off the Display Banner.

### Using the Repeat Feature

The default mode for the Repeat feature is OFF. Pressing REPEAT on the remote or player consecutively changes the repeat options:

-  *TRACK* – repeats the track that is playing
-  *ALL* – repeats the disc that is playing
- *REPEAT OFF*

As you access the repeat options, the repeat setting changes automatically to match the setting that appears on the screen. For example, if  *TRACK* appears on the screen, the track that is playing will automatically start playing from the beginning once you reach the end of that track. The selected repeat option loops repeatedly until you turn it off.

## Playing mp3 Discs

mp3 is an audio file format which compresses recorded music. It was developed by Fraunhofer Gesellschaft in collaboration with Thomson Inc. The main advantage of the mp3 format is that it means CD-quality music tracks can be stored on a personal computer in user-friendly, compressed files. CD-R discs that have been encoded in mp3 format can be played on your DVD player.

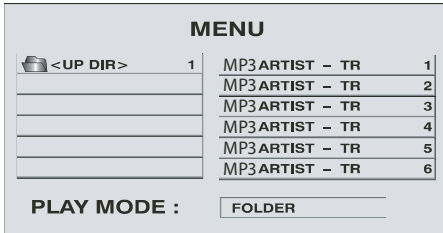

## Selecting Folders and Songs

When an mp3 disc is inserted in the player, the Disc Navigation screen appears automatically. You can change folders and songs through the menu. The player plays the songs in the order they were burned onto the disc.

1. If a disc is playing, press STOP. Press the up or down arrow button to go through the folder list on the right side of the screen.
2. Once the folder you want is highlighted, press ENTER (the folder list shifts to the left side of the screen and the songs in the folder appear on the right).
3. Press the up or down arrow button to go through the song list and highlight the song you want. Press ENTER to begin playback of the highlighted song.

While playing an mp3 disc, press the DISPLAY button to display the Display Banner for more information.

Press DISPLAY once	<i>SINGLE ELAPSED</i> appears along with the amount of time the song has played.
Press DISPLAY twice	<i>SINGLE REMAIN</i> appears along with the amount of time left in the folder.
Press DISPLAY 3 times	Turns off the Display Banner.

# Chapter 2: Playing Discs

---

## Skipping Songs

Use the Next (▶▶) button on the remote to move to the next song. Use the Previous (◀◀) button to move to the beginning of the currently playing song. Press the ◀◀ button again to move to the previous song.

## Changing the Play Mode

You can choose what order the songs will play on a disc temporarily. The FOLDER play mode is the default. To access the play mode options, highlight *PLAY MODE* (at the bottom of the screen). Use the up or down arrow to choose an option. The play mode options are:

SINGLE: plays the song you have chosen and stops disc play when the song is over.

SHUFFLE: plays the songs in random order (from within the selected folder).

REPEAT ONE: repeats the song you have chosen.

REPEAT FOLDER: repeats the folder that is playing.

FOLDER: plays the folder in the order the songs were recorded.

## Using the Setup Menu

The *SETUP MENU* is the DVD player's main menu. It contains features and options that let you customize your TV/DVD.

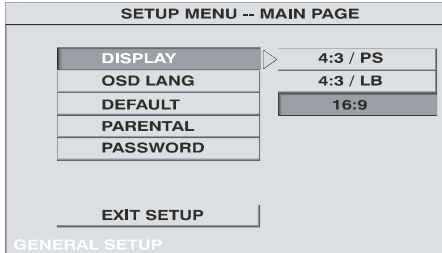

### Display

The Display menu controls how the picture appears on the screen by adjusting the aspect ratio. The default setting is *16:9* (widescreen).

1. Make sure the remote is in DVD mode by pressing the DVD button.
2. Press the SETUP button (the *SETUP MENU* appears, with the *DISPLAY* menu highlighted).
3. Press the right arrow button to access the *DISPLAY* options.
4. Press the up or down arrow button to change the display setting (settings are described on the next page).
5. Once you have highlighted the setting, press ENTER.
6. Press SETUP to exit the *SETUP MENU*.



4:3/PS (Pan & Scan)

*4:3/PS* (Pan and Scan) – Choose this setting if you want the movie to fill the entire screen. This might mean that parts of the picture (the left and right edges) won't be seen.

Most discs produced in a widescreen format can't be cropped in this fashion. This means the black bars will appear at the top and the bottom of the screen.

## Chapter 3: DVD Menus

---



**4:3/LB (Letterbox)**

*4:3/LB* (Letterbox) – Choose this setting if you want to see movies in their original aspect ratio (height-to-width ratio). You'll see the entire frame of the movie, but it will take up a smaller portion of the screen vertically. The movie might appear with black bars at the top and bottom of the screen.



**16:9 (Widescreen)**

*16:9* (Widescreen) – Choose this setting if your unit is connected to a widescreen TV. If you choose this setting and you don't have a widescreen TV, the images on the screen may appear distorted due to vertical compression.

If you play a disc recorded in 4 x 3 format on a widescreen TV, the left and right side of the screen will appear black.



## OSD (On-Screen Display) Language

Use this feature to change the language for the player's on-screen menu system. The default is English.

1. Make sure the remote is in DVD mode by pressing the DVD button.
2. Press **SETUP** (the *SETUP MENU* appears).
3. Press the down arrow button until *OSD LANG* is highlighted (the on-screen display languages appear).
4. Press the right arrow button to access the *OSD LANG* options.
5. Press the up or down arrow button to highlight your preferred language.
6. Once you have chosen the language, press **ENTER**.
7. Press **SETUP** to exit the *SETUP MENU*.

## Default

Use the Default feature to reset ALL menu settings to the factory defaults.

1. Make sure the remote is in DVD mode by pressing the DVD button.
2. Press **SETUP** (the *SETUP MENU* appears).
3. Press the down arrow until *DEFAULT* is highlighted (*RESET* appears).
4. Press the right arrow to highlight *RESET*, then press **ENTER**.
5. Press **SETUP** to exit.

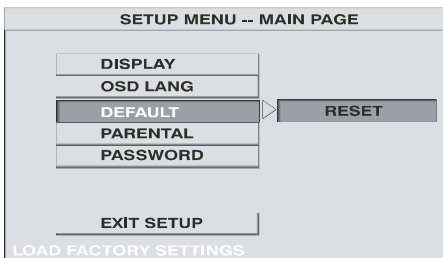
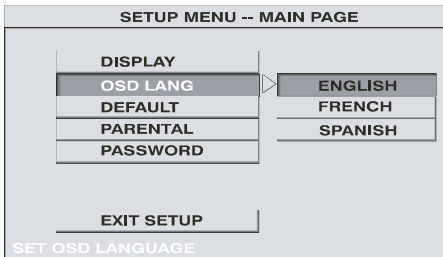

## Explanation of Rating Limits

The DVD Rating Limits feature lets you determine what types of discs can be played in the player, and what types of discs will require a password to override the rating limit that you've set. In the U.S., the ratings feature is based on the ratings set up by the MPAA (Motion Pictures Association of America) such as R, PG, G, etc.

The system ranks the ratings from 1 to 8 in order to accommodate ratings systems used in other countries (1 is considered material that is least offensive and 8 is considered the most offensive).

**Notes:** In order for the Ratings to be enforced, the DVD player must be locked and the disc you're playing must contain a movie (or a title) that is rated.

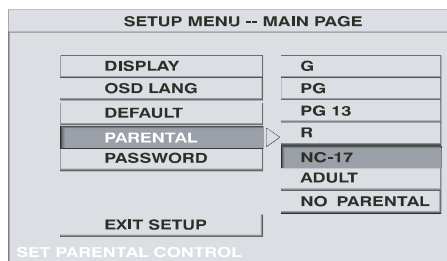

### To Set Ratings for Rated Titles:

The *PARENTAL* menu enables you to block discs that contain movies with a rating assigned to them (R, PG-13, PG, G, etc.) from being played unless you enter a password.

1. Make sure the remote is in DVD mode by pressing the DVD button.
2. Press *SETUP* (the DVD player's *SETUP MENU* appears).
3. Highlight *PARENTAL* and press the right arrow button to move to the ratings.
4. Use the up and down arrow buttons to move the bar to the rating level you find acceptable, then press *ENTER*.
5. In order to change the rating, you need to enter a password. Enter the four-digit number that you want to use as your password, then press *ENTER* (the *SETUP MENU* appears with the desired rating level).

**Notes:** Ratings that don't require a password (free access) appear above the bar. Ratings that require a password appear below the bar.

## Changing Your Password

You can change your password, but the player must be locked.

1. If a disc is playing, press STOP. Then make sure the remote is in DVD mode by pressing the DVD button.
2. Press SETUP (the DVD player's *SETUP MENU* appears).
3. Press the down arrow button until *PASSWORD* is highlighted, then press the right arrow button to highlight *CHANGE*. Then press ENTER. If asked, enter your current password.
4. Use the number buttons on the remote to enter the four-digit number that you want to use as your new password, and press ENTER (you will be prompted to enter your new password again to confirm). Enter your password, and press ENTER.

## Resetting Your Password

If you forget your password, you can reset it using the following steps.

1. Make sure the remote is in DVD mode by pressing the DVD button.
2. Press SETUP (the DVD player's *SETUP MENU* appears).
3. Press the down arrow button until *PASSWORD* is highlighted, then press the right arrow button to highlight *CHANGE*. Then press ENTER. If asked, enter 3308 as your current password and press ENTER. This is the default when you forget your password.
4. Enter the four-digit number that you want to use as your new password, and press ENTER (you will be prompted to enter your new password again to confirm). Enter your password, and press ENTER.

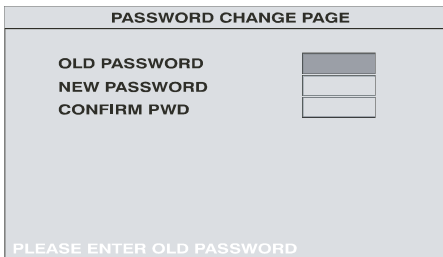
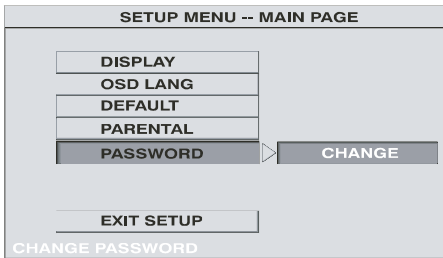

MAIN MENU

SELECT VIDEO

VIDEO

TV

DVD

AV

## Select Video

This setting allows you to change the source of the video signal displayed on the TV [cable or antenna (TV), DVD, and the video input channel (AV)].

1. Make sure the remote is in TV mode by pressing the TV button.
2. Press MENU (the TV Main menu appears).
3. Press the up and down arrow buttons to highlight *SELECT VIDEO*, and press ENTER (the *VIDEO* menu appears).
4. Press the up and down arrow buttons to highlight the desired video source (TV, DVD, AV), then press ENTER to select it.

**Tip:** You can also change the video source with the SOURCE button on the remote or on the top of the unit.

MAIN MENU

SELECT VIDEO

SET PICTURE

PICTURE

CONTRAST

BRIGHTNESS

COLOR

TINT

RESET

## Set Picture Menu

The *SET PICTURE* menu options apply to the video for the main TV and video input selections.

Press the up and down arrow buttons to highlight an item, and then press ENTER to select it. To adjust a setting, press the left and right arrow buttons to increase or decrease it as necessary.

*CONTRAST* Adjusts the difference between the light and dark areas of the picture.

*BRIGHTNESS* Adjusts the brightness of the picture.

*COLOR* Adjusts the richness of the color.

*TINT* Adjusts the balance between the red and green levels.

*RESET* Resets all picture settings to the factory defaults.

**Note:** If the picture settings disappear from the screen, press the left or right arrow button to bring it up again. The last setting you adjusted appears.

**Tip:** You can also bring up the picture settings by pressing the PIC/SEL button on the remote. Press PIC/SEL repeatedly to toggle through all the picture settings.

MAIN MENU

SELECT VIDEO  
SET PICTURE  
AUTO - PROGRAM  
ANTENNA INPUT

ANTENNA

AIR

STD  
IRC  
HRC

## Antenna Input Menu

The *ANTENNA INPUT* menu lets you choose the signal source your TV is receiving (cable or air).

Press the up and down arrow buttons to highlight an item, and then press the ENTER button to select it. Choose *STD* if you are currently using standard cable or a cable box for TV signals. Choose *AIR* if you are currently using an off-air antenna for TV signals.

MAIN MENU

SELECT VIDEO  
SET PICTURE  
AUTO - PROGRAM

PROGRAM

ADD CHANNEL  
ERASE CHANNEL  
AUTO PROGRAM

## Auto-Program Menu

The *AUTO-PROGRAM* menu lets you edit your channel list and add all available channels.

*ADD CHANNEL* Adds the current channel to the channel list. Press the up and down arrow buttons to highlight *ADD CHANNEL*, then press ENTER (the channel is added to the channel list).

*ERASE CHANNEL* Deletes the current channel from the channel list. Press the up and down arrow buttons to highlight *ERASE CHANNEL*, then press ENTER (the channel is deleted from the channel list).

*AUTO PROGRAM* Searches for channels the signal is receiving and stores them in the TV's channel list. Go to page 13 for more information.

## Troubleshooting

Most problems you encounter with your TV can be corrected by consulting the following troubleshooting list.

**Note:** If you prefer, we can provide you with the name of an Authorized Service Representative who will visit your home for a fee to install your electronic entertainment system and to instruct you in its operation. For details about this service, call 1-888-206-3359. For additional assistance while using your RCA product, please visit [www.rca.com/customersupport](http://www.rca.com/customersupport).

### TV Problems

---

#### TV won't turn on

- Press the TV button.
- Make sure the TV is plugged in.
- Check the wall receptacle (or extension cord) to make sure it is “live” by plugging in something else.
- Something might be wrong with your remote control. Press the POWER button on the TV. If the TV turns on, check the remote control solutions on page 35.
- Try unplugging the unit for a few minutes and then plugging it back in.

#### Buttons don't work

- If you're using the remote control, press the TV button first to make sure the remote is in TV mode.
- Unplug the TV for two minutes and then plug it back in. Turn the TV on and try again.

#### TV turns off unexpectedly

- Electronic protection circuit may have been activated because of a power surge. Wait 30 seconds and then turn on again. If this happens frequently, the voltage in your house may be abnormally high or low.
- Unplug TV. Wait five minutes. Plug it in again.

#### TV turns on unexpectedly

- You might have pressed CH+, CH- or OK on the remote accidentally.

#### Blank screen

- Make sure the component connected to the TV is turned on.
- Try another channel.
- If using the AV IN jacks, make sure the TV is on the right Video Input Channel by pressing the SOURCE button until you see a picture.

#### No sound, picture okay

- Press VOLUME up button to increase the sound.
- Maybe sound is muted. Press the MUTE button to restore sound.

- If using another source, check the audio cable connections.
- If the player is in pause mode, slow-motion or fast forward, no sound is heard during this time. Press PLAY to return to normal play mode and to hear the sound.
- Make sure headphones are disconnected from player.

## **Can't select certain channel**

- If using a VCR, check to make sure the TV/VCR button on the VCR is in the correct mode (press the TV/VCR button on your VCR).

## **Noisy stereo reception**

- May be a weak station.

## **No picture, no sound but TV is on**

- Maybe the signal type is set wrong. Go to page 13 for detailed instructions.
- The channel might be blank — change channels.
- If you're watching your VCR and it's connected with coaxial cable to the TV/DVD's ANTENNA JACK, tune the TV to channel 3 or 4 (whichever channel is selected on the 3/4 switch on the back of your VCR). Also check to make sure the TV/VCR button on the VCR is in the correct mode (press the TV/VCR button on your VCR).

## **Sound okay, picture poor**

- Check antenna connections. Make sure all of the cables are firmly connected to the jacks.
- If using another source, check the video cable connection.
  - Adjust the brightness.

## ***The Remote Control Doesn't Work***

---

- Something might be between the remote and the remote sensor on the component. Make sure there is a clear path.
- Maybe the remote isn't aimed directly at the TV/DVD.
- Maybe remote is not in TV Mode. Press the TV button so remote will control TV. Likewise, to use the DVD player, press the DVD button.
- Maybe batteries in remote are weak, dead, or installed incorrectly. Put new batteries in the remote.
- You might need to reset the remote: remove batteries and press the number 1 button for at least 60 seconds. Release the 1 button and replace the batteries.

# Chapter 5: Other Information

---

## *Problems with Parental Controls*

---

### **I don't remember my password and I want to unlock the TV/DVD**

- Enter 3308 as the password and then change it to a new one.

## *DVD Problems*

---

### **Disc won't play**

- Insert a disc with the label side facing you.
- Check the type of disc you put into disc slot. The TV/DVD only plays digital video discs, audio CDs and mp3s.
- Both the unit and the disc are coded by region. If the regional codes don't match, the disc can't be played. This unit is Region No. 1.
- Press the SOURCE button to make sure you are in DVD mode.

### **Play starts, but then stops immediately**

- The disc is dirty. Clean it.
- Condensation may have formed. Allow player to remain at room temperature for 30-60 minutes to reduce the condensation.
- Disc is scratched or defective.

### **No sound or distorted sound**

- Make sure your TV/DVD is connected properly. Make sure all cables are securely inserted into the appropriate jacks.
- If you connected an audio or audio/video component, make sure you chose the correct input setting on the receiver and unit (see your owner's manual for the component for more information).

### **Can't advance through a movie**

- You can't advance through the opening credits and warning information that appear at the beginning of movies because the disc is programmed to prohibit that action.

### **The invalid symbol appears on screen**

- The feature or action cannot be completed at this time because:
  - The disc's software restricts it.
  - The disc's software doesn't support the feature (e.g., angles).
  - The feature is not available at the moment.
  - You've requested a title or chapter number that is out of range.



## **Picture is distorted**

- The disc might be damaged. Try another disc.
- It is normal for some distortion to appear during forward or reverse scan.

## **No forward or reverse scan**

- Some discs have sections that prohibit rapid scanning, or title and chapter skip.
- If you try to skip through the warning information and credits at the beginning of a movie, you won't be able to. This part of the movie is often programmed to prohibit skipping through it.

## **Subtitle and/or audio language is not the one selected from the initial setting**

- If the subtitle and/or audio language does not exist on the disc, the initial settings will not be seen or heard.

## **Camera angle cannot be changed**

- Some discs don't have the multi-camera angle system, and some discs only have it in certain parts of the movie. Check the package the disc came in for information on available angles.

## Care and Cleaning

**CAUTION:** Turn OFF your unit before cleaning.

You can clean the unit as required, using a soft lint-free cloth. Be sure to occasionally dust the ventilation slots in the cabinet to help assure adequate ventilation.

The LCD screen may be cleaned with a soft, lint-free cloth as well. Take care not to scratch or mar the screen. If necessary, you may use a cloth dampened with warm water. Never use strong cleaning agents, such as ammonia-based cleaners or abrasive powder. These types of cleaners will damage the unit.

While cleaning, do not spray liquid directly on the screen or allow liquid to run down the screen and inside the unit. Also, avoid placing drinks or vases with water on top of the unit. This could increase the risk of fire or shock hazard or damage to the unit.

## Handling Cautions

- Before connecting other components to this player, make sure to turn all components off.
- Don't put any container filled with liquid or any small metal objects on the player.
- Keep dirt from entering the player's disc slot. Dust and grit are abrasive and cause excessive wear to the playback heads.
- The player might be damaged by improper storage or handling. Do not subject the player to swinging, shaking or dropping.
- Exterior influences such as lightning and static electricity can affect normal operation of this player. If this occurs, turn off the player and on again, or disconnect and then reconnect the AC power cord to the AC power outlet.
- Be sure to remove the disc and turn off the player when not in use.
- Don't place anything other than the disc in the disc slot.
- Do not store the player in temperatures below +4°F (-15°C) or above +149°F (65°C).
- If the unit is used in a recreational vehicle, camper, etc., make sure it is secured properly before moving the vehicle.

## Formation of Condensation

- Due to sharp changes in temperature and humidity, condensation may form if warm air comes in contact with any cold parts inside the player.
- When condensation forms inside the player, it may not operate correctly. If this occurs, leave the player at room temperature until the inside of the player becomes dry and operational.
- If condensation forms on a disc, wipe the disc with a soft, dry cloth by moving the cloth from the center of the hole toward the outer edge.

## Handling Discs

- Don't touch the disc's signal surfaces. Hold by the edges or by one edge and the hole in the center.
- Don't affix labels or adhesive tape to label surfaces. Don't scratch or damage the label.
- Do not use damaged (cracked or warped) discs.

## Cleaning Discs

- Dirty discs can cause reduced video and audio performance. Always keep discs clean by wiping them gently with a soft cloth from the inner edge toward the outer perimeter.
- If a disc becomes very dirty, wet a soft cloth in water, wring it out well. Wipe the dirt away gently, and remove any water drops with a dry cloth.
- Do not use record-cleaning sprays or anti-static agents on discs. Also, never clean the discs with benzene, thinner, or other volatile solvents which may cause damage to the disc surface.

## Limited Warranty

### What your warranty covers:

- Defects in materials or workmanship.

### For how long after your purchase:

- 1 year from date of purchase- Unit exchange, which includes parts and labor.
- The warranty for rental units begins with the first rental or 45 days from date of shipment to the rental firm, whichever comes first.

### What we will do within one year:

Exchange the unit with a new or, at our option, refurbished unit.

### After one year:

Provide you with a new, or at our option, a refurbished unit. The exchange unit is under warranty for the remainder of the original product's warranty period. We will bill you a flat exchange charge to replace a defective unit. This charge covers the labor cost for its repair.

### How you get service:

- Call 1-800-951-9582 and have your unit's date of purchase and model/serial number ready. The model/serial number information is on the back of your unit.
- A representative will troubleshoot your problem over the phone.
- If the representative determines that you should receive a replacement unit you will be provided with a Service Request (SR) number and the location of a nearby exchange point if one exists. No returns will be accepted without the SR number.
- Proof of purchase in the form of a bill of sale or receipted invoice which is evidence that the product is within the warranty period must be presented to obtain warranty service. For rental firms, proof of first rental is also required.

### What your warranty *does not* cover:

- Acts of nature, such as but not limited to lightning damage.
- Adjustment of customer controls.
- Damage from misuse or neglect.
- A unit that has been modified or incorporated into other products or is used for institutional or other commercial purposes.
- Batteries.
- Units purchased or serviced outside the U.S.A.

# Chapter 5: Other Information

---

- Shipping damage if the unit was not packed and shipped in the manner prescribed by Thomson.
- Storage fees may be charged by the exchange point if you fail to pickup the replacement unit in a timely manner.

## **Product Registration:**

Please complete the online Product Registration on [RCA.com/productregistration](http://RCA.com/productregistration) or complete and mail the Product Registration Card packed with your unit. It will make it easier to contact you should it ever be necessary. The return of the card is not required for warranty coverage.

## **Limitation of Warranty:**

- THE WARRANTY STATED ABOVE IS THE ONLY WARRANTY APPLICABLE TO THIS PRODUCT. ALL OTHER WARRANTIES, EXPRESS OR IMPLIED (INCLUDING ALL IMPLIED WARRANTIES OF MERCHANTABILITY OR FITNESS FOR A PARTICULAR PURPOSE) ARE HEREBY DISCLAIMED. NO VERBAL OR WRITTEN INFORMATION GIVEN BY THOMSON INC., ITS AGENTS OR EMPLOYEES SHALL CREATE A WARRANTY OR IN ANY WAY INCREASE THE SCOPE OF THIS WARRANTY.
- REPAIR OR REPLACEMENT AS PROVIDED UNDER THIS WARRANTY IS THE EXCLUSIVE REMEDY OF THE CONSUMER. THOMSON INC. SHALL NOT BE LIABLE FOR INCIDENTAL OR CONSEQUENTIAL DAMAGES RESULTING FROM THE USE OF THIS PRODUCT OR ARISING OUT OF ANY BREACH OF ANY EXPRESS OR IMPLIED WARRANTY ON THIS PRODUCT. THIS DISCLAIMER OF WARRANTIES AND LIMITED WARRANTY ARE GOVERNED BY THE LAWS OF THE STATE OF INDIANA. EXCEPT TO THE EXTENT PROHIBITED BY APPLICABLE LAW, ANY IMPLIED WARRANTY OF MERCHANTABILITY OR FITNESS FOR A PARTICULAR PURPOSE ON THIS PRODUCT IS LIMITED TO THE APPLICABLE WARRANTY PERIOD SET FORTH ABOVE.

## **How state law relates to warranty:**

- Some states do not allow the exclusion nor limitation of incidental or consequential damages, or limitations on how long an implied warranty lasts, so the above limitations or exclusions may not apply to you.
- This warranty gives you specific legal rights, and you also may have other rights that vary from state to state.

## **If you purchased your product outside the United States:**

- This warranty does not apply. See your dealer for warranty information.

# Chapter 5: Other Information

## Accessory Information

Below are accessories available to compliment your product. Prices are subject to change without notice. All accessories are subject to availability.

A shipping and handling fee will be charged upon ordering, and we are required by law to collect the appropriate sales tax for each individual state, county and locality to which the merchandise is being sent.

## How to Order

To place an order by phone, have your Visa, MasterCard or Discover Card ready and call the toll-free number listed below. Use this number only to place an order for accessory items.

**1-800-338-0376**

Some of these accessories are also available on-line at

**www.rca.com**

Prices are subject to change without notice.  
All accessories are subject to availability.

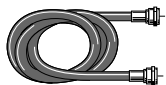

**Screw-on Cable:** attaches to the round antenna connectors (called 75-ohm F-type) on the back of your VCR or TV. The ends screw onto the connectors for a secure connection.

VH81 (3-ft) \$3.95

VH82 (6-ft) \$4.95

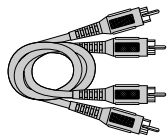

**Monaural VCR Dubbing Cable:** Double cable that lets you connect the video and audio jacks of two VHS VCRs to duplicate tapes. Can also be used to connect a VCR to your TV. Cable is color-coded and shielded. Has RCA-type phono plugs on each end.

VH83 (6-ft) \$5.95

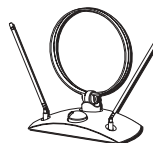

**Amplified Antenna:** Allows you to quickly switch from the antenna signal to the cable or satellite signal without disconnecting the antenna.

ANT200 \$49.95

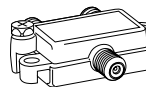

**2-way Signal Splitter**  
Helps you connect a second TV or VCR.

VH47 \$3.95



**Stereo VCR Dubbing Cable:** Triple cable that lets you connect the VIDEO and AUDIO jacks of stereo components.

VH84 (6-ft) \$9.95



**Remote Control:** This is the remote control that came packed with your product. Replacements or spares can be ordered as needed.

261660 \$24.99



**AC Power Supply:** This is the power supply that came packed with your product. Replacements or spares can be ordered as needed.

Part number and price not available at time of printing.

**This page intentionally left blank.**



**This page intentionally left blank.**

**This page intentionally left blank.**



**Visit the RCA web site at [www.rca.com](http://www.rca.com)**

---

Please do not send any products to the Indianapolis address listed in this manual or on the carton. This will only add delays in service for your product.

**Thomson Inc.  
10330 North Meridian Street  
Indianapolis, IN 46290**

©2003 Thomson Inc.  
Trademark(s)® Registered  
Marca(s) Registrada(s)  
Printed in China  
**TOCOM 1629620A**



# RCA

## Téléviseur/DVD avec ACL Guide de l'utilisateur

Transforme encore le divertissement.



# 12L500TD

# Informations importantes

## ATTENTION

RISQUE DE CHOC  
ÉLECTRIQUE,  
NE PAS OUVRIR



Ce symbole indique que ce produit comporte une double isolation entre la tension de secteur dangereuse et les pièces accessibles à l'utilisateur. Lors de réparations, utiliser seulement des pièces de rechange identiques.



Ce symbole indique une « tension dangereuse » dans le produit qui présente un risque d'électrocution ou de blessure.



Ce symbole indique des instructions importantes accompagnant le produit.

## ATTENTION

CE PRODUIT UTILISE UN LASER. L'UTILISATION DES COMMANDES OU DES RÉGLAGES OU L'EXÉCUTION DE PROCÉDURES AUTREMENT QUE DÉCRIT DANS CE MANUEL POURRAIT CAUSER UN RAYONNEMENT DANGEREUX. NE PAS OUVRIR LES COUVERCLES NI RÉPARER SOI-MÊME. TOUTE RÉPARATION DOIT ÊTRE FAITE PAR UN TECHNICIEN SPÉCIALISÉ.

## Nota :

Ce lecteur DVD est conçu et fabriqué en fonction de l'application de l'information de gestion régionale (RMI). Si le numéro de région d'un disque DVD est différent de celui de ce lecteur DVD, l'appareil ne peut lire ce disque. Le numéro de région de ce lecteur DVD est Région n° 1.

Se reporter à l'étiquette d'identification/capacité nominale située sur le panneau arrière du produit pour connaître la tension de fonctionnement adéquate.

Le règlement de la FCC stipule que toute modification non autorisée de ce produit peut annuler le privilège d'utilisation de l'utilisateur.

## AVERTISSEMENT

Afin de réduire le risque d'incendie et de choc électrique, ne pas exposer ce produit à la pluie ou l'humidité. Ne pas exposer l'appareillage à de l'écoulement et des éclaboussures et ne pas placer dessus aucun objet rempli de liquides, comme des vases.

**APPAREIL  
AU LASER  
DE CLASSE 1**

## Enregistrement du produit

Veillez remplir la carte d'enregistrement du produit (emballée séparément) et la retourner immédiatement. Le renvoi de cette carte nous permet de vous contacter si nécessaire. Pour les clients des États-Unis : Vous pouvez également enregistrer votre produit RCA Consumer Electronics au [www.rca.com/productregistration](http://www.rca.com/productregistration). L'enregistrement de ce produit nous permet de vous contacter si nécessaire.

## Information sur le produit

Conservez votre facture comme preuve d'achat ainsi que pour obtenir des pièces ou un service sous garantie. Attachez-la ici et inscrivez le numéro de série et de modèle au cas où vous en auriez besoin. Les numéros se trouvent sur le produit.

N° de modèle \_\_\_\_\_ N° de série \_\_\_\_\_ Date d'achat : \_\_\_\_\_

Détaillant / Adresse / Téléphone : \_\_\_\_\_

**Nota :**

Cet appareil est protégé en vertu des brevets américains numéros 4,631,603 et 4,577,216 et 4,819,098 et d'autres droits de propriété intellectuelle. L'utilisation de la technologie de protection contre la copie de Macrovision dans cet appareil doit être autorisée par Macrovision et est destinée à l'utilisation au foyer ou à d'autres utilisations limitées de télévision payante, à moins d'autorisation écrite de Macrovision. L'ingénierie inverse et le désassemblage sont interdits.

**À l'installateur de câble :** L'article 54 du Code canadien de l'électricité, partie 1 (article 820-40 du code de l'électricité des États-Unis) énonce des directives de mise à la terre et stipule que le fil de terre du câble doit être connecté au système de mise à la terre de l'édifice, aussi près que possible du point d'entrée.

Ce produit incorpore de la technologie de protection de droit d'auteur qui est protégée par des méthodes de réclamation de certains brevets américains et autres droits de propriété intellectuelle appartenant à Macrovision Corporation et à d'autres propriétaires de droits. L'utilisation de cette technologie de protection de droits d'auteurs doit être autorisée par Macrovision Corporation et est conçue seulement pour un usage à domicile à moins d'autorisation contraire par Macrovision Corporation. L'ingénierie inverse et le désassemblage sont interdits.

# Informations importantes

---

## Renseignements sur la FCC et sur Industrie Canada

Cet équipement a été mis à l'essai et déclaré conforme aux limites prévues pour un appareil de classe B, conformément à la partie 15 du règlement de la FCC. Ce règlement a pour but d'assurer une protection raisonnable contre le brouillage nuisible dans une installation résidentielle. Cet équipement produit, utilise et peut émettre de l'énergie en radiofréquence et, s'il n'est pas installé et utilisé conformément aux directives, il peut causer une interférence nuisible dans les communications radio. Cependant, il est impossible de garantir qu'aucune interférence ne se produira dans une installation particulière. Si cet équipement cause un brouillage de la réception de radio ou de télévision (que vous pouvez déterminer en éteignant puis en rallumant l'appareil), l'utilisateur est prié d'essayer de corriger l'interférence au moyen de l'une ou de plusieurs des mesures suivantes :

- Réorienter ou déplacer l'antenne de réception.
- Éloigner davantage l'appareil du récepteur.
- Branchez cet équipement dans une prise dont le circuit est différent de celui où est branché le récepteur.
- Consulter votre dépositaire ou un technicien expérimenté en radio / télévision pour obtenir de l'aide.

### Déclaration d'Industrie Canada :

- This Class B digital apparatus complies with Canadian ICES-003.

Cet appareil numérique de la classe B est conforme à la norme NMB-003 (Norme sur le matériel brouilleur) du Canada.



## Chapitre 1 : Connexions et réglage

<b>Points à prendre en considération avant d'effectuer les connexions</b> .....	3
Protection contre la surintensité .....	3
Protégez vos composants contre la surchauffe .....	3
Disposez les câbles correctement pour éviter toute interférence audio .....	3
Informations de sécurité importantes concernant le support et la base .....	3
Utilisez un éclairage indirect .....	4
Câbles nécessaires pour connecter des composants à votre téléviseur .....	4
<b>Connexion d'alimentation et de câble ou d'antenne</b> .....	5
<b>Connexion à un magnétoscope ou à un autre composant</b> .....	6
<b>Prises sur le côté du téléviseur/DVD</b> .....	8
Côté droit (lorsque vous faites face à l'appareil) .....	8
Côté gauche (lorsque vous faites face à l'appareil) .....	9
<b>Avant du téléviseur/DVD</b> .....	9
<b>Dessus du téléviseur/DVD</b> .....	10
<b>Installation des piles dans la télécommande</b> .....	11
<b>Utilisation de la télécommande pour exécuter le réglage initial</b> .....	12
<b>Mise en marche du téléviseur/DVD</b> .....	12
<b>Utilisation des menus</b> .....	12
<b>Exécution du réglage initial</b> .....	13
Recherche automatique complète de canaux .....	13
<b>Étapes suivantes</b> .....	14
<b>À quoi s'attendre</b> .....	14
Modes TV et DVD .....	14
Systèmes de menus .....	14
Guide de l'utilisateur .....	14
<b>Les touches de la télécommande</b> .....	15

## Chapitre 2 : Lecture de disques

<b>Éléments de base du lecteur DVD</b> .....	17
Codage régional .....	17
Utilisation des différents menus .....	17
Types de disques que peut lire votre lecteur DVD .....	17
Chargement et lecture des disques .....	18
<b>Fonctions de lecture</b> .....	19
Lecture rapide (balayage de l'image) .....	19
Saut de pistes ou de chansons .....	19
Saut de chapitres .....	19
Zoom .....	19
Utilisation d'un menu de disque .....	20
<b>Utilisation de la bannière d'affichage</b> .....	21
Sélection d'un chapitre .....	21
Changement de la langue de l'audio .....	22
Changement de la langue des sous-titres .....	22
Changement de l'angle de caméra .....	22
Utilisation de la fonction Répétition .....	23
<b>Lecture de CD audio</b> .....	24
Utilisation de la fonction Répétition .....	24
<b>Lecture de disques mp3</b> .....	25
Sélection de dossiers et de chansons .....	25
Saut de chansons .....	26
Modification du mode de lecture .....	26

(suite à la page suivante)

# Table des matières

---

## Chapitre 3 : Menu DVD

<b>Utilisation du menu de configuration</b> .....	27
Affichage .....	27
Langue des menus (Affichage à l'écran) .....	29
Réglage par défaut .....	29
<b>Explication des niveaux de restriction</b> .....	30
Définition des niveaux de restriction des titres cotés .....	30
Changement de mot de passe .....	31
Réinitialisation du mot de passe .....	31

## Chapitre 4 : Fonctions et menus du téléviseur

<b>Menu Select Video</b> .....	32
<b>Menu Set Picture</b> .....	32
<b>Menu Antenna Input</b> .....	33
<b>Menu Auto-Program</b> .....	33

## Chapitre 5 : Autres informations

<b>Dépannage</b> .....	34
<b>Entretien et nettoyage</b> .....	38
Précautions de manipulation .....	38
Formation de condensation .....	39
Manipulation des disques .....	39
Nettoyage des disques .....	39
<b>Garantie limitée</b> .....	40
<b>Informations sur les accessoires</b> .....	42
Pour passer une commande .....	42

## Points à prendre en considération avant d'effectuer les connexions

### Protection contre la surintensité

- Connectez tous les composants avant de brancher leurs cordons d'alimentation dans la prise murale.
- Éteignez le téléviseur et (ou) le composant avant de connecter ou de déconnecter un câble.
- Assurez-vous que toutes les antennes et tous les câbles sont mis à la terre correctement. Reportez-vous aux Informations de sécurité importantes, emballées séparément.

### Protégez vos composants contre la surchauffe

- Évitez de bloquer les trous de ventilation sur tous les composants. Disposez les composants de façon que l'air puisse circuler librement.
- N'empilez pas les composants.
- Si vous placez les composants dans un meuble, assurez-vous que la ventilation est adéquate.
- Si vous connectez un récepteur ou un amplificateur audio, placez-le au sommet du support afin que la chaleur qui en émane n'affecte pas les autres composants.

### Disposez les câbles correctement pour éviter toute interférence audio

- Insérez tous les câbles à fond dans les prises correspondantes.
- Si vous placez des composants au-dessus du téléviseur, placez les câbles sur les côtés du panneau arrière plutôt que de les laisser pendre au centre.
- Si votre antenne utilise des câbles à deux fils 300 ohms, évitez de les enrouler. De plus, maintenez les câbles à deux fils à l'écart des câbles audio/vidéo.

### Informations de sécurité importantes concernant le support et la base

Choisissez minutieusement l'emplacement de votre téléviseur. Placez le téléviseur sur une base ou un meuble suffisamment grand et solide pour que le téléviseur ne soit pas renversé, poussé ou tiré. La chute du téléviseur pourrait entraîner des blessures et (ou) endommager le téléviseur. Reportez-vous aux Informations de sécurité importantes, emballées séparément.

(suite à la page suivante)

## Utilisez un éclairage indirect

Ne placez pas le téléviseur dans une pièce où il est directement exposé à la lumière du soleil ou à un éclairage. Utilisez un éclairage modéré ou indirect.

## Câbles nécessaires pour connecter des composants à votre téléviseur

Les illustrations ci-dessous indiquent les câbles dont vous pourriez avoir besoin pour les connexions représentées dans ce manuel.

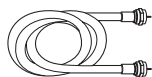

Câble coaxial

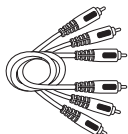

Câbles audio/vidéo

Assurez-vous d'utiliser l'adaptateur en « L » fourni pour faciliter la connexion.

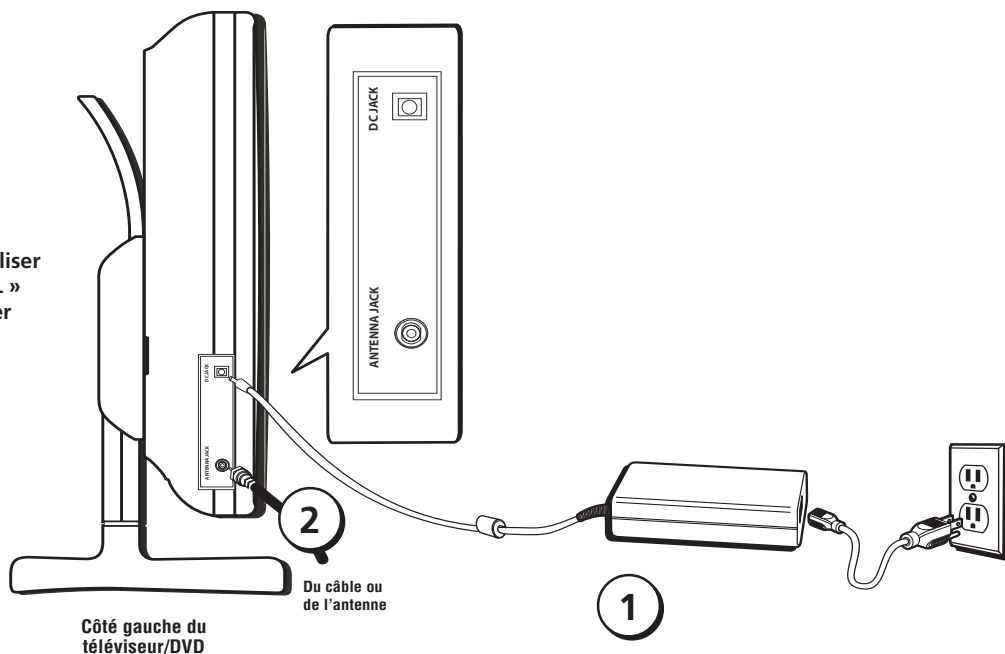

## Connexion d'alimentation et de câble ou d'antenne

### 1. Branchez l'alimentation.

Branchez une extrémité de l'alimentation à la prise DC JACK sur le côté gauche du téléviseur/DVD (lorsque vous lui faites face) et l'autre extrémité dans la prise murale.

### 2. Assurez-vous d'avoir connecté le câble ou l'antenne à votre téléviseur/DVD.

Connectez le câble coaxial à partir de votre sortie de câble ou de votre antenne dans la prise ANTENNA JACK à l'arrière du téléviseur/DVD. Utilisez l'adaptateur en « L » fourni pour faciliter la connexion. Connectez le câble coaxial de votre sortie de câble ou d'antenne à l'adaptateur en « L » et poussez l'adaptateur en « L » dans la prise ANTENNA JACK du téléviseur/DVD.

## Connexion à un magnétoscope ou à un autre composant

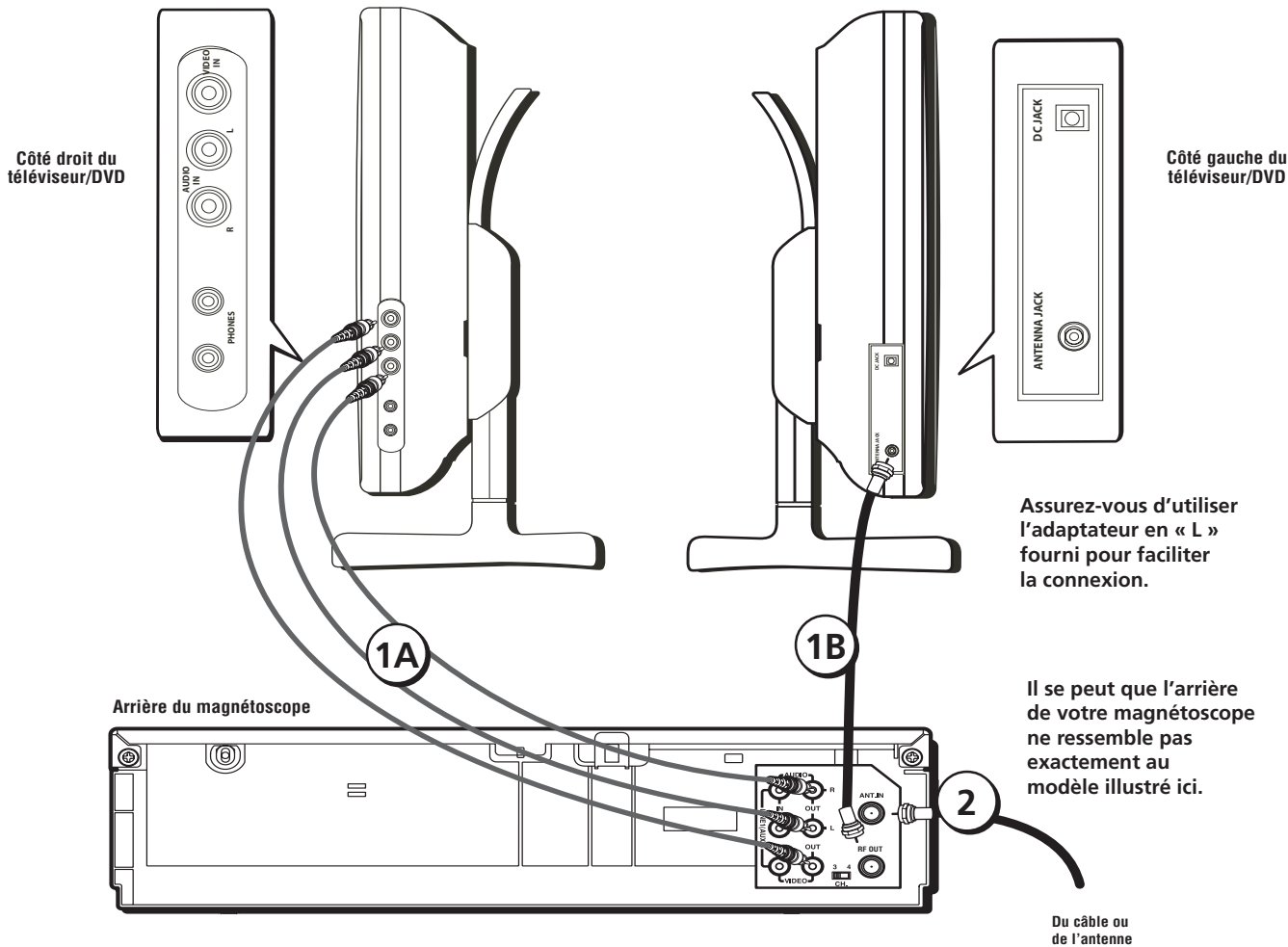

**1. Connectez le magnétoscope au téléviseur/DVD.**

- A. Connectez les câbles audio (blanc et rouge) dans les prises AUDIO IN L et R sur le côté droit du téléviseur/DVD (lorsque vous lui faites face) et dans les prises de sortie Audio du magnétoscope (parfois marquées L et R). Connectez ensuite le câble vidéo (jaune) dans la prise VIDEO IN à l'arrière du téléviseur/DVD et dans la prise de sortie vidéo sur le magnétoscope.

Vous pouvez également utiliser cette connexion pour un autre composant, comme un caméscope ou un système de jeux vidéo.

-OU-

- B. Connectez le câble coaxial à la prise ANTENNA JACK sur le côté gauche du téléviseur/DVD (lorsque vous lui faites face) et à la prise de sortie RF du magnétoscope (parfois marquée OUT TO TV). Utilisez l'adaptateur en « L » fourni pour faciliter la connexion. Connectez le câble coaxial de votre magnétoscope à l'adaptateur en « L » et poussez l'adaptateur en « L » dans la prise ANTENNA JACK du téléviseur/DVD.

**2. Assurez-vous d'avoir connecté le câble ou l'antenne à votre magnétoscope.**

Connectez le câble coaxial de votre prise de sortie câble ou d'antenne à l'entrée d'antenne sur le magnétoscope (parfois marquée In From Antenna).

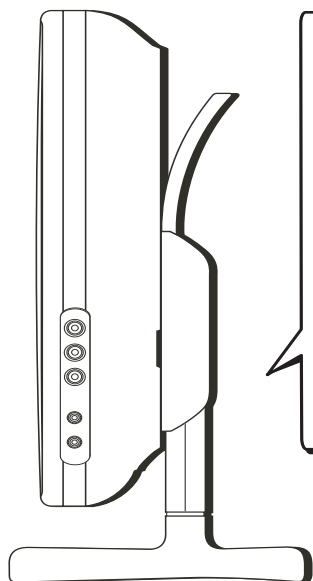

Côté droit du téléviseur/DVD

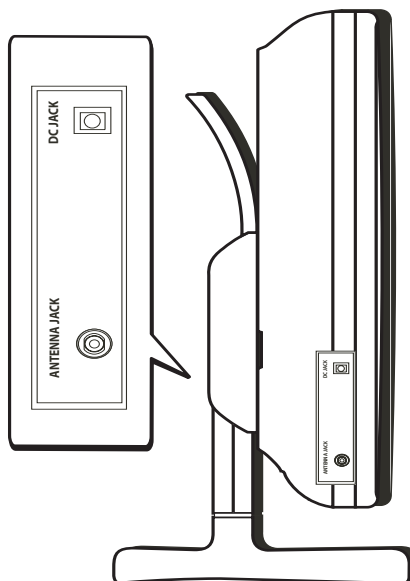

Côté gauche du téléviseur/DVD

## Prises sur le côté du téléviseur/DVD

### Côté droit (lorsque vous faites face à l'appareil)

**VIDEO IN** Reçoit la vidéo d'un autre composant, comme un caméscope ou un appareil permettant d'accéder à Internet, pour que vous puissiez le visionner sur l'ACL du téléviseur/DVD. Pour accéder au composant que vous avez connecté, appuyez sur la touche SOURCE jusqu'à ce qu'AV apparaisse à l'écran.

**AUDIO IN (L/R)** Reçoit l'audio d'un autre composant, comme un caméscope ou un appareil permettant d'accéder à Internet, pour que vous puissiez entendre ce qui est lu sur le composant connecté.

**PHONES** Permet de brancher un casque d'écoute pour écouter l'audio.

**Nota :** Lorsqu'un ou les deux casques d'écoute sont utilisés, aucun son ne sort des haut-parleurs.



## Côté gauche (lorsque vous faites face à l'appareil)

ANTENNA JACK (Entrée d'antenne) Permet de connecter votre câble d'antenne à cette prise.

DC JACK Permet de connecter une source d'alimentation c.a. à cette prise.

## Avant du téléviseur/DVD

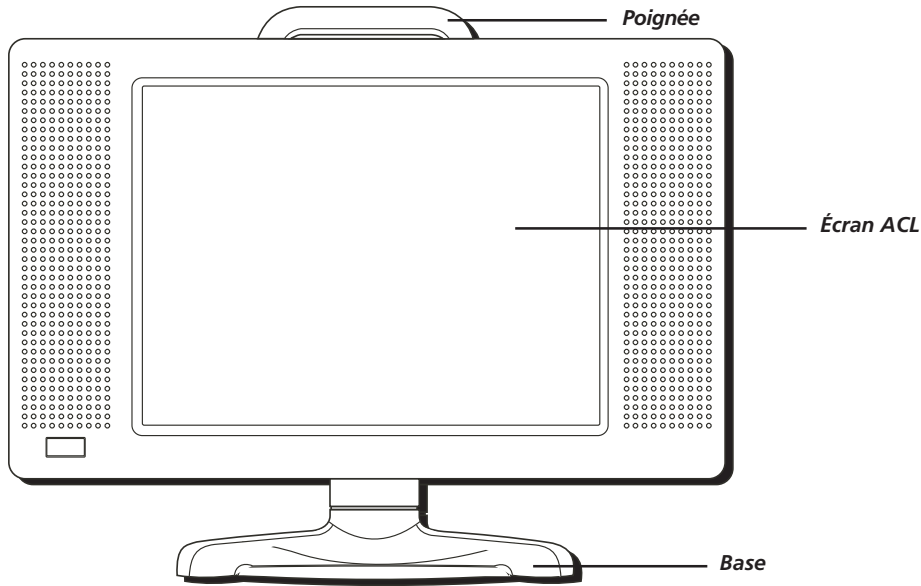

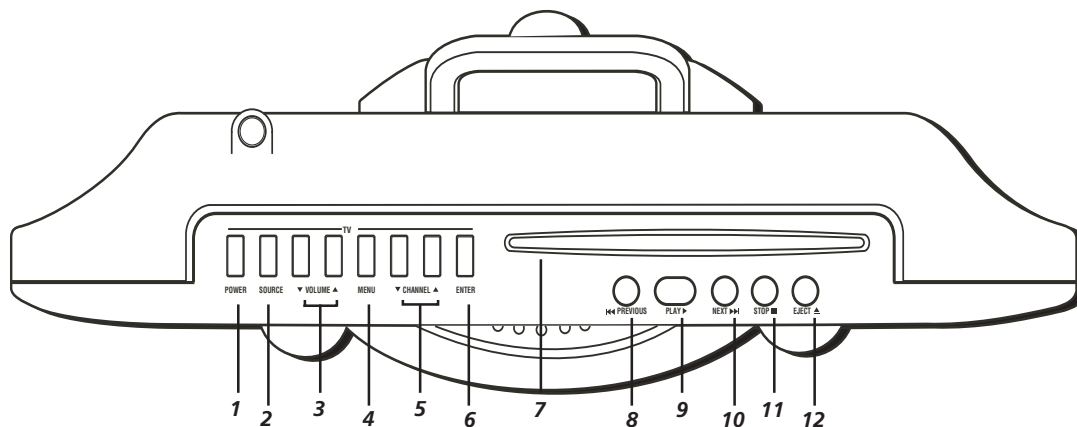

## Dessus du téléviseur/DVD (de gauche à droite)

1. **POWER** (Alimentation) Allume et éteint l'appareil.
2. **SOURCE** Alterne entre les modes DVD, TV et AV. En mode DVD, affiche le signal du DVD; en mode TV, affiche le signal de la programmation de l'antenne ou du câble, en mode AV, affiche le signal du composant connecté aux prises d'entrée audio/vidéo du téléviseur/DVD (comme un caméscope ou un système de jeux vidéo).
3. **VOLUME**, boutons vers le haut ou vers le bas Augmente ou diminue le volume du son dans les haut-parleurs intégrés.
4. **MENU** En mode TV, cette affiche le menu principal du téléviseur.
5. **CHANNEL** (Canal), boutons vers le haut ou vers le bas En mode TV, passe au canal suivant ou précédent.
6. **ENTER** Lorsqu'un menu est affiché à l'écran, sélectionne l'article en surbrillance.
7. **Fente de disque**
8. **PREVIOUS** (◀◀) (Précédent) Passe au chapitre précédent sur un disque DVD, une piste de CD ou une chanson sur un disque mp3.
9. **PLAY** (▶) (Lecture) Lit les disques.
10. **NEXT** (▶▶) (Suivant) Passe au chapitre suivant sur un disque DVD, une piste de CD ou une chanson sur un disque mp3.
11. **STOP** (■) (Arrêt) Arrête la lecture du disque.
12. **EJECT** (Éjecter) Éjecte un disque.

## Installation des piles dans la télécommande

1. Enlevez le couvercle du compartiment à piles de la télécommande.
2. Insérez deux piles AAA. Assurez-vous de bien suivre les indications de polarité sur le diagramme (+ et -).
3. Remplacez le couvercle du compartiment à piles sur la télécommande.

## Informations importantes au sujet des piles

- Si vous prévoyez ne pas utiliser la télécommande pendant un mois ou plus, n'oubliez pas d'enlever les piles, car elles peuvent couler et causer des dommages.
- Éliminez les piles de façon appropriée, conformément aux règlements fédéraux, provinciaux et locaux.
- Les piles peuvent laisser échapper de l'électrolyte si elles sont combinées avec des piles de type différent, insérées incorrectement, remplacées pas toutes en même temps ou jetées au feu, ou si l'on tente de recharger des piles non rechargeables.
- Éliminez immédiatement les piles fuyantes. Elles peuvent causer des brûlures ou d'autres blessures.

## Utilisation de la télécommande pour exécuter le réglage initial

On utilise le terme technique de « Navigation » pour décrire les déplacements dans les menus affichés à l'écran. La méthode reste la même dans tous les menus : mettez votre choix en surbrillance et sélectionnez-le.

Pour mettre en surbrillance un article du menu à l'écran, appuyez sur les touches à flèche de la télécommande. Utilisez les touches à flèche vers le haut ou vers le bas pour vous déplacer vers le haut ou vers le bas. Utilisez les touches à flèche vers la droite ou vers la gauche pour vous déplacer vers la droite ou vers la gauche.

Pour sélectionner l'élément que vous avez mis en surbrillance, appuyez sur ENTER.

**Nota :** Lorsque l'élément du menu est mis en surbrillance, il se distingue des autres éléments de la liste (il est plus foncé, plus lumineux ou de couleur différente).

## Mise en marche du téléviseur/DVD

Appuyez sur la touche POWER de la télécommande ou sur le bouton correspondant au-dessus du téléviseur/DVD.

## Utilisation des menus

Vous pourriez vous familiariser avec le système de menus. Puisque l'appareil est un combiné (téléviseur et lecteur DVD), il comprend donc un menu pour le lecteur DVD et un autre pour le téléviseur. Chaque menu fonctionne un peu différemment, mais les opérations de base sont identiques.

Appuyez sur la touche MENU pour afficher un menu et utilisez les touches à flèche jusqu'à ce que l'article voulu soit en surbrillance. Pour le sélectionner, appuyez sur ENTER.

## Exécution du réglage initial

Le système de menus de votre téléviseur/DVD vous permet de régler les fonctions de l'appareil pour qu'il fonctionne correctement. Vous devrez régler quelques articles de menu importants la première fois que vous allumerez votre téléviseur/DVD.

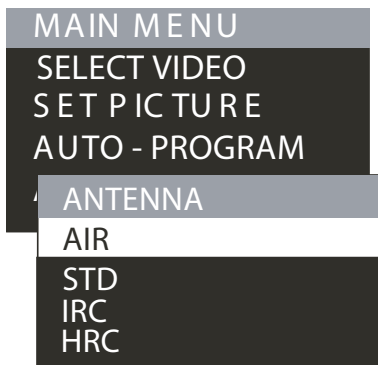

### Conseil

*Vous pouvez également programmer les canaux disponibles en appuyant sur la touche **AUTO PROGRAM** de la télécommande. Toutefois, vous devez encore régler **ANTENNA INPUT** dans le menu pour votre premier choix de type de signal.*

## Recherche automatique complète de canaux

Cette portion du réglage permet au téléviseur de rechercher tous les canaux que peut capter votre antenne ou votre câblosélecteur. Cette fonction est parfois marquée auto-programmation.

1. Vérifiez que la télécommande est bien en mode TV en appuyant sur la touche TV.
2. Appuyez sur MENU (le menu principal apparaît).
3. Appuyez sur la touche à flèche vers le bas pour mettre en surbrillance *ANTENNA INPUT* et appuyez sur OK (le menu *ANTENNA* apparaît).
4. Appuyez sur la touche à flèche vers le bas pour mettre en surbrillance *AIR*, (pour antenne en direct), *STD* (pour câble standard), *IRC* ou *HRC* selon le type de signal capté. Appuyez ensuite sur ENTER.
5. Appuyez sur MENU (le menu principal apparaît).
6. Appuyez sur la touche à flèche vers le bas jusqu'à ce que *AUTO-PROGRAM* soit en surbrillance et appuyez sur ENTER pour lancer la recherche automatique de canaux. Ceci peut prendre quelques secondes.

Une fois la recherche terminée, vous pouvez visionner le téléviseur. Pour ajouter ou supprimer des canaux, voyez la page 33.

## Étapes suivantes

Ce chapitre est consacré à la connexion de votre téléviseur/DVD. Avant de faire jouer des disques, vous devriez vous familiariser avec la télécommande — voyez les détails aux pages suivantes.

Si vous voulez passer directement à la lecture de disques, voyez le chapitre 2 (page 17). Il explique les fonctions de lecture des disques DVD, des CD audio, des CD vidéo et des disques qui contiennent des fichiers mp3.

Le système de menus du lecteur DVD est présenté au chapitre 2 (page 27), le système de menus du téléviseur et ses fonctions sont décrits au chapitre 4 (page 32) et le chapitre 5 contient des conseils de dépannage, votre Garantie limitée et des informations supplémentaires sur votre téléviseur/DVD.

## À quoi s'attendre

### Modes TV et DVD

À mesure que vous allez vous familiariser avec ce produit, n'oubliez pas que vous devez dire à la télécommande quel appareil vous voulez commander — la portion DVD ou la portion téléviseur. Pour commander la portion DVD du téléviseur/DVD, appuyez sur la touche DVD de la télécommande. Pour commander la portion téléviseur, appuyez sur la touche TV.

### Systèmes de menus

Puisque ce produit combine un lecteur DVD avec un téléviseur, les systèmes de menus sont séparés. Les réglages dans un système de menus ne modifient pas ceux de l'autre système. Par exemple, vous devez régler la langue des menus du téléviseur, puis celle des menus du lecteur DVD.

### Guide de l'utilisateur

Dans ce guide de l'utilisateur le produit est appelé un téléviseur/DVD. Certaines fonctions sont considérées séparément en tant que fonction du téléviseur ou du DVD, tandis que d'autres sont combinées selon le cas.

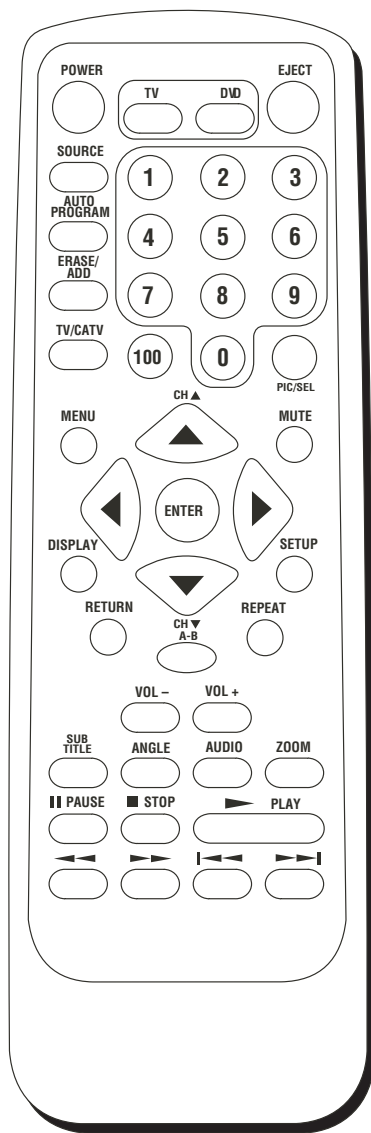

## Les touches de télécommande

### (en ordre alphabétique)

▶▶ (Fast Forward) (Avance rapide) Recherche vers l'avant sur un disque.

◀◀ (Fast Reverse) (Recul rapide) Recherche vers l'arrière sur un disque.

◀◀ (Previous) (Précédent) Passe au chapitre précédent sur un disque DVD, une piste de CD ou une chanson sur un disque mp3.

▶▶ (Next) (Suivant) Passe au chapitre suivant sur un disque DVD, une piste de CD ou une chanson sur un disque mp3.

**0 à 9 et 100 (Touches numériques)** En mode DVD, permet d'entrer les chapitres ou les pistes. En mode TV, permettent d'entrer les numéros de canal. Pour entrer un canal supérieur à 99, appuyez sur 100 puis sur les deux chiffres. Par exemple, pour le canal 113, vous appuyez sur 100, puis sur 1 et sur 3.

**A-B** Définit le début et la fin d'une section que vous voulez répéter.

**ANGLE** Permet d'afficher et de sélectionner les angles de caméra. Chaque fois que vous appuyez sur la touche, l'angle change. Le nombre d'angles varie d'un disque à l'autre.

**AUDIO** Affiche la bannière d'état de la langue de l'audio.

**AUTO PROGRAM** Lance la recherche de tous les canaux disponibles.

**CH (Canal), touches vers le haut ou vers le bas** Passent au canal suivant ou précédent.

**DISPLAY (Affichage)** Affiche l'information sur le disque en cours de lecture.

**DVD** Met la télécommande en mode DVD. Vous pouvez également passer au mode TV en appuyant sur la touche TV.

**EJECT (Éjecter)** Éjecte un disque.

**ENTER (Entrer)** Lorsqu'un menu est affiché à l'écran, sélectionne l'article en surbrillance.

**ERASE/ADD (Effacer/Ajouter)** Efface ou ajoute le canal en cours de visionnement à la liste des canaux.

**MENU** En mode DVD, affiche le menu du disque. Le nombre d'angles varie d'un disque à l'autre. En mode TV, cette affiche le menu principal du téléviseur.

# Chapitre 1 : Connexions et réglage

---

**MUTE** (Son coupé) Abaisse le son à un niveau inaudible.

**PAUSE (II)** Effectue une pause de lecture du disque.

**PIC/SEL (Sélection d'image)** Alterne entre les réglages d'image. Le niveau peut être réglé au moyen des touches VOL +/-.

**PLAY** (Lecture) Lit les disques.

**POWER** (Alimentation) Allume et éteint le téléviseur/DVD.

**REPEAT** (Répéter) Alterne entre les modes de RÉPÉTITION. Les options disponibles dépendent du type de disque lu.

**RETURN** (Retour) Vous ramène à l'écran précédent.

**SETUP** (Réglage) Affiche le *menu de Réglage*.

**SOURCE** Alterne entre les modes DVD, TV et AV. En mode DVD, affiche le signal du DVD; en mode TV, affiche le signal de la programmation de l'antenne ou du câble; en mode AV, affiche le signal du composant connecté aux prises d'entrée audio/vidéo du téléviseur/DVD (comme un caméscope ou un système de jeux vidéo).

**STOP (■)** (Arrêt) Arrête la lecture.

**SUBTITLE** (Sous-titres) Affiche la langue des sous-titres sur le disque DVD (si le disque a été créé avec des sous-titres). Chaque fois que vous appuyez sur la touche, les sous-titres changent.

**Touches à flèche (haut, bas, gauche, droite)** Utilisez ces touches pour accéder aux articles sur l'ACL.

**TV** Fait passer la télécommande en mode TV. Vous pouvez également passer au mode DVD en appuyant sur la touche DVD.

**TV/CATV** Alterne entre la télévision câblée ou l'antenne.

**VOL+/- (Touches de volume)** Abaissent ou augmentent le volume.

**ZOOM** Agrandit ou réduit l'image d'un disque DVD en cours de lecture.



## Éléments de base du lecteur DVD

### Codage régional

Le lecteur DVD et les disques comportent un code régional. Ces codes régionaux doivent correspondre pour effectuer la lecture du disque. Si les codes ne correspondent pas, la lecture n'a pas lieu. Le code de cet appareil est Région n° 1. Les disques avec d'autres codes régionaux ne peuvent jouer sur ce lecteur.

### Utilisation des différents menus

La programmation de chaque disque comporte des fonctions différentes. Vous pouvez utiliser deux accès menu différents pour accéder aux fonctions : le menu du disque et la bannière d'état du lecteur DVD. N'oubliez pas qu'une fonction n'est disponible que si la programmation du disque inclut cette fonction. Par exemple, si vous sélectionnez les sous-titres, les sous-titres n'apparaissent que si le disque a été créé avec des sous-titres.

- **Le menu Disque** – Le menu du disque fait partie de chaque disque et est différent de la bannière d'état du lecteur DVD. Le contenu de chaque menu de disque varie selon la constitution du disque et les fonctions incluses. Parfois un menu de disque apparaît automatiquement lorsque vous insérez le disque ou vous pouvez y accéder en appuyant sur la touche MENU.
- **La bannière d'état du lecteur DVD** – La bannière d'état apparaît sous forme d'icônes en haut de l'écran pendant la lecture d'un disque. Elle n'est accessible que pendant la lecture d'un disque. Pour l'afficher ou l'effacer, appuyez sur la touche DISPLAY de la télécommande.



### Types de disques que peut lire votre lecteur DVD

- Disques DVD et CD vidéo – Contiennent de la vidéo.
- Disques audio – Ont un contenu musical ou sonore seulement.
- Disques mp3 — Contiennent des fichiers audio (par exemple, un CD-R sur lequel on a copié des fichiers mp3 que l'on a préalablement téléchargé).

Ce lecteur DVD peut lire les types de disques suivants : DVD, CD audio, CD vidéo et CD avec fichiers mp3. Avant d'insérer un disque dans le lecteur, assurez-vous qu'il est compatible.

Vous ne pouvez lire les types de disques suivants : disques laser, CD-I, CD-ROM (disques d'ordinateur), DVD-ROM ou disques enregistrés en utilisant d'autres normes de télévision (c.-à-d. PAL ou SECAM) ou disques CD-G.

Nota : Certains types de disques sont incompatibles avec le capteur laser.

## Chargement et lecture des disques

Avant de charger un disque, assurez-vous qu'il est compatible avec le lecteur. Notez que les disques suivants NE PEUVENT PAS être utilisés avec ce lecteur :

- Disque laser
- CD-I, CD-ROM, DVD-ROM
- MiniDisc
- Seul l'audio est lu sur les disques CD-G et non les graphiques

## Chargement et lecture d'un disque

1. Appuyez sur la touche POWER pour allumer l'appareil. Assurez-vous que l'appareil est en mode DVD (appuyez sur la touche SOURCE pour changer de mode).
2. Insérez un disque dans la fente pour le disque située au-dessus de l'appareil. Assurez-vous que l'étiquette du disque vous fait face (les disques à double face ont un contenu sur les deux côtés; vous pouvez donc les placer sur n'importe quel côté).

Le lecteur lit la table des matières du disque, puis l'une des fonctions suivantes est exécutée, selon la programmation du disque :

- Aucun menu de disque n'apparaît, un économiseur d'écran est affiché.
- Le menu du disque apparaît.
- Le menu du disque apparaît à l'écran lorsque vous appuyez sur PLAY.
- La lecture du disque commence automatiquement.

Si aucune image et aucun économiseur d'écran n'apparaît, appuyez sur SOURCE pour faire passer le lecteur en mode DVD.

## Éjection d'un disque

Appuyez sur la touche EJECT pour éjecter un disque. Si vous voulez revenir au visionnement normal du téléviseur, appuyez sur SOURCE pour passer en mode TV.

## Fonctions de lecture

Les fonctions de lecture de DVD et de CD varient d'un disque à l'autre. Étant donné que cet appareil lit les DVD conformément au contenu du disque conçu par les producteurs de logiciels, certaines fonctions de lecture pourraient ne pas être disponibles. Voyez les instructions accompagnant les DVD pour en savoir plus long.

Normalement, les fonctions de lecture ne sont pas disponibles pendant le générique d'ouverture d'un film. Si une fonction de lecture n'est pas disponible, le symbole de non-validité apparaît à l'écran lorsque vous appuyez sur la touche correspondante.

## Lecture rapide (balayage de l'image)

Pour parcourir rapidement le disque pendant la lecture, utilisez la fonction de balayage rapide.

1. Appuyez sur la touche de recul rapide (◀◀) ou d'avance rapide (▶▶) pendant la lecture d'un disque.
2. Appuyez de nouveau sur la touche pour accélérer le balayage. Chaque nouvelle pression accroît la vitesse de balayage jusqu'à ce que vous atteigniez la vitesse maximale.

## Saut de pistes ou de chansons

Pendant la lecture d'un CD ou d'un disque mp3, utilisez les touches Précédente (◀◀) ou Suivante (▶▶) pour sauter une piste ou une chanson. Appuyez sur ▶▶ pour passer à la piste ou à la chanson suivante. Appuyez sur ◀◀ pour passer à la piste ou à la chanson précédente.

## Saut de chapitres

Pendant la lecture d'un disque DVD, utilisez les touches Précédente (◀◀) ou Suivante (▶▶) pour passer au chapitre suivant. Appuyez sur ▶▶ pour passer au chapitre suivant. Appuyez sur ◀◀ pour passer au chapitre précédent.

## Zoom

Pendant la lecture d'un disque DVD, appuyez sur la touche ZOOM pour agrandir l'image. Chaque pression permet de passer au mode d'agrandissement suivant. Pour désactiver l'agrandissement, appuyez sur la touche ZOOM jusqu'à ce que *ZOOM OFF* soit affiché.

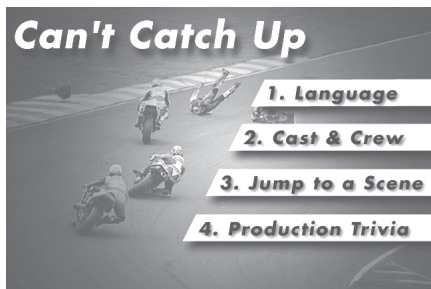

Exemple de menu de disque. Les menus de disque varient, car ils sont créés par l'auteur de chaque disque.



Dans cet exemple, *English* est en surbrillance. Appuyez sur la touche ENTER de la télécommande pour lire le disque avec des dialogues en anglais.

## Utilisation d'un menu de disque

Un disque peut avoir un menu à l'écran distinct de l'affichage de la bannière d'état d'un DVD. Le menu Disque pourrait ne contenir qu'une liste des titres et des chapitres ou il pourrait vous permettre de changer certaines caractéristiques comme la langue et les réglages de lecture.

Même si le contenu et le fonctionnement des menus de disques varient de l'un à l'autre, l'exemple suivant devrait vous préparer à toute éventualité.

1. La première fois que vous insérez un disque et (ou) que vous appuyez sur la touche MENU, le menu du disque apparaît.
2. Appuyez sur les touches à flèche vers le haut ou vers le bas pour mettre en surbrillance la section désirée du menu de disque et appuyez sur la touche ENTER de la télécommande. Dans l'exemple à gauche, l'option *Langue* a été sélectionnée.
3. Appuyez sur les touches à flèche vers le haut ou vers le bas pour sélectionner une langue, puis sur la touche ENTER.
4. Appuyez sur PLAY pour lire le disque.

## Utilisation de la bannière d'affichage

Pendant la lecture d'un disque, appuyez sur la touche DISPLAY de la télécommande ou sur le bouton correspondant du lecteur pour afficher la bannière d'affichage. La bannière d'affichage indique l'état des fonctions du lecteur DVD et vous permet de les changer pendant la lecture du disque. Si aucune sélection n'est effectuée après quelques secondes, la bannière disparaît. Les options ci-dessous indiquent le résultat d'un nombre différent de pressions sur la touche ou le bouton DISPLAY.

Une pression sur DISPLAY	Affiche la bannière d'affichage, le titre et le chapitre en cours de lecture, de même que l'heure.
Deux pressions sur DISPLAY	Affiche l'information courante sur les sous-titres.
Trois pressions sur DISPLAY	Affiche la langue de l'audio et le format audio couramment utilisés.
Quatre pressions sur DISPLAY	Affiche le réglage d'angle courant.
Cinq pressions sur DISPLAY	Affiche le réglage de répétition A-B en cours.
Six pressions sur DISPLAY	Affiche le réglage de répétition en cours.
Sept pressions sur DISPLAY	Efface la bannière d'affichage.



TITRE 01/12 CHAPITRE 20 /25  
1:17:32

La bannière d'affichage

## Sélection d'un chapitre

Étant donné que les disques DVD utilisent une technologie numérique, un titre peut être divisé en chapitres individuels (comme les pistes sur un CD). Vous pouvez passer à un chapitre particulier au moyen de la fonction Chapitre (CH) de la bannière d'affichage.

1. Pendant la lecture, appuyez sur la touche DISPLAY (la bannière d'affichage apparaît).
2. Utilisez les touches numériques pour entrer le numéro de chapitre (02 par exemple).

**Nota :** La fonction Chapitre n'est disponible que sur les disques formatés en chapitres distincts.

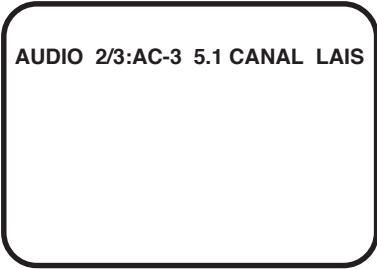

AUDIO 2/3:AC-3 5.1 CANAL LAIS

La bannière de l'audio

## Changement de la langue de l'audio

Utilisez la touche AUDIO de la télécommande pour changer le réglage de la langue de l'audio du disque DVD en cours de lecture. Appuyez plusieurs fois sur la touche AUDIO pour accéder aux différentes options de l'audio. La langue de l'audio et le format changent au moment où vous accédez à une option.

### Nota :

La fonction de langue de l'audio n'est disponible que si le disque a été créé avec plusieurs langues.

Certains disques vous permettent de changer de format audio à partir du menu du disque, si disponible.

## Changement de la langue des sous-titres

Utilisez la touche SUBTITLE de la télécommande pour changer le réglage de la langue des sous-titres du disque DVD en cours de lecture. Appuyez plusieurs fois sur SUBTITLE pour accéder aux options de sous-titres. La langue des sous-titres change au moment où vous accédez à une option. Désactivez les sous-titres en appuyant sur SUBTITLE jusqu'à ce que l'option *SUBTITLE OFF* apparaisse.

**Nota :** La fonction des sous-titres n'est disponible que si le disque a été créé avec plusieurs sous-titres.



## Changement de l'angle de caméra

Certains disques contiennent des prises de vue sous plusieurs angles d'une scène ou d'une séquence particulière. Appuyez sur la touche ANGLE de la télécommande pour accéder à des angles différents. L'angle change au moment où vous accédez à un angle.

**Nota :** La fonction d'angle n'est disponible que si le disque a été créé avec plusieurs angles. Pour le moment, très peu de disques de la région 1 ont des menus de disque avec plusieurs angles.

## Utilisation de la fonction Répétition



Par défaut, la fonction Répétition est DÉSACTIVÉE. Des pressions consécutives sur la touche REPEAT de la télécommande permettent de modifier les options de répétition :

-  *CHAPTER*
-  *TITLE*
-  *ALL*
- *REPEAT OFF*

Les options de répétition changent au moment où vous y accédez. Par exemple, si vous accédez à  *CHAPTER*, le chapitre commence à jouer de nouveau à partir du début lorsque vous atteignez la fin du chapitre. L'option de répétition sélectionnée s'exécute jusqu'à ce que vous l'arrêtiez.

## Utilisation de la fonction Répétition A-B

Répétition A-B vous permet de définir sur le disque un segment particulier que vous voulez répéter. La fonction de Répétition A-B est identique pour tous les disques. Par exemple, supposons que vous voulez regarder le combat aérien dans le film *Top Gun*. Pour regarder cette scène à plusieurs reprises :

1. Repérez l'emplacement sur le disque qui est juste quelques secondes **avant** le début de la scène à répéter.
2. Appuyez sur la touche A-B de la télécommande. Ceci définit le point A ( A apparaît).
3. Lorsque vous arrivez à la fin du segment du disque que vous voulez répéter (le point B), appuyez de nouveau sur la touche A-B. Ceci définit le point final ( AB apparaît). Le segment se répète tant que la fonction de *REPEAT OFF* n'est pas désactivée en appuyant de nouveau sur la touche A-B (*A TO B OFF* apparaît).

## Lecture de CD audio

### Conseil



Vous pouvez également avancer au chapitre suivant en appuyant sur ►► ou revenir au chapitre précédent en appuyant sur ◀◀.

Pendant la lecture d'un CD audio, la bannière d'affichage apparaît automatiquement. Elle affiche la piste en cours de lecture et le temps de lecture pour chaque piste, le temps total sur le disque et le temps en cours de lecture. Les options ci-dessous indiquent le résultat d'un nombre différent de pressions sur la touche ou le bouton DISPLAY.

Une pression sur DISPLAY	<i>SINGLE ELAPSED</i> apparaît avec la piste en cours de lecture et le temps pour cette piste.
Deux pressions sur DISPLAY	<i>SINGLE REMAIN</i> apparaît avec la piste en cours de lecture et le temps qui reste pour cette piste.
Trois pressions sur DISPLAY	<i>TOTAL ELAPSED</i> apparaît avec la piste en cours de lecture et le temps total échu pour la lecture du CD.
Quatre pressions sur DISPLAY	<i>RESTART TOTAL</i> apparaît avec la piste en cours de lecture et le temps qui reste à lire pour ce CD.
Cinq pressions sur DISPLAY	Efface la bannière d'affichage.

## Utilisation de la fonction Répétition

Par défaut, la fonction Répétition est DÉSACTIVÉE. Appuyer de façon consécutive sur la touche ou le bouton REPEAT modifie les options de répétition :

-  *TRACK* – répète la piste en cours de lecture
-  *ALL* – répète le disque en cours de lecture
- *REPEAT OFF*

Les options de répétitions changent automatiquement pour correspondre aux réglages qui apparaissent à l'écran, à mesure que vous y accédez. Par exemple, si  *TRACK* apparaît, la piste en cours de lecture commence automatiquement à jouer à partir du début lorsque vous avez atteint la fin de cette piste. L'option de répétition sélectionnée s'exécute jusqu'à ce que vous l'arrêtiez.



## Lecture de disques mp3

Le format mp3 permet de compresser les fichiers de musique enregistrée. Il a été développé par Fraunhofer Gesellschaft en collaboration avec Thomson Inc. Le format mp3 a l'avantage de permettre la compression des pistes de musique CD de qualité pour les stocker sur un ordinateur sous la forme conviviale de fichiers comprimés. Les disques CD-R codés en format mp3 peuvent être lus sur votre lecteur DVD.

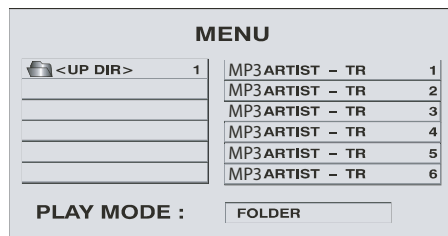

### Sélection de dossiers et de chansons

Lorsque qu'un disque mp3 est inséré dans le lecteur, l'écran de navigation sur disque apparaît automatiquement. Vous pouvez modifier les dossiers et les chansons à partir du menu. Le lecteur commence la lecture des chansons dans l'ordre où elles sont gravées sur le disque.

1. Si un disque est en cours de lecture, appuyez sur STOP. Appuyez sur les flèches vers le haut ou vers le bas pour passer en revue la liste des dossiers sur le côté droit de l'écran.
2. Après avoir mis en surbrillance le dossier de votre choix, appuyez sur ENTER (la liste des dossiers passe du côté gauche et les chansons dans le dossier choisi apparaissent à droite).
3. Appuyez sur les touches à flèche vers le haut et vers le bas pour faire défiler la liste des chansons et mettre en surbrillance celle de votre choix. Appuyez sur ENTER pour commencer la lecture de la chanson en surbrillance.

Pendant la lecture de disques mp3, appuyez sur la touche DISPLAY pour afficher la bannière d'affichage et obtenir plus d'informations.

Une pression sur DISPLAY	<i>SINGLE ELAPSED</i> apparaît avec le temps écoulé pour cette chanson.
Deux pressions sur DISPLAY	<i>SINGLE REMAIN</i> apparaît avec le temps restant pour ce dossier.
Trois pressions sur DISPLAY	Efface la bannière d'affichage.

## Saut de chansons

Utilisez la touche Suivant (▶▶) de la télécommande pour passer à la chanson suivante. Appuyez sur la touche Précédent (◀◀) pour revenir au début de la chanson en cours de lecture. Appuyez de nouveau sur ▶▶ pour passer à la chanson précédente.

## Modification du mode de lecture

Vous pouvez choisir temporairement l'ordre de lecture des chansons sur un disque. Le mode de lecture FOLDER est le mode par défaut. Pour accéder aux options de mode de lecture, mettez en surbrillance *PLAY MODE* (au bas de l'écran). Utilisez les flèches vers le haut ou vers le bas pour sélectionner une option. Les options du mode de lecture sont :

SINGLE : Lit la chanson sélectionnée et arrête la lecture du disque lorsqu'elle est terminée.

SHUFFLE : Lit au hasard toutes les chansons (à l'intérieur du dossier sélectionné).

REPEAT ONE : Répète la chanson sélectionnée.

REPEAT FOLDER : Répète la lecture du dossier en cours de lecture.

FOLDER : Lit le dossier dans l'ordre d'enregistrement des chansons.

## Utilisation du menu de configuration

Le *MENU DE CONFIG* est le menu principal du lecteur DVD. Il contient des fonctions et options qui vous permettent de personnaliser votre téléviseur/DVD.

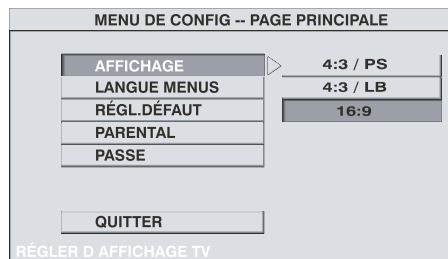

### Affichage

Le menu Affichage contrôle l'apparence des images à l'écran en permettant de régler le rapport hauteur / largeur. Le réglage par défaut est 16:9 (grand écran).

1. Vérifiez que la télécommande est bien en mode DVD en appuyant sur la touche DVD.
2. Appuyez sur la touche SETUP (le *MENU DE CONFIG* apparaît avec le menu *AFFICHAGE* en surbrillance).
3. Appuyez sur la touche à flèche vers la droite pour passer aux options *AFFICHAGE*.
4. Appuyez sur les touches à flèche vers le haut ou vers le bas pour modifier les réglages d'affichage (les réglages sont décrits à la page suivante).
5. Lorsque vous avez mis les réglages en surbrillance, appuyez sur ENTER.
6. Appuyez sur SETUP pour quitter le *MENU DE CONFIG*.



**4:3/PS (Panoramique et balayage)**

**4:3/PS** (4 x 3 panoramique et balayage) – Sélectionnez ce réglage si vous voulez que le film occupe la totalité de l'écran de votre téléviseur. Il se peut que certaines parties de l'image (les bords gauche et droit) soient invisibles.

La plupart des disques produits en format grand écran ne peuvent être recadrés de cette façon. Ceci signifie que les barres noires apparaîtront au haut et au bas de l'écran.



**4:3/LB (Boîte à lettres)**

*4:3/LB* (Boîte à lettres) – Sélectionnez ce réglage si vous voulez voir les films dans leur format d'origine (rapport hauteur / largeur). Vous verrez ainsi la totalité de l'image du film, mais elle occupera une partie seulement de la hauteur de l'écran. Le film peut être encadré de barres noires au haut et au bas de l'écran.



**16:9 (Grand écran)**

*16:9* (Grand écran) – Sélectionnez ce réglage si votre lecteur DVD est connecté à un téléviseur à grand écran. Si vous sélectionnez ce réglage avec un téléviseur standard, les images à l'écran peuvent sembler déformées à cause de la compression verticale.

Si vous visionnez un disque enregistré en format 4 x 3 sur un grand écran, les côtés gauche et droit afficheront des barres noires.

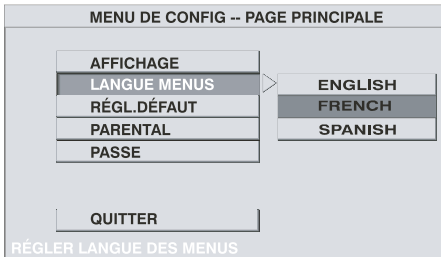

## Langue des menus (Affichage à l'écran)

Utilisez cette fonction pour changer la langue du système de menus à l'écran du lecteur. La langue par défaut est l'anglais.

1. Vérifiez que la télécommande est bien en mode DVD en appuyant sur la touche DVD.
2. Appuyez sur SETUP, (le *MENU DE CONFIG* apparaît).
3. Appuyez sur la touche à flèche vers le bas jusqu'à ce que *LANGUE MENUS* soit en surbrillance (les langues d'affichage à l'écran apparaissent).
4. Appuyez sur la touche à flèche vers la droite pour passer aux options *LANGUE MENUS*.
5. Utilisez les touches à flèche vers le haut ou vers le bas pour mettre en surbrillance votre langue préférée.
6. Lorsque vous avez choisi la langue, appuyez sur ENTER.
7. Appuyez sur SETUP pour quitter le *MENU DE CONFIG*.

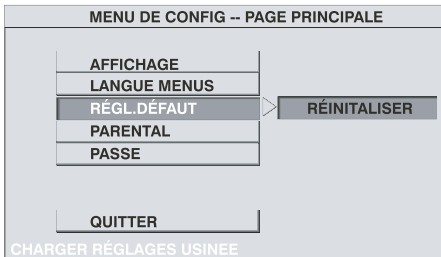

## Réglage par défaut

Utilisez la fonction de Régl. défaut pour rétablir TOUTES les fonctions aux valeurs usine.

1. Vérifiez que la télécommande est bien en mode DVD en appuyant sur la touche DVD.
2. Appuyez sur SETUP, (le *MENU DE CONFIG* apparaît).
3. Appuyez sur la touche à flèche vers le bas pour mettre en surbrillance *RÉGL. DÉFAUT* (*RÉINITIALISER*) apparaît.
4. Appuyez sur la flèche vers la droite pour mettre en surbrillance *RÉINITIALISER* et appuyez sur ENTER.
5. Appuyez sur SETUP pour quitter.

## Explication des niveaux de restriction

La fonction de niveaux de restrictions du lecteur DVD vous permet de déterminer les types de disques qu'on peut faire jouer dans le lecteur et ceux qui exigent un mot de passe pour suspendre le niveau de restriction que vous avez défini. Aux États-Unis, la fonction de restrictions est basée sur les cotes déterminées par la MPAA (Motion Pictures Association of America), soient R, PG, G, etc.

Ce système organise les cotes de 1 à 8, de façon à s'adapter aux systèmes de classification utilisés dans d'autres pays (1 indique un contenu le moins répréhensible et 8, le plus répréhensible).

**Nota :** Pour que les niveaux de restrictions soient appliqués, le lecteur DVD doit être verrouillé et le disque que vous faites jouer doit contenir un film (ou un titre) coté.

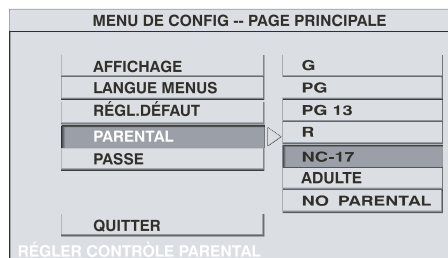

## Définition des niveaux de restriction des titres cotés :

Le menu *PARENTAL* vous permet de bloquer les disques qui contiennent des films auxquels on a assigné une restriction (R, PG-13, PG, G, etc.), à moins d'entrer un mot de passe.

1. Vérifiez que la télécommande est bien en mode DVD en appuyant sur la touche DVD.
2. Appuyez sur SETUP (le *MENU DE CONFIG* du lecteur DVD apparaît).
3. Mettez en surbrillance *PARENTAL* et appuyez sur la touche à flèche vers la droite pour accéder aux niveaux de restriction.
4. Utilisez les touches à flèche vers le haut ou vers le bas pour déplacer la barre au niveau de restriction que vous considérez acceptable et appuyez sur ENTER.
5. Pour changer le niveau de restriction, vous devez entrer un mot de passe. Entrez un mot de passe à quatre chiffres et appuyez sur ENTER (le *MENU DE CONFIG* apparaît avec le niveau de restriction voulu).

Nota : Les cotes n'exigeant pas de mot de passe (accès libre) apparaissent sous la barre. Les cotes exigeant un mot de passe apparaissent au-dessous de la barre.

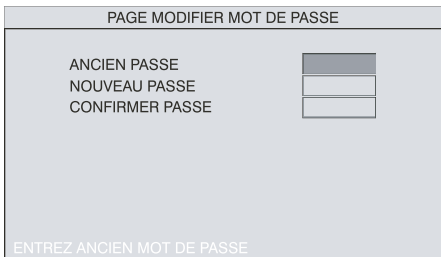
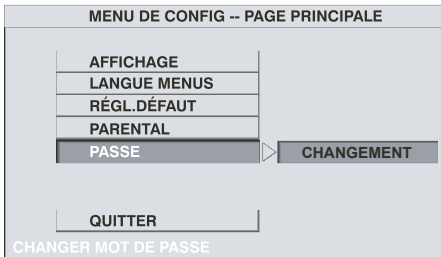

## Changement de mot de passe

Vous pouvez changer votre mot de passe, mais le lecteur doit être verrouillé.

1. Si un disque est en cours de lecture, appuyez sur STOP. Vérifiez que la télécommande est bien en mode DVD en appuyant sur la touche DVD.
2. Appuyez sur SETUP (le *MENU DE CONFIG* du lecteur DVD apparaît).
3. Appuyez sur la touche à flèche vers le bas jusqu'à ce que *PASSE* soit en surbrillance, puis sur la touche à flèche vers la droite pour mettre *CHANGEMENT* en surbrillance. Appuyez ensuite sur ENTER. Au besoin, entrez votre mot de passe actuel.
4. Utilisez les touches numériques de la télécommande pour entrer le numéro à quatre chiffres que vous voulez utiliser comme nouveau mot de passe et appuyez sur ENTER (vous serez invité à entrer encore une fois votre nouveau mot de passe pour le confirmer). Entrez votre mot de passe et appuyez sur ENTER.

## Réinitialisation du mot de passe

Si vous oubliez votre mot de passe vous pouvez le réinitialiser en suivant les étapes ci-dessous.

1. Vérifiez que la télécommande est bien en mode DVD en appuyant sur la touche DVD.
2. Appuyez sur SETUP (le *MENU DE CONFIG* du lecteur DVD apparaît).
3. Appuyez sur la touche à flèche vers le bas jusqu'à ce que *PASSE* soit en surbrillance, puis sur la touche à flèche vers la droite pour mettre *CHANGEMENT* en surbrillance. Appuyez ensuite sur ENTER. Au besoin entrez 3308 comme mot de passe courant et appuyez sur ENTER. C'est le mot de passe par défaut si vous oubliez votre mot de passe.
4. Entrez le numéro à quatre chiffres que vous voulez utiliser comme nouveau mot de passe et appuyez sur ENTER (vous serez invité à entrer encore une fois votre nouveau mot de passe pour le confirmer). Entrez votre mot de passe et appuyez sur ENTER.

MAIN MENU

SELECT VIDEO

VIDEO

TV

DVD

AV

MAIN MENU

SELECT VIDEO

SET PICTURE

PICTURE

CONTRAST

BRIGHTNESS

COLOR

TINT

RESET

## Menu Select Video

Ce réglage vous permet de changer la source du signal vidéo affiché sur le téléviseur (cable ou antenna [téléviseur], DVD et le canal d'entrée vidéo [A/V]).

1. Vérifiez que la télécommande est bien en mode TV en appuyant sur la touche TV.
2. Appuyez sur MENU (le menu principal du téléviseur [Main menu] apparaît).
3. Appuyez sur la touche à flèche vers le bas pour mettre en surbrillance *SELECT VIDEO* et appuyez sur ENTER (le menu *VIDEO* apparaît).
4. Appuyez sur les touches à flèche vers le haut ou vers le bas pour mettre en surbrillance la source vidéo voulue (TV, DVD, AV) et appuyez sur ENTER.

**Conseil :** Vous pouvez également changer de source vidéo à partir de la touche SOURCE de la télécommande ou du bouton correspondant au-dessus de l'appareil.

## Menu Set Picture

Les options du menu *SET PICTURE* s'appliquent pour la vidéo du téléviseur principal et aux les sélections d'entrée vidéo.

Appuyez sur les touches à flèche vers le haut ou vers le bas pour mettre un article en surbrillance, puis sur ENTER pour le sélectionner. Pour effectuer un réglage, appuyez sur les touches à flèche vers la gauche ou vers la droite pour augmenter ou diminuer selon le besoin.

*CONTRAST* (Contraste) Permet de régler la différence entre les zones claires et foncées de l'image.

*BRIGHTNESS* (Luminosité) Permet de régler la luminosité de l'image.

*COLOR* (Couleur) Permet de régler la richesse de la couleur.

*TINT* (Teinte) Permet de régler l'équilibre entre les niveaux de rouge et de vert.

*RESET* (Réinitialiser) Remet tous les réglages d'image à leur configuration d'usine.

**Nota :** Si les réglages de l'image disparaissent de l'écran, appuyez sur la touche à flèche vers la gauche ou vers la droite pour les afficher de nouveau. Le dernier réglage effectué apparaît.

**Conseil :** Vous pouvez également afficher les réglages de l'image en appuyant sur la touche PIC/SEL de la télécommande. Appuyez plusieurs fois sur PIC/SEL pour alterner entre les réglages de l'image.



## MAIN MENU

SELECT VIDEO  
SET PICTURE  
AUTO - PROGRAM  
ANTENNA INPUT

### ANTENNA

AIR

STD  
IRC  
HRC

## Menu Antenna Input

Le menu *ANTENNA INPUT* vous permet de choisir la source de signal reçu par votre téléviseur (câble ou antenne).

Appuyez sur les touches à flèche vers le haut ou vers le bas pour mettre un article en surbrillance, puis sur la touche ENTER pour le sélectionner. Choisissez *STD* si vous utilisez actuellement un réseau câblé ou un câblosélecteur pour recevoir les signaux de téléviseur. Choisissez *AIR* si vous utilisez actuellement une antenne pour recevoir les signaux de téléviseur par antenne.

## MAIN MENU

SELECT VIDEO  
SET PICTURE  
AUTO - PROGRAM

### PROGRAM

ADD CHANNEL  
ERASE CHANNEL  
AUTO PROGRAM

## Menu Auto-Program

Le menu *AUTO-PROGRAM* vous permet de modifier votre liste de canaux et d'ajouter tous les canaux disponibles.

*ADD CHANNEL* (Ajouter un canal) Ajoute le canal en cours de visionnement à la liste des canaux. Appuyez sur les touches à flèche vers le haut ou vers le bas pour mettre en surbrillance *ADD CHANNEL* et appuyez sur ENTER (le canal est ajouté à la liste des canaux).

*ERASE CHANNEL* (Effacer un canal) Efface le canal en cours de visionnement de la liste des canaux. Appuyez sur les touches à flèche vers le haut ou vers le bas pour mettre en surbrillance *ERASE CHANNEL* et appuyez sur ENTER (le canal est supprimé la liste des canaux).

*AUTO PROGRAM* (Recherche automatique de canaux) Recherche les canaux reçus par le signal et les sauvegarde dans la liste des canaux du téléviseur. Voyez la page 13 pour obtenir des renseignements supplémentaires.

## Dépannage

La plupart des problèmes posés par votre téléviseur peuvent être corrigés en consultant la liste de dépannage qui suit.

**Nota :** Si vous préférez, nous pouvons vous fournir le nom d'un représentant de service autorisé qui, moyennant des frais, se rendra chez vous pour installer votre système de divertissement électronique et pour vous montrer à l'utiliser. Pour obtenir des détails sur ce service, appelez le 1 888 206-3359. Pour obtenir de l'assistance supplémentaire pour votre produit RCA, veuillez visiter le site [www.rca.com/customersupport](http://www.rca.com/customersupport).

## Problèmes avec le téléviseur

---

### Le téléviseur ne s'allume pas

- Appuyez sur la touche TV.
- Assurez-vous que le téléviseur est branché.
- Assurez-vous que la prise murale (ou la rallonge) est « sous tension » en branchant un autre appareil.
- La télécommande pourrait être défectueuse. Appuyez sur la touche POWER de la télécommande. Si le téléviseur s'allume, essayez les solutions visant la télécommande à la page 35.
- Essayez de débrancher l'appareil pendant quelques minutes, puis de le rebrancher.

### Les commandes ne fonctionnent pas

- Si vous utilisez la télécommande, appuyez d'abord sur la touche TV pour vous assurer que la télécommande est en mode TV.
- Débranchez le téléviseur pendant deux minutes, puis rebranchez-le. Rallumez le téléviseur et essayez à nouveau.

### Le téléviseur s'éteint à l'improviste

- Le circuit de protection électronique a peut-être été activé à cause d'une surtension. Attendez 30 secondes, puis rallumez le téléviseur. Si cela se produit fréquemment, la tension dans votre domicile est peut-être anormalement élevée ou faible.
- Débranchez le téléviseur. Attendez cinq minutes. Rebranchez.

### Le téléviseur s'allume à l'improviste

- Vous avez peut-être appuyé accidentellement sur la touche CH+, CH- ou OK de la télécommande.

### Écran vide

- Vérifiez si le composant connecté au téléviseur est allumé.
- Essayez un autre canal.
- Si vous utilisez des prises AV IN, assurez-vous que le téléviseur est sur le bon canal d'entrée vidéo en appuyant sur la touche SOURCE jusqu'à ce que vous puissiez voir l'image.

### Pas de son, image normale

- Appuyez sur la touche VOLUME vers le haut pour augmenter le volume.
- Le son a peut-être été coupé. Appuyez sur la touche MUTE pour rétablir le son.

- Si vous utilisez une autre source, vérifiez les connexions des câbles audio.
- Si le lecteur est en mode de pause, de ralenti ou d'avance rapide, vous n'entendrez aucun son pendant cette période. Appuyez sur PLAY pour revenir au mode de lecture normale et entendre le son.
- Assurez-vous que le casque d'écoute est débranché du lecteur.

## Impossible de sélectionner un certain canal

- Si vous utilisez un magnétoscope, vérifiez si le bouton TV/VCR du magnétoscope est dans le bon mode (appuyez sur le bouton TV/VCR de votre magnétoscope).

## Réception stéréo bruitée

- La station est peut-être faible.

## Pas d'image, pas de son mais le téléviseur est allumé

- Le signal pourrait être mal réglé. Voyez à la page 13 les instructions détaillées.
- Le canal est peut-être vide — changez de canal.
- Si vous regardez votre magnétoscope et qu'il est connecté avec un câble coaxial à la prise ANTENNA JACK du téléviseur/DVD, syntonisez le téléviseur au canal 3 ou 4 (selon le canal sélectionné sur le sélecteur 3/4 à l'arrière de votre magnétoscope). Vérifiez également si le bouton TV/VCR du magnétoscope est dans le bon mode (appuyez sur le bouton TV/VCR de votre magnétoscope).

## Son normal, mauvaise image

- Vérifiez les connexions d'antenne. Assurez-vous que tous les câbles sont solidement connectés aux prises.
- Si vous utilisez une autre source, vérifiez la connexions du câble vidéo.
- Règle la brillance.

## La télécommande ne fonctionne pas

---

- Il y a peut-être un objet entre la télécommande et le capteur de télécommande du composant. Assurez-vous que la voie est libre.
- La télécommande n'est peut-être pas pointée directement vers le téléviseur/DVD.
- La télécommande n'est peut-être pas dans le mode TV. Appuyez sur la touche TV de façon que la télécommande commande le téléviseur. De la même manière, appuyez sur la touche DVD pour utiliser le lecteur DVD.
- Les piles de la télécommande sont peut-être faibles, mortes ou mal installées. Mettez des piles neuves dans la télécommande.
- Vous pourriez avoir à réinitialiser la télécommande : retirez les piles et appuyez sur la touche 1 pendant au moins une minute. Relâchez la touche 1 et remplacez les piles.

## ***Problèmes avec le Contrôle parental***

---

### **J'ai oublié mon mot de passe et je veux déverrouiller le téléviseur/DVD**

- Entrez 3308 comme mot de passe et changez-le pour un nouveau.

## ***Problèmes avec le lecteur DVD***

---

### **Le disque n'est pas lu**

- Insérez un disque avec l'étiquette vers le haut.
- Vérifiez le type de disque inséré dans la fente pour le disque. Ce téléviseur/DVD ne lit que les disques vidéo numériques, les CD audio et les disques mp3.
- Le lecteur et les disques comportent un code régional. Si les codes régionaux ne correspondent pas, la lecture n'a pas lieu. Le code de ce lecteur est Région n° 1.
- Appuyez sur la touche SOURCE pour vous assurer que vous êtes bien en mode DVD.

### **La lecture commence, mais s'arrête immédiatement**

- Le disque est sale. Nettoyez-le.
- De la condensation s'est formée. Laissez le lecteur à la température de la pièce pendant 30 à 60 minutes pour réduire la condensation.
- Le disque est rayé ou défectueux.

### **Absence ou distorsion de son**

- Vérifiez que le téléviseur/DVD est connecté correctement. Vérifiez que tous les câbles sont bien insérés dans les prises appropriées.
- Si vous avez connecté un composant audio ou audio/vidéo, assurez-vous que vous avez choisi le bon réglage d'entrée sur le récepteur et sur l'appareil (consultez le manuel de l'utilisateur du composant pour obtenir plus d'informations).

### **Impossible d'avancer rapidement dans un film**

- Vous ne pouvez faire avancer rapidement le générique d'ouverture et les informations d'avertissement au début d'un film parce que le disque est programmé de façon à interdire cette opération.

### **Le symbole de non validité apparaît**

- La fonction ou l'opération ne peut être exécutée actuellement parce que :
  - Le logiciel du disque l'interdit.
  - Le logiciel du disque n'est pas compatible avec cette fonction (par ex. angles).
  - La fonction n'est pas disponible actuellement.
  - Vous avez demandé un numéro de titre ou de chapitre inaccessible.

## L'image est déformée

- Le disque pourrait être endommagé. Essayez-en un autre.
- Une certaine distorsion est normale pendant le balayage avant ou arrière.

## Aucun balayage avant ou arrière

- Certains disques comportent des sections qui interdisent le balayage rapide ou le saut des titres et des chapitres.
- Si vous essayez de sauter les informations d'avertissement et le générique d'ouverture au début d'un film, vous ne pourrez le faire. Les disques sont souvent programmés de façon à interdire le saut de cette partie du film.

## La langue des sous-titres et (ou) de l'audio n'est pas celle qui a été sélectionnée lors du réglage initial

- Si la langue des sous-titres et (ou) de l'audio n'existe pas sur le disque, la langue du réglage initial ne peut être lue ni entendue.

## Impossible de changer l'angle de caméra

- Certains disques ne contiennent pas d'angles de caméra multiples et d'autres n'en contiennent que dans certaines parties du film. Vérifiez l'emballage du disque pour y trouver des informations sur les angles disponibles.

## Entretien et nettoyage

**ATTENTION : ÉTEIGNEZ l'appareil avant de le nettoyer.**

Vous pouvez nettoyer l'appareil, au besoin, en utilisant un linge doux sans charpie. N'oubliez pas de dépoussiérer de temps à autre les fentes d'aération du boîtier pour assurer une ventilation adéquate.

L'ACL peut également être nettoyé avec un chiffon doux non pelucheux. Veillez à ne pas égratigner ni gâcher l'écran. Au besoin, vous pouvez utiliser un chiffon imbibé d'eau chaude. N'utilisez jamais d'agents nettoyants puissants, comme les produits à base d'ammoniaque ou les poudres abrasives. Ces nettoyants endommageront l'appareil.

Lors du nettoyage, ne vaporisez pas de liquide directement sur l'écran et ne laissez aucun liquide couler le long de l'écran ou à l'intérieur de l'appareil. Évitez également de placer des boissons ou des vases remplis d'eau au-dessus de l'appareil. Ceci peut augmenter les risques d'incendie, d'électrocution ou d'endommagement de l'appareil.

## Précautions de manipulation

- Avant de connecter d'autres composants à ce lecteur, n'oubliez pas de tous les éteindre.
- Ne placez pas de contenants remplis de liquide ni de petits objets métalliques sur le lecteur.
- Ne laissez pas entrer de la saleté par la fente du disque du lecteur. Les grains et la saleté sont des matières abrasives et usent rapidement les têtes de lecture.
- Une manipulation ou un entreposage ou inadéquats peuvent endommager le lecteur. Ne faites pas balancer ou tomber l'appareil et ne l'agitez pas.
- Les influences extérieures comme la foudre et l'électricité statique peuvent affecter le fonctionnement normal de ce lecteur. Dans ce cas, éteignez et rallumez le lecteur ou débranchez le cordon d'alimentation de la prise secteur c.a. et rebranchez-le.
- N'oubliez pas d'enlever le disque et d'éteindre le lecteur après l'utilisation.
- Ne placez rien d'autre que des disques dans la fente pour disque.
- Ne rangez pas le lecteur à des températures inférieures à -15 °C (+4 °F) ou supérieures à 65 °C (+149 °F).
- Si l'appareil est utilisé dans un véhicule récréatif, un écaravane pliante, etc. assurez-vous qu'il est installé de façon sécuritaire avant de déplacer le véhicule.

## Formation de condensation

- Suite aux changements brusques de température ou de taux d'humidité, de la condensation peut se former si l'air chaud vient en contact avec des pièces froides à l'intérieur du lecteur.
- Lorsqu'il y a formation de condensation à l'intérieur du lecteur, il se peut qu'il ne fonctionne pas correctement. Dans ce cas, laissez le lecteur à la température de la pièce jusqu'à ce que l'intérieur du lecteur soit sec et prêt à fonctionner.
- S'il y a formation de condensation sur un disque, essuyez-le avec un linge doux et sec, du centre vers les bords.

## Manipulation des disques

- Ne touchez pas les surfaces de lecture des disques. Tenez-les par les bords ou par un bord et le trou central.
- N'apposez pas d'étiquettes ou de ruban adhésif sur la surface des étiquettes. Évitez d'égratigner ou d'endommager les étiquettes.
- N'utilisez pas de disques endommagés (craquelés ou tordus).

## Nettoyage des disques

- Les disques sales peuvent réduire la qualité de la vidéo et de l'audio. Gardez toujours les disques propres en les essuyant soigneusement avec un linge doux, du centre vers les bords.
- Si un disque devient très sale, trempez un linge doux dans de l'eau et tordez-le. Essuyez doucement la saleté et enlevez les gouttelettes avec un linge sec.
- N'utilisez pas de nettoyeurs à disques en aérosol ou d'agents antistatiques sur les disques. De plus, ne nettoyez jamais les disques avec du benzène, du diluant ou d'autres solvants volatils qui pourraient endommager la surface du disque.

## Garantie limitée

### Ce que couvre votre garantie :

- Les défauts de matériaux ou de fabrication.

### Durée après l'achat :

- 1 an à partir de la date d'achat – Échange de l'appareil, qui inclut les pièces et la main-d'oeuvre.
- La période de garantie pour les appareils loués commence à la première location ou 45 jours après la date d'expédition à l'entreprise de location, la première date prévalant.

### Ce que nous ferons à l'intérieur d'une année :

Nous remplacerons l'appareil par un neuf ou remis à neuf, à notre choix.

### Après une année :

Nous remplacerons l'appareil par un neuf ou remis à neuf, à notre choix. L'appareil échangé est sous garantie pour la période restante de garantie de l'appareil d'origine. Nous vous facturerons des frais fixes d'échange pour le remplacement d'un appareil défectueux. Ces frais comprennent les coûts de main-d'œuvre pour sa réparation.

### Pour obtenir le service :

- Appelez le 1 800 951-9582, en ayant sous la main la date d'achat et le numéro de modèle et de série de votre appareil. Les numéros de modèle et de série se trouvent à l'arrière de votre appareil.
- Un représentant essaiera de régler votre problème au téléphone.
- Si le représentant détermine que votre appareil doit être remplacé, il vous indiquera un numéro demande de service (SR) et l'adresse du point d'échange le plus près de chez vous, s'il en existe un. Aucun retour ne sera accepté sans numéro de demande de service.
- Une preuve d'achat, comme une facture ou une quittance de facture qui indique que le produit respecte la période de la garantie, doit être présentée pour obtenir un service sous garantie. Pour les entreprises de location, la preuve de la première location est également exigée.

### Ce que *ne* couvre pas votre garantie :

- Les cas de force majeure tels que, mais sans s'y limiter, les dommages par la foudre.
- Les réglages effectués par le client.
- Les dommages dus au mauvais usage ou à la négligence.
- Les appareils modifiés, incorporés à d'autres produits ou utilisés à des fins institutionnelles ou commerciales.
- Les piles.



## Chapitre 5 : Autres informations

---

- Les appareils achetés ou réparés à l'extérieur des États-Unis.
- Les dommages pendant le transport, si l'appareil n'est pas emballé et expédié conformément aux directives de Thomson.
- Des frais d'entreposage peuvent être facturés par le comptoir d'échange à défaut de prendre livraison de l'appareil de remplacement dans un délai raisonnable.

### Enregistrement du produit :

Veuillez remplir le formulaire en ligne d'enregistrement du produit sur [RCA.com/productregistration](http://RCA.com/productregistration) ou remplir et poster la carte d'enregistrement emballée avec l'appareil. Nous pourrions alors vous contacter plus facilement, si nécessaire. Le retour de la carte n'est pas obligatoire aux fins de la garantie.

### Limitation de la garantie :

- LA GARANTIE ÉNONCÉE CI-DESSUS EST LA SEULE GARANTIE APPLICABLE À CE PRODUIT. TOUTE AUTRE GARANTIE EXPRESSE OU IMPLICITE (Y COMPRIS TOUTE GARANTIE IMPLICITE DE QUALITÉ MARCHANDE OU D'ADAPTATION À UN USAGE PARTICULIER) EST DÉCLINÉE PAR LA PRÉSENTE. AUCUNE INFORMATION DONNÉE VERBALEMENT OU PAR ÉCRIT PAR THOMSON INC., PAR SES AGENTS OU PAR SES EMPLOYÉS NE CONSTITUERA UNE GARANTIE OU N'ÉTENDRA LA PORTÉE DE LA PRÉSENTE GARANTIE.
- LA RÉPARATION OU LE REMPLACEMENT, TELS QU'OFFERTS PAR CETTE GARANTIE CONSTITUENT LE SEUL RECOURS DU CONSOMMATEUR. THOMSON INC. NE SERA AUCUNEMENT RESPONSABLE DES DOMMAGES INDIRECTS OU CONSÉCUTIFS RÉSULTANT DE L'UTILISATION DE CE PRODUIT OU DE L'INOBSERVATION DE QUELQUE GARANTIE QUE CE SOIT IMPLICITE OU EXPLICITE POUR CE PRODUIT. CETTE EXONÉRATION DE GARANTIES ET LA PRÉSENTE GARANTIE LIMITÉE SONT RÉGIES PAR LES LOIS DE L'ÉTAT D'INDIANA. SAUF POUR LES DISPOSITIONS PROHIBÉES PAR LES LOIS APPLICABLES, TOUTE GARANTIE IMPLICITE DE QUALITÉ MARCHANDE OU D'ADAPTATION À UN USAGE PARTICULIER RELATIVE À CE PRODUIT EST LIMITÉE À LA PÉRIODE DE GARANTIE APPLICABLE TELLE QUE DÉCRITE CI-DESSUS.

### L'effet des lois provinciales sur cette garantie :

- Certaines provinces ou juridictions ne permettent pas l'exclusion ou la limitation des dommages indirects ou consécutifs, non plus que les limitations implicites quant à la durée d'une garantie, de sorte que les limitations ou exclusions énoncées ci-dessus pourraient être nulles dans votre cas.
- Cette garantie vous confère des droits juridiques spécifiques qui s'ajoutent aux autres droits éventuels qui peuvent varier d'une province à l'autre.

### Si vous avez acheté votre appareil à l'extérieur des États-Unis :

- Cette garantie est nulle. Renseignez-vous auprès de votre détaillant au sujet de la garantie.

## Informations sur les accessoires

Les accessoires ci-dessous peuvent compléter votre produit. Les prix sont sujets à des changements sans préavis. Tous les accessoires sont sujets à la disponibilité.

Des frais d'expédition et de manutention sont applicables et la loi nous oblige à percevoir la taxe de vente en vigueur dans chaque province, comté et localité où la marchandise est expédiée.

### Pour passer une commande

Pour passer une commande par téléphone, ayez en main votre carte Visa, MasterCard ou Discover et composez le numéro sans frais ci-dessous. Utilisez ce numéro de téléphone uniquement pour commander des accessoires.

**1 800 338-0376**

Certains de ces accessoires sont disponibles en ligne au

**[www.rca.com](http://www.rca.com)**

Les prix sont sujets à des changements sans préavis.  
Tous les accessoires sont sujets à la disponibilité.



**Câble vissable** : Se fixe aux bornes d'antenne rondes (de type F, 75 ohms) à l'arrière de votre magnétoscope ou de votre téléviseur. Les extrémités se vissent aux connecteurs pour une connexion sûre.

VH81 (0,9 m) 3,95 \$

VH82 (1,82 m) 4,95 \$

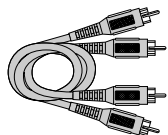

**Câble monaural pour copie sur magnétoscope** : Vous permet de connecter les prises vidéo et audio de deux magnétoscopes VHS pour copier des vidéocassettes. Vous pouvez également l'utiliser pour connecter votre téléviseur à un magnétoscope. Ce câble est blindé et comporte un code de couleurs. Il est pourvu de fiches de type phono RCA aux deux extrémités.

VH83 (1,82 m) 5,95 \$

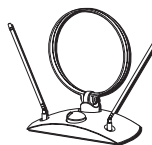

**Antenne amplifiée** : Elle vous permet de passer facilement du signal de l'antenne à celui du câble ou du satellite sans débrancher l'antenne.

ANT200 49,95 \$

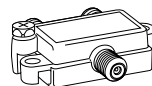

**Répartiteur de signal bidirectionnel** : Vous permet de connecter un second téléviseur ou magnétoscope.

VH47 3,95 \$

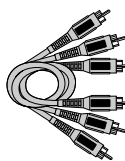

**Câble de doublage stéréo pour magnétoscope** : Câble triple vous permettant de connecter les prises vidéo et audio de composants stéréo.

VH84 (1,82 m) 9,95 \$

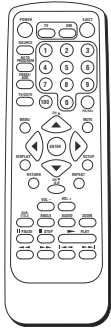

**Télécommande** : C'est la télécommande qui est livrée avec votre produit. Vous pouvez commander des télécommandes de remplacement ou supplémentaires au besoin.

261660 24,99\$



**Bloc d'alimentation** : C'est le bloc d'alimentation qui est livré avec votre produit. Vous pouvez commander blocs d'alimentation de remplacement ou supplémentaires au besoin.

Numéro de pièce et prix non disponible au moment d'imprimer.

Cette page est vide intentionnellement.

Cette page est vide intentionnellement.

**Cette page est vide intentionnellement.**



## **Visitez le site Web RCA à l'adresse [www.rca.com](http://www.rca.com)**

Nous vous prions de ne pas envoyer de produits à l'adresse d'Indianapolis indiquée dans ce manuel ou sur l'emballage, ce qui ne ferait que retarder la réparation de votre produit.

**Thomson Inc.**  
**10330 North Meridian Street**  
**Indianapolis, IN 46290**

©2003 Thomson Inc.  
Marque(s) de commerce® déposée(s)  
Marca(s) Registrada(s)  
Imprimé en Chine  
**TOCOM 1629620A**





## Free Manuals Download Website

<http://myh66.com>

<http://usermanuals.us>

<http://www.somanuals.com>

<http://www.4manuals.cc>

<http://www.manual-lib.com>

<http://www.404manual.com>

<http://www.luxmanual.com>

<http://aubethermostatmanual.com>

Golf course search by state

<http://golfingnear.com>

Email search by domain

<http://emailbydomain.com>

Auto manuals search

<http://auto.somanuals.com>

TV manuals search

<http://tv.somanuals.com>