

Regent

Instruction Manual ***Instrucciones*** ***Directives***

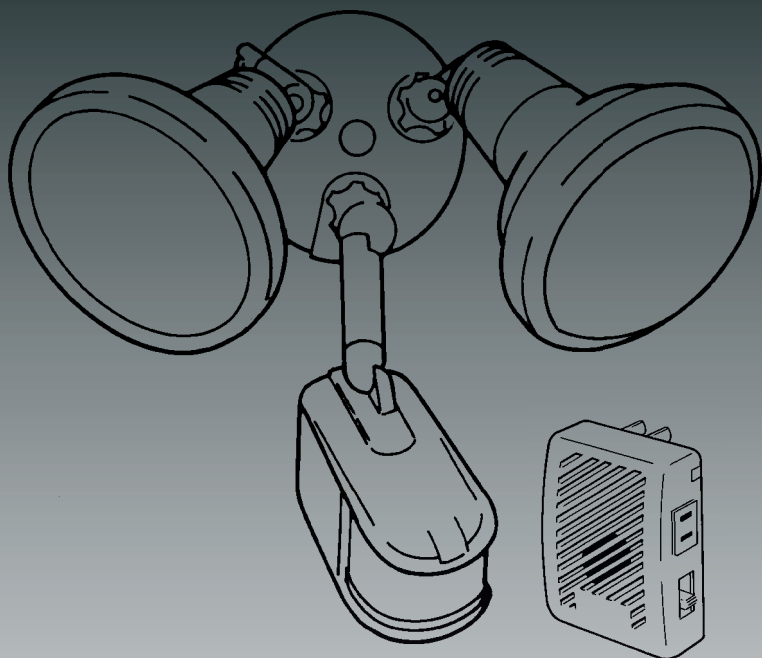

MS249R, CMS249R
MS249RW, CMS249RW

ENGLISH

ESPAÑOL

FRANÇAIS

Regent®

MS249R, CMS249R (Bronze)
MS249RW, CMS249RW (White)

Congratulations. You have just purchased a Regent motion activated floodlight. This security lighting system will provide years of convenience and protection for your home and family.

How it works

Your Regent motion activated floodlight senses heat images from objects such as people, large animals and automobile engines. When motion is detected, the outside floodlights will automatically turn on. The indoor alarm module will sound and will trigger any standard household lamp that is plugged into the module. Once motion has stopped, the outdoor floodlights will automatically turn off after a preselected time delay and the indoor module will stop chirping. The indoor lamp (if plugged into the module) will turn off after 10 minutes. Your motion light also has a Night Time On and standard floodlight feature which will allow your fixture to automatically come on at night (for a select period of time) or to operate as a standard floodlight (manual override).

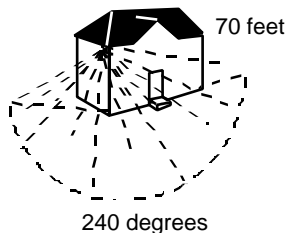

What you need

- Phillips screwdriver
- (2) 150 Watt (MAX) PAR 38 floodlight bulbs
- Outdoor weatherproof silicone caulk

What's included

- Motion detector and light fixture (A)
- Coverplate gasket (B)
- (2) Lampholder gaskets (C)
- Light covers (D)
- (2) #8 screws (E)
- (2) #6 screws (F)
- (3) Wire nuts (G)
- Mounting bracket (H)
- Center bolt (I)
- Color matched center hole plug (J)
- Indoor alarm module (K)

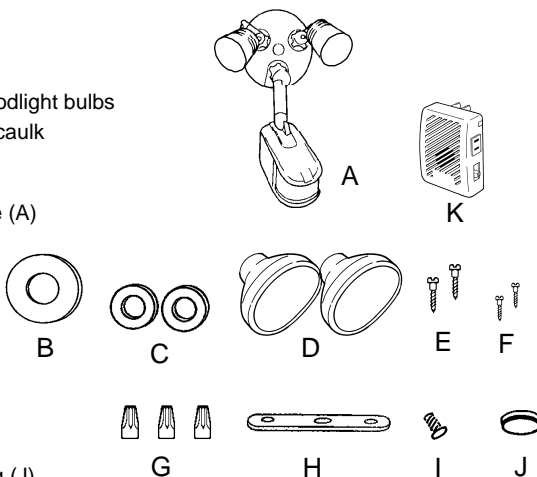

What to know

- For outdoor use only (fixture), for indoor use only (alarm module).
- UL LISTED for wet locations.
- This device complies with Part 15 of the FCC Rules. Operation is subject to the following two conditions: (1) This device may not cause harmful interference, and (2) this device must accept any interference received, including interference that may cause undesired operation. Under Part 15 of the FCC Rules, any changes or modifications to the motion detector described in this instruction sheet that are not expressly approved by Cooper Lighting could void the user's authority to operate the equipment. **NOTE:** This equipment has been tested and found to comply with the limits for a Class B digital device, pursuant to Part 15 of the FCC Rules. These limits are designed to provide reasonable protection against harmful interference in a residential installation. This equipment generates, uses and can radiate radio frequency energy and, if not installed and

Call for customer service and/or missing or damaged parts (800-334-6871)

used in accordance with the instructions, may cause harmful interference to radio communications. However, there is no guarantee that interference will not occur in a particular installation. If this equipment does cause harmful interference to radio or television reception, which can be determined by turning the equipment off and on, the user is encouraged to try to correct the interference by one or more of the following measures:

- Reorient or relocate the receiving antenna.
 - Increase the separation between the equipment and receiver.
 - Connect the equipment into an outlet on a circuit different from that to which the receiver is connected.
 - Consult the dealer or an experienced radio/TV technician for help.
- Fixture must be connected to a 120 Volt, 60 Hz power source. Any other connection voids the warranty.
 - This motion activated twin floodlight should be installed by persons with experience in household wiring or by a qualified electrician. The electrical system, and the method of electrically connecting this fixture to it, must be in accordance with the National Electrical Code and local building codes.
 - For proper operation and protection against damage, the motion sensor head control switches must be facing the ground.
 - Disassembly of your fixture will void the warranty.

SAVE THESE INSTRUCTIONS.

For best results

- Install your fixture 8-12 feet above ground. The motion sensor is less sensitive above 12 feet.
- Locate fixture so motion moves across detection zone (L).
- Locate fixture away from heat producing sources to prevent false triggering. Also be careful not to include objects such as heat pumps, air conditioners, laundry vents, white walls and water in the detection zone whenever possible.
- Locate fixture away from moving objects such as trees and street traffic.
- **DO NOT** install more than one motion activated floodlight on one wall switch.

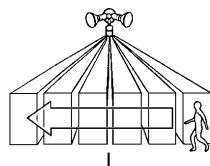

Mounting your fixture

Step 1: Turn off the power at the main fuse/breaker box.

Step 2: Install protective lamp covers onto lampholders by lining up the nipples on the covers, over the lampholder slots. Lock into place by twisting covers counterclockwise (M).



Step 3: Line up the holes on the mounting bracket with the holes on your junction box. Using either (2) #6 screws or (2) #8 screws (depending on size of the holes in your junction box), attach the mounting bracket to your junction box (N).

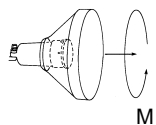

Step 4: Thread fixture wires through coverplate gasket.

Step 5: Connect fixture black wire to house black wire, fixture white wire to house white wire, and copper colored ground wire (coming from the fixture coverplate) to house ground wire using wire nuts provided.

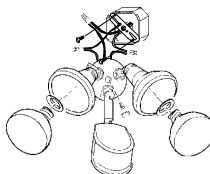

Step 6: Attach fixture to the mounting bracket using the center bolt provided. Insert plastic color matched plug in center bolt hole for finished appearance.

Step 7: Apply silicone caulking around edges of coverplate and in any open holes to provide a watertight seal from rain and moisture.

Step 8: Insert gaskets into lampholders and screw bulbs into each lampholder (do not overtighten bulbs).

Step 9: Turn power on at main fuse/breaker box.

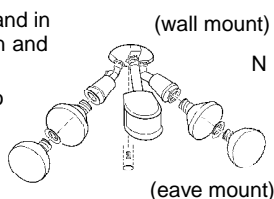

How to operate your fixture

Step 1: Move slide switch on bottom of the sensor to TEST. There are three sensitivity settings: L (low), M (medium) and H (high). Low will be the least sensitive and high will be the most sensitive. Approximate detection ranges are as follows:

- L 30 feet (short range)
- M 40-50 feet (mid-range)
- H 60 or more feet (maximum range)

NOTE: Temperature can affect the sensitivity of the motion sensor. It may be necessary to readjust the sensitivity when there are major temperature changes. Set sensitivity slide switch to medium or "M". See diagram (O).

Step 2: Turn on the power to fixture. Allow fixture to warm up approximately two minutes before testing. (Lights may or may not come on during warm-up period. This is normal.)

Step 3: Aim sensor head in desired position. **NOTE:** Maintain air spacing between lamps and sensor head at least 1". Make sure sensor head is positioned with control switches facing towards the ground.

Step 4: Walk across the detection zone at the farthest distance you wish your detector to detect motion.

Step 5: Adjust sensitivity until you get desired results. For more range, aim sensor head slightly upwards. For less range, aim sensor head slightly downward. Lights will turn off four seconds after all motion stops.

Step 6: Move slide switch to four MIN (AUTO mode) or to one of the two NIGHT TIME ON settings. At dusk, lights will operate in the AUTO or NIGHT TIME ON settings. (Refer to page 6 for detailed descriptions of the different modes.)

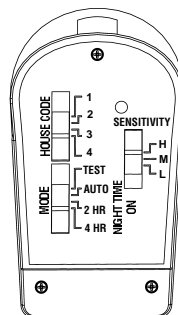

O

House code selections on sensor head (O)

The sensor and indoor alarm/lamp module must be set to the same house code number for the system to work properly. When the outside motion sensor is activated, the indoor alarm will sound (in 1, 2, 3, or 4 chirp intervals depending on the house code selected). If there is a lamp plugged into the module, the lamp will come on and stay on for 10 minutes. More than one sensor can be used to activate an indoor alarm/lamp control module. All outdoor sensors set to the same house code will activate ALL indoor alarm/lamp modules that are set to the same house code number.

Indoor alarm/lamp control module operation guide (P)

Switch setting:	Tones:	Indoor lamp:
AUTO	Number of beeps based on house code setting (fixture house code must be same as module house code)	Daytime: Off Nighttime: On for 10 minutes
LAMP ON	Number of beeps based on house code setting (fixture house code must be same as module house code)	On
TEST	Number of beeps based on house code setting of the fixture (fixture house code does not have to be same as module house code)	When Mode of Operation switch is moved, lamp stays on for 10 minutes. Lamp will turn on for 10 minutes at night if motion is detected. If fixture detects motion at Night or Day alarm will chime.
OFF	Off (No tones)	Off (No light)

NOTE: The indoor alarm/lamp control module can be purchased separately (Model RM249). Contact your local retailer.

Your indoor alarm/lamp control module is ready to plug in and use. There is no installation required! This module sounds four distinctive and easily heard warning tones and can turn on any lamp up to 300 watts that is plugged into the module. Any Regent model MS249 outdoor motion detector set to the same house code as the indoor alarm/lamp module will activate the module to sound an alarm and turn on the lamp plugged into it. Use up to

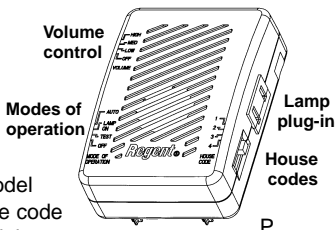

four detectors and indoor alarm/lamp modules in each house. **NOTE: If you are not receiving adequate performance using a given house code, move the module to a different outlet. Remember, both the sensor and module must be on the same house code at any given time.**

Step 1: Plug lamp into the module (optional). Make sure the lamp does not exceed 300 watts and that the switch on the lamp is in the ON position. Make sure MODE OF OPERATION switch is in any position except OFF.

Step 2: Plug module into any wall outlet. If the outlet is a switched outlet, make sure wall switch which operates the outlet is in the ON position. The module is now on. Allow the module to stabilize for 15 seconds. The module may sound a tone sequence during stabilization. This is normal.

Step 3: Activate outdoor motion detector. If the outdoor sensor is set to the same house code as the indoor alarm/lamp module, module will sound a distinctive warning tone sequence. A volume control (HIGH, MEDIUM, LOW, OFF) is located on the side of the module to set the desired sound level. If you desire the lamp to come on but do not want the alarm to sound, turn the volume control to OFF.

If you want to turn off both the alarm and lamp, slide MODE OF OPERATION switch to OFF.

Alarm tone sequence

The tone sequence corresponds to the house code setting so that you can tell which outdoor light is being activated (if more than one is in use).

- House Code #1 = Single tone repeats two times
- House Code #2 = Double tones repeat two times
- House Code #3 = Triple tones repeat two times
- House Code #4 = Quadruple tones repeat two times

Lamp control

At night and in AUTO mode, the indoor lamp will also turn on when motion is detected. If the outdoor sensor is in the AUTO mode, the lamp will only turn on at night (when in AUTO mode, the indoor lamp will only turn on when the outside lights turn on). The indoor lamp (when activated in the AUTO mode) will remain on for 10 minutes after motion ceases outdoors and then will automatically turn off regardless of the "time on" setting of the sensor.

Manual lamp control

The indoor lamp can be easily turned on and off manually, both day and night, by sliding the MODE OF OPERATION switch on the left side of the module to LAMPON. While the lamp is manually switched on, the alarm will continue to sound tone sequences when motion is detected. To return to the lamp only coming on with motion, slide the switch back to AUTO.

How to select your desired feature of the motion detector

Mode of operation:	Set slide switch on sensor to:	How to set power switch:
<p>Test Setting Lights should turn on with motion both day and night. Lights should turn off after 6 seconds of no motion.</p>	<p>TEST</p>	<p>Keep the power to the fixture on.</p>
<p>Motion Activated (auto setting) Lights should turn on with motion only at night and should turn off after 4 minutes of no motion.</p>	<p>AUTO</p>	<p>Keep the power to the fixture on.</p>
<p>2 Hour NIGHT TIME ON then Motion Activated Lights should turn on automatically at night for 2 hours, then reset to regular motion setting for the remainder of the evening. Lights should turn off after 8 minutes of no motion.</p>	<p>NIGHT TIME ON 2 HR (2 Hours) <small>Note: Once the light has come on in the selected NIGHT TIME ON mode, you cannot change the mode setting until the next dawn. The light will operate in the first NIGHT TIME ON mode selected (2 hour or 4 hour), even if changed.</small></p>	<p>Keep the power to the fixture on.</p>
<p>4 Hour NIGHT TIME ON then Motion Activated Lights should turn on automatically at night for 4 hours, then reset to regular motion setting for the remainder of the evening. Lights should turn off after 8 minutes of no motion.</p>	<p>NIGHT TIME ON 4 HR (4 Hours) <small>Note: Once the light has come on in the selected NIGHT TIME ON mode, you cannot change the mode setting until the next dawn. The light will operate in the first NIGHT TIME ON mode selected (2 hour or 4 hour), even if changed.</small></p>	<p>Keep the power to the fixture on.</p>
<p>Dusk to Dawn Setting Override Mode (activated only at night) Lights should stay on from dusk to dawn and then reset to the AUTO or NIGHT TIME ON setting next dawn.</p>	<p>AUTO or ALL NIGHT TIME ON MODES</p>	<p>Turn the power off for 5 seconds then back on.</p>

(continued)

Mode of operation:	Set slide switch on sensor to:	How to set power switch:
Continuous Override Mode (standard floodlight setting) Lights should stay on continuously both day and night (must be reset manually).	TEST	Turn the power off for 5 seconds then back on.
Return to AUTO or NIGHT TIME ON Settings (motion activated) From any of the above settings	AUTO or ALL NIGHT TIME ON MODES	Turn the power off for at least 90 seconds then back on.

What to do if . . .

OUTDOOR LIGHTS DO NOT COME ON WITH MOTION AT NIGHT	Is there power to the fixture? <ul style="list-style-type: none"> • Check to see that the circuit breaker has not been tripped. • Be sure the wall switch is in the ON position. • Be sure that the bulbs are not burned out or broken. Is the surrounding external ambient light too bright? (If so, the unit may think it's daytime.) <ul style="list-style-type: none"> • Re-aim the head. • Relocate or reposition the unit away from the light. TURN OFF POWER BEFORE CONTINUING. Is the wiring to the fixture loose? <ul style="list-style-type: none"> • Check wiring, and reconnect if necessary using wire nuts provided.
OUTDOOR LIGHTS COME ON FOR NO APPARENT REASON AT NIGHT	Is there motion in the detection zone? <ul style="list-style-type: none"> • Make sure the sensor is not picking up moving objects such as trees, traffic, etc. TEST FOR YOURSELF. <ul style="list-style-type: none"> • Cover the sensor lens with cardboard to prevent sensor from detecting motion. If the lights stay off, something in the detection zone is triggering the sensor. • If this is the case, reduce the sensitivity. • Reposition motion sensor. *If the lights stay on with sensor lens covered, contact customer service. Is the unit in the AUTO mode? <ul style="list-style-type: none"> • Make sure the unit is not in one of the two NIGHT TIME ON modes.
LIGHTS STAY ON AT NIGHT AND DO NOT TURN OFF	Is there motion in the detection zone? <ul style="list-style-type: none"> • Make sure the sensor is not picking up moving objects such as trees, traffic, etc. • If this is the case, reduce the sensitivity. • Reposition motion sensor. If there is no motion, then the unit may be in the override mode. <ul style="list-style-type: none"> • Turn the light switch to the OFF position for 90 seconds, and then back to the ON position. This will send the unit back into the AUTO mode. *If the lights continue to stay on, contact customer service. Is the unit in the AUTO mode? <ul style="list-style-type: none"> • Make sure the unit is not in one of the two NIGHT TIME ON modes.

(continued)

LIGHTS CONTINUOUSLY BLINK ON AND OFF AT NIGHT	<p>The light given off from the unit's own lamp(s) is affecting the motion sensor.</p> <ul style="list-style-type: none"> • Re-aim lamps. • Reposition motion sensor.
LIGHTS ARE ON DURING THE DAY	<p>Is the switch on the bottom of the motion sensor in the test mode?</p> <ul style="list-style-type: none"> • Move the switch to the AUTO or NIGHT TIME ON position. <p>Is the motion detector shadowed?</p> <ul style="list-style-type: none"> • Reposition motion sensor.
CANNOT ACTIVATE DUSK TO DAWN MODE AT NIGHT (OVERRIDE)	<p>Is the surrounding external ambient light too bright? (If so, the unit may think it's daytime.)</p> <ul style="list-style-type: none"> • Re-aim the head. • Relocate or reposition the unit a way from the light. <p>Are you allowing adequate time to enter the dusk to dawn mode?</p> <ul style="list-style-type: none"> • Turn the light switch to the OFF position for 5 seconds and then back to the ON position. <p>Is there more than one fixture on an indoor wall switch?</p> <ul style="list-style-type: none"> • If so, put them on separate switches.
LIGHTS DO NOT COME ON IN NIGHT TIME ON MODE	<p>Is the sensor in the correct SETTING?</p> <ul style="list-style-type: none"> • Move slide switch to 2 hr or 4 hr setting.
LIGHTS WILL NOT RESPOND TO SELECTED NIGHT TIME ON SETTING	<p>Was NIGHT TIME ON setting changed after lights were already on in a different NIGHT TIME ON setting?</p> <ul style="list-style-type: none"> • NIGHT TIME ON mode setting cannot be changed until the next dawn once light is operating in that setting. See "How to select your desired feature". <p>If lights do not come on at all in NIGHT TIME ON mode:</p> <p>Is the surrounding external ambient light too bright? (If so, the unit may think it's daytime.)</p> <ul style="list-style-type: none"> • Re-aim the head. • Relocate or reposition the unit a way from the light.
INDOOR ALARM DOES NOT SOUND	<p>Is the indoor module turned up loud enough?</p> <ul style="list-style-type: none"> • Adjust volume slide switch on side of the module. <p>Is the indoor module set to the same house code as the outdoor sensor?</p> <p>Have you tried all other house codes?</p> <ul style="list-style-type: none"> • Try all house codes making sure sensor house code matches indoor module house code. • Move the module to a different outlet.
INDOOR LAMP DOES NOT TURN <u>ON</u>	<p>Is the switch on the lamp turned on?</p> <p>Is it night outside?</p> <ul style="list-style-type: none"> • The indoor lamp will automatically turn on whenever the outside lights turn on (only at night). <p>Is the indoor module set to the same house code as the outdoor sensor?</p> <p>Is the indoor lamp controlled by a wall switch?</p> <ul style="list-style-type: none"> • If so, make sure wall switch is turned on.
INDOOR LAMP DOES NOT TURN <u>OFF</u>	<p>Has the lamp been turned on by setting the MODE OF OPERATION to LAMP ON?</p> <ul style="list-style-type: none"> • If so, the lamp will stay on until the slide switch is moved to another mode. <p>Is it night outside?</p> <ul style="list-style-type: none"> • The indoor lamp will automatically turn on whenever the outside lights turn on (only at night). <p>Is the indoor module set to the same house code as the outdoor sensor?</p>

Two year limited warranty

Cooper Lighting ("the Company") warrants this product ("the product") against defects in material or workmanship for a period of two years from date of original purchase, and agrees to repair or, at the Company's option, replace a defective product without charge for either replacement parts or labor during such time. This does not include labor to remove or install fixtures.

(continued)

This warranty is extended only to the original purchaser of the product. A purchaser's receipt or other proof of date of original purchase acceptable to the Company is required before warranty performance shall be rendered.

This warranty only covers product failure due to defects in materials or workmanship which occurs in normal use. It does not cover the bulb or failure of the product caused by accident, misuse, abuse, lack of reasonable care, alteration, or faulty installation, subjecting the product to any but the specified electrical service or any other failure not resulting from defects in materials or workmanship. Damage to the product caused by separately purchased, non-Company brand replacement bulbs and corrosion or discoloration of brass components are not covered by this warranty.

There are no express warranties except as described above.

THE COMPANY SHALL NOT BE LIABLE FOR INCIDENTAL, SPECIAL OR CONSEQUENTIAL DAMAGES RESULTING FROM THE USE OF THE PRODUCT OR ARISING OUT OF ANY BREACH OF THIS WARRANTY. ALL IMPLIED WARRANTIES, IF ANY, INCLUDING IMPLIED WARRANTIES OF MERCHANTABILITY AND FITNESS FOR A PARTICULAR PURPOSE, ARE LIMITED IN DURATION TO THE DURATION OF THIS EXPRESS WARRANTY. Some states do not allow the exclusion or limitation of incidental or consequential damages, or limitations on how long an implied warranty lasts, so the above exclusions or limitations may not apply to you.

No other warranty, written or verbal, is authorized by the Company. This warranty gives you specific legal rights and you may also have other rights which vary from state to state.

To obtain warranty service, please write to Cooper Lighting, 1121 Highway 74 South, Peachtree City, GA 30269. Enclose product model number and problems you are experiencing, along with your address and telephone number. You will then be contacted with a solution, or a Return Goods Authorization number and full instructions for returning the product. All returned products must be accompanied by a Return Goods Authorization Number issued by the Company and must be returned freight prepaid. **Any product received without a Return Goods Authorization Number from the Company will be refused.**

Cooper Lighting is not responsible for merchandise damaged in transit. Repaired or replaced products shall be subject to the terms of this warranty and are inspected when packed. Evident or concealed damage that is made in transit should be reported at once to the carrier making the delivery and a claim filed with them.



Customer First Center • 1121 Highway 74 South, Peachtree City, GA 30269 USA
Call for customer service and/or missing or damaged parts (800-334-6871)

www.cooperlighting.com

Patents 5,381,323; 5,515,252 and other patents pending
© 2004 Cooper Lighting

Reproductions of this document without prior written approval of Cooper Lighting are strictly prohibited.

Printed in China

Regent®

MS249R, CMS249R (Bronce)
MS249RW, CMS249RW (Blanco)

Felicitaciones. Usted ha adquirido una lámpara de alta intensidad activada por movimiento Regent. Este sistema de iluminación de seguridad le proporcionará años de conveniencia y protección para su familia y su hogar.

Cómo funciona

La lámpara de alta intensidad activada por movimiento detecta imágenes térmicas de objetos tales como personas, animales grandes y motores de automóviles. Cuando se detecte movimiento, las lámparas de alta intensidad externas se encenderá automáticamente. El módulo de alarma para interiores sonará y desconectará cualquier lámpara estándar de la casa que esté enchufada en el módulo. Una vez que se ha detenido el movimiento, las lámparas de alta intensidad externas se apagarán automáticamente después de un tiempo de programación seleccionado previamente, y el módulo de interiores dejará de chirrear. Su luz con detección de movimiento también tiene un dispositivo que la enciende de noche y un proyector estándar el cual permite que el farol se encienda automáticamente en la noche (por un período de tiempo seleccionado) o funcionar como un proyector estándar (sobrecontrol manual).

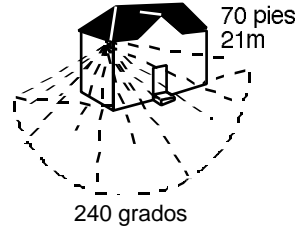

Qué se requiere

- Destornillador phillips
- (2) Focos para lámparas de alta intensidad PAR 38 de 150 watts (máx)
- Calafateo impermeable

Qué se incluye

- Detector de movimiento y portalámparas (A)
- Junta obturadora de la placa de la cubierta (B)
- (2) Junta obturadora del receptáculo (C)
- Cubiertas de las luces (D)
- (2) Tornillos No. 8 (E)
- (2) Tornillos No. 6 (F)
- (3) Tuercas de cable (G)
- Escuadra de montaje (H)
- Perno central (I)
- Tapón del agujero central del mismo color (J)
- Módulo de alarma para interiores (K)

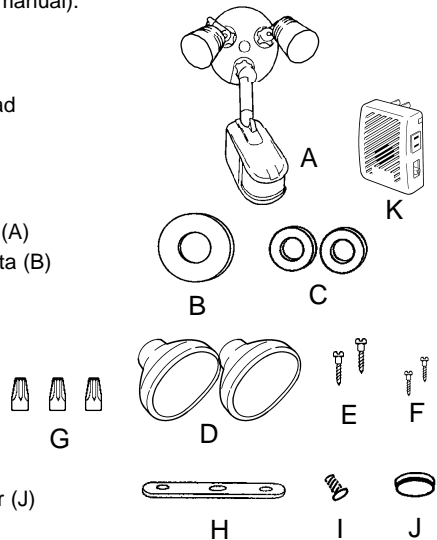

Qué se necesita saber

- Para uso en exterior solamente (farol), para uso interior solamente (módulo de alarma).
- Aprobado por UL para su utilización en áreas mojadas.
- Este dispositivo cumple con la parte 15 de las reglas de la FCC. Su funcionamiento está sujeto a las dos condiciones siguientes: (1) Este dispositivo no debe causar interferencia dañina, y (2) este dispositivo debe aceptar cualquier interferencia recibida, incluida la que pueda causar funcionamiento indeseado. Según lo estipulado en la Parte 15 de las reglas de FCC, cualquier cambio o modificación hecha al detector de movimiento descrito en esta hoja de instrucciones que no esté expresamente aprobado por Cooper Lighting podría anular la autorización otorgada al usuario para utilizar este equipo. **NOTA:** Este equipo fue probado en servicio y encontrado de conformidad con

Llame para solicitar servicio al cliente y/o piezas faltantes o dañadas (800-334-6871)

los límites para un dispositivo digital Clase B, de acuerdo a lo estipulado en la Parte 15 de las reglas de FCC. Estos límites tienen como fin proporcionar protección razonable contra la interferencia perjudicial en una instalación residencial. Este equipo genera, utiliza y puede irradiar energía de radiofrecuencia, y si no se instala y usa de acuerdo con las instrucciones, puede causar interferencia perjudicial para las radiocomunicaciones. Sin embargo, no existe ninguna garantía de que no ocurrirá interferencia en una instalación en particular. Si este equipo llegara a causar interferencia perjudicial para la recepción de radio o de televisión, lo que puede determinarse encendiendo y apagando el equipo, se recomienda al usuario tratar de corregir la interferencia tomando una o más de las medidas siguientes:

- Cambie la orientación o ubicación de la antena receptora.
 - Aumente la separación entre el equipo y el receptor.
 - Conecte el equipo a un tomacorriente en un circuito diferente de aquel al cual está conectado el receptor.
 - Consulte con el concesionario o un técnico en radio/televisión competente.
- El portalámparas se debe conectar a una fuente de energía de 60 Hz, 120 Voltios. Cualquier otro tipo de conexión anula la garantía.
 - La lámpara de alta intensidad dual activada por movimiento debe ser instalada por personas con experiencia en conexiones eléctricas de hogares o por un electricista calificado. El sistema eléctrico y el método utilizado para la conexión eléctrica de este portalámparas al mismo debe regirse por el Código Eléctrico Nacional y por los códigos locales de construcción.
 - Para empalmes de alimentación utilice un cableado de temperatura nominal de al menos 75 grados C.
 - Para funcionamiento correcto y protección contra daños, los conmutadores de control del cabezal detector de movimiento deben estar orientados hacia el suelo.
 - El desensamblaje de su portalámparas eliminará la garantía.

GUARDE ESTAS INSTRUCCIONES.

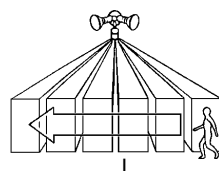

ESPAÑOL

Para obtener mejores resultados

- Instale el portalámparas de 8 a 12 pies (2.4 m a 3.7 m) de altura sobre el suelo. El detector de movimiento es menos sensible a más de 12 pies (3.7 m).
- Coloque el portalámparas de manera que se mueva por toda la zona de detección (L).
- Coloque el portalámparas lejos de fuentes de calor para prevenir una falsa activación. Siempre que sea posible trate de no introducir en el área de detección objetos tales como calefactores, aparatos de aire acondicionado, respiraderos de lavaderos y superficies reflectantes tales como ventanas, paredes blancas y agua.
- Coloque el portalámparas lejos de objetos en movimiento tales como árboles y tráfico callejero.
- **NO** instale más de una lámpara de alta intensidad activada por movimiento en un interruptor de pared.

Su portalámparas se ajusta a estas cajas de empalmes:

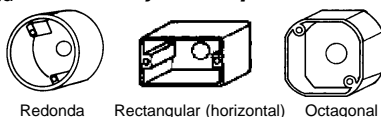

Montaje de su portalámparas

Paso 1: Desactive la fuente de alimentación en la caja de fusibles/interruptor automático principal.

Paso 2: Instale las cubiertas protectoras en los portalámparas, alineando los niples de las cubiertas sobre las ranuras del portalámpara. Trábelas en su lugar, girando las cubiertas en el sentido de las agujas del reloj (M).

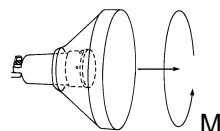

Paso 3: Alinee los agujeros en la escuadra de montaje con los agujeros en su caja de conexiones. Usando ya sea (2) tornillos No. 6 ó (2) tornillos No. 8 (dependiendo del tamaño de los agujeros en la caja de conexiones), fije la escuadra de monta-

je a la caja de conexiones (N).

Paso 4: Haga pasar los cables del portalámparas a través de la junta obturadora de la placa de la cubierta.

Paso 5: Conecte el alambre negro del farol al alambre negro de la casa, el alambre blanco del farol al alambre blanco de la casa, y el alambre de puesta a tierra de color cobre (que sale de la placa de cierre del farol) al alambre de tierra de la casa, usando los conectores de empalme suministrados.

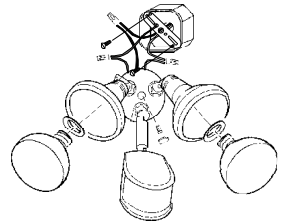

(montaje de pared)

Paso 6: Fije el farol a la escuadra de montaje usando el perno central suministrado. Inserte el tapón de plástico del mismo color en el agujero del perno central para darle un buen acabado.

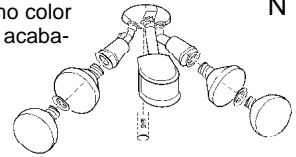

(montaje de alero)

Paso 8: Introduzca las juntas obturadoras dentro del portalámparas y enrosque los focos dentro de cada portalámparas. No apriete demasiado los focos.

Paso 9: Active la fuente de alimentación en la caja de fusibles/interruptor automático.

Operación de su portalámparas

Paso 1: Mueva el interruptor deslizable, ubicado en la parte inferior del sensor a "TEST" (prueba). Hay tres ajustes de sensibilidad: L (bajo), M (mediano), H (alto). Bajo será el menos sensible y alto el de mayor sensibilidad. Las distancias de alcance de detección aproximadas son las siguientes:

L 9 m (30 pies) (alcance corto)

M 12 a 15 m (40-50 pies) (alcance mediano)

H 18 m (60 pies) o más (alcance máximo)

NOTA: La temperatura puede afectar la sensibilidad del detector de movimiento. Es posible que sea necesario reajustar la sensibilidad cuando se producen cambios grandes de temperatura. Ponga el interruptor de sensibilidad en mediano o "M". Vea el diagrama (O).

Paso 2: Active la energía del portalámparas. Deje que el portalámparas se caliente aproximadamente 2 minutos antes de hacer las pruebas. (Las luces pueden encenderse durante el período de calentamiento. Esto es normal.)

Paso 3: Dirija la cabeza del sensor a la posición deseada. Camine a través de la zona de detección tan lejos como desee que su detector registre movimiento. **NOTA:** Deje un espacio de aire de por lo menos 1" (25,4 mm) entre las lámparas y el sensor. Asegúrese de que la cabeza del sensor esté colocada con los interruptores de control en dirección al piso.

Paso 4: Camine a través de la zona de detección tan lejos como desee que su detector registre movimiento.

Paso 5: Ajuste la sensibilidad hasta obtener los resultados deseados. Para un alcance mayor, apunte el sensor ligeramente hacia arriba. Para un alcance menor, apunte el sensor ligeramente hacia abajo. Las luces se apagarán 4 segundos después de que se detenga el movimiento.

Paso 6: Mueva el interruptor deslizable a 4 MIN [modo "AUTO"(automático)], o a una de las dos posiciones del modo "NIGHT TIME ON" (encendido de noche). Al anochecer, las luces funcionarán en el modo "AUTO" o en "NIGHT TIME ON". (Para las descripciones detalladas de los diferentes modos, vea la página 14.)

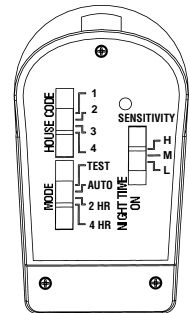

O

Selección de los códigos de casa en el cabezal del sensor (0)

El sensor y el módulo interior alarma/lámpara deben ser fijados a la misma clave de casa para que el sistema funcione bien. Cuando el detector de movimiento exterior está activado, la alarma interior sonará (en intervalos de 1, 2, 3 ó 4 chirridos dependiendo del código de casa seleccionado). Si hay una lámpara enchufada en el módulo, la lámpara se encenderá y permanecerá encendida durante 10 minutos. Mas de un sensor puede ser utilizado para accionar el módulo interior alarma/lámpara. Todos los sensores fijados a la misma clave de casa accionaran TODOS los módulos alarma/lámpara.

Guía de operación para el módulo de control de la lámpara/alarma para interior (P)

Posiciones del conmutador:	Tonos:	Lámpara interior:
AUTO (Automático)	Número de pitidos basado en el ajuste de la clave de la casa (la clave de la lámpara en la casa debe ser igual a la clave del módulo en la casa)	Diurno: Apagado Nocturno: Encendido por 10 minutos
LAMP ON (Lámpara encendida)	Número de pitidos basado en el ajuste de la clave de la casa (la clave de la lámpara en la casa debe ser igual a la clave del módulo en la casa)	Encendido
TEST (Prueba)	Número de pitidos basado en el ajuste de la clave de la casa (la clave de la lámpara en la casa debe ser igual a la clave del módulo en la casa)	Cuando se acciona el interruptor de Modo de Operación, la lámpara permanece encendida por 10 minutos. Si se detecta movimiento por la noche, la lámpara se encenderá por 10 minutos. Si el artefacto detecta movimiento, ya sea de noche o de día, la alarma sonará.
OFF (Apagado)	Apagado (Sin tono)	Apagado (Sin luz)

NOTA: El módulo de control de la alarma/lámpara interior se puede comprar separadamente (Modelo RM249). Comuníquese con su vendedor local.

Su lámpara/alarma para uso interior esta listo para conectar y usar – no requiere instalación! Este módulo emite cuatro tonos de advertencia distintivos y fáciles de escuchar, y puede encender cualquier lámpara de hasta 300 watts que esté enchufada en el módulo. Cualquier detector exterior de movimiento modelo MS249R de Regent programado en el mismo código de vivienda que el módulo de la lámpara/alarma interior activará el módulo para que suene una alarma y encienda la lámpara enchufada en éste. Utilice un máximo de 4 detectores y módulos alarma/lámpara para uso interior en cada casa. **Nota: Si usted no está obteniendo el funcionamiento adecuado mientras usa una cierta clave de la casa, traslade el módulo a un tomacorriente diferente. Recuerde que tanto el sensor como el módulo deben estar en el mismo código de vivienda en cualquier momento dado.**

Paso 1: Enchufe la lámpara al módulo (opcional). Asegúrese de que la lámpara no excede los 300 watts y que el interruptor en la lámpara está en la posición de "ON" (encendido). Asegúrese que el conmutador de "MODE OF OPERATION" (modos de funcionamiento) está en cualquiera de las posiciones salvo la de

Control de volumen

Modos de funcionamiento

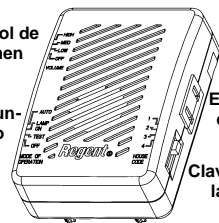

Enchufe de lámpara

Claves de la casa

P

ESPAÑOL

“OFF”(apagado).

Paso 2: Conecte el módulo a cualquier enchufe de pared. Si el tomacorriente es un tomacorriente conmutado, asegúrese de que el interruptor de pared, el cual hace que funcione el tomacorrientes esté en la posición de “ON”. El módulo esta prendido. Permite 15 segundos para dejar que se establezca el módulo. Es posible que el módulo suene una secuencia de tonos durante este tiempo. Esto es normal.

Paso 3: Activar su detector exterior de movimiento. Si su sensor exterior esta puesto a la misma clave al de la casa, el módulo sonara un tono distintivo en secuencia de advertencia. El control de volumen “HIGH” (alto), “MED” (mediano), “LOW” (bajo), “OFF” (apagado) se encuentra en el costado del módulo para regular el nivel de sonido deseado. Si desea que la lámpara se encienda, pero que la alarma no suene, ponga el control en la posición “OFF”.

Si desea apagar la alarma y la lámpara, deslice el conmutador de “MODE OF OPERATION” a la posición “OFF”.

Secuencia del tono de la alarma

La secuencia de tonos corresponde a las siguientes claves de casa así uno siempre sabe cuál luz exterior esta activado (si hay mas de uno en uso).

Clave de Casa #1 = Tono individuo repetidos dos veces

Clave de Casa #2 = Tonos dobles repetido dos veces

Clave de Casa #3 = Tonos triples repetido dos veces

Clave de Casa #4 = Tonos cuádruples repetido dos veces

Control de la lámpara

Durante la noche posicione en modo automatico, la lámpara interior tambien se encendera cuando se detecta movimiento. Si el sensor exterior esta en la posicion “AUTO” la lámpara no se encendera mas que en la noche (en la posicion “AUTO” la lámpara exterior se enciende siempre cuando la lámpara exterior se encienda). La lámpara interior se mantenera encendida durante 10 minutos, despues de que pare el movimiento, y despues se apagara automaticamente, sin tomar en cuenta el tiempo fijado del sensor.

Control manual de la lámpara

La lámpara de interior se puede encender y apagar manualmente, tanto de día como de noche, deslizando el conmutador de “MODE OF OPERATION”, en el lado izquierdo del módulo, a la posicion “LAMP ON”(lampara encendida). Cuando la lámpara se enciende manualmente, la alarma continuara a sonar la secuencia de tonos cuando detecta movimiento. Para volver a ajustar la lámpara para que se encienda con el movimiento, deslice el conmutador a la posición “AUTO”.

Cómo elegir la función deseada del detector de movimiento

Funcionamiento deseado:	Coloque el interruptor corredizo en:	Como ajustar interruptor electrico:
Ajuste de Prueba Las luces deben encenderse por el movimiento tanto en el día como en la noche. Las luces deben apagarse después de un intervalo de 6 segundos sin movimiento.	TEST (Prueba)	Mantenga la alimentación del portalámparas activada.
Activado por Movimiento (ajuste automático) Las luces deberán encenderse con el movimiento únicamente durante la noche y apagarse después de 4 minutos que cese el movimiento.	AUTO (Automático)	Mantenga la alimentación del portalámparas activada.

(continuación)

Funcionamiento deseado:	Coloque el interruptor corredizo en:	Como ajustar interruptor eléctrico:
<p>2 Horas Time on de Noche y Luego la Detección de Movimiento Activada Las luces deben encenderse automáticamente en la noche por 2 horas, y luego reposicionarse a detección de movimiento regular por el resto de la noche. Las luces deben apagarse después de un intervalo de 8 minutos sin movimiento.</p>	<p>NIGHTTIMEON (Encendido de noche)</p> <p>2 HR (2 Horas)</p> <p>NOTA: <u>Una vez que la luz se encienden</u> el modo de "NIGHT TIME ON" seleccionado, no se puede reprogramar hasta el amanecer siguiente. La luz funcionará en la primera posición del modo de "NIGHT TIME ON" seleccionado (2 horas ó 4 horas), incluso si se le cambia.</p>	<p>Mantenga la alimentación del portalámparas activada.</p>
<p>4 Horas Time on de Noche y Luego la Detección de Movimiento Activada Las luces deben encenderse automáticamente en la noche por 4 horas, y luego reposicionarse a detección de movimiento automática regular por el resto de la noche. Las luces deben apagarse después de un intervalo de 8 minutos sin movimiento.</p>	<p>NIGHTTIMEON (Encendido de noche)</p> <p>4 HR (4 Horas)</p> <p>NOTA: <u>Una vez que la luz se encienden</u> el modo de "NIGHT TIME ON" seleccionado, no se puede reprogramar hasta el amanecer siguiente. La luz funcionará en la primera posición del modo de "NIGHT TIME ON" seleccionado (2 horas ó 4 horas), incluso si se le cambia.</p>	<p>Mantenga la alimentación del portalámparas activada.</p>
<p>Ajuste Amanecer-Atardecer Modo de Sobrecontrol (activado sólo durante la noche) Las luces deberán permanecer encendidas del anochecer al amanecer y después reposicionarse al modo "AUTO" o "NIGHT TIME ON" al anochecer siguiente.</p>	<p>AUTO 4 o MODOS DE TODA "NIGHT TIME ON"</p>	<p>Desactive la alimentación 5 segundo, luego vuélvala a activar.</p>
<p>Modo de Sobrecontrol Continuo (ajuste estándar de una lámpara de alta intensidad) Las luces deben permanecer encendidas continuamente, durante el día y la noche (se debe ajustar a mano).</p>	<p>TEST (Prueba)</p>	<p>Desactive la alimentación 5 segundo, luego vuélvala a activar.</p>
<p>Ajustes de Regresar a "AUTO" o "NIGHT TIME ON" (activado por movimiento) Desde cualquier posición.</p>	<p>AUTO o MODOS DE TODA "NIGHT TIME ON"</p>	<p>Desactive la alimentación 90 segundos, luego vuélvala a activar.</p>

Qué hacer si . . .

LAS LUCES EXTERIORES NO SE ENCIENDEN DURANTE LA NOCHE AUNQUE HAYA MOVIMIENTO

¿Está llegando corriente a la unidad?

- Compruebe que el interruptor automático no haya saltado.
- Asegúrese de que el interruptor de la pared está en la posición "ON".
- Asegúrese de que el foco no se haya quemado o roto.

¿Es la luz ambiental externa demasiado intensa? (Si es así la unidad actuará como si fuera de día.)

- Redirija el cabezal.
- Cambie la ubicación de la unidad o diríjala en dirección contraria a la luz.

DESCONECTE LA ENERGÍA ANTES DE CONTINUAR.

¿Están sueltos los cables del aparato?

- Revise los cables y vuélvalos a conectar si fuera necesario usando las tuercas que se incluyen.

LAS LUCES EXTERIORES SE ENCIENDEN DURANTE LA NOCHE SIN MOTIVO APARENTE HAYA MOVIMIENTO

¿Existe movimiento en el área de detección?

- Asegúrese de que el sensor no esté reaccionando a objetos móviles tales como árboles, tráfico, etc.

COMPRUEBELO USTED MISMO.

- Cubra la lente del sensor con un trozo de cartón para evitar que detecte movimiento. Si las luces permanecen apagadas, hay algo en el área de detección que está activando el sensor.

- Si este es el caso, disminuya la sensibilidad.

- Cambie la posición del sensor de movimiento.

*Si las luces permanecen encendidas con la lente del sensor cubierta, póngase en contacto con el servicio de asistencia al cliente.

¿Está el farol en el Modo "AUTO"?

- Asegúrese de que no esté en uno de los dos Modos de "NIGHTTIME ON".

LAS LUCES SE ENCIENDEN DURANTE LA NOCHE Y NO SE APAGAN

¿Existe movimiento en el área de detección?

- Asegúrese de que el sensor no esté reaccionando a objetos móviles tales como árboles, tráfico, etc.
- Si este es el caso, disminuya la sensibilidad.
- Cambie la posición del sensor de movimiento.

Si no hay movimiento, la unidad puede estar en la modalidad de anulación.

- Ponga el interruptor de la luz en "OFF" durante 90 segundos y vuelva a colocarlo en "ON". Esto colocará de nuevo la unidad en la modalidad "AUTO".

*Si las luces permanecen encendidas con la lente del sensor cubierta, póngase en contacto con el servicio de asistencia al cliente.

¿Está el farol en el Modo "AUTO"?

- Asegúrese de que no esté en uno de los dos Modos de "NIGHT TIME ON".

LAS LUCES SE ENCIENDEN Y SE APAGAN CONTINUAMENTE DURANTE LA NOCHE

La luz proveniente de la propia lámpara de la unidad está afectando al sensor de movimiento.

- Cambie la dirección de la(s) lámpara(s).
- Cambie la posición del sensor de movimiento.

LAS LUCES SE ENCIENDEN DURANTE EL DÍA

¿Está el interruptor que se encuentra en la parte inferior del sensor de movimiento en la modalidad de prueba?

- Mueva el interruptor a la posición "AUTO" ó "NIGHTTIME ON".

¿Algo está dando sombra sobre el detector de movimiento?

- Cambie la posición del sensor de movimiento.

(continuación)

<p>NO SE PUEDE ACTIVAR LA MODALIDAD DE "ATARDE-CER-AMANECER" DURANTE LA NOCHE (ANULACIÓN)</p>	<p>¿Es la luz ambiental externa demasiado intensa? (Si es así la unidad actuará como si fuera de día.)</p> <ul style="list-style-type: none"> • Redirija el cabezal. • Cambie la ubicación de la unidad o diríjala en dirección contraria a la luz. <p>¿Está usted dejando suficiente tiempo para que pueda entrar en la modalidad de "atardecer-amanecer"?</p> <ul style="list-style-type: none"> • Ponga el interruptor de la luz en "OFF" durante 5 segundos y vuelva a colocarlo en "ON". <p>¿Hay más de un aparato conectado en un interruptor de pared de la casa?</p> <ul style="list-style-type: none"> • Si es así, conéctelos en interruptores diferentes.
<p>LAS LUCES NO SE ENCIENDEN EN EL MODO "NIGHT TIME ON"</p>	<p>¿Está el sensor en la posición correcta?</p> <ul style="list-style-type: none"> • Mueva el interruptor deslizante a la posición de 2 horas, o 4 horas.
<p>LAS LUCES NO RESPONDEN AL AJUSTE DEL MODO DE "NIGHT TIME ON"</p>	<p>¿Se cambió la programación del modo "NIGHT TIME ON" después de que las luces ya estaban en el modo "NIGHT TIME ON" diferente?</p> <ul style="list-style-type: none"> • La programación del modo de "NIGHT TIME ON" no se puede cambiar hasta el amanecer siguiente una vez que el farol está funcionando en este Manor. Vea "Cómo seleccionar la característica deseada". <p>Si las luces no se encienden en el modo "NIGHT TIME ON":</p> <p>¿Es la luz ambiental externa demasiado intensa? (Si es así la unidad actuará como si fuera de día.)</p> <ul style="list-style-type: none"> • Redirija el cabezal. • Cambie la ubicación de la unidad o diríjala en dirección contraria a la luz.
<p>LA ALARMA INTERIOR NO SUENA</p>	<p>¿Está el volumen del módulo interior ajustado al nivel necesario?</p> <ul style="list-style-type: none"> • Ajustar el control de volumen en el costado del módulo. <p>¿Está el módulo interior fijado a la misma clave de la casa al sensor exterior?</p> <p>¿Ha probado todos los otros códigos de casa?</p> <ul style="list-style-type: none"> • Pruebe todas las claves de la casa, asegurándose que la clave de la casa para el detector corresponde con el código de la casa para el módulo interior. • Traslade el módulo a un tomacorriente diferente.
<p>LA LÁMPARA INTERIOR NO SUENA</p>	<p>¿Está el interruptor de la lámpara prendido?</p> <p>¿Está de noche?</p> <ul style="list-style-type: none"> • La lámpara interior se prendera solamente cuando las luces exterior están prendidas (solamente de noche). <p>¿Esta el módulo interior fijado a la misma clave de casa del detector exterior?</p> <p>¿Está la lámpara interior controlada por el conmutador en la pared?</p> <ul style="list-style-type: none"> • En caso positivo, asegúrese que el conmutador en la pared está encendido.
<p>LA LAMPARA INTERIOR NO SE APAGA</p>	<p>¿Se encendió la lámpara al colocar el conmutador de "MODE OF OPERATION" en la posición "LAMP ON".</p> <ul style="list-style-type: none"> • Si se enciende, la lámpara permanecerá encendida hasta que se mueva el conmutador a otra posición.) <p>¿Está de noche?</p> <ul style="list-style-type: none"> • La lámpara interior se prendera solamente cuando las luces exterior están prendidas (solamente de noche). <p>¿Esta el módulo interior fijado a la misma clave de casa del detector exterior?</p>

Dos años de garantía limitada

Cooper Lighting ("la Compañía") garantiza este producto ("el producto") contra defectos relacionados con el material o la mano de obra durante un período de dos años desde la fecha de compra original y acuerda reparar o, a elección de la Compañía, sustituir un producto defectuoso sin cargo alguno, tanto por las piezas de repuesto como por la labor efectuada durante dicho período de tiempo. Esto no incluye la mano de obra para retirar o instalar los portalámparas.

Esta garantía se extiende únicamente al comprador original del producto. Antes de comenzar a realizar cualquier trabajo bajo esta garantía, se requerirá el recibo de compra o, en su defecto, cualquier otra prueba de la fecha de la compra original.

Esta garantía cubre solamente cualquier falla del producto debida a defectos de los materiales o de la mano de obra que se produzca durante el uso normal. Esta no cubre el foco o fallas del producto ocasionadas por accidentes, descuidos, abusos, falta de cuidados razonables, alteración o instalación incorrecta, sometimiento del producto a cualquier otro servicio eléctrico diferente al especificado o cualquier otra falla no resultante de defectos en materiales o en mano de obra. Daños al producto ocasionados por adquisiciones independientes de repuestos que no hayan sido fabricados por la Compañía, focos y corrosión o decoloración de los componentes de bronce tampoco están cubiertos por esta garantía.

No existen garantías expresas a excepción de la descrita anteriormente.

LA COMPAÑÍA NO SE HACE RESPONSABLE POR DAÑOS CONSECUENCIALES, ESPECIALES O INCIDENTALES, RESULTANTES DEL USO DEL PRODUCTO O QUE PUEDAN SURGIR DE CUALQUIER VIOLACION DE ESTA GARANTIA. TODAS LA GARANTIAS IMPLICITAS, SI EXISTE ALGUNA, INCLUYENDO GARANTIAS IMPLICITAS DE COMERCIALIDAD Y USO PARA UN PROPOSITO EN PARTICULAR, ESTAN LIMITADAS EN DURACION A LA DURACION DE LA GARANTIA EXPRESA. En algunos estados no se permite la exclusión o limitación de daños incidentales o consecuenciales o limitaciones sobre la duración de la garantía implícita, de manera que las exclusiones o limitaciones anteriores no se podrían aplicar en su caso.

La Compañía no autoriza ninguna otra garantía, ya sea verbal o escrita. Este garantía le otorga derechos legales específicos pero también podría usted tener otros derechos que varían de estado a estado.

Para obtener servicio de garantía por favor escriba a Cooper Lighting, 1121 Highway 74 South, Peachtree City, GA 30269. Por favor adjunte el número de modelo del producto, los problemas que está experimentando, su dirección y su número de teléfono. Un representante de la empresa se pondrá en contacto con usted para darle una solución o un número de autorización para devolución de los productos (RGA por sus siglas en inglés) e instrucciones completas para devolver los productos. Todos los productos devueltos estarán acompañados por un número de autorización de devolución de artículos emitido por la Compañía y deberá ser devuelto con el porte previamente pagado. **Cualquier producto recibido sin un número de autorización de devolución de artículos de la Compañía será rechazado.**

Cooper Lighting no se hace responsable por daños a la mercancía ocurridos en tránsito. Aquellos productos que hayan sido reparados o reemplazados estarán sujetos a los términos de esta garantía y serán inspeccionados en el momento de ser empacados. Cualquier daño oculto o evidente que sea ocasionado en tránsito debe ser reportado inmediatamente a la compañía de transporte que realizó la entrega y se deben realizar las reclamaciones pertinentes.



Customer First Center • 1121 Highway 74 South, Peachtree City, GA 30269 USA
Llame para solicitar servicio al cliente y/o piezas faltantes o dañadas (800-334-6871)
www.cooperlighting.com

Patentes 5,381,323;5,515,252;y otras patentes pendientes

© 2004 Cooper Lighting

La reproducción de este documento sin la aprobación previa por escrito de Cooper Lighting está estrictamente prohibida.

Impreso en China

Regent®

MS249R, CMS249R (Bronze)
MS249RW, CMS249RW (Blanc)

Félicitations. Vous venez d'acheter un projecteur activé par le mouvement Regent. Ce système d'éclairage de sécurité vous satisfera et protégera votre maison et votre famille pendant des années.

Comment votre projecteur fonctionne

Votre projecteur à éclairage activé par le mouvement Regent détecte les images obtenues par rayonnement thermique provenant d'objets tels que des personnes, des animaux de grande taille et des moteurs d'automobiles. A la détection du mouvement, les projecteurs extérieurs s'allument automatiquement. Le module d'alarme intérieur se fera entendre et déclenchera toute lumière d'intérieur standard qui est branchée au module. Une fois que le mouvement s'arrête, les projecteurs extérieurs s'éteignent automatiquement après un délai sélectionné à l'avance et le signal sonore du module intérieur s'arrêtera. La lumière intérieure (si elle est branchée au module) s'éteindra après 10 minutes. Votre lumière à détection de mouvement offre également des fonctions de lumière de nuit et de spot traditionnel qui lui permettent respectivement de s'allumer à la nuit tombée (pour une période de temps réglable) et de fonctionner comme un spot normal (avec commande manuelle).

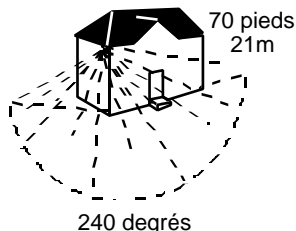

Ce dont vous avez besoin

- Tournevis phillips
- (2) Ampoules de projecteur PAR 38 de 150 watts maximum
- Produit de calfatage résistant aux intempéries

Ce qui est compris dans cet ensemble

- Détecteur de mouvement et pièce fixe du projecteur (A)
- Joint du couvercle de protection (B)
- (2) Joints des douilles de lampe (C)
- Couvercles de lampe (D)
- (2) Vis du No. 8 (E)
- (2) Vis du No. 6 (F)
- (3) Ecrous pour fil (G)
- Support de fixation (H)
- Boulon central (I)
- Bouchon de trou central coordonné (J)
- Module d'alarme intérieur (K)

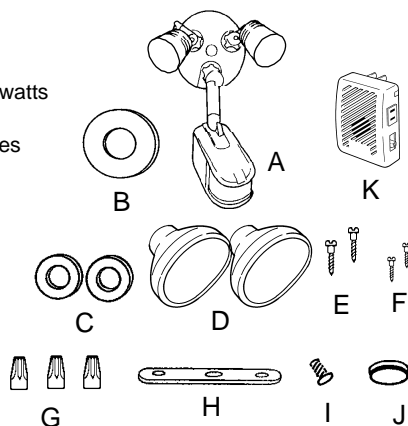

Ce qu'il faut savoir

- Pour utilisation extérieure uniquement (appareil), pour utilisation intérieure uniquement (module d'alarme).
- Homologués UL pour les endroits humides.
- Cet appareil est conforme à la partie 15 des règles FCC. Son fonctionnement est sujet à deux conditions : (1) Cet appareil ne crée pas d'interférences nuisibles et (2) cet appareil doit accepter les interférences reçues, y compris les interférences qui pourraient entraîner un fonctionnement indésirable. Conformément aux dispositions de la partie 15 des règles de la FCC, toute modification apportée au détecteur de mouve-

Appelez le service à la clientèle si des pièces sont manquantes ou endommagées (800-334-6871)

ment décrit dans ce feuillet d'instructions, sans l'approbation expresse de Cooper Lighting pourrait annuler l'autorisation d'utilisation de cet équipement accordée à l'acheteur. **REMARQUE** : Cet équipement a été testé et s'est avéré conforme aux limites s'appliquant aux appareils numériques de classe B, conformément aux dispositions de la partie 15 des règles de la FCC. Ces limites sont conçues pour offrir une protection raisonnable contre les interférences nuisibles dans une installation résidentielle. Cet équipement produit, utilise et peut émettre de l'énergie en fréquence radio. S'il n'est pas installé et utilisé conformément aux instructions, il peut provoquer des interférences nuisibles aux communications radio. Cependant, il n'existe aucune garantie qu'une installation quelconque ne produira pas d'interférence. Si cet équipement cause des interférences nuisant au fonctionnement d'un appareil radio ou d'un téléviseur (ce qui peut être déterminé en activant/désactivant l'équipement), l'utilisateur est encouragé à éliminer les interférences en appliquant l'une des mesures suivantes :

- Réorientez ou déplacez l'antenne réceptrice.
 - Augmentez l'espace entre l'équipement et le poste récepteur.
 - Branchez l'équipement sur une prise ou un circuit ne servant pas au poste récepteur.
 - Demandez l'aide de votre marchand ou d'un technicien expérimenté en radio/télévision.
- La pièce fixe doit être branchée à une source d'énergie de 120 Volts / 60 Hertz. Tout autre branchement que celui-ci annule la garantie.
 - Ce projecteur double activé par le mouvement doit être installé par une personne familière avec l'installation électrique de la maison ou par un électricien qualifié. Le système électrique de la maison et la méthode du branchement de cette pièce fixe à cette installation électrique doivent respecter les spécifications du Code électrique national ainsi que les réglementations locales pour le bâtiment.
 - Pour raccordements d'alimentation, utiliser du câblage à température nominale d'au moins 75°C.
 - Pour un fonctionnement approprié et une protection contre les dommages, les commutateurs de contrôle de la tête de détection de mouvement doivent être orientés vers le sol.
 - Le démontage de votre dispositif annulera la garantie.

CONSERVER CES INSTRUCTIONS.

Pour de meilleurs résultats

- Installer l'appareil entre 8 et 12 pieds (2.4 m et 3.7 m) au dessus du sol. Le détecteur de mouvement est moins sensible au delà de 12 pieds (3.7 m).
- Placez le dispositif de manière qu'une personne puisse se déplacer à travers la zone de détection (L).
- Placez le dispositif loin de toute source de chaleur afin qu'il ne se déclenche pas par erreur. Si possible, prenez également soin de ne pas mettre dans la zone de détection des objets tels que des pompes à chaleur, des climatiseurs, des conduits pour sèche-linge et des surfaces réfléchissantes comme des fenêtres, des murs blancs et de l'eau.
- Placez le dispositif loin de tout objet en mouvement tel que des arbres et la circulation dans la rue.
- **Ne pas** monter plus d'un éclairage déclenché par mouvement sur un seul interrupteur mural.

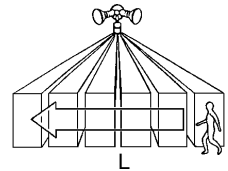

Le dispositif peut se monter sur ces trois types de boîte de connexion:



Ronde

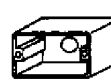

Rectangulaire (horizontale)

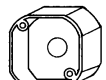

Octogonale

Montage du dispositif

Etape 1 : Coupez l'électricité au disjoncteur principal.

Etape 2 : Installer les couvercles protecteurs de lampe sur les porte ampoule en alignant les tétons du couvercle sur les fentes du porteampoule. Bloquer en place en tournant les couvercles dans les sens contraire

des aiguilles d'une montre (M).

Etape 3 : Aligner les trous du support de fixation avec les trous du boîtier de jonction. Utiliser (2) vis No. 6 ou (2) vis No. 8 (en fonction de la dimension des trous du boîtier de jonction), fixer le support de fixation sur le boîtier de jonction (N).

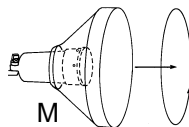

Etape 4 : Faites passer les fils de la pièce fixe dans le joint du couvercle de protection.

Etape 5 : Connecter le fil noir de la lampe au fil noir de la maison, le fil blanc de la lampe au fil blanc de la maison, et le fil de terre couleur cuivre (venant de la plaque de couvercle de la lampe) au fil de terre de la maison avec les serre-fils fournis.

Etape 6 : Fixer la lampe au support de fixation avec le boulon central fourni. Insérer le bouchon en plastique coordonné dans le trou de boulon central pour obtenir un aspect fini.

Etape 7 : Appliquer un joint silicone autour des bords de la plaque de couvercle et dans toutes les ouvertures pour former un jointimperméable protégeant de la pluie et de l'humidité.

Etape 8 : Insérez les joints dans les douilles de lampe et vissez les ampoules sur chaque douille en ne les serrant pas de manière excessive.

Etape 9 : Rebranchez l'électricité au disjoncteur principal.

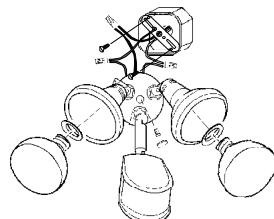

(montage mural)

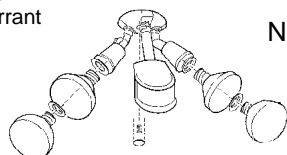

(montage sur l'avant-toit)

Comment faire fonctionner votre dispositif

Etape 1 : Déplacer le commutateur à glissière sur "TEST" (essai). Il a trois réglages de sensibilité : L (faible), M (moyenne), H (haute). Le réglage L correspond à la plus faible sensibilité, et le H à la plus élevée. Les plages de détection correspondantes sont approximativement de

- L 9 m (courte portée)
- M 12-15 m (portée moyenne)
- H 18 m ou plus (portée maximale)

REMARQUE : La température peut affecter la sensibilité du détecteur de mouvement. Il peut être nécessaire de réajuster son réglage en cas de modification significative de température ambiante. Régler le commutateur à glissière de sensibilité sur moyen ou "M" (schéma O).

Etape 2 : Brancher le dispositif, lui donner le temps de se réchauffer, à peu près 2 minutes, avant de l'essayer. (Les lampes peuvent s'allumer ou ne pas s'allumer pendant la période de chauffage. Cela est normal.)

Etape 3 : Braquez la tête du détecteur dans la position désirée. **REMARQUE :** Maintenir un espace d'air entre la lampe et la tête du capteur, au moins 2,5 cm. Assurez-vous que la tête du détecteur soit placée avec les interrupteurs de commande tournés vers le sol.

Etape 4 : Marchez dans la zone de détection à la distance la plus éloignée à laquelle vous désirez que votre détecteur soit sensible.

Etape 5 : Ajuster la sensibilité jusqu'à ce que vous obteniez les résultats désirés. Pour obtenir une plus grande portée, relever légèrement le capteur. Pour une portée plus faible, incliner la tête de capteur légèrement vers le bas. Les lumières s'éteindront 4 secondes après que tout mouvement cesse.

Etape 6 : Déplacez l'interrupteur à glissement sur la position 4 MIN [mode "AUTO" (automatique)], ou sur l'une des deux positions "NIGHT TIME ON" (durée d'éclairage la nuit). À la nuit tombée, la lumière fonctionne dans le mode

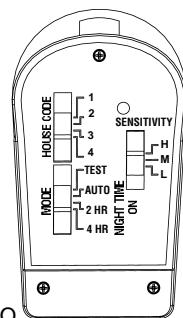

Selección de los códigos de casa en el cabezal del sensor (0)

“NIGHT TIME ON”. (Se reporter à la page 23 pour une présentation détaillée des modes disponibles.) Le détecteur et l’alarme intérieure/module de contrôle d’éclairage doivent être réglés au même code maison pour que le système fonctionne adéquatement. Lorsque le détecteur de mouvement extérieur est activé, vous entendrez le signal sonore de l’alarme intérieure en intervalles de 1, 2, 3 ou 4 selon le code de la maison que vous avez sélectionné. S’il y a une lampe branchée au module, celle-ci s’allumera et restera allumée pendant cinq minutes et trente secondes. On peut utiliser plus d’un détecteur pour actionner l’alarme intérieure et le module d’éclairage. Tous les détecteurs extérieurs réglés au même code maison actionneront TOUS les modules d’alarme intérieure/module de contrôle d’éclairage réglé au code maison identique.

Guide de fonctionnement de l’alarme intérieure/module de contrôle d’éclairage (P)

Réglage au sélecteur :	Sonorités :	Éclairage intérieur :
AUTO (Automatique)	Nombre de bips basé sur le paramétrage du codage pour la maison (le codage sur l’appareil doit être le même que celui du module)	De jour : Inactif ; De nuit : Actif pour 10 minutes
LAMP ON (Éclairage allumé)	Nombre de bips basé sur le paramétrage du codage pour la maison (le codage sur l’appareil doit être le même que celui du module)	Actif
TEST (Essai)	Nombre de bips basé sur le paramétrage du codage pour la maison (le codage sur l’appareil doit être le même que celui du module)	Quand le commutateur de mode opératoire est bougé, la lampe reste allumée 10 minutes. La lampe s’allumera pour 10 minutes la nuit si un mouvement est détecté. Si un mouvement est détecté de nuit ou de jour l’alarme retentit.
OFF (Inactif)	Inactif (Sans tonalités)	Inactif (Sans éclairage)

REMARQUE : Consulter votre détaillant pour obtenir des renseignements sur l’achat séparé du module de contrôle intérieur lampe-alarme, Modèle RM249.

Votre module d’alarme intérieure/module de contrôle d’éclairage est prêt à être branché et fonctionne, aucune installation n’est requise. Ce module émet quatre tonalités d’alerte distinctes et très audibles, **Contrôle de volume** et peut allumer n’importe quelle lampe qui lui est branchée, d’une puissance pouvant atteindre 300 watts.

Tout modèle extérieur Regent MS249 configuré avec le même code domestique que lampe/alarme intérieure activera l’alarme sonore et allumera la lampe qui lui est connectée. On peut utiliser jusqu’à quatre détecteurs et module d’alarme/contrôle d’éclairage dans chaque maison.

REMARQUE : Si vous n’êtes pas satisfait par la performance en utilisant un codage donné pour la maison, passez le module sur une sortie différente. N’oubliez pas que le capteur et le module doivent être à tout moment sur le même code domestique.

Étape 1 : Brancher une lampe dans le module (optionnel). S’assurer que la lampe ne surpasse pas 300 watts et que l’interrupteur de la lampe soit mis sur “ON”(actif). Assurez-vous que le sélecteur “MODE OF OPERATION” (mode de fonctionnement) est dans n’importe quelle position “OFF”(inactif).

Étape 2 : Brancher le module dans n’importe quelle prise murale. S’il s’agit d’une prise de courant commuté, s’assurer que l’interrupteur mural qui active la prise de courant est sur “ON”. Le module est maintenant en fonction. Permettre au mod-

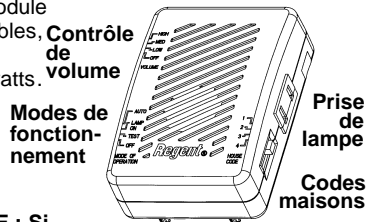

ule de se stabiliser pendant 15 secondes. Le module peut faire entendre une tonalité durant sa stabilisation. Ceci est normal.

Etape 3 : Actionner le détecteur de mouvement extérieur. Si le détecteur extérieur est réglé au même code maison que le module alarme/contrôle d'éclairage, le module fera entendre un son distinctif d'avertissement. Une commande de volume "HIGH" (fort), "MED"(moyen), "LOW"(faible), "OFF"(inactif) est située sur le côté du module pour régler au choix l'intensité sonore. Si vous désirez allumer l'éclairage sans qu'il y ait une alarme sonore, tournez sa commande de volume sur "OFF".

Si vous désirez couper à la fois alarme sonore et éclairage, passez le sélecteur "MODE OF OPERATION" en position "OFF".

Séquence de la tonalité d'alarme

La séquence de la tonalité d'alarme correspond au réglage du code maison suivant de sorte que vous puissiez toujours dire quel module est actionné (lorsque plus d'un module est utilisé).

Code Maison #1 : Tonalité simples répétées deux fois

Code Maison #2 : Tonalités doubles répétées deux fois

Code Maison #3 : Tonalités triples répétées deux fois

Code Maison #4 : Tonalités quadruples répétées deux fois

Contrôle de la lampe intérieure

La nuit et en mode "AUTO", la lampe intérieure s'allumera également lorsque du mouvement est détecté. Si le détecteur extérieur est en mode "AUTO", la lampe ne s'allumera que le soir (en mode "AUTO", la lampe intérieure s'allume lorsque l'éclairage extérieur s'allume). La lampe intérieure demeurera allumée durant 10 minutes après que tout mouvement ait cessé à l'extérieur et ensuite s'éteindra automatiquement, peu importe la durée réglée pour le détecteur.

Contrôle manuel de la lampe intérieure

L'éclairage interne peut facilement être allumé "ON" et éteint "OFF" manuellement, de jour comme de nuit, en passant le sélecteur "MODE OF OPERATION" vers le côté gauche du module en position "LAMP ON"(allumage). Durant le temps où la lampe intérieure est allumée manuellement, l'alarme continuera à faire entendre des séquences de tonalité lorsque du mouvement est détecté. Pour revenir au mode de fonctionnement avec allumage seulement en cas de mouvement, ramenez le sélecteur en position "AUTO".

Comment sélectionner la caractéristique désirée du détecteur de mouvement

Fonctionnement desiré :	Placer l'interrupteur à coulisse sur :	Comment régler l'interrupteur general :
Réglage du Test Les lumières s'allumeront lorsqu'il y aura détection de mouvement, la nuit comme le jour. Elles s'éteigneront au bout de 6 secondes.	TEST (Essai)	Laissez le dispositif sous tension.
Activé par le Mouvement (réglage automatique) Les lumières s'allumeront en présence de mouvement uniquement pendant la nuit et s'éteigneront après 4 minutes.	AUTO (Automatique)	Laissez le dispositif sous tension.

(suite)

Fonctionnement desiré :	Placer l'interrupteur à coulisse sur :	Comment régler l'interrupteur general :
<p>Durée D'Éclairage de 2 Heures la Nuit Puis Détection de Mouvement.</p> <p>Les éclairages doivent s'allumer automatiquement pour 2 heures à la nuit, puis revenir au paramétrage standard sur mouvement pour le reste de la soirée. Les éclairages doivent s'éteindre après 8 minutes sans mouvement.</p>	<p>NIGHT TIME ON (Durée d'éclairage la nuit)</p> <p>2 HR (2 Heures)</p> <p>REMARQUE : Une fois que la lumière s'est allumée dans le mode "NIGHT TIME ON" sélectionné, vous ne pouvez pas changer le mode avant la nuit suivante. La lumière fonctionne dans le premier mode "NIGHT TIME ON" sélectionné (2 heures, ou 4 heures) même si vous changez le réglage.</p>	<p>Laissez le dispositif sous tension.</p>
<p>Durée D'Éclairage de 4 Heures la Nuit Puis Détection de Mouvement.</p> <p>Les éclairages doivent s'allumer automatiquement pour 4 heures à la nuit, puis revenir au paramétrage standard sur mouvement pour le reste de la soirée. Les éclairages doivent s'éteindre après 8 minutes sans mouvement.</p>	<p>NIGHT TIME ON (Durée d'éclairage la nuit)</p> <p>4 HR (4 Heures)</p> <p>REMARQUE : Une fois que la lumière s'est allumée dans le mode "NIGHT TIME ON" sélectionné, vous ne pouvez pas changer le mode avant la nuit suivante. La lumière fonctionne dans le premier mode "NIGHT TIME ON" sélectionné (2 heures, ou 4 heures) même si vous changez le réglage.</p>	<p>Laissez le dispositif sous tension.</p>
<p>Réglage du Soir au Matin Mode Prioritaire (activé uniquement la nuit)</p> <p>Les éclairages doivent rester allumés du crépuscule à l'aurore, puis se restaurer dès l'aurore en mode de fonctionnement "AUTO" ou "NIGHT TIME ON".</p>	<p>AUTO ou TOUS LES MODES "NIGHT TIME ON"</p>	<p>Eteignez le dispositif (mettez sur "OFF") pendant cinq (5) seconde, puis remettez sous tension (remettez sur "ON").</p>
<p>Mode Prioritaire Continu (réglage standard du projecteur)</p> <p>Les lumières resteront allumées sans interruption la nuit comme la jour (le dispositif doit être remis à zéro manuellement).</p>	<p>TEST (Essai)</p>	<p>Eteignez le dispositif (mettez sur "OFF") pendant cinq (5) seconde, puis remettez sous tension (remettez sur "ON").</p>
<p>Retour au Réglage Automatique ou Durée d'éclairage la nuit (activé par le mouvement) À partir de n'importe quel réglage.</p>	<p>AUTO ou TOUS LES MODES "NIGHT TIME ON"</p>	<p>Mette l'interrupteur sur arrêt pendant au moins 90 seconde puis le remettre en marche.</p>

Que faire si . . .

LES LUMIERES EXTERIEURES NE S'ALLUMENT PAS LA NUIT AVEC DU MOUVEMENT

Est-ce qu'il le dispositif est alimenté?

- Vérifier que le disjoncteur n'a pas été déclenché.
- Vérifier que l'interrupteur mural est sur "ON".
- Vérifier que l'ampoule n'est pas grillée ou cassée.

Est-ce que la lumière ambiante environnante est trop vive?

(Si oui, le dispositif peut penser qu'il fait jour.)

- Viser la tête à nouveau.
- Installer ailleurs ou placer le dispositif au loin de la lumière.

METTRE HORS CIRCUIT AVANT DE CONTINUER.

Est-ce que le câblage du dispositif est desserré?

- Vérifier le câblage et reconnecter au besoin en utilisant les écrous conducteurs fournis.

(suite)

<p>LES LUMIÈRES EXTERIEURES S'ALLUMENT LA NUIT SANS AUCUNE RAISON</p>	<p>Est-ce qu'il y a du mouvement dans la zone de détection?</p> <ul style="list-style-type: none"> • Vérifier que le détecteur n'attrape pas d'objets qui bougent tels que des arbres, de la circulation etc. <p>FAITES VOUS-MEME UN TEST.</p> <ul style="list-style-type: none"> • Couvrir la lentille du détecteur avec du carton afin d'empêcher la détection de mouvement par le détecteur. Si la lumière reste éteinte, quelque chose dans la zone de détection fait déclencher le détecteur. • Dans ce cas, il faut réduire la sensibilité. • Positionner à nouveau le détecteur de mouvement. • *Si les lumières restent allumées lorsque la lentille du détecteur est couverte, consulter le service clientèle. <p>L'unité est-elle dans le mode "AUTO" ?</p> <ul style="list-style-type: none"> • Vérifiez que l'unité n'est pas dans l'un des deux modes "NIGHT TIME ON".
<p>LES LUMIÈRES RESTENT ALLUMÉES LA NUIT ET NE S'ÉTEIGNENT PAS</p>	<p>Est-ce qu'il y a du mouvement dans la zone de détection?</p> <ul style="list-style-type: none"> • Vérifier que le détecteur n'attrape pas d'objets qui bougent tels que des arbres, de la circulation etc. • Dans ce cas, il faut réduire la sensibilité. • Positionner à nouveau le détecteur de mouvement. <p>S'il n'y a pas de mouvement, l'élément est peut-être au mode d'annulation.</p> <ul style="list-style-type: none"> • Mettre l'interrupteur sur "OFF" pendant 90 secondes, puis à nouveau sur "ON". Ceci remettra l'élément au mode "AUTO". • *Si les lumières restent allumées lorsque la lentille du détecteur est couverte, consulter le service clientèle. <p>L'unité est-elle dans le mode "AUTO" ?</p> <ul style="list-style-type: none"> • Vérifiez que l'unité n'est pas dans l'un des deux modes "NIGHT TIME ON".
<p>LES LUMIÈRES S'ALLUMENT ET S'ÉTEIGNENT TOUTE LA NUIT</p>	<p>La lumière qui vient de la lampe de l'élément affecte le détecteur de mouvement.</p> <ul style="list-style-type: none"> • Viser les lampes à nouveau. • Positionner à nouveau le détecteur de mouvement.
<p>LES LUMIÈRES SONT ALLUMÉES AU JOUR</p>	<p>Est-ce que l'interrupteur qui se trouve au bas du détecteur de mouvement est sur le mode test?</p> <ul style="list-style-type: none"> • Déplacez l'interrupteur sur "AUTO" ou "NIGHT TIME ON". <p>Est-ce que le détecteur de mouvement est dans l'ombre?</p> <ul style="list-style-type: none"> • Positionner à nouveau le détecteur de mouvement.
<p>IMPOSSIBLE D'ACTIVER LE MODE CREPUSCULE A AUBE PENDANT LA NUIT (ANNULATION)</p>	<p>Est-ce que la lumière ambiante environnante est trop vive? (Si oui, le dispositif peut penser qu'il fait jour.)</p> <ul style="list-style-type: none"> • Viser la tête à nouveau. • Installer ailleurs ou placer le dispositif au loin de la lumière. <p>Laissez-vous assez de temps s'écouler pour aller du mode crépuscule au mode aube?</p> <ul style="list-style-type: none"> • Mettre l'interrupteur de lumière sur "OFF" pendant 5 secondes puis à nouveau sur "ON". <p>Est-ce qu'il y a plus d'un dispositif sur un interrupteur mural intérieur?</p> <ul style="list-style-type: none"> • Si oui, les mettre sur des interrupteurs séparés.
<p>LES LUMIÈRES NE S'ALLUMENT PAS DANS LE MODE TIME ON DE NUIT</p>	<p>Le capteur est-il dans la bonne position?</p> <ul style="list-style-type: none"> • Déplacez l'interrupteur vers la position 2 heures, ou 4 heures.
<p>LES LAMPES NE RÉPONDENT PAS AU RÉGLAGE DE LE MODE TIME ON DE NUIT</p>	<p>Le réglage de la durée d'éclairage du mode "NIGHT TIME ON" a-t-il été changé alors que la lumière était déjà allumée dans l'un des autres modes "NIGHT TIME ON"?</p> <ul style="list-style-type: none"> • Le réglage du mode "NIGHT TIME ON" ne peut pas être changé avant la nuit suivante une fois que la lumière fonctionne dans cette position. Voir "Comment choisir la bonne fonction". <p>Si la lumière ne s'allume pas du tout dans le mode Test du réglage :</p> <p>Est-ce que la lumière ambiante environnante est trop vive? (Si oui, le dispositif peut penser qu'il fait jour.)</p> <ul style="list-style-type: none"> • Viser la tête à nouveau. • Installer ailleurs ou placer le dispositif au loin de la lumière.

(suite)

L'ALARME INTÉRIEURE NE SE FAIT PAS ENTENDRE	<p>Le module intérieur est-il réglé au même code maison que le détecteur extérieur?</p> <p>La tonalité du module intérieur est-elle suffisamment forte?</p> <ul style="list-style-type: none"> • Réglez le volume sonore avec la commande sur le côté du module. <p>Avez-vous essayé tous les autres codes?</p> <ul style="list-style-type: none"> • Essayez tous les codages pour la maison, en vous assurant de sélectionner le même codage à chaque fois au niveau du détecteur extérieur et du module intérieur. • Déplacez le raccordement du module sur une sortie différente.
LA LAMPE INTÉRIEURE NE S'ALLUME PAS	<p>L'interrupteur de la lampe est-il en position "ON"?</p> <p>Fait-il nuit dehors?</p> <ul style="list-style-type: none"> • La lampe ne s'allumera automatiquement que lorsque l'éclairage est actionné (seulement la nuit). <p>Le module intérieur est-il réglé au même code maison que le détecteur extérieur?</p> <p>L'éclairage interne est-il également commandé par un interrupteur mural interne?</p> <ul style="list-style-type: none"> • Si c'est le cas assurez-vous que cet interrupteur est laissé en position d'allumage.
LA LAMPE INTÉRIEURE NE S'ÉTEINT PAS	<p>L'éclairage a-t-il été activé en passant le sélecteur "MODE OF OPERATION" en position "LAMP ON"?</p> <ul style="list-style-type: none"> • Dans ce cas l'éclairage restera activé jusqu'à ce que ce sélecteur soit ramené sur un mode de fonctionnement différent. <p>Fait-il nuit dehors?</p> <ul style="list-style-type: none"> • La lampe ne s'allumera automatiquement que lorsque l'éclairage est actionné (seulement la nuit). <p>Le module intérieur est-il réglé au même code maison que le détecteur extérieur?</p>

Garantie limitée de deux ans

Cooper Lighting ("la Société") garantit ce produit ("le produit") contre tout défaut de matériau ou de fabrication pendant une période de deux ans à partir de la date d'achat original, et s'engage, pendant ces deux années, à réparer ou, au choix de la Société, à remplacer un produit défectueux sans frais pour les pièces de rechange ou la main-d'œuvre. Ceci ne couvre pas la main-d'œuvre pour retirer ou installer un dispositif. Cette garantie n'est valable que pour l'acheteur original du produit. Une facture d'achat ou une preuve équivalente de la date d'achat original acceptable par la Société est requise avant qu'un quelconque travail de réparation ou de remplacement puisse être exécuté suivant les conditions de la garantie.

Cette garantie ne couvre que les défaillances du produit dues à des défauts de matériau ou de fabrication qui se produisent lors d'une utilisation normale du produit. Elle ne couvre pas les ampoules, ni les défaillances du produit causées par un accident, un usage impropre ou abusif, le manque d'attention, la transformation du dispositif, ou une installation défectueuse, soumettant le produit à n'importe quel service électrique autre que celui qui est spécifié, ni toute autre défaillance ne résultant pas d'un défaut de matériau ou de fabrication. Les dégâts sur le produit causés par des ampoules de rechange achetées séparément et provenant de marques autres que celle de la Société, et ceux causés par la corrosion ou la décoloration des composants en laiton, ne sont pas couverts par cette garantie. Il n'existe aucune garantie explicite autre que celle décrite ci-dessus.

LA SOCIÉTÉ NE SERA PAS RESPONSABLE DES DOMMAGES-INTÉRÊTS ACCESSOIRES, SPÉCIAUX OU INDIRECTS RESULTANT DE L'UTILISATION DU PRODUIT OU PROVENANT DE N'IMPORTE QUELLE RUPTURE DE CETTE GARANTIE. TOUTES LES GARANTIES TACITES, S'IL Y EN A, Y COMPRIS LES GARANTIES IMPLICITES DE QUALITÉ MARCHANDE ET DE CONVENANCE À UNE FIN PARTICULIÈRE, SONT LIMITÉES EN DURÉE À LA DURÉE DE CETTE GARANTIE EXPLICITE. Certains états ne permettant pas l'exclusion ou la limitation des dommages-intérêts accessoires ou indirects, ni les restrictions sur la durée d'une garantie implicite, les exclusions ou restrictions précédentes peuvent ne pas s'appliquer à votre cas. Aucune autre garantie, écrite ou verbale, n'est autorisée par la Société. Cette garantie vous donne des droits légaux spécifiques et vous pouvez également avoir d'autres droits qui varieront d'un état à l'autre.

Pour recevoir le service de garantie veuillez écrire à Cooper Lighting, 1121 Highway 74 South, Peachtree City, GA 30269. Veuillez inclure le numéro de modèle du produit, les problèmes que vous avez rencontrés ainsi que votre adresse et votre numéro de téléphone. Vous serez contacté avec une solution ou un numéro d'autorisation de retour de

marchandise avec des instructions sur la façon de retourner le produit. Tous les produits retournés doivent être accompagnés d'un numéro d'Autorisation pour produits retournés émis par la Société et doivent être renvoyés port prépayé. Tout produit reçu sans un numéro d'Autorisation pour produits retournés émis par la Société sera refusé. Cooper Lighting n'est pas responsable des marchandises endommagées lors de l'expédition. Les produits réparés ou remplacés seront soumis aux conditions de cette garantie et seront inspectés lors de leur emballage. Tout dégât manifeste ou dissimulé survenu pendant l'expédition doit être immédiatement signalé à la compagnie de transport en charge de la livraison, et une réclamation doit être enregistrée auprès de cette compagnie.

REMARQUES

FRANÇAIS



Customer First Center • 1121 Highway 74 South, Peachtree City, GA 30269 USA
Appelez le service à la clientèle si des pièces sont manquantes ou endommagées (800-334-6871)
www.cooperlighting.com

Brevets 5,381,323;5,515,252;et d'autres brevets déposés

© 2004 Cooper Lighting

La reproduction de ce document est strictement interdite sans l'autorisation préalable par écrit de Cooper Lighting.

Imprimé en Chine
6/06 325-1572

Free Manuals Download Website

<http://myh66.com>

<http://usermanuals.us>

<http://www.somanuals.com>

<http://www.4manuals.cc>

<http://www.manual-lib.com>

<http://www.404manual.com>

<http://www.luxmanual.com>

<http://aubethermostatmanual.com>

Golf course search by state

<http://golfingnear.com>

Email search by domain

<http://emailbydomain.com>

Auto manuals search

<http://auto.somanuals.com>

TV manuals search

<http://tv.somanuals.com>