

RESMED

Mirage™ SoftGel

NASAL MASK

User Guide

English • Français • Español • Português



Mirage™ SoftGel

Rx Only

Fitting / Mise en place / Colocación / Colocação

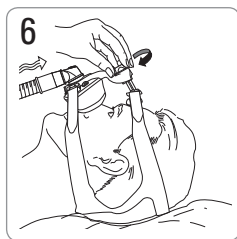
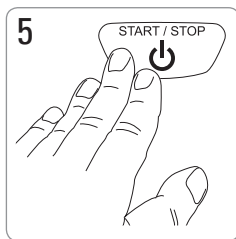
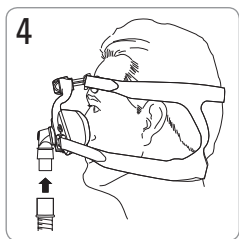
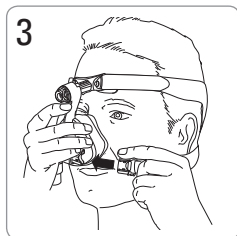
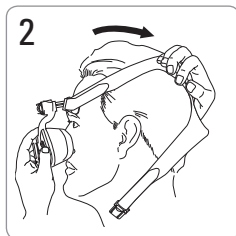
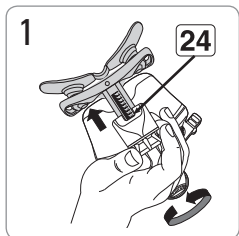

Removal / Enlèvement du masque / Para quitarse la mascarilla / Remoção

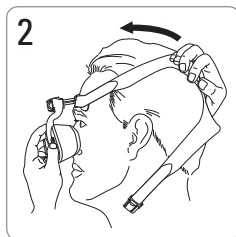
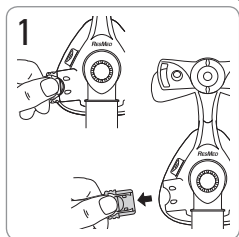

Mirage SoftGel

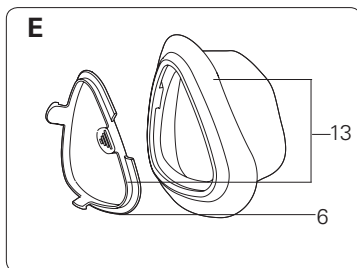
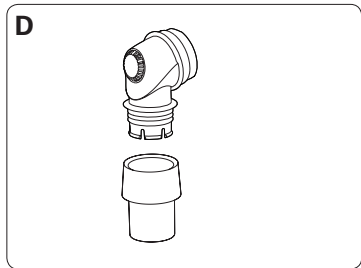
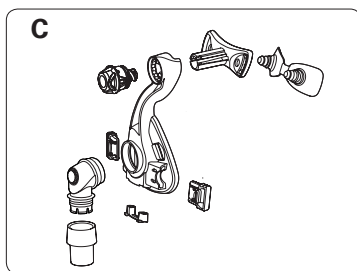
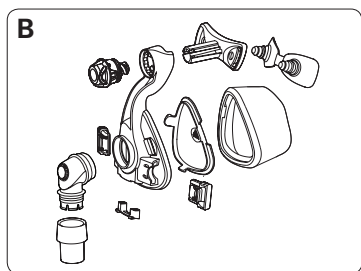
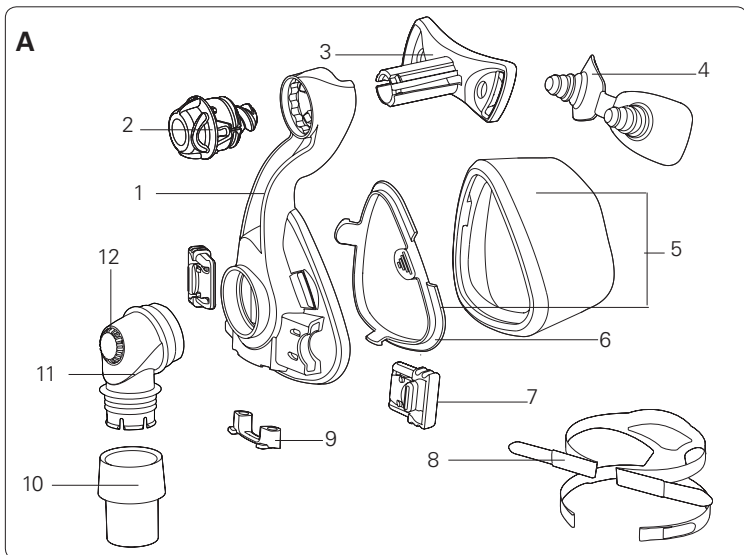

Mask components / Composants du masque / Piezas de la mascarilla / Componentes da máscara

Item / Article / Artículo / Item	Description / Description / Descripción / Descrição	Part number / Code produit / Número de parte / Código do produto	
1	Mask frame / Entourage rigide / Armazón de la mascarilla / Armação da máscara	60180 (St) 60193 (S)	
2	Dial / Molette de réglage / Disco / Botão giratório	61289	
3	Forehead support / Support frontal / Apoyo para la frente / Suporte para a testa	16393	
4	Forehead support pad / Tampon frontal / Almohadilla del apoyo para la frente / Almofada do suporte para a testa	60123 (1) 60124 (10)	
5	SoftGel Cushion & clip / Bulle et clip / Almohadilla y broche / Almofada e presilha	61631 (S) 61632 (M)	61633 (L) 61634 (LW)
6	Cushion clip / Clip de la bulle / Broche de la almohadilla / Presilha da almofada	60176 (St) 60197 (S)	
7	Headgear clip / Clip d'attache du harnais / Broche del arnés / Presilha do arnês	16569 (2) 16734 (10)	
8	Headgear / Harnais / Arnés / Arnês	16118 (S) 16117 (M) 16119 (L)	
9	Ports cap / Bouchon d'entrées / Tapón de los puertos / Tampa das portas	16570 (2) 16571 (10)	
10	Swivel / Pièce pivotante / Pieza giratoria / Peça giratória	16565	
11	Elbow / Coude / Codo / Cotovelo	16387	
12	Vent / Orifice de ventilation / Ventilación / Respiradouro	-	
13	Activa LT Cushion & clip / Bulle et clip / Almohadilla y broche / Almofada e presilha	60198 (S) 60177 (M)	60178 (L) 60179 (LW)

Item / Article / Artículo / Item	Description / Description / Descripción / Descrição	Part number / Code produit / Número de parte / Código do produto	
A	Complete system / Système complet / Sistema completo / Sistema completo	61600 (S) 61601 (M)	61602 (L) 61603 (LW)
B	Frame system / Entourage complet / Sistema de armazón / Sistema da armação	61626 (S) 61627 (M)	61628 (L) 61629 (LW)
C	Frame assembly / Ensemble entourage / Conjunto del armazón / Conjunto da armação	60175 (St) 60196 (S)	
D	Elbow assembly / Ensemble coude / Conjunto del codo / Conjunto do cotovelo	16399	
E	Activa LT Cushion & clip / Bulle et clip / Almohadilla y broche / Almofada e presilha	60198 (S) 60177 (M)	60178 (L) 60179 (LW)
Also available / Également disponible / También está disponible / Também disponível			
A + E	ConvertAble Pack	61604 (S) 61609 (M)	61615 (L) 61620 (LW)

S Small / Petit / Pequeña / Pequeno(a)

M Medium / Moyen / Mediana / Médio(a)

St Standard / Standard / Estándar / Standard

L Large / Grand / Grande / Grande

LW Large Wide / Grand et large / Grande-Largo (GL) / Grande-Ancho (GA)

Disassembly / Démontage / Desmontaje / Desmontagem

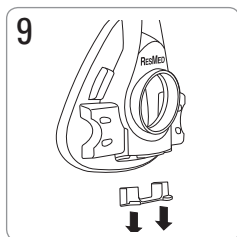
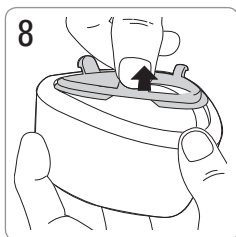
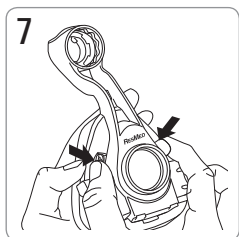
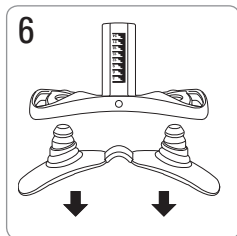
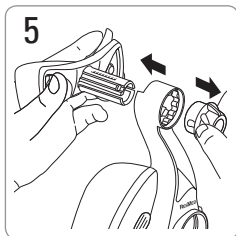
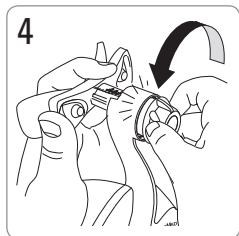
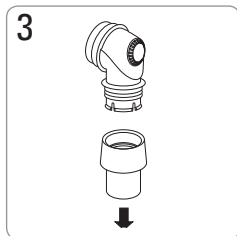
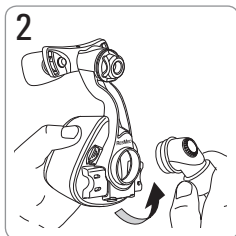
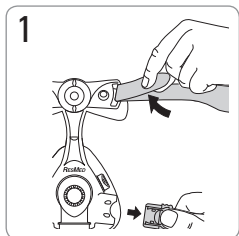

Reassembly / Remontage / Montaje / Remontagem

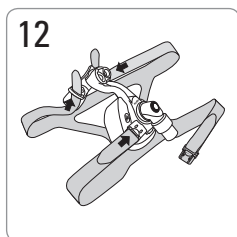
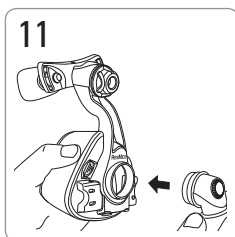
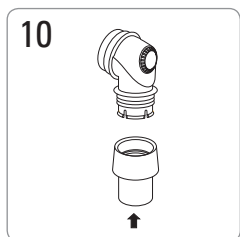
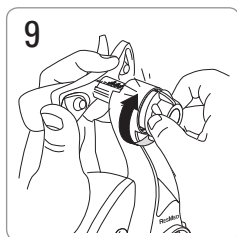
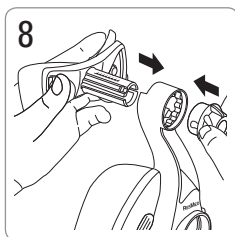
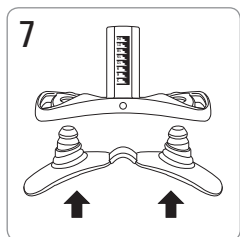
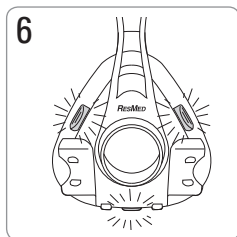
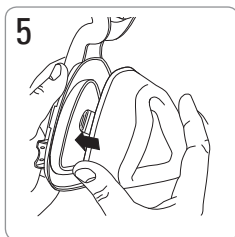
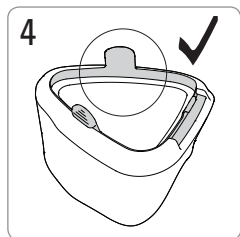
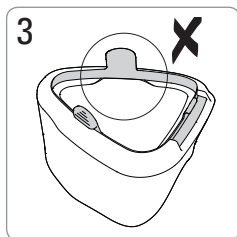
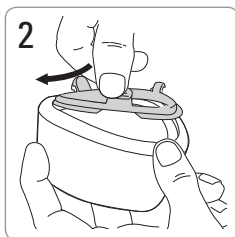
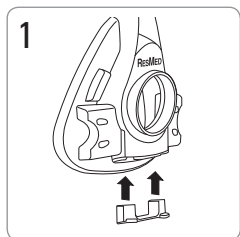

Mirage™ SoftGel

MÁSCARA NASAL

Obrigado por escolher a Mirage SoftGel. A Mirage SoftGel é a primeira da Série ConvertAble™ da ResMed—oferecendo a opção de duas almofadas de alto desempenho (Mirage SoftGel e Mirage Activa LT) na mesma armação durável. Para obter mais informações, consulte a seção Série ConvertAble neste Manual do Usuário.

Uso previsto

A Mirage SoftGel canaliza o fluxo de ar de forma não invasiva para o paciente a partir de um dispositivo PAP (pressão positiva das vias respiratórias) como, por exemplo, um sistema CPAP (pressão contínua e positiva das vias respiratórias) ou um sistema de dois níveis.

A Mirage SoftGel:

- deve ser usada por pacientes adultos (> 30 kg / 66 lb) aos quais tenha sido prescrita uma terapia com pressão positiva das vias respiratórias
- foi projetada para ser reutilizada por um único paciente em ambiente doméstico ou para ser reutilizada por vários pacientes em ambiente hospitalar/institucional.

Utilização da máscara

Ao utilizar sua máscara com dispositivos ResMed CPAP ou de dois níveis com opções de configuração de máscara, consulte a seção de especificações técnicas neste manual do usuário para conhecer as opções de seleção de máscara.

Para obter uma lista completa de dispositivos compatíveis com esta máscara, consulte a Lista de Compatibilidade entre Máscara/Dispositivo na página **Products (Produtos)** em **Service & Support (Serviço e Suporte)**. Se não tiver acesso à internet, contate seu representante da ResMed.

Nota: Em caso de ressecamento ou irritação nasal, é recomendável o uso de um umidificador.

AVISO

- Os respiradouros devem permanecer desobstruídos.
- A máscara só deve ser usada quando o dispositivo CPAP ou de dois níveis estiver ligado e funcionando corretamente.
- Tome todas as precauções ao usar oxigênio suplementar.

- O fluxo de oxigênio deve ser desligado quando o dispositivo CPAP ou de dois níveis não estiver funcionando, para que o oxigênio não utilizado não se acumule no dispositivo e gere risco de incêndio.
- A um fluxo de oxigênio suplementar constante, a concentração do oxigênio inalado sofre variações, segundo os ajustes de pressão, o padrão de respiração do paciente, a máscara, o ponto de aplicação e o índice de fuga.
- As especificações técnicas da máscara são fornecidas ao médico para verificação de compatibilidade com o dispositivo CPAP ou de dois níveis. Se utilizados fora da especificação ou com dispositivos incompatíveis, a vedação e o conforto da máscara poderão ser ineficazes, a terapia ideal poderá não ser obtida e a função do dispositivo CPAP ou de dois níveis poderá ser afetada por fugas ou variações no índice de fuga.
- Interrompa o uso da máscara se tiver QUALQUER reação adversa ao seu uso, e consulte seu médico ou especialista em perturbações do sono.
- O uso da máscara pode causar dor nos dentes, na gengiva ou na mandíbula ou agravar um problema dental existente. Se ocorrerem sintomas, consulte seu médico ou dentista.
- Como em todas as máscaras, poderá ocorrer alguma reinalação a pressões CPAP baixas.
- Consulte o manual do dispositivo CPAP ou de dois níveis para obter detalhes de ajustes e informações operacionais.
- Remova todo o material de embalagem antes de usar a máscara.

Limpeza da máscara em ambiente domiciliar

Sempre lave a máscara e o arnês à mão esfregando-os suavemente em água morna (aprox. 30°C/86°F) e usando sabão suave. Enxágüe bem todos os componentes com água potável e deixe-os secar ao abrigo da luz do sol.

Diariamente/Após cada utilização:

- Para otimizar a vedação da máscara, remova a oleosidade facial da almofada após o uso.
- Lave à mão os componentes separados da máscara (exceto o arnês).
- Se o respiradouro necessitar de limpeza, use uma escova de cerdas macias.

Semanalmente:

- Lave o arnês à mão. Não é preciso desmontá-lo.

! AVISO

- Não utilize soluções a base de óleos aromáticos ou perfumados (p. ex., óleos de essências ou de eucalipto), alvejante, álcool ou produtos com odores fortes (p. ex., limão) para limpar os componentes da máscara. Os vapores residuais dessas soluções podem ser reinalados se não forem inteiramente enxaguados. Elas também podem danificar a máscara, provocando fissuras.

! PRECAUÇÃO

- Se for observado que algum componente se encontra deteriorado (quebrado, rachado, roto, etc., ou a almofada foi danificada deixando o gel aparente), tal componente deverá ser descartado e substituído.
- Evite conectar produtos flexíveis de PVC (p. ex., tubos) diretamente a alguma parte da máscara. O PVC flexível contém elementos que podem deteriorar o material da máscara, provocando fissuras ou rupturas nos componentes.

Reprocessamento da máscara entre pacientes

Esta máscara deve ser reprocessada quando usada entre pacientes.

As instruções de limpeza, desinfecção e esterilização estão disponíveis no website da ResMed: www.resmed.com/masks/sterilization/americas.

Se não tiver acesso à Internet, contate seu representante da ResMed.

Resolução de problemas

Problema/Possível causa	Solução
A máscara está desconfortável	
As correias do arnês estão muito apertadas.	Ajuste as correias igualmente. O suporte para a testa estabiliza a sua máscara e deve ser apoiado com firmeza sobre a testa.
A máscara está muito justa.	Afrouxe o botão giratório.
A máscara faz muito ruído	
A presilha da almofada não foi introduzida corretamente.	Remova a almofada da armação e reintroduza começando por cima. Verifique se a presilha da almofada foi introduzida corretamente na almofada e se a almofada está presa corretamente à armação. Se o problema persistir, converse com seu médico.
Tampa das portas ou cotovelo inserido(a) incorretamente.	Remova a tampa das portas ou o cotovelo da máscara e remonte de acordo com as instruções.
O respiradouro está total ou parcialmente obstruído.	Se o respiradouro precisar de limpeza, use uma escova de cerdas macias.
A máscara apresenta fuga em torno do rosto	
A máscara não foi posicionada corretamente.	Afaste delicadamente a almofada do rosto para reinflá-la. Reposicione a máscara conforme as instruções.
A presilha da almofada não foi introduzida corretamente.	Remova a almofada da armação e reintroduza começando por cima. Verifique se a presilha da almofada foi introduzida corretamente na almofada e se a almofada está presa corretamente à armação. Se o problema persistir, converse com seu médico.
Fuga de ar pela ponte do nariz.	Aperte o botão giratório.
Fuga de ar pelo lábio superior.	Afrouxe o botão giratório e/ou aperte as correias inferiores.
A máscara não se ajusta corretamente	
O tamanho da almofada pode estar errado.	Fale com seu médico.
A máscara foi montada incorretamente.	Desmonte a máscara e depois remonte de acordo com as instruções.
A almofada pode estar suja.	Limpe a almofada de acordo com as instruções.

Problema/Possível causa**Solução****Impossível inserir o suporte para a testa na armação da máscara**

O botão giratório foi inserido na armação antes do suporte para a testa.

Empurre a extremidade do botão giratório contra uma superfície dura até que ele saia da armação. Remonte de acordo com as instruções.

Especificações técnicas**Curva de pressão/fluxo**

A máscara dispõe de ventilação passiva para proteção contra reinalação. Em decorrência de variações de fabricação, o fluxo do respiradouro pode variar.



Pressão (cm H ₂ O)	Fluxo (l/min)
4	19
8	28
12	34
16	40
20	45

Informações sobre o espaço morto

O espaço morto físico é o volume vazio da máscara até a extremidade da peça giratória. Com o uso de almofadas grandes, isso significa 145 ml.

Pressão de terapia

4 a 20 cm H₂O

Resistência

Medição da queda de pressão (nominal)
a 50 l/min: 0.3 cm H₂O
a 100 l/min: 0.9 cm H₂O

Condições ambientais

Temperatura operacional: +5°C a +40°C (+41°F a +104°F)
Umidade operacional: 15 a 95% de umidade relativa sem condensação
Armazenamento e transporte: -20°C a +60°C (-4°F a +140°F)
Umidade de armazenamento e transporte: até 95% de umidade relativa sem condensação

Dimensões brutas Grande

Máscara totalmente montada – sem arnês
155 mm (A) x 91 mm (L) x 118 mm (P)
(6.10 pol. (A) x 3.58 pol. (L) x 4.65 pol. (P))

Opções de configuração da máscara

Selecione a opção de máscara 'ACTIVA'. Caso não esteja disponível, use 'STANDARD'.

Notas:

- A máscara não contém componentes de látex, PVC ou DEHP.
- O fabricante se reserva o direito de alterar estas especificações sem aviso prévio.











Armazenamento

Assegure-se de que a máscara está bem limpa e seca antes de guardá-la por qualquer período de tempo. Guarde a máscara em local seco, ao abrigo da luz do sol.

Descarte

Esta máscara não contém qualquer substância perigosa e pode ser eliminada com o lixo doméstico.

Símbolos

 Precaução, consulte os documentos que acompanham o produto;
 Número do lote;  Código do produto;  Limite de temperatura;
 Limite de umidade;  Não contém látex;  Fabricante;  Indica um aviso ou precaução e alerta sobre a possibilidade de ferimentos ou explica medidas especiais para o uso seguro e eficaz do dispositivo;  Não deixe exposto à chuva;  Este lado para cima;  Frágil, manuseie com cuidado.

Garantia limitada

A ResMed Ltd (daqui por diante, 'ResMed') garante que seu sistema de máscara ResMed (incluindo a armação da máscara, a almofada, o arnês e os tubos) está livre de defeitos de material e mão-de-obra por um período de 90 dias a partir da data de compra ou, no caso de máscaras descartáveis, pelo período máximo de uso.

Esta garantia só está disponível para o consumidor inicial. Não é transferível. Se o produto apresentar defeito em condições normais de utilização, a ResMed efetuará, por opção própria, o reparo ou a substituição do produto defeituoso ou de qualquer um de seus componentes.

Esta garantia limitada não cobre: a) danos provocados por uso incorreto, uso abusivo, modificação ou alteração do produto; b) consertos efetuados por empresas de assistência técnica que não tenham sido expressamente autorizadas pela ResMed para efetuar tais serviços; e c) danos ou contaminações provocado(a)s por fumaça de cigarro, cachimbo, charuto ou outras fontes.

A garantia deixa de ser válida se o produto for vendido, ou revendido, fora da região de compra original.

Os pedidos de reparo ou substituição de um produto defeituoso no âmbito da garantia devem ser feitos pelo consumidor original no local de compra.

Esta garantia substitui todas as outras, explícitas ou implícitas, incluindo qualquer garantia implícita de comerciabilidade ou de adequabilidade para determinado fim. Algumas regiões ou estados não permitem limitações de tempo sobre a duração de uma garantia implícita, pelo que a limitação acima pode não se aplicar ao seu caso.

A ResMed não se responsabiliza por quaisquer danos incidentais ou consequenciais alegadamente ocorridos em decorrência do(a) venda, instalação ou uso de qualquer produto ResMed. Algumas regiões ou estados não permitem a exclusão ou limitação de danos incidentais ou consequenciais.

Sendo assim, a limitação acima pode não se aplicar ao seu caso.

Esta garantia lhe concede direitos legais específicos, e você pode ainda ter outros direitos que variam de acordo com a região. Para mais informações sobre seus direitos de garantia, entre em contato com o revendedor local da ResMed ou os escritórios da ResMed.

Mirage Activa™ LT

Rx Only

NASAL MASK / MASQUE NASAL / MASCARILLA NASAL /
MÁSCARA NASAL

ConvertAble™ Series User information

English • Français • Español • Português

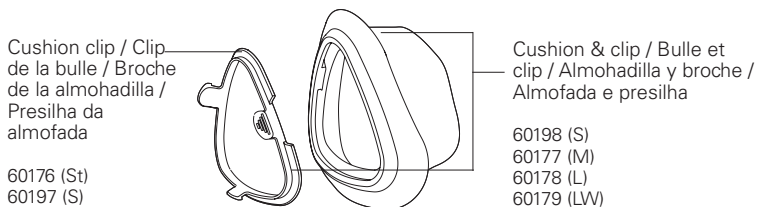

English

Please read this information in conjunction with your Mirage™ SoftGel User Guide when changing your Mirage SoftGel cushion to the Mirage Activa LT cushion.

Intended use

The Mirage Activa LT channels airflow noninvasively to a patient from a positive airway pressure device such as a continuous positive airway pressure (CPAP) or bilevel system.

The Mirage Activa LT is:

- to be used by adult patients (> 66 lb/30 kg) for whom positive airway pressure has been prescribed
- intended for single-patient re-use in the home environment and multipatient re-use in the hospital/institutional environment.

Troubleshooting

Problem/possible cause	Solution
------------------------	----------

Mask is uncomfortable

Cushion incorrectly inflated	With the air turned off, adjust the straps so that you can insert two fingers between your cheek and the lower headgear strap.
------------------------------	--

Technical specifications

Dead space information	The dead space of the mask varies according to cushion size. It is 185 mL for the Medium size.
Resistance	Drop in pressure measured (nominal) at 50 L/min: 0.1 cm H ₂ O at 100 L/min: 0.7 cm H ₂ O
Gross dimensions	Mask fully assembled – no headgear. S, 5.55"/141 mm (H) x 3.58"/91 mm (W) x 4.21"/107 mm (D) M, L, LW: 6.06"/154 mm (H) x 3.74"/95 mm (W) x 4.6"/117 mm (D)
Mask setting options	Select 'Activa' (if available) or 'Standard' as the mask option when using the Mirage Activa LT with ResMed devices that have mask setting options.

Leia estas informações em conjunto com o Manual do Usuário da Mirage™ SoftGel ao trocar a almofada da Mirage SoftGel pela almofada da Mirage Activa LT.

Uso previsto

A Mirage Activa LT canaliza o fluxo de ar de maneira não invasiva ao paciente a partir de um dispositivo de pressão positiva das vias aéreas, como um sistema de pressão positiva contínua nas vias aéreas (CPAP) ou binível.

A Mirage Activa™ LT é:

- para ser usada em pacientes adultos (>30 kg/66 lb) para quem se prescreveu terapia com pressão positiva
- para reutilização por um único paciente em casa e para reutilização por vários pacientes em ambiente hospitalar/institucional.

Resolução de problemas

Problema/Possível causa Solução

A máscara está desconfortável

Almofada inflada incorretamente.

Com o ar desligado, ajuste as correias de modo que consiga inserir dois dedos entre a bochecha e a correia inferior do arnês.

Especificações técnicas

Informações sobre o espaço morto

O espaço morto da máscara varia de acordo com o tamanho da almofada. É de 185 mL para o tamanho Médio.

Resistência

Queda de pressão medida (nominal)
a 50 l/min: 0,1 cm H₂O
a 100 l/min: 0,7 cm H₂O

Dimensões brutas

Máscara totalmente montada – sem arnês.
S 141 mm (H) x 91 mm (L) x 107 mm (P)
M, G, GL 154 mm (A) x 95 mm (L) x 117 mm (P)

Opções de configuração da máscara

Selecione 'Activa' (se disponível) ou 'Padrão' como opção de máscara ao usar a Mirage Activa LT com dispositivos ResMed que disponham de opções de configuração de máscara.

**Fitting and assembly / Ajustement et montage /
Colocación y montaje / Encaixe e montagem**

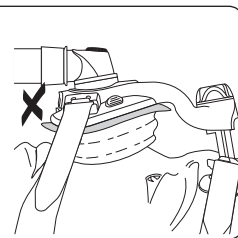
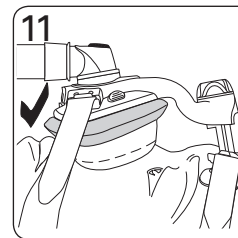
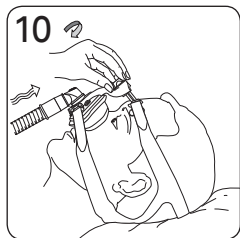
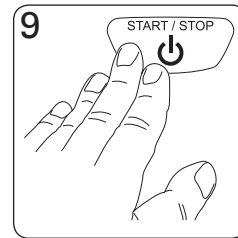
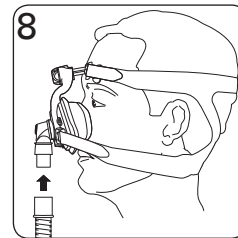
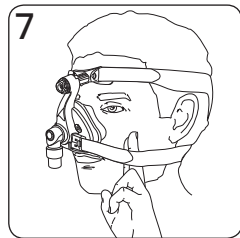
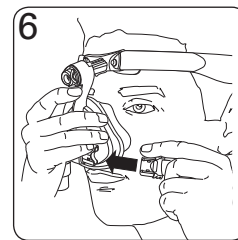
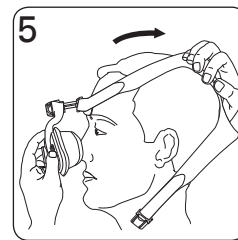
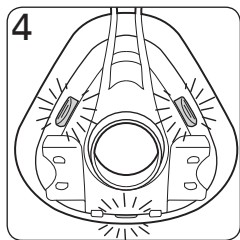
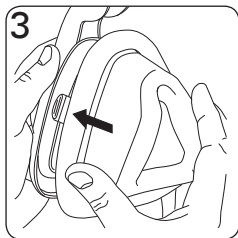
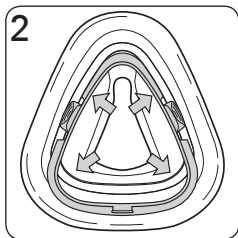
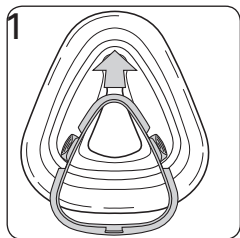

Manufacturer:

ResMed Ltd 1 Elizabeth Macarthur Drive Bella Vista NSW 2153 Australia.

Distributed by:

ResMed Corp 9001 Spectrum Center Boulevard San Diego CA 92123 USA.
ResMed (UK) Ltd 96 Milton Park Abingdon Oxfordshire OX14 4RY UK.

See www.resmed.com for other ResMed locations worldwide.

Mirage SoftGel

Protected by patents: AU 741003, AU 766623, AU 775051, AU 777033, AU 785376, DE 20122844.0, EP 1187647, EP 1187649, EP 1187650, EP 1314445, EP 1582230, EP 1621225, EP 1640034, HK 1057714, JP 3686609, NZ 513052, NZ 526165, NZ 526166, NZ 526167, NZ 526168, NZ 542849, NZ 543939, US 6119693, US 6374826, US 6439230, US 6463931, US 6532961, US 6557556, US 6581594, US 6691708, US 6823865, US 6860269, US 6997188, US 7159587, US 7216647, US 7234466. Other patents pending.

Protected by design registrations: AU 156663, AU 156665, AU 321676, DE 40301991.5, FR 031425, FR 031430, JP 1192859, JP 1197930, NZ 411222, US D486227, US D487510, US D493521, US D493522, US D545960, US D567935. Others pending.

Mirage is a trademark of ResMed Ltd and is registered in U.S. Patent and Trademark Office
© 2009 ResMed Ltd.

Mirage Activa LT

Protected by patents: AU 2001267133, AU 2002301370, AU 710733, AU 741003, AU 766623, AU 775051, AU 777033, AU 785376, CA 2261790, CA 2470671, DE 20122844.0, EP 0956069, EP 1187647, EP 1187649, EP 1187650, EP 1314445, EP 1334742, EP 1479406, EP 1582230, EP 1621225, EP 1640034, HK 1057714, HK 1071083, JP 3686609, JP 3802872, JP 4031422, NZ 513052, NZ 526165, NZ 526166, NZ 526167, NZ 526168, NZ 542849, NZ 543939, US 6112746, US 6119693, US 6357441, US 6374826, US 6412487, US 6439230, US 6463931, US 6532961, US 6557556, US 6581594, US 6581602, US 6634358, US 6691708, US 6772760, US 6796308, US 6823865, US 6823869, US 6860269, US 6871649, US 6986352, US 6997188, US 7021311, US 7107989, US 7159587, US 7178527, US 7216647, US 7234466, US 7243651, US 7318439, US 7487777. Other patents pending.

Protected by design registrations: AU 156663, AU 156665, AU 321676, DE 40301991.5, EU 985601, FR 031425, FR 031430, JP 1192859, JP 1197930, JP 1367396, NZ 411222, US D486227, US D487510, US D493521, US D493522, US D545960, US D567935, US D597661. Others pending.

Mirage and Activa are trademarks of ResMed Ltd and are registered in U.S. Patent and Trademark Office.

© 2009 ResMed Ltd.

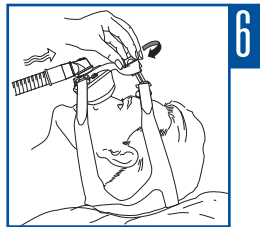
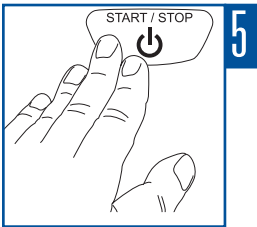
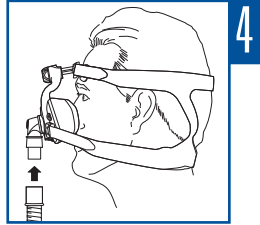
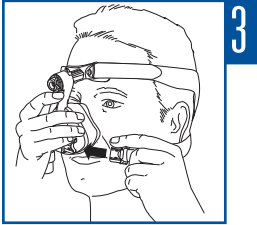
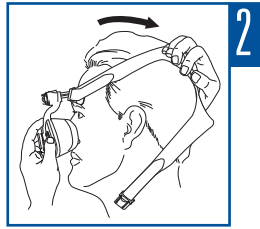
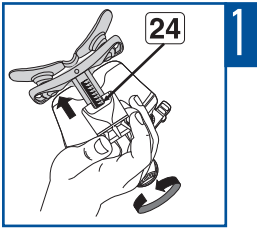

618149/1 09 10
MIRAGE SOFTGEL
USER
AMER - POR



Free Manuals Download Website

<http://myh66.com>

<http://usermanuals.us>

<http://www.somanuals.com>

<http://www.4manuals.cc>

<http://www.manual-lib.com>

<http://www.404manual.com>

<http://www.luxmanual.com>

<http://aubethermostatmanual.com>

Golf course search by state

<http://golfingnear.com>

Email search by domain

<http://emailbydomain.com>

Auto manuals search

<http://auto.somanuals.com>

TV manuals search

<http://tv.somanuals.com>