

Roland® Dual Trigger Cymbal Pad **CY-5**

Gebruikershandleiding











Gefeliciteerd met uw keuze voor de Roland CY-5.

Voordat u dit apparaat in gebruik neemt, leest u de secties getiteld "HET APPARAAT OP EEN VEILIGE MANIER GEBRUIKEN" en "BELANGRIJKE OPMERKINGEN" (p. 2, p. 3). In deze secties vindt u belangrijke informatie over het op juiste wijze gebruiken van het apparaat. Bovendien kunt u de gebruikershandleiding in zijn geheel doorlezen om een goed beeld te krijgen van alles dat uw nieuwe apparaat te bieden heeft. Bewaar deze handleiding, zodat u er later aan kunt refereren.

Hoofdkenmerk

De CY-5 is ontworpen om als Hi-hat Pad of cimbaal Pad te worden gebruikt, waarvoor corresponderende bevestigingsonderdelen voor beide functies in de verpakking worden meegeleverd. Het Dual Trigger Pad maakt het mogelijk om Edge shots (rand tikken) en Bow shots te spelen, en gebruik te maken van choking technieken. Het is een ideale aanvulling op elke bestaande uitrusting.

Inhoud van de verpakking

- CY-5 (cimbaal Pad)
- Verbindingskabel (stereo)
- Stemsleutel 
- Bevestigingsset voor Cimbaal
 - Vleugelmoer 
 - Vilt ring 
 - Stopper 
- Kabelbinder
- Gebruikershandleiding (deze handleiding)
- Bevestigingsset voor Hi-Hat
 - Bovenste koppeling 
 - Koppelingsvilt (S) 
 - Koppelingsvilt (L) 
 - Onderste koppeling 

Namen van componenten

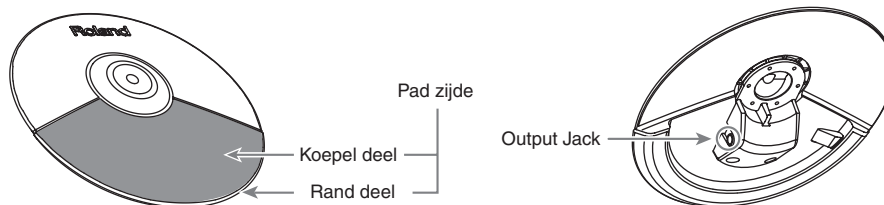

Copyright © 2006 ROLAND CORPORATION



Alle rechten voorbehouden. Niets van deze uitgave mag, in welke vorm dan ook, zonder schriftelijke toestemming van ROLAND CORPORATION gereproduceerd worden.







HET APPARAAT OP EEN VEILIGE MANIER GEBRUIKEN

INSTRUCTIES OM BRAND, ELEKTRISCHE SCHOK OF LICHAAMELIJK LETSEL TE VOORKOMEN

Over  WAARSCHUWING en  VOORZICHTIG opmerkingen





Over de symbolen

 WAARSCHUWING	Wordt gebruikt bij instructies, waarbij de gebruiker attent gemaakt wordt op het risico van overlijden of zwaar letsel, wanneer het apparaat niet op juiste wijze gebruikt wordt.
 VOORZICHTIG	Wordt gebruikt bij instructies, waarbij de gebruiker attent gemaakt wordt op het risico van letsel of materiële schade, wanneer het apparaat niet op juiste wijze gebruikt wordt. * Materiële schade verwijst naar schade of andere ongunstige effecten, die ten aanzien van het huis en al het aanwezige meubilair, en tevens aan huisdieren kunnen optreden.

	Het  symbool wijst de gebruiker op belangrijke instructies of waarschuwingen. De specifieke betekenis van het symbool wordt bepaald door het teken, dat zich binnen de driehoek bevindt. Het symbool, dat zich in dit geval aan de linkerkant bevindt, betekent dat dit teken voor algemene voorzorgsmaatregelen, waarschuwingen, of aanduidingen van gevaar wordt gebruikt.
	Het  symbool wijst de gebruiker op onderdelen, die nooit verplaatst mogen worden (verboden). De specifieke handeling, die niet uitgevoerd mag worden, wordt aangegeven door het symbool, dat zich binnen de cirkel bevindt. Het symbool, dat zich in dit geval aan de linkerkant bevindt, betekent dat het apparaat nooit uit elkaar gehaald mag worden.
	Het  wijst de gebruiker op onderdelen, die verwijderd moeten worden. De specifieke handeling, die uitgevoerd moet worden, wordt door het symbool binnen de cirkel aangegeven. Het symbool, dat zich in dit geval aan de linkerkant bevindt, geeft aan dat het netsnoer uit de daarvoor bestemde aansluiting getrokken moet worden.

NEEM ALTIJD HET VOLGENDE IN ACHT

WAARSCHUWING



- Voordat u het apparaat in gebruik neemt, leest u onderstaande instructies en de gebruikershandleiding. 
- Maak het apparaat niet open, en voer geen interne modificaties uit. 
- Tracht het apparaat niet te repareren of onderdelen in het apparaat te vervangen (behalve wanneer daartoe specifieke instructies in de handleiding staan.) Ga voor alle onderhoud naar uw handelaar, het dichtstbijzijnde Roland Service Centrum of een erkende Roland distributeur, die u op de 'Informatie' pagina kunt vinden. 
- Gebruik of berg het apparaat nooit op, op plaatsen die:
 - aan extreme temperaturen onderhevig zijn (bijvoorbeeld in direct zonlicht, in een afgesloten voertuig, dichtbij een warmte-kanaal of bovenop warmte genererende apparatuur of die 
 - vochtig zijn (bijvoorbeeld badkamers, wasruimtes of natte vloeren hebben of die 
 - aan regen worden blootgesteld of die
 - stoffig zijn of die
 - aan een hoge mate van vibratie onderhevig zijn.

WAARSCHUWING

- Dit product dient alleen gebruikt te worden met een standaard (MDS serie), die door Roland aangeraden wordt (p. 4, p. 5). 
- Wanneer u dit apparaat gebruikt met standaard (MDS serie), dient u ervoor te zorgen dat het rek of de standaard zorgvuldig geplaatst is, waterpas en zodat u er zeker van bent dat deze niet zal vallen. Als u niet een rek of een standaard gebruikt, dient u erop te letten, dat elke locatie die u voor het apparaat kiest een recht oppervlak is dat het apparaat goed ondersteunt, en ervoor zorgt dat het niet wiebelt. 
- Zorg dat er geen objecten (bijvoorbeeld brandbaar materiaal, munten of spelden) of vloeistoffen (water, frisdrank, enz.) in het apparaat terecht komen. 

- In huishoudens met kleine kinderen moet een volwassene toezicht houden, totdat het kind in staat is de regels die essentieel zijn voor een veilige bediening van het apparaat op te volgen. 
- Laat het niet vallen! 

VOORZICHTIG

- Probeer het in elkaar verward raken van snoeren en kabels te voorkomen. Bovendien zouden alle snoeren en kabels buiten het bereik van kinderen geplaatst moeten worden 
- Ga nooit boven op dit apparaat staan, en plaats er geen zware objecten op. 
- Indien u de schroeven van het bovenpaneel verwijdert, bewaart u deze op een veilige plaats, buiten het bereik van kinderen, zodat zij deze niet per ongeluk kunnen inslikken. 

BELANGRIJKE OPMERKINGEN

Naast de onderdelen die bij “Het apparaat op een veilige manier gebruiken” op pagina 2-3 worden genoemd, leest en neemt u het volgende alstublieft in acht:

Plaatsing

- Stel het apparaat niet aan direct zonlicht bloot, plaats het niet in de buurt van apparaten die warmte afgeven, laat het niet in een afgesloten voertuig achter en onderwerp het niet op andere manieren aan temperatuur extremen. Door overmatige hitte kan het apparaat vervormen of verkleuren.
- Zorg dat rubber, vinyl of soortgelijke materialen niet gedurende langere tijd op het apparaat aanwezig zijn. Door dit soort objecten kan de afwerking van het apparaat verkleuren of op andere wijze beschadigen.

Onderhoud

- Neem het apparaat regelmatig met een zachte, droge of licht bevochtigde doek af. Om hardnekkig vuil te verwijderen, gebruikt u een met doek die met mild, niet-schurend schoonmaakmiddel is bevochtigd. Neem daarna het apparaat grondig af met een zachte, droge doek.
- Gebruik nooit benzine, verdunners, alcohol of oplosmiddelen om verkleuring en/of vervorming van het apparaat te voorkomen.

Aanvullende voorzorgsmaatregelen

- Behandel de knoppen, schuifregelaars of andere bedieningselementen van dit apparaat met gepaste voorzichtigheid. Dit geldt ook voor het gebruik van de stekkers en aansluitingen. Ruwe behandeling kan tot storingen leiden.
- Tijdens het aansluiten en/of loskoppelen van alle kabels, houdt u deze bij de aansluiting zelf vast – trek nooit aan de kabel. Op deze manier vermijdt u kortsluiting of schade aan de interne elementen van de kabel.
- Om te vermijden dat u uw burens stoort, probeert u het volume van dit apparaat op een redelijk niveau te houden. U kunt ervoor kiezen om een koptelefoon te gebruiken, zodat u zich geen zorgen om de personen in uw naaste omgeving hoeft te maken (‘s nachts in het bijzonder.)
- Dit instrument is ontworpen om tijdens het spelen geluiden van buitenaf te minimaliseren. Aangezien geluidsvibraties echter sterker dan verwacht via vloeren en muren overgebracht kunnen worden, moet u erop letten dat deze geluiden niet storend zijn voor uw burens. Dit geldt in het bijzonder als u ‘s avonds laat speelt en bij het gebruik van een koptelefoon.

Instellingen maken

De CY-5 als een cimbaal pad gebruiken

Wanneer u de CY-5 op een cimbaal standaard bevestigt, gebruikt u ALLEEN de bevestigingsset, zoals hieronder wordt getoond.

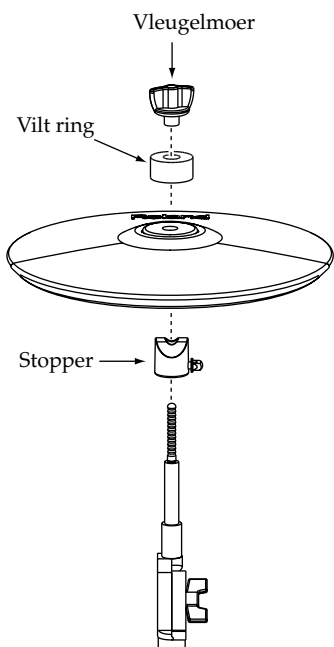

1. Bevestig de cimbaal stopper.

De cimbaal stopper voorkomt dat de cimbaal gaat roteren, en zorgt ervoor dat de Pad correct functioneert, waarbij tevens wordt voorkomen dat snoeren zich om de standaard draaien.

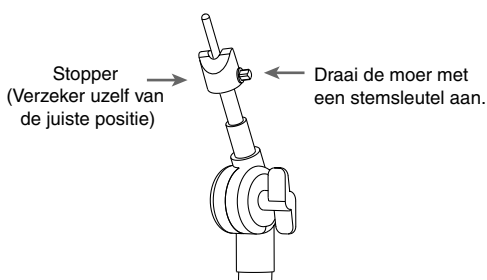

2. Bevestig de CY-5 zodanig, dat het Roland logo zich aan de andere zijde van de plek waar u speelt bevindt.

3. Draai de vilt ring en de vleugelmoer vast.

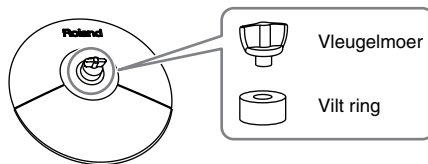

Vleugelmoer spanning

De vleugelmoer moet zodanig worden vastgezet, dat de gewenste speelruimte vrij is. MAAR als deze te los is, kan er Double Triggering (echo klanken) optreden.

Gebruik uitsluitend de bijgeleverde vilt ring en vleugelmoer.

Standaard metalen vleugelmoeren, die veel voorkomen bij cimbaal standaards, mogen nooit worden gebruikt.

4. Gebruik de bijgeleverde verbindingkabel om de uitgang van de CY-5 met de Trigger ingang van de percussie geluid module te verbinden.

Sluit de L-vormige plug van de meegeleverde kabel aan op de CY-5.

NOTE

Wanneer u gebruik wilt maken van rand slagen en afdemp speeltechnieken dient u verbinding te maken met een Trigger ingang op de percussie geluid module, die rand slagen (p. 6) toestaat.

* Om storing en/of schade aan speakers of andere apparatuur te voorkomen, dient u altijd het volume naar de laagste stand te draaien, en de stroom van alle betrokken apparaten uit te schakelen, voordat u met aansluiten begint.

5. Zet de kabel vast met de bijgeleverde kabelbinder.

Laat genoeg ruimte vrij, zodat het cimbaal Pad vrij kan bewegen zonder in de kabel verwickeld te raken.

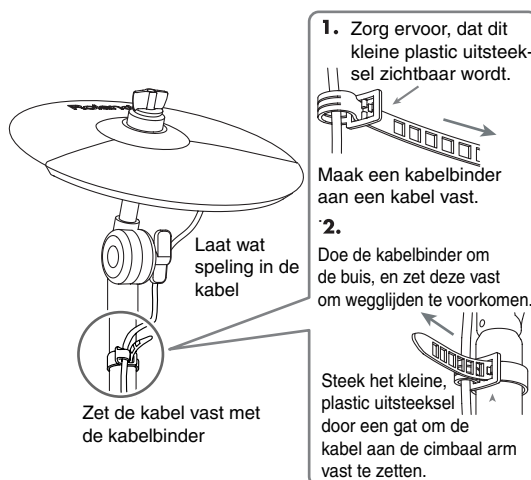

6. Om de CY-5 correct te laten functioneren, moeten het Trigger type en de Trigger parameters in de geluid module aangepast worden. (pag. 6).

De CY-5 als Hi-hat Pad gebruiken

Wanneer u de CY-5 op een L-vormige Pad standaard bevestigt, gebruikt u ALLEEN de bevestigingsset, zoals hieronder wordt getoond.

Toegestane bekken doorsnede:
10.5–11.5 mm

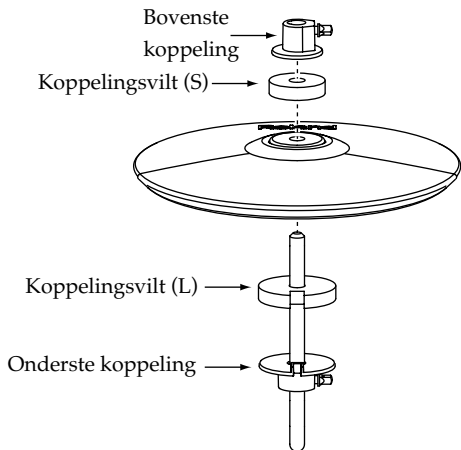

1. De onderste koppeling en de koppelingsvilt bevestigen (L).

Richt het gedeelte met de inkeping, zoals hieronder wordt getoond. Plaats vervolgens de koppelingsvilt, zodat een vaste verbinding ontstaat.

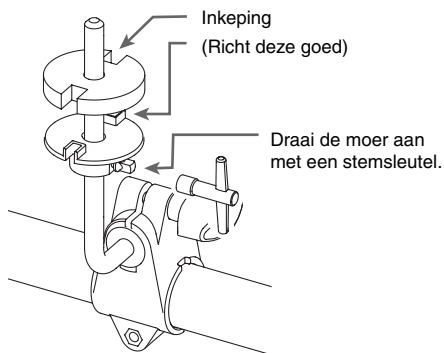

2. Bevestig de CY-5, zodat deze aansluit op de onderste koppeling, zoals hieronder wordt getoond.

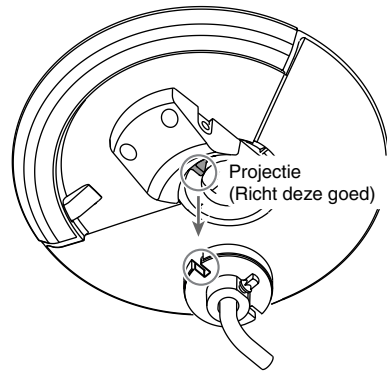

3. Plaats de koppelingsvilt (S) en bevestig, door enige druk uit te oefenen, zoals afgebeeld de bovenste koppeling.

Naderhand kunt u de bovenste koppeling aanpassen aan de door u gewenste beweging. Als deze te losjes is afgesteld, kan er Double Triggering optreden.

Zorg ervoor, dat het Roland logo zich aan de andere zijde van het speelgebied bevindt.

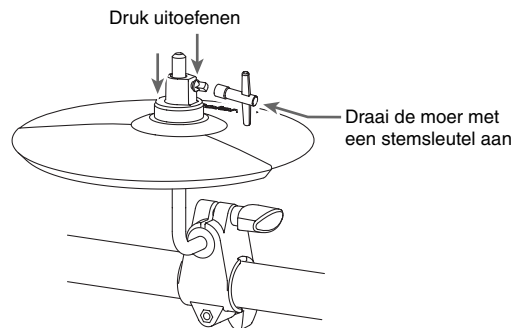

4. Gebruik de bijgeleverde aansluitkabel om de uitgang van de CY-5 met de Trigger ingang van de percussie geluid module te verbinden.

Sluit de L-vormige plug van de meegeleverde kabel aan op de CY-5.

NOTE

Wanneer u gebruik wilt maken van rand slagen of afdemp speeltechnieken, dient u met een Trigger ingang van de percussie geluid module, die rand slagen (p. 6) toestaat, verbinding te maken.

* Om storing en/of schade aan speakers of andere apparatuur te voorkomen, dient u altijd het volume naar de laagste stand te draaien en de stroom van alle betrokken apparaten uit te schakelen, voordat u met aansluiten begint.

5. Bevestig de kabel aan de standaardbuis met de bijgeleverde kabelbinder.

Laat genoeg ruimte vrij, zodat het Pad vrij kan bewegen zonder aan de kabel te trekken.

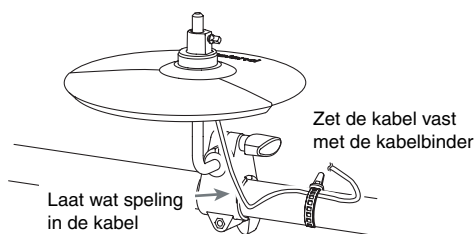

- 6. Om de CY-5 correct te laten functioneren, moet het Trigger type in de geluid module aangepast worden. Zie pagina 6.**

Trigger instellingen voor de Percussie geluid module

Bij het gebruik van de CY-5 zullen de trigger parameter instellingen verschillen, afhankelijk van de gebruikte module. Hieronder treft u de parameters, die bij verschillende geluid modules horen.

Stel de Trigger instelling voor de percussie geluid module in.

TD-3 (Percussie geluid module)

Trigger Type (*TRIP*): Cy (*CY*)

Uitsluitend de Inputs hieronder zijn in staat tot het produceren van een rand slag of het dempen van het cimbaal.

- SNARE
- HI-HAT
- CRASH1
- CRASH2
- RIDE

TD-6V (Percussie geluid module)

TrigTyp: Cy Type

TD-12/TD-20 (Percussie geluid module)

Trig Type: CY6

Speelwijzen

NOTE

Speel niet op het hard plastic deel van het Pad.

Bow Shot

Dit is de meest voorkomende speelmethode, waarbij de pad zijde van het bekken wordt bespeeld. Dit correspondeert met het geluid van de "head side" van de aangesloten trigger invoer.

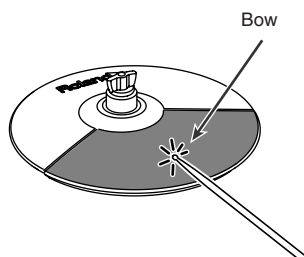

Edge Shot

Bij deze speelmethode wordt de rand met het voorste gedeelte van de stick aangeslagen. Dit correspondeert met het geluid van de "rimside" van de aangesloten trigger invoer.

NOTE

Om van een edge shot gebruik te maken, dient u een trigger ingangsjack aan te sluiten op de percussie geluidsmodule, die rim shots kan uitvoeren.

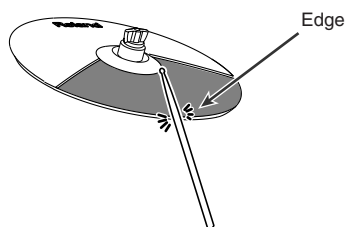

Choking

Choking (knijpen) van de rand van het bekken met de hand, direct nadat het bekken is aangeslagen, maakt dat het geluid stopt.

NOTE

Om van choking speeltechnieken gebruik te maken, dient u een trigger ingangsjack aan te sluiten op de percussie geluidsmodule, die rim shots kan uitvoeren..

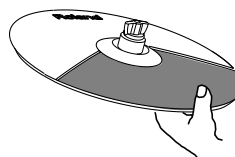

Specificates

CY-5

Formaat: 10 inch

Triggers: 2 (Bolling, rand)

Afmetingen: 246 (B) x 246 (D) x 45 (H) mm

Gewicht: 380 g (zonder bevestiging)

Accessoires: Gebruikershandleiding

Verbindingskabel

Stemsleutel

Bevestigingsset voor Cimbaal

Vleugelmoer

Vilt ring

Stopper

Bevestigingsset voor Hi-hat

Bovenste koppeling

Onderste koppeling

Koppelingsvilt (L)

Koppelingsvilt (S)

Kabelbinder

Opties: Cimbaal steun (MDY-10U)

Drum Standaards (MDS-3C, MDS-6C, MDS-12, MDS-20)

NOTE

In het kader van produktverbeteringen zijn de specificaties en/of het uiterlijk van dit apparaat zonder bericht onderhevig aan wijziging.

NOTE

Het doorlopend bespelen van de Pad kan tot verkleuring leiden. Dit heeft echter geen invloed op het functioneren.

Informatie

Als u een reparatiedienst nodig heeft, belt u het dichtstbijzijnde Roland Service Centrum of erkend Roland distributeur in uw land, zoals hieronder getoond.

AFRICA

EGYPT

Al Fanny Trading Office
9, EBN Hagar A1 Asklanya
Street,
ARD El Golf, Heliopolis,
Cairo 11341, EGYPT
TEL: 20-2-417-1828

REUNION

Maison FO - YAM Marcel
25 Rue Jules Hermann,
Chaudron - BP79 97 491
Ste Clotilde Cedex,
REUNION ISLAND
TEL: (0262) 218-429

SOUTH AFRICA

That Other Music Shop(PTY)Ltd.
11 Melle St., Braamfontein,
Johannesburg,
SOUTH AFRICA
TEL: (011) 403 4105
FAX: (011) 403 1234

Paul Bothner(PTY)Ltd.
Royal Cape Park, Unit 24
Londonderry Road, Ottery 7800
Cape Town, SOUTH AFRICA
TEL: (021) 799 4900

ASIA

CHINA

**Roland Shanghai Electronics
Co.,Ltd.**
5F. No.1500 Pingliang Road
Shanghai 200090, CHINA
TEL: (021) 5580-0800

**Roland Shanghai Electronics
Co.,Ltd.**
(BEIJING OFFICE)
10F. No.33 Section Anhuaxili
Chaoyang District Beijing
100011 CHINA
TEL: (010) 6426-5050

**Roland Shanghai Electronics
Co.,Ltd.**
(GUANGZHOU OFFICE)
2/F. No.30 Si You Nan Er Jie
Yi Xiang, Wu Yang Xin Cheng,
Guangzhou 510600, CHINA
TEL: (020) 8736-0428

HONG KONG

Tom Lee Music Co., Ltd.
Service Division
22-32 Pun Shan Street, Tsuen
Wan, New Territories,
HONG KONG
TEL: 2415 0911

Parsons Music Ltd.

8th Floor, Railway Plaza, 39
Chatham Road South, T.S.T.,
Kowloon, HONG KONG
TEL: 2333 1863

INDIA

Rivera Digitec (India) Pvt. Ltd.
409, Nirman Kendra
Mahalaxmi Flats Compound
Off. Dr. Edwin Moses Road,
Mumbai-400011, INDIA
TEL: (022) 2493 9051

INDONESIA

PT Citra IntiRama
Jl. Cideng Timur No. 15J-150
Jakarta Pusat
INDONESIA
TEL: (021) 6324170

KOREA

Cosmos Corporation
1461-9, Seocho-Dong,
Seocho Ku, Seoul, KOREA
TEL: (02) 3486-8855

MALAYSIA

Roland Asia Pacific Sdn. Bhd.
45-1, Block C2, Jalan PJU 1/39,
Dataran Prima, 47301 Petaling
Jaya, Selangor, MALAYSIA
TEL: (03) 7805-3263

PHILIPPINES

G.A. Yungango & Co. Inc.
339 Gil J. Puyat Avenue
Makati, Metro Manila 1200,
PHILIPPINES
TEL: (02) 899 9801

SINGAPORE

**SWEET LEE MUSIC
COMPANY PTE. LTD.**
150 Sims Drive,
SINGAPORE 387381
TEL: 6846-3676

TAIWAN

**ROLAND TAIWAN
ENTERPRISE CO., LTD.**
Room 5, 9fl. No. 112 Chung
Shan N.Road Sec.2, Taipei,
TAIWAN, R.O.C.
TEL: (02) 2561 3339

THAILAND

Theera Music Co., Ltd.
330 Soi Verg NakornKasem,
New Road, Sumpantawongse,
Bangkok 10100, THAILAND
TEL: (02) 224-8821

VIETNAM

**SAIGON MUSIC
DISTRIBUTOR
(TAN DINH MUSIC)**
138 Tran Quang Khai Street
Dist. 1, Ho Chi Minh City
VIETNAM
TEL: (08) 848-4068

AUSTRALIA/ NEW ZEALAND

AUSTRALIA/ NEW ZEALAND Roland Corporation Australia Pty.,Ltd.

38 Campbell Avenue
Dee Why West. NSW 2099
AUSTRALIA

For Australia
TEL: (02) 9982 8266
For New Zealand
TEL: (09) 3098 715

CENTRAL/LATIN AMERICA

ARGENTINA

Instrumentos Musicales S.A.
Av.Santa Fe 2055
(1123) Buenos Aires
ARGENTINA
TEL: (011) 4508-2700

BARBADOS

A&B Music Supplies LTD
12 Webster Industrial Park
Wildy, St.Michael, Barbados
TEL: (246)430-1100

BRAZIL

Roland Brasil Ltda.
Rua San Jose, 780 Sala B
Parque Industrial San Jose
Cotia - Sao Paulo - SP, BRAZIL
TEL: (011) 4615 5666

CHILE

Comercial Fancy II S.A.
Rut.: 96.919.420-1
Nataníel Cox #739, 4th Floor
Santiago - Centro, CHILE
TEL: (02) 688-9540

COLOMBIA

Centro Musical Ltda.
Cra 43 B No 25 A 41 Bododega 9
Medellin, Colombia
TEL: (574)3812529

COSTA RICA

**JUAN Bansbach Instrumentos
Musicales**
Ave.1. Calle 11, Apartado 10237,
San Jose, COSTA RICA
TEL: 258-0211

CURACAO

Zeelandia Music Center Inc.
Orionweg 30
Curacao, Netherland Antilles
TEL:(305)5926866

DOMINICAN REPUBLIC

Instrumentos Fernando Giraldez
Calle Proyecto Central No.3
Ens.La Esperilla
Santo Domingo,
Dominican Republic
TEL:(809) 683 0305

ECUADOR

Mas Musica
Rumichaca 822 y Zaruma
Guayaquil - Ecuador
TEL:(593-4)2302364

EL SALVADOR

OMNI MUSIC
75 Avenida Norte y Final
Alameda Juan Pablo II,
Edificio No.4010 San Salvador,
EL SALVADOR
TEL: 262-0788

GUATEMALA

Casa Instrumental
Calzada Roosevelt 34-01,zona 11
Ciudad de Guatemala
Guatemala
TEL:(502) 599-2888

HONDURAS

Almacén Pajaro Azul S.A. de CV.
BO.Paz Barahona
3 Ave.11 Calle S.O
San Pedro Sula, Honduras
TEL: (504) 553-2029

MARTINIQUE

Musique & Son
Z.I.Les Mangle
97232 Le Lamanin
Martinique F.W.I.
TEL: 596 596 426860

Gigamusic S&R L

10 Rte De La Folie
97200 Fort De France
Martinique F.W.I.
TEL: 596 596 715222

MEXICO

Casa Veerkamp, s.a. de cv.
Av. Toluca No. 323, Col. Olivar
de los Padres 01780 Mexico
D.F. MEXICO
TEL: (55) 5668-6699

NICARAGUA

**Bansbach Instrumentos
Musicales Nicaragua**
Altamira D'Este Calle Principal
de la Farmacia 5ta.Avenida
1 Cuadra al Lago.#503
Managua, Nicaragua
TEL: (505)277-2557

PANAMA

SUPRO MUNDIAL, S.A.
Boulevard Andrews, Albrook,
Panama City, REP. DE
PANAMA
TEL: 315-0101

PARAGUAY

**Distribuidora De
Instrumentos Musicales**
J.E. Olear y ESQ. Manduvira
Asuncion PARAGUAY
TEL: (595) 21 492147

PERU

Audionet
Distribuciones Musicales SAC
Juan Fanning 530
Miraflores
Lima - Peru
TEL: (511) 4461388

TRINIDAD

AMR Ltd
Ground Floor
Maritime Plaza
Barataria Trinidad W.I.
TEL: (868) 638 6385

URUGUAY

Todo Musica S.A.
Francisco Acuna de Figueroa
1771
C.P.: 11.800
Montevideo, URUGUAY
TEL: (02) 924-2335

VENEZUELA

**Instrumentos Musicales
Allegro,C.A.**
Av.las industrias edf.Guitar
import
#7 zona Industrial de Turumo
Caracas, Venezuela
TEL: (212) 244-1122

EUROPE

AUSTRIA

**Roland Elektronische
Musikinstrumente HmbH.**
Austrian Office
Eduard-Bodem-Gasse 8,
A-6020 Innsbruck, AUSTRIA
TEL: (0512) 26 44 260

BELGIUM/FRANCE/ HOLLAND/ LUXEMBOURG

Roland Central Europe N.V.
Houtstraat 3, B-2260, Oevel
(Westerlo) BELGIUM
TEL: (014) 575811

CZECH REP.

K-AUDIO
Kardasovska 626.
CZ-198 00 Praha 9,
CZECH REP.
TEL: (2) 666 10529

DENMARK

Roland Scandinavia A/S
Nordhavnsvej 7, Postbox 880,
DK-2100 Copenhagen
DENMARK
TEL: 3916 6200

FINLAND

**Roland Scandinavia As, Filial
Finland**
Elannontie 5
FIN-01510 Vantaa, FINLAND
TEL: (09) 68 24 020

GERMANY

**Roland Elektronische
Musikinstrumente HmbH.**
Oststrasse 96, 22844
Nordstedt, GERMANY
TEL: (040) 52 60090

GREECE

STOLLAS S.A.
Music Sound Light
155, New National Road
Patras 26442, GREECE
TEL: 2610 435400

HUNGARY

Roland East Europe Ltd.
Warehouse Area DEPO Pf.83
H-2046 Torokbalint,
HUNGARY
TEL: (23) 511011

IRELAND

Roland Ireland
G2 Calmount Park, Calmount
Avenue, Dublin 12
Republic of IRELAND
TEL: (01) 4294444

ITALY

Roland Italy S. p. A.
Viale delle Industrie 8,
20020 Arese, Milano, ITALY
TEL: (02) 937-78300

NORWAY

**Roland Scandinavia Adv.
Kontor Norge**
Lillekervveien 2 Postboks 95
Lilleaker N-0216 Oslo
NORWAY
TEL: 2273 0074

POLAND

MX MUSIC SP.Z.O.O.
Ul. Gibraltarska 4.
PL-03664 Warszawa POLAND
TEL: (022) 679 44 19

PORTUGAL

Roland Iberia, S.L.
Portugal Office
Cais das Pedras, 8/9-1 Dto
4050-465, Porto, PORTUGAL
TEL: 22 608 00 60

ROMANIA

FBS LINES
Piata Libertatii 1,
535500 Gheorgheni,
ROMANIA
TEL: (266) 364 609

RUSSIA

MuTek
Dorozhnaya ul.3,korp.6
117 545 Moscow, RUSSIA
TEL: (095) 981-4967

SPAIN

Roland Iberia, S.L.
Paseo Garc a Faria, 33-35
08005 Barcelona SPAIN
TEL: 93 495 91 00

SWEDEN

Roland Scandinavia A/S
SWEDISH SALES OFFICE
Danvik Center 28, 2 tr.
S-131 30 Nacka SWEDEN
TEL: (08) 702 00 20

SWITZERLAND

Roland (Switzerland) AG
Landstrasse 5, Postfach,
CH-4452 Itingen,
SWITZERLAND
TEL: (061) 927-8383

UKRAINE

TIC-TAC
Mira Str. 19/108
P.O. Box 180
295400 Munkachevo,
UKRAINE
TEL: (03131) 414-40

UNITED KINGDOM

Roland (U.K.) Ltd.
Atlantic Cluck, Swansea
Enterprise Park, SWANSEA
SA7 9FJ,
UNITED KINGDOM
TEL: (01792) 702701

MIDDLE EAST

BAHRAIN

Moon Stores
No.16, Bab Al Bahrain Avenue,
P.O.Box 247, Manama 304,
State of BAHRAIN
TEL: 17 211 005

CYPRUS

Radex Sound Equipment Ltd.
17, Diagorou Street, Nicosia,
CYPRUS
TEL: (022) 66-9426

IRAN

MOCO INC.
No.41 Nike St., Dr.Shariyati Ave.,
Roberoye Cerahe Mirdamad
Tehran, IRAN
TEL: (021) 285-4169

ISRAEL

**Halilit P. Greenspoon & Sons
Ltd.**
8 Retzif Ha'aliya Hashnya St.
Tel-Aviv-Yafa ISRAEL
TEL: (03) 6823666

JORDAN

MUSIC HOUSE CO. LTD.
FREDDY FOR MUSIC
P. O. Box 922846
Amman 11192 JORDAN
TEL: (06) 5692696

KUWAIT

**EASA HUSAIN AL-YOUSIFI
& SONS CO.**
Abdullah Salem Street,
Safat, KUWAIT
TEL: 243-6399

LEBANON

Chahine S.A.L.
Gerge Zeidan St., Chahine
Bldg., Achrafieh, P.O.Box: 16-
5857
Beirut, LEBANON
TEL: (01) 20-1441

OMAN

TALENTZ CENTRE L.L.C.
Malatan House No.1
Al Noor Street, Ruwi
SULTANATE OF OMAN
TEL: 2478 3443

QATAR

**Al Emadi Co. (Badie Studio &
Stores)**
P.O. Box 62, Doha, QATAR
TEL: 4423-554

SAUDI ARABIA

**aDawiah Universal
Electronics APL**
Corniche Road, Alkhashbar
Bldg., 1st Floor, Alkhashbar,
SAUDI ARABIA

P.O.Box 2154, Alkhashbar 31952
SAUDI ARABIA
TEL: (03) 898 2081

SYRIA

**Technical Light & Sound
Center**
Rawda, Abdul Qader Zajzari St.
Bldg. No. 21, P.O.BOX 13520,
Damascus, SYRIA
TEL: (011) 223-5384

TURKEY

ZUHAL DIS TICARET A.S.
Galip Dede Cad. No.37
Beyoglu - Istanbul / TURKEY
TEL: (0212) 249 85 10

U.A.E.

**Zak Electronics & Musical
Instruments Co. L.L.C.**
Zabeel Road, Al Sherouq Bldg.,
No. 14, Grand Floor, Dubai,
U.A.E.
TEL: (04) 3360715

NORTH AMERICA

CANADA

Roland Canada Music Ltd.
(Head Office)
5480 Parkwood Way
Richmond B. C., V6V 2M4
CANADA
TEL: (604) 270 6626

Roland Canada Music Ltd.

(Toronto Office)
170 Admiral Boulevard
Mississauga On L5T 2N6
CANADA
TEL: (905) 362 9707

U. S. A.

Roland Corporation U.S.
5100 S. Eastern Avenue
Los Angeles, CA 90040-2938,
U. S. A.
TEL: (323) 890 3700



Free Manuals Download Website

<http://myh66.com>

<http://usermanuals.us>

<http://www.somanuals.com>

<http://www.4manuals.cc>

<http://www.manual-lib.com>

<http://www.404manual.com>

<http://www.luxmanual.com>

<http://aubethermostatmanual.com>

Golf course search by state

<http://golfingnear.com>

Email search by domain

<http://emailbydomain.com>

Auto manuals search

<http://auto.somanuals.com>

TV manuals search

<http://tv.somanuals.com>