

AT30R

Mode d'emploi

Avant d'installer cet appareil, lisez attentivement les chapitres «RÈGLES DE SÉCURITÉ» (p. 2), «CONSIGNES D'UTILISATION» (p. 3), et «REMARQUES IMPORTANTES» (p. 4-5) qui rassemblent des informations essentielles permettant une mise en œuvre correcte de l'appareil. De plus, afin de pouvoir tirer parti des nombreuses fonctionnalités de votre nouvelle acquisition, nous vous conseillons de lire attentivement et préalablement l'ensemble de ce manuel. Conservez-le en lieu sûr afin de pouvoir vous y reporter ultérieurement en cas de besoin.

Copyright © 1999 ROLAND CORPORATION

Tous droits réservés. La reproduction de tout ou partie de ce manuel, sous quelque forme que ce soit, est strictement interdite sans l'accord préalable de ROLAND CORPORATION

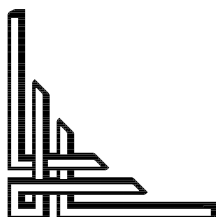

Roland®

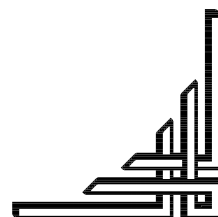

	ATTENTION RISQUE DE CHOC ÉLECTRIQUE NE PAS OUVRIR	
ATTENTION : RISQUE DE CHOC ÉLECTRIQUE NE PAS OUVRIR		
<p>N'OUVREZ PAS LE CAPOT (OU LE PANNEAU ARRIÈRE) DE L'APPAREIL. IL NE CONTIENT AUCUN COMPOSANT QUI PUISSE ÊTRE ENTRETENU PAR L'UTILISATEUR. REPORTEZ-VOUS AUPRÈS D'UN SERVICE DE MAINTENANCE QUALIFIÉ.</p>		



L'éclair fléché au centre d'un triangle équilatéral prévient l'utilisateur de la présence de courants élevés dans l'appareil, pouvant constituer un risque d'électrocution en cas de mise en contact avec les composants internes.



Le point d'exclamation au centre d'un triangle équilatéral prévient l'utilisateur de la présence d'instructions importantes dans le mode d'emploi concernant la mise en œuvre et l'entretien de l'appareil.

INSTRUCTIONS RELATIVES AUX BLESSURES, RISQUES D'ÉLECTROCUTION ET D'INCENDIE.

RÈGLES DE SÉCURITÉ - À CONSERVER -

AVERTISSEMENT - L'utilisation d'appareils électriques nécessite un certain nombre de précautions élémentaires incluant les règles qui suivent :

1. Lisez toutes les instructions avant d'utiliser cet appareil.
2. Ne l'utilisez pas dans des endroits humides ou à proximité d'une baignoire, d'une machine à laver, d'un évier, d'une piscine etc.
3. Ce produit ne doit être utilisé que dans les conditions et sur les supports recommandés par le fabricant.
4. Cet appareil, qu'il soit utilisé seul ou avec un amplificateur, un casque ou des haut-parleurs, peut produire des niveaux sonores capables de provoquer une perte définitive de l'acuité auditive. Ne le faites pas fonctionner à un niveau exagéré ou douloureux. Si vous ressentez une perte d'audition ou des sifflements dans les oreilles, consultez immédiatement un médecin.
5. Cet appareil ne doit être installé que dans des endroits où rien ne gêne sa ventilation.
6. Il doit être maintenu à distance des sources de chaleur telles que radiateurs, bouches de chauffage ou autres appareils susceptibles de monter en température pendant leur activité.
7. Cet appareil ne doit être raccordé qu'à une source électrique du type indiqué dans le manuel et/ou indiqué sur son châssis.
8. En cas d'inactivité prolongée, débranchez le cordon d'alimentation de la prise secteur.
9. Veillez à ce qu'aucun objet ou liquide ne puisse être introduit par les orifices de ventilation ou répandu accidentellement sur l'appareil.
10. Vous devez impérativement faire réviser votre appareil par un personnel qualifié dans les cas suivants :
 - A. Le cordon d'alimentation a été endommagé.
 - B. Des objets ou des liquides sont tombés ou ont été introduits dans l'appareil.
 - C. L'appareil a été exposé à la pluie.
 - D. L'appareil ne semble pas fonctionner normalement ou présente des performances dégradées.
 - E. L'appareil est tombé ou son boîtier a été endommagé
11. Ne tentez aucune opération de maintenance autre que celles clairement décrites dans le mode d'emploi. Toute autre intervention ne doit être réalisée que par un personnel qualifié.

Pour les États-Unis

Cet appareil peut être équipé d'une prise polarisée (une lame plus large que l'autre) . Il s'agit d'une mesure de sécurité. Si vous ne pouvez pas insérer cette prise dans votre prise secteur, contactez un électricien pour mettre votre installation aux nouvelles normes. N'annulez pas la sécurité que représente cette mesure.

Pour le Canada

À propos des prises polarisées :

CAUTION: TO PREVENT ELECTRIC SHOCK, MATCH WIDE BLADE OF PLUG TO WIDE SLOT, FULLY INSERT.
ATTENTION: POUR ÉVITER LES CHOCs ÉLECTRIQUES, INTRODUIRE LA LAME LA PLUS LARGE DE LA FICHE DANS LA BORNE CORRESPONDANTE DE LA PRISE ET POUSSER JUSQU' AU FOND.

Pour le Royaume-Uni

IMPORTANT : LES COULEURS DES FILS DU CORDON SECTEUR CORRESPONDENT AU CODE SUIVANT :

BLEU : NEUTRE
 MARRON : PHASE



Si les couleurs des fils de votre prise secteur (ou l'identification de ses bornes) ne correspondaient pas à ce code, procédez comme suit :

Le fil BLEU doit être relié à la borne marquée d'un N ou de couleur NOIRE.
 Le fil MARRON doit être relié à la borne marquée d'un L ou de couleur ROUGE.
 Aucun de ces fils ne doit jamais être relié à la terre d'une prise à trois broches.







CONSIGNES D'UTILISATION

INSTRUCTIONS POUR EVITER TOUT RISQUE D'INCENDIE, D'ÉLECTROCUTION OU DE BLESSURE

À propos des mentions AVERTISSEMENT  et ATTENTION 











 AVERTISSEMENT	Signale des instructions avertissant l'utilisateur d'un risque de mort ou de blessures graves si l'appareil n'est pas utilisé correctement.
 ATTENTION	Signale des instructions avertissant l'utilisateur d'un risque de blessures ou de dommages matériels si l'appareil n'est pas utilisé correctement. * « Dommages matériels » fait référence aux dommages ou aux conséquences sur les bâtiments et le mobilier ainsi qu'aux animaux domestiques ou de compagnie.

À propos des symboles









	Le symbole  signale des instructions ou des avertissements importants dont le sens précis est fourni par l'icône situé au centre du triangle. Dans le cas ci-contre, il s'agit de précautions ou d'avertissements généraux et de mises en gardes contre un danger.
	Le symbole  signale des éléments qui ne doivent pas être enlevés ou ne doivent pas être touchés. Leur nature est indiquée par l'icône situé au centre du cercle. Dans le cas ci-contre, il signale que l'appareil ne doit pas être démonté.
	Le symbole  signale des éléments qui doivent être manipulés ou mobilisés. Leur nature est indiquée par l'icône situé au centre du cercle. Dans le cas ci-contre, il signale que le cordon d'alimentation doit être débranché de la prise secteur.

OBSERVEZ SCRUPULEUSEMENT LES INSTRUCTIONS SUIVANTES

AVERTISSEMENT

- Avant d'utiliser cet appareil, lisez les instructions ci-dessous et le reste du mode d'emploi. 
- N'ouvrez pas l'appareil et n'y faites aucune modification. 
- Veillez à ce que l'appareil soit toujours posé sur une surface plane et stable. Ne l'installez jamais dans des positions instables ou sur des surfaces inclinées. 
- Prenez soin du cordon d'alimentation. Veillez à ne pas le tordre ou l'écraser. Un câble endommagé peut être à l'origine d'une électrocution ou d'un incendie. Remplacez systématiquement tout cordon endommagé. 
- En présence de jeunes enfants, un adulte doit pouvoir assurer une surveillance aussi longtemps que l'enfant n'est pas capable de se servir de l'appareil en toute sécurité. 
- Protégez l'appareil des chocs violents. (ne le laissez pas tomber !) 
- Ne branchez pas l'appareil sur une prise déjà occupée par de nombreux autres appareils. Faites particulièrement attention lors de l'utilisation de pavés d'extension à ne pas dépasser la puissance admise tant par le prolongateur que par le circuit électrique. Une surcharge importante pourrait provoquer une surchauffe et faire fondre l'isolant du cordon. 
- Avant d'utiliser l'appareil dans un pays étranger, consultez votre revendeur, un centre de maintenance agréé ou le distributeur Roland indiqué dans la page d'information. 
- Pour brancher ou débrancher le cordon d'alimentation, saisissez toujours la prise elle-même et non le câble. 
- Ne montez jamais sur l'appareil. Ne déposez pas non plus d'objets lourds dessus. 

ATTENTION

- Évitez de pincer ou de coincer les connecteurs reliés à cet appareil. Tenez-les hors de portée des enfants. 
- Ne manipulez jamais le cordon ou la prise d'alimentation avec les mains humides quand vous êtes amené à le brancher ou à le débrancher. 
- Si vous devez déplacer l'instrument, veillez à bien suivre les instructions qui suivent. Deux personnes sont nécessaires, au moins, pour le manipuler. Déplacez-le à l'horizontale, avec précautions, en le tenant fermement aussi bien pour éviter de vous blesser que pour éviter de l'endommager. 
- Vérifiez que les vis qui fixent l'appareil sur son pied ne sont pas dévissées. Revissez-les au besoin.
- Débranchez le cordon d'alimentation.
- Débranchez toutes les connexions aux autres appareils.
- Fermez le couvercle.
- Retirez le porte-partitions.
- Avant de nettoyer l'appareil, mettez-le hors tension et débranchez-le (p. 15). 
- En cas de risque d'orage, éteignez l'appareil et débranchez physiquement son cordon d'alimentation. 
- Faites attention à ne pas vous pincer les doigts pendant l'ouverture ou la fermeture du couvercle (p. 15). Surveillez plus particulièrement les jeunes enfants. 
- Concernant l'utilisation de la banquette, veillez aux points suivants : 
 - N'utilisez pas cette banquette comme jouet ou comme marchepied. 
 - Ne vous asseyez pas à deux ou plus. 
 - Ne l'utilisez pas si les boulons maintenant les pieds semblent desserrés. (Dans un tel cas, resserrez-les immédiatement avec la clé fournie à cet effet.)
 - Veillez à ne pas vous pincer les doigts en ouvrant ou en refermant cette banquette, plus particulièrement au niveau des charnières métalliques. (p. 17)

REMARQUES IMPORTANTES

En plus des recommandations contenues dans les chapitres «RÈGLES DE SÉCURITÉ» et «CONSIGNES D'UTILISATION», pages 2 et 3, nous vous demandons de lire attentivement et de respecter ce qui suit :

Alimentation

- N'utilisez pas cet appareil sur le même circuit électrique que d'autres appareils pouvant générer un bruit de ligne (moteurs électriques ou systèmes d'éclairage à variateur).
- Avant tout branchement audio, assurez-vous que tous les éléments du système sont bien hors-tension, voire débranchés. Vous éviterez ainsi tout risque de dommages aux haut-parleurs et aux autres appareils.

Positionnement

- L'utilisation de cet appareil près d'amplificateurs (ou d'appareils comportant de grosses alimentations) peut induire du souffle. Dans ce cas, essayez de changer son orientation ou éloignez-le de la source d'interférence.
- Cet appareil peut interférer avec la réception d'émissions radio/TV. Ne l'utilisez pas à proximité de tels récepteurs.
- Veillez aux points qui suivent lors de l'utilisation du lecteur de disquettes (vous pouvez aussi vous reporter au chapitre «Manipulation des disquettes») p.52 :
 - Ne positionnez pas l'appareil à côté d'éléments susceptibles de générer des champs magnétiques intenses (haut-parleurs etc.).
 - Installez l'appareil sur une surface plane et stable.
 - Ne déplacez pas l'appareil et évitez toute vibration quand le lecteur fonctionne.
- N'installez pas l'appareil dans des emplacements directement soumis aux rayons du soleil ou à proximité de sources de chaleur intenses, ni dans un véhicule immobilisé au soleil ou dans toute autre condition de températures extrêmes.
- Pour éviter tout court-circuit, ne le soumettez pas à la pluie, à l'humidité ou à des projections d'eau.

Entretien

- Nettoyez l'appareil avec un chiffon doux et sec ou légèrement humidifié. Dans le cas de taches tenaces, utilisez un chiffon imprégné d'un détergent dilué et non abrasif. Essayez-le ensuite soigneusement avec un chiffon doux et sec.
- N'utilisez en aucun cas de produits à base d'essence, alcoolisés ou de solvants qui pourraient altérer l'esthétique de l'appareil.

Pertes de données

- Les données mémorisées peuvent se trouver totalement effacées dans certaines opérations de maintenance (dans le cas où la panne concerne la mémoire elle-même, par exemple). Vous devez donc veiller à les sauvegarder sur disquettes ou à en conserver une trace écrite sur papier (quand cela est possible). Malgré toute l'attention que peuvent porter les centres de maintenance à la conservation de vos données, Roland ne saurait être tenu pour responsable d'aucune perte éventuelle.

Mémoires permanentes

- Si l'appareil n'est pas mis sous tension pendant une longue période (environ 2 semaines), le contenu des mémoires sera perdu et sera remplacé par les valeurs par défaut. Nous vous conseillons donc d'effectuer régulièrement des sauvegardes sur disquettes.

Précautions supplémentaires

- À la suite d'un dysfonctionnement quelconque ou d'une mauvaise manipulation, les mémoires internes peuvent se trouver effacées irrémédiablement. Nous vous conseillons donc d'effectuer régulièrement des sauvegardes sur disquettes.
- Il peut malgré tout se révéler impossible de récupérer les données stockées sur disquettes (media ou appareil défectueux). Roland Corporation ne peut en aucun cas être tenu pour responsable d'une telle perte de données.
- Manipulez les divers boutons, sélecteurs ou atténuateurs de votre appareil avec modération, et procédez de même pour ce qui concerne les prises et les connecteurs. Un excès de brutalité peut endommager irrémédiablement ces divers éléments.
- Ne soumettez l'afficheur à aucune pression.
- Lors du branchement ou du débranchement des câbles, saisissez-les par la prise elle-même et ne tirez jamais sur le câble. Vous éviterez ainsi de provoquer des court-circuits ou d'endommager les éléments internes du connecteur.
- Il est normal d'observer une chauffe modérée de l'appareil quand il fonctionne.
- Afin d'éviter de gêner vos voisins, essayez d'utiliser votre appareil à un volume raisonnable. Si besoin, utilisez un casque pour vous isoler, plus particulièrement aux heures tardives.
- Pour transporter l'appareil, utilisez de préférence l'emballage et les éléments de conditionnement d'origine. Sinon, procurez-vous un emballage équivalent.

Manipulation du lecteur de disquettes

- Installez cet appareil sur une surface plane et horizontale, à l'écart de toute source de vibration. Si vous devez l'installer en position inclinée, vérifiez bien qu'il ne dépasse pas les limites de sécurité autorisées.
- Évitez d'utiliser l'appareil immédiatement après l'avoir déplacé d'un endroit où le niveau d'humidité était très différent. Ce type de changement pourrait entraîner la formation de condensation à l'intérieur du lecteur et pourrait endommager aussi bien les disquettes que le mécanisme. Après l'avoir transporté, laissez l'appareil revenir à la température de la pièce avant de l'utiliser (quelques heures).
- Insérez les disquettes fermement mais sans violence, à fond dans le lecteur jusqu'à ce qu'elles se verrouillent. Pour les enlever, appuyez sur le bouton d'éjection EJECT, là encore sans violence excessive.
- N'essayez jamais de retirer une disquette quand le lecteur est en rotation (indicateur lumineux allumé). Vous pourriez endommager aussi bien votre disque que le lecteur.
- Ne laissez pas de disquette dans le lecteur pendant les opérations d'allumage/extinction.
- Pour éviter d'endommager les têtes de lecture, insérez toujours votre disquette horizontalement (ne l'incline pas). Poussez-la fermement dans son logement mais sans violence excessive.
- Pour éviter tout dommage, n'insérez pas de disquettes d'un autre type ou d'objets de diverses natures (papiers, trombones etc.) dans le lecteur.

Manipulation des disquettes

- Les disquettes sont composées d'un support plastique recouvert d'une surface magnétisable constituée de particules microscopiques dont l'intégrité est indispensable à la conservation des données. Observez les règles suivantes en les manipulant :
 - Ne touchez jamais la surface magnétique à l'intérieur du disque.
 - N'utilisez pas et ne stockez pas vos disquettes dans des endroits sales ou poussiéreux.
 - Ne soumettez pas vos disquettes à des températures extrêmes (par exemple aux rayons du soleil sur la plage arrière d'un véhicule). Température recommandée : 10 à 50°C.
 - N'exposez pas vos disquettes à des champs magnétiques élevés comme ceux générés par les haut-parleurs

- Les disquettes comportent un onglet de protection permettant d'éviter de les effacer accidentellement. Il est recommandé de le maintenir en position «protégé» tant que vous n'avez pas besoin d'inscrire de nouvelles données sur la disquette.

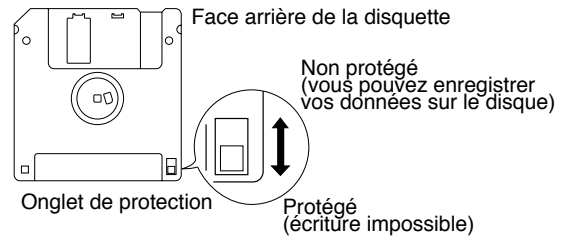

- Veillez à ce que l'étiquette soit bien collée sur la disquette. Si elle se détachait à l'intérieur du lecteur, il pourrait être difficile de l'extraire.
- Conservez vos disquette dans un endroit sûr et protégez-les contre la poussière ou toute autre dégradation. Une disquette sale peut aussi bien endommager ses propres données que le lecteur lui-même.
- Il est recommandé de maintenir l'onglet en position «protégé» tant que vous n'avez pas besoin d'inscrire de nouvelles données sur la disquette et avant de l'insérer dans le lecteur d'un autre appareil (à l'exception du PR-300 ou d'un produit des gammes HP-G, MT, KR ou Atelier) ou d'un ordinateur. Dans le cas contraire, toute opération utilisant la disquette sur l'autre appareil pourrait la rendre illisible par le lecteur de cet orgue.

- * GS () est une marque déposée de Roland Corporation.
- * Apple est une marque déposée de Apple Computer, Inc.
- * Macintosh est une marque déposée de Apple Computer, Inc.
- * IBM est une marque déposée de International Business Machines Corporation.
- * IBM PC est une marque déposée de International Business Machines Corporation.

FONCTIONNALITÉS

Nous vous félicitons de votre choix d'un orgue Roland AT-30R «Atelier Series». L'AT-30R propose une large gamme de sonorités d'orgue et est conçu pour une prise en main et un apprentissage aisés. Afin d'en tirer le meilleur parti et pour en exploiter toutes les possibilités, nous vous conseillons de prendre quelques instants pour lire attentivement la totalité de ce manuel.

Principales fonctionnalités

○ Un fonctionnement simple et immédiatement accessible

Les boutons de grande taille, codés par couleurs, sont regroupés par fonction et distribués avec une attention toute particulière portée à l'exécution en temps réel. Tous les modèles Atelier series utilisent la même disposition et les débutants n'auront donc aucun problème à utiliser des modèles plus évolués.

○ Une large gamme de sonorités d'orgue

L'AT-30R propose une grande variété de sons d'orgue, incluant les orgues d'église, de théâtre ou de jazz.

○ Des sons de voix humaines

Les modèles de la gamme ATELIER-R proposent, en plus des sonorités d'orgue, des voix humaines modulées comme «Jazz Scat» ou «Glegorian».

○ Une harmonisation intelligente

La fonction d'harmonisation intelligente de l'AT-30R détecte la nature des accords joués sur le clavier inférieur et harmonise automatiquement la mélodie du clavier supérieur. Vous pouvez ainsi ajouter automatiquement à celle-ci une richesse d'expression inégalée et donner plus d'impact à votre interprétation.

Nouvelle parmi les options d'harmonisation intelligente présentes sur l'AT-30R, la fonction «Harp-type» simule les sonorités délicates d'une véritable harpe.

○ Des rythmes polyvalents

L'AT-30R comporte 52 rythmes différents, qui couvrent une large gamme de styles et de genres musicaux. La fonction Arranger permet en outre de leur adjoindre un accompagnement automatique rien qu'en réalisant les positions d'accords au clavier inférieur.

○ La possibilité de charger en mémoire des styles supplémentaires à partir d'une disquette

Le bouton Rhythm [Disk] contient dès le départ 4 rythmes différents, mais vous pouvez les remplacer par des motifs de votre choix chargés à partir d'une disquette. Quand ces données de rythme sont chargées en mémoire interne, elles restent enregistrées même après mise hors tension de l'appareil. Cette option permet de garder à disposition les rythmes les plus fréquemment employés.

○ **Le chargement des fichiers musicaux au standard MIDI File (SMF)**

Le «composer» (séquenceur) incorporé présente une ergonomie semblable à celle d'un magnétophone. En plus de la possibilité de vous enregistrer en direct, il vous permettra de lire des données au standard SMF et de les utiliser pour vous accompagner.

○ **La sauvegardes des fichiers musicaux au standard MIDI File (SMF)**

La possibilité de sauvegarder vos données au format SMF vous permet également d'éditer sur un séquenceur externe les données créées sur votre orgue Atelier series.

Conventions utilisées dans ce manuel

- Les noms de boutons comme [Utility] sont placés entre crochets (“[]”).
- Les différents états des témoins lumineux des boutons (allumé, éteint ou clignotant) sont illustrés ci-dessous :



- Ce manuel comporte des illustrations représentant les différentes indications de l'afficheur. Votre appareil peut toutefois inclure une nouvelle version améliorée du système qui pourrait faire différer ici ou là l'affichage réel de ces illustrations (au niveau des noms des sons, par exemple).
- Des indications comme [+][-], [▲][▼], [◀][▶] signifient que vous devez presser l'un ou l'autre bouton.

Exemple : Rhythm Select [-][+], Part Balance Reverb [▲][▼], Menu [◀][▶]

Sommaire

Consignes de sécurité	2
REMARQUES IMPORTANTES	4
FUNCTIONNALITÉS	6
Principales fonctionnalités	6
Conventions utilisées dans ce manuel	7
Sommaire	8
Contrôles et fonctions	12
Avant de commencer	15
Ouverture et fermeture du couvercle du clavier	15
Mise en place du porte-partition	15
Branchement du cordon d'alimentation	15
Allumage et extinction de l'appareil	15
Mise sous tension	15
Mise hors-tension	16
Branchement d'un casque	16
Remarques sur l'utilisation des casques d'écoute	16
Branchement d'un micro	17
Remarques sur l'utilisation des micros	17
Précautions concernant la banquette	17
Rappel des réglages par défaut	18
Affichages sur écran (bouton Display/Exit)	18
Écran des rythmes	18
Écran du compositeur	18
Prise en main de l'AT-30R	19
Écoute des morceaux de démonstration	19
Sélection des voix	21
Voix et parties (Parts)	21
Fonctions liées aux boutons de sélection Upper/Lower/Pedal Bass	22
Sélection des voix des claviers supérieur et inférieur (Upper/Lower)	23
Sélection de la voix du pédalier (Pedal Bass)	25
Sélection de voix Solo	26
Sélection d'une voix à l'aide du bouton [Others]	27
Réglage de la balance (boutons Part Balance)	29
Transposition d'octaves (bouton Oct Shift)	30
Utilisation des voix humaines	31
Sélection d'une voix humaine (Human Voice)	31
Affectation des percussions et des effets sonores au clavier	32
Affectation des percussions au clavier inférieur (Manual Drums)	32
Changement de Drum Set	33
Utilisation des rythmes (Music Style)	34
Sélection d'un rythme	34
Utilisation des rythmes—Départ et arrêt	35
Démarrage par l'appui sur un bouton	35
Démarrage automatique en jouant sur le clavier inférieur ou sur le pédalier	
– «Sync Start»	35
Arrêt de la boîte à rythme	36

Ajout de variations à un rythme	37
Utilisation des rythmes et de l'accompagnement	38
Changements de tempo (vitesse) (bouton Tempo)	38
Accords à doigté simplifié	39
Conducteur de basse (bouton Leading Bass)	40
Maintien des notes au clavier inférieur (fonction Lower Hold)	40
Accès simplifié aux réglages d'accompagnement — One Touch Program	41
Rappel des réglages les plus adaptés pour chaque rythme	42
Utilisation d'un rythme (style musical) à partir d'une disquette	43
Insertion et éjection d'une disquette	43
Écoute des rythmes présents sur la disquette	43
Copie d'un rythme sur disquette en mémoire interne	44
Rappel des réglages par défaut des rythmes associés au bouton [Disk]	45
Ajout d'effets sur une voix	46
Harmonisation d'une mélodie — «Harmony Intelligence»	46
Changement du type d'harmonisation	46
Effet Rotary	48
Effet Chorus	49
Effet Reverb	50
Effet Sustain	50
Fonctions de lecture	51
Exécution de la partie de pédale au clavier — bouton [To Lower]	51
Transposition dans une tonalité différente (bouton Transpose)	52
Contrôle du volume à l'aide de la pédale d'expression	53
Allongement de la durée de la note (pédale de maintien)	53
Réglage de la clarté du timbre	54
Utilisation des interrupteurs au pied	54
Utilisation des boutons de registration	55
Mémorisation des registrations	55
Rappel d'une registration	56
Comment appeler une registration	56
Temporisation de l'appel des registrations	56
Enregistrement automatique des modifications des réglages du panneau avant	57
Attribution d'un nom à un ensemble de registrations	57
Copie sélective du nom de la registration	59
Sauvegarde des ensembles de registration sur disquette (bouton Save)	60
Chargement dans l'AT-30R de registrations préalablement sauvegardées (bouton Load)	61
Chargement d'un ensemble de registrations	61
Chargement d'une registration spécifique	62
Suppression d'un ensemble de registrations sauvegardées	63
Utilisation de registrations créées sur un modèle précédent	64
Fonctions d'enregistrement et de lecture	66
Enregistrement d'exécutions (bouton Rec)	67
Enregistrement de chaque partie séparément	68
Lecture d'un morceau (bouton Play)	69
Coupure d'une piste — fonction Mute	70
Ré-enregistrement	71
Effacement d'un morceau (Clear)	72

Formatage des disquettes.....	73
Modification du nom d'un morceau (Rename)	75
Sauvegarde des morceaux sur disquettes (bouton Save).....	76
Sauvegarde au format MIDI File (SMF)	78
Changement de morceaux dans l'AT-30R.....	79
Ajout de nouvelles données sur un morceau au format SMF.....	80
Lecture de morceaux enregistrés sur disquettes	81
Effacement de morceaux sur disquettes	82
Ré-enregistrement de fragments du morceau — enregistrement par insertion (Punch-in)	83
Enregistrement par passages successifs — enregistrement en boucle (Loop Recording).....	85
Réglages du compositeur (bouton Function)	87
Décompte préalable	87
Modification des réglages du métronome	87
Volume du métronome	87
Changement du son du métronome	87
Réglage de la mesure	88
Fonctionnement de la pédale d'expression (Exp. Source)	88
Fonctionnement pendant l'enregistrement	88
Fonctionnement pendant l'écoute	89
Mute de parties individuelles pendant la lecture de morceaux	89
Affichage et masquage des paroles des chansons sur l'écran	90
Menu Edit (édition des morceaux)	91
Suppression d'une partie enregistrée (Delete Measure (Bar))	91
Suppression de l'enregistrement d'une piste (Delete Track)	92
Effacement d'un enregistrement (Erase)	93
Copie d'un enregistrement (Copy)	94
Correction des erreurs de mise en place (Quantize)	95
Réglage des effets	96
Modification du type de réverbération	96
Modification de la profondeur de la réverbération	97
Modification de la durée du sustain (maintien)	97
Autres réglages (bouton Utility)	98
Toucher sensitif (Initial Touch ON/OFF)	98
Mode du pédalier	99
Mode des voix Solo	99
Changement de registration (utilisation de l'interrupteur droit du pédalier)	99
Assignation des interrupteur droit et gauche du pédalier	99
Assignation de la pédale de maintien	100
Gestion de la fonction Glide	100
Sélection manuelle des Drum Set	101
Type d'harmonisation intelligente (Harmony Intelligence)	101
Maintien d'accord (Chord Hold ON/OFF)	101
Appel d'arrangement depuis les boutons de registration	101
Appel d'une transposition depuis les boutons de registration	102
Canal de transmission MIDI	102

Mode MIDI IN	102
Transmission MIDI des changements de programme	103
Numéros de changement de programme (PC Numbers)	103
Accordage	103
Luminosité de l'écran	103
Connexion d'appareils externes	104
<hr/>	
Noms et fonctions des connecteurs de l'appareil	104
Branchement des appareils	104
Appareils audio	104
ordinateur	105
Utilisation du MIDI	105
Connexion de l'AT-30R à un instrument MIDI.....	106
<hr/>	
Dysfonctionnements	107
Messages d'erreur	109
Liste des sons	111
Drum Sets	112
Liste des styles	114
Tableau des accords	115
Réglages mémorisés après la mise hors tension	117
Réglages mémorisés après la mise hors tension	117
Réglages mémorisés au niveau des boutons de registration	117
Réglages mémorisés individuellement au niveau des boutons de registration	117
Glossaire	118
À propos des générateurs de sons ATELIER Series	119
Caractéristiques	121
Index	123

Contrôles et fonctions

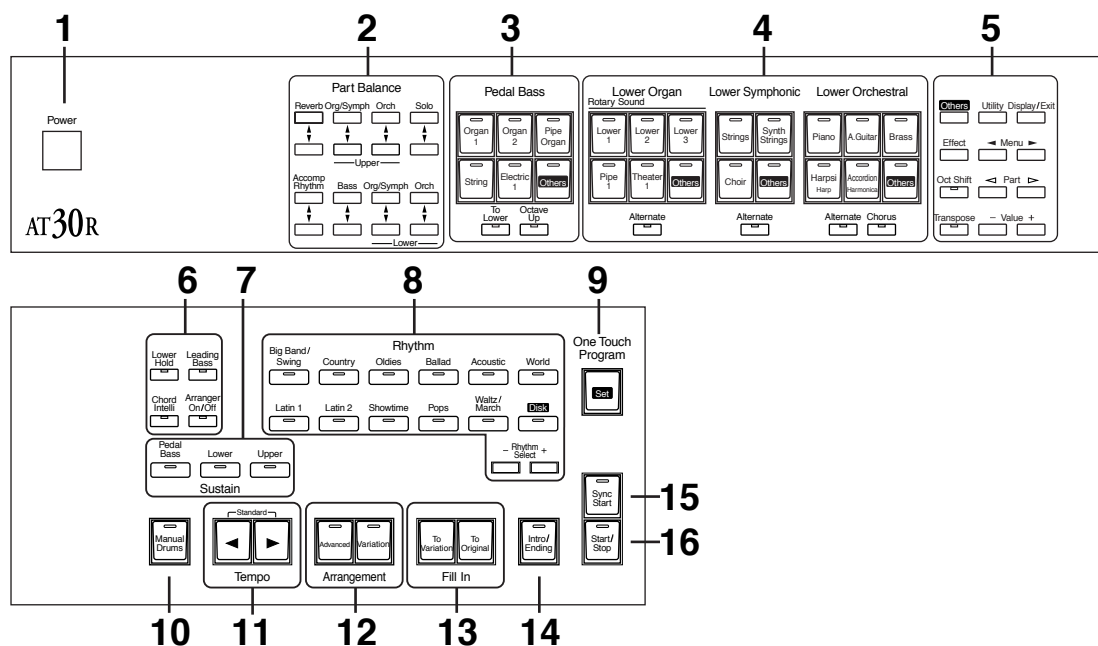

- 1 Marche/arrêt [Power] (→ p. 15)**
- 2 Balance des niveaux [▲] [▼] (→ p. 29, p. 50)**
- 3 Voix du pédalier (→ p. 25)**
Voix Pedal Bass
fonction [To Lower] (→ p. 51)
fonction [Octave Up] (→ p. 25)
- 4 Voix du clavier inférieur (→ p. 22, p. 23)**
Voix Lower Organ
Voix Lower Symphonic
Voix Lower Orchestral
Fonction [Alternate]
Effet [Chorus] (→ p. 49)
- 5**
Autres fonctions [Others] (→ p. 27)
Effets [Effect] (→ p. 96)
Transposition d'octave [Oct Shift] (→ p. 30)
Transposition [Transpose] (→ p. 52)
Fonctions utilitaires [Utility] (→ p. 98-p. 103)
Type d'affichage [Display/Exit] (→ p. 18)
Menus [◀] [▶]
Parts [◀] [▶]
Valeurs (Value) [-] [+]
- 6**
Maintien clavier inférieur [Lower Hold] (→ p. 40)
Accords intelligents [Chord Intelli] (→ p. 39)
Renversements de la basse [Leading Bass] (→ p. 40)
Arrangeur (Arranger) [On/Off] (→ p. 38)
- 7 Sustain (maintien) (→ p. 50)**
Pédalier [Pedal Bass]
Clavier inférieur [Lower]
Clavier supérieur [Upper]
- 8 Sélection de rythme (Rhythm) (→ p. 34)**
Rhythm Select [-] [+] (→ p. 34)
- 9 Programmation simplifiée [One Touch Program] (→ p. 41)**
- 10 Percussions au clavier inférieur [Manual Drums] (→ p. 32)**
- 11 Tempo [◀] [▶] (→ p. 38)**
- 12 Arrangement (→ p. 37)**
Riche [Advanced]
[Variation]
- 13 Breaks / Fill In (→ p. 37)**
Vers la variation [To Variation]
Vers le rythme original [To Original]
- 14 Intro et fin de morceau [Intro/Ending] (→ p. 35)**
- 15 Démarrage synchronisé [Sync Start] (→ p. 35)**
- 16 Départ/Arrêt [Start/Stop] (→ p. 35)**

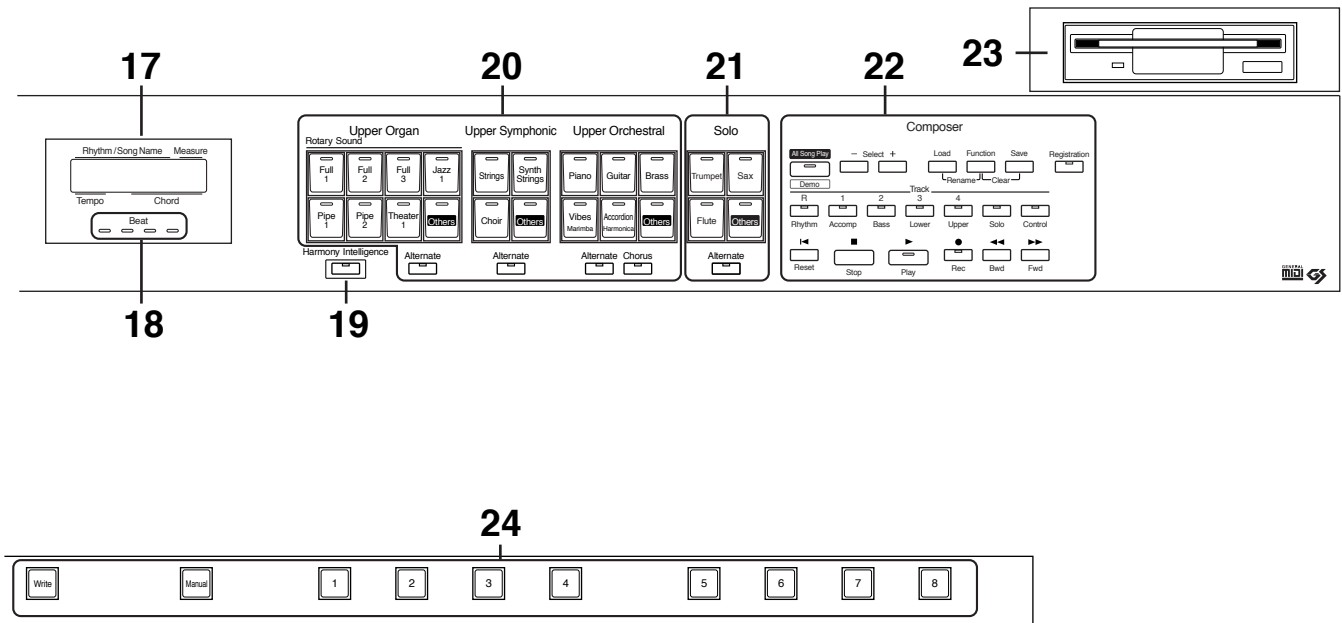

17 Écran (→ p. 18)

18 Indicateur de tempo (→ p. 38)

19 Harmonisation intelligente [Harmony Intelligence] (→ p. 46)

20 Voix du clavier supérieur (→ p. 22, p. 23)

Voix Upper Organ
 Voix Upper Symphonic
 Voix Upper Orchestral
 Fonction [Alternate]
 Effet [Chorus] (→ p. 49)

21 Sélection de voix Solo (→ p. 26)

Voix Solo
 Fonction [Alternate]

22 Arrangeur (Composer)

Démos [All Song Play/Demo] (→ p. 19)
 Sélection (Select) [-] [+]
 Chargement [Load] (→ p. 61, p. 62, p. 79)
 Fonction [Function] (→ p. 87-p. 95)
 Sauvegarde [Save] (→ p. 60, p. 76)
 [Registration] (→ p. 57-p. 64)
 Pistes (Tracks) (→ p. 66, p. 70)
 Initialisation [Reset]
 [Stop]
 Lecture [Play] (→ p. 69, p. 81)
 Enregistrement [Rec] (→ p. 67, p. 68, p. 71)
 Retour [Bwd]
 Avance [Fwd]

23 Lecteur de disquette (→ p. 43)

24 Boutons de registrations

Écriture [Write] (→ p. 55)
 Mode manuel [Manual] (→ p. 57)
 Registrations [1] - [8] (→ p. 55)

Contrôles et fonctions

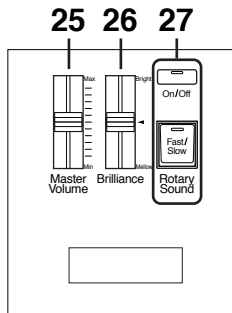

25 Volume général [Master Volume] (→ p. 15)

26 [Brilliance] (→ p. 54)

27 Son rotatif (Rotary Soun (→ p. 48)

[On/Off]

Lent/rapide [Fast/Slow]

■ Sous la partie gauche du clavier (→ p. 104)

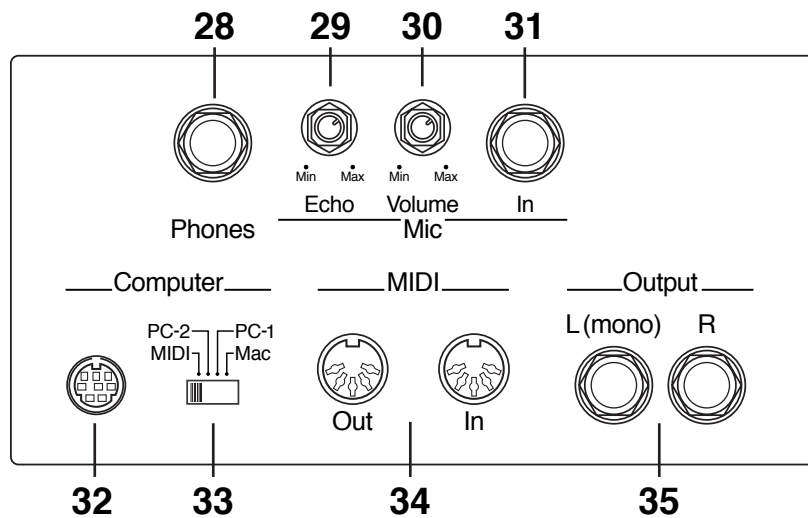

28 Prise casque (Phones)

29 Niveau de l'écho sur l'entrée micro (Echo)

30 Niveau de l'entrée micro (Volume)

31 Entrée micro (In)

32 Connecteur ordinateur

33 Sélecteur connexion ordinateur

34 MIDI IN/OUT

35 Sorties gauche (mono) / droite (Output L/R)

Avant de commencer

Ouverture et fermeture du couvercle du clavier



1. Pour ouvrir le couvercle, saisissez-le par les deux mains et faites-le glisser vers l'arrière.
2. Pour le refermer, tirez-le doucement vers l'avant.

- * Faites attention à ne pas vous pincer les doigts en ouvrant et en fermant ce couvercle. Veillez à ce qu'un adulte puisse éventuellement aider de jeunes enfants à le manipuler.
- * Par mesure de sécurité, ne transportez l'appareil que le couvercle fermé
- * Faites attention à ne rien laisser dans l'instrument (partition etc.) quand vous refermez le couvercle.

Mise en place du porte-partition

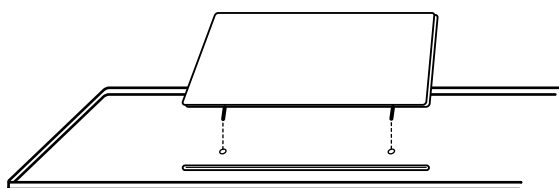

1. Insérez les tiges du porte partition dans les trous prévus à cet effet sur l'appareil.

Branchement du cordon d'alimentation

1. Commencez par vérifier que l'interrupteur [Power] situé sur la partie gauche de l'appareil est en position OFF (relevé).
2. Branchez le cordon fourni dans le connecteur prévu sur l'appareil, et reliez-le à une prise secteur alimentée.

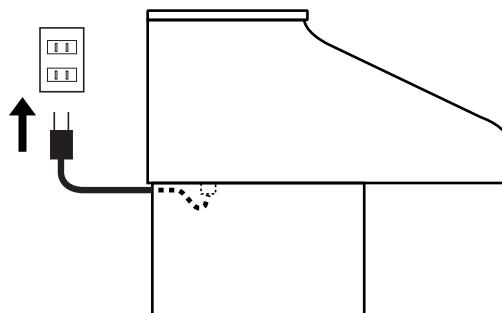

- * N'utilisez que le cordon fourni avec l'appareil.
- * Si l'appareil doit rester inutilisé pendant une longue période, débranchez ce cordon de la prise secteur.

Mise sous et hors-tension

- * Une fois les connexions effectuées, allumez vos différents appareils dans l'ordre préconisé. Un ordre différent pourrait provoquer divers dysfonctionnement et/ou endommager vos instruments ou vos haut-parleurs.

■ Mise sous tension

1. Avant toute mise sous tension, vérifiez les points suivants.
 - Le cordon secteur est-il bien branché dans une prise alimentée ?
 - Le cordon secteur est-il bien branché sur l'appareil ?
 - Le curseur [Master Volume] situé à la gauche du clavier inférieur est-il bien positionné sur Min (minimum) ?

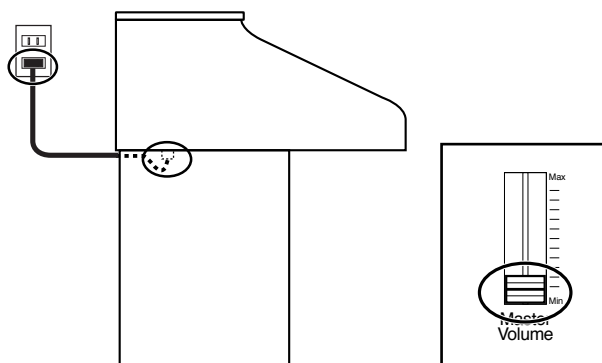

Avant de commencer

- Appuyez sur l'interrupteur [Power] pour allumer l'appareil.



* Cet appareil est équipé d'un circuit de protection. Une temporisation de quelques secondes est donc nécessaire avant qu'il soit prêt à fonctionner.

- Le curseur [Master Volume] situé à gauche du clavier inférieur permet de contrôler le niveau sonore général de l'instrument.

Positionnez la pédale d'expression à mi-course. Réglez le curseur [Master Volume] à un niveau convenable. Vous pouvez alors utiliser la pédale d'expression pour donner des nuances à votre jeu. Le volume augmente quand vous enfoncez la pédale, et diminue quand vous la relevez.

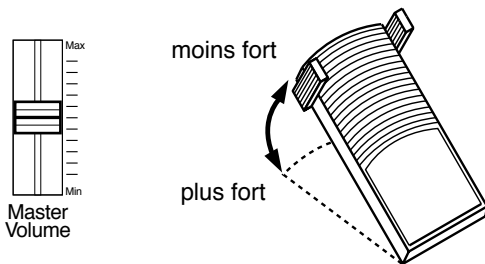

■ Mise hors tension

- Avant d'éteindre l'appareil, veillez à ramener le curseur [Master Volume] en position Min (minimum).
- Appuyez sur l'interrupteur [Power] pour éteindre l'appareil.

Branchement d'un casque

L'AT-30R dispose d'une prise casque. L'écoute au casque évite tout problème de voisinage ou de travail aux heures tardives.

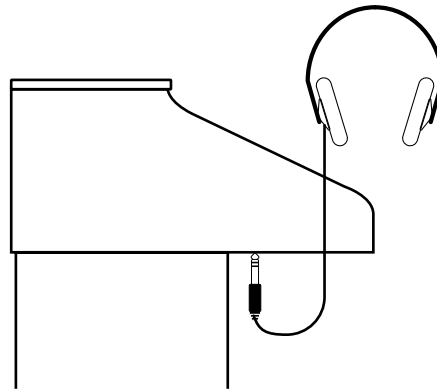

- Branchez un casque d'écoute sur la prise casque située sous le clavier.

Les haut-parleurs sont alors déconnectés et l'écoute se fait uniquement au casque.



Phones

- Réglez le volume sonore à l'aide du curseur [Master Volume] et de la pédale d'expression.

* Vous pouvez brancher un casque stéréo.

■ Précautions à prendre lors de l'écoute au casque

- Pour éviter d'endommager le cordon, veillez à bien saisir le corps du casque quand vous voulez vous en servir et à ne le brancher ou le débrancher qu'en manipulant le connecteur et non le câble.
- Vous pouvez endommager les haut-parleurs du casque si vous le branchez sur un appareil dont le volume n'est pas à zéro. Faites attention à bien réduire le volume avant toute connexion.
- L'écoute de musique à un volume élevé peut aussi provoquer des pertes d'audition temporaires ou permanentes. Travaillez à un volume raisonnable.

Branchement d'un micro

L'AT-30R est pourvu d'un connecteur pour micros, permettant d'utiliser l'appareil pour vous accompagner ou de vous amplifier à la manière d'un karaoké, en faisant jouer à l'orgue des fichiers musicaux SMF (vendus séparément).

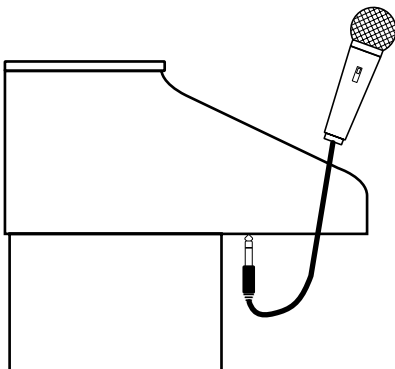

1. Branchez le micro sur la prise [Mic In] située sous le clavier.
2. Réglez le volume d'entrée du micro à l'aide du bouton [Mic Volume].
3. Utilisez le bouton [Mic Echo] pour ajuster le niveau d'écho affecté à cette entrée.

* Le micro n'est pas fourni et doit être acheté séparément.
Adressez-vous à votre revendeur pour connaître les modèles compatibles avec l'AT-30R.

■ Précautions à prendre lors de l'utilisation d'un micro

- Faites attention aux volumes élevés que peut générer l'amplification, surtout le soir, la nuit ou tôt le matin.
- Réduisez le volume quand vous branchez le micro sur l'AT-30R. Les courants de rupture causés par la connexion pourraient endommager vos haut-parleurs.
- L'effet Larsen (sifflement) est occasionné par un mauvais positionnement du micro par rapport aux haut-parleurs qui rediffusent son signal.

Vous pouvez y remédier :

- En changeant l'orientation du micro.
- En l'éloignant des haut-parleurs.
- En diminuant le volume sonore.

■ Manipulez la banquette avec précautions

La banquette possède un couvercle rabattable permettant le rangement de partitions etc.

! ATTENTION



Faites attention à ne pas vous pincer les doigts pendant les opérations d'ouverture ou de fermeture de la banquette.

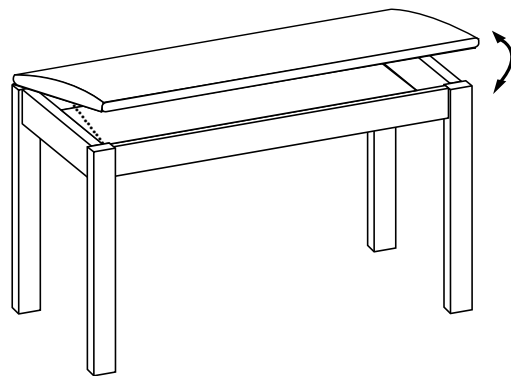

Rappel des réglages par défaut

L'AT-30R peut être ré initialisé avec ses réglages d'usine en utilisant la fonction «Factory Reset».

1. Vérifiez qu'aucune disquette ne se trouve dans le lecteur avant de lancer cette procédure.
2. Mettez l'appareil hors tension.
3. Tout en maintenant le bouton [One Touch Program] enfoncé, appuyez sur l'interrupteur [Power] pour remettre l'appareil sous tension.

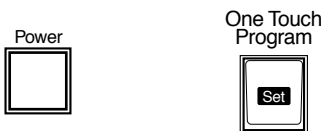

L'écran ci-dessous apparaît.

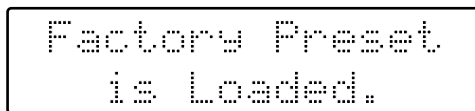

- * Le rappel des réglages par défaut effacera toutes les registrations présentes en mémoire dans l'AT-30R. Si vous souhaitez les sauvegarder préalablement, reportez-vous à la procédure décrite page 60.
- * Même après réinitialisation, le bouton Rhythm [Disk] ne retourne pas à ses réglages par défaut. Pour ce faire, reportez-vous à la procédure décrite page 45.
- * Si vous utilisez l'instrument pour la première fois ou s'il est resté inutilisé pendant plus de deux semaines, il peut se trouver déjà (ou avoir été ramené) dans sa configuration d'usine.

Affichages sur écran (bouton Display/Exit)

L'afficheur de l'AT-30R propose des informations de natures très diverses, mais qui peuvent se résumer à deux types d'écrans : les fonctions rythmiques et le compositeur / arrangeur. Vous pouvez passer facilement de l'un à l'autre en appuyant sur ce bouton [Display / Exit].

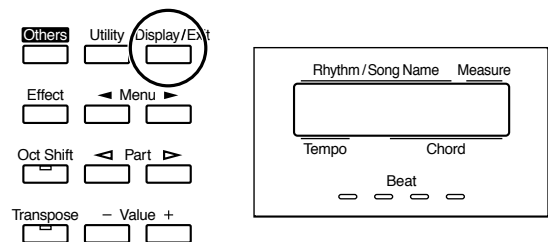

■ Écran des rythmes

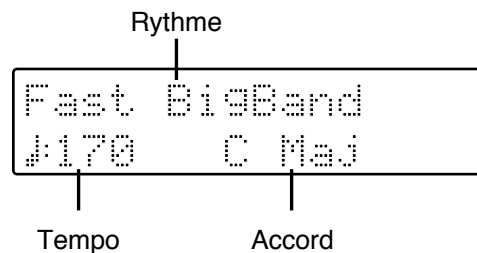

■ Écran du compositeur

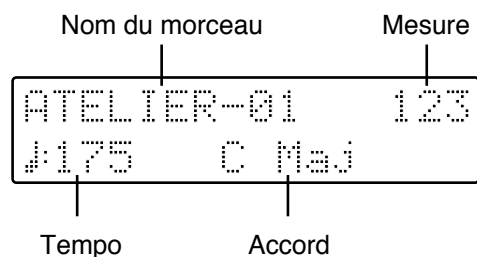

Ou si vous avez sélectionné un morceau sur une disquette :

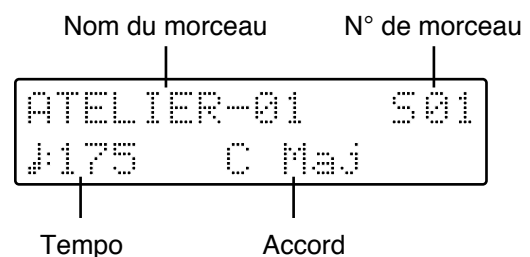

Prise en main de l'AT-30R

Écoute des morceaux de démonstration

L'AT-30R contient 3 morceaux de démonstration, qui vous permettent d'apprécier immédiatement et pleinement les capacités sonores, rythmiques et d'accompagnement de l'appareil. Voici comment y accéder.

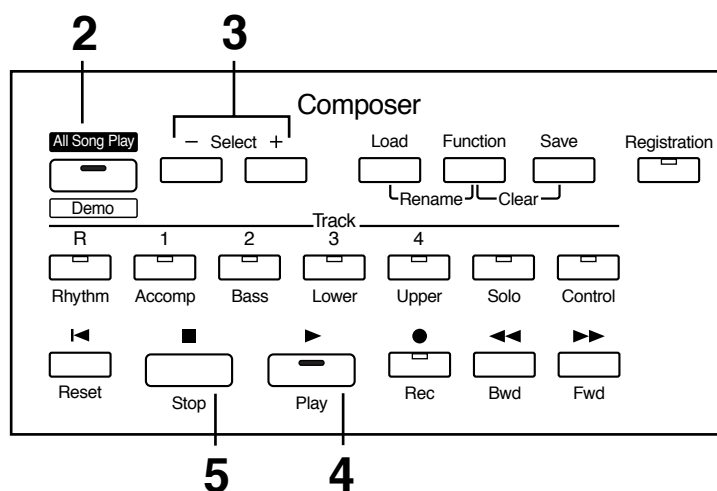

- 1. Vérifiez qu'aucune disquette n'est présente dans le lecteur.**
Si une disquette est présente, appuyez sur le bouton Eject (p. 43) et retirez-la.
- 2. Appuyez sur le bouton [All Song Play/Demo] (son témoin s'allume).**
Tous les témoins de pistes s'allument également.

```
Human Voice :01  
DEMO [-/+PLAY]
```

- 3. Utilisez les boutons Select [-] et [+] de la section Composer pour choisir un morceau.**
- 4. Appuyez sur [Play].**
Quand ce morceau est terminé, le morceau suivant prend le relais.
- 5. Vous pouvez arrêter la lecture à n'importe quel moment en appuyant sur le bouton [Stop].**

Le témoin du bouton [All Song Play/Demo] s'éteint.

● Si l'écran suivant apparaît

Si le morceau en mémoire n'a pas été sauvegardé sur disquette, l'écran suivant apparaîtra et l'accès aux morceaux de démonstration se trouvera momentanément différé.



```
Clear Song Sure?  
Yes:REC No:RST
```

Si vous acceptez d'effacer les données en mémoire, appuyez sur le bouton [Rec]. Dans le cas contraire (si vous voulez les sauvegarder), appuyez sur [Reset] pour annuler la procédure et effectuez la sauvegarde sur disquette.



Pour sauvegarder les données internes sur disquette, reportez-vous au chapitre "Sauvegarde des morceaux sur disquette (bouton Save)" (p. 76).

REMARQUE

Tous droits réservés. Toute utilisation non autorisée de ces données dans un contexte autre que privé ou strictement familial est contraire à la loi.

REMARQUE

Les données des morceaux de démonstration ne sont pas transmises par la prise MIDI OUT de l'appareil.

Sélection des voix

L'AT-30R peut produire les sons de nombreux instruments. Ces sons sont appelés «voix» (Voices). Leur sélection est très simple.

■ Voix et parties (Parts)

L'AT-30R possède deux claviers et un pédalier, comme indiqué sur le schéma ci-dessous. De haut en bas, ils sont appelés clavier supérieur (Upper), clavier inférieur (Lower) et pédalier (Pedalboard).

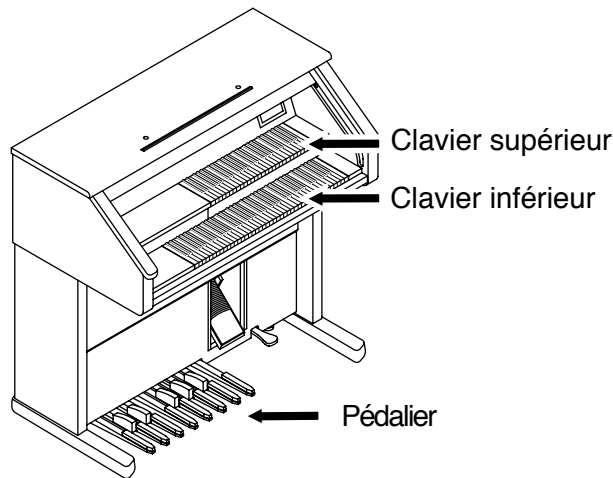

Les claviers supérieur et inférieur disposent chacun de trois parties (Parts) : «Organ», «Symphonic» et «Orchestral». Vous pouvez sélectionner une voix pour chaque partie et donc superposer ou associer jusqu'à trois voix simultanées sur chaque clavier. La voix de la partie «Solo» peut également être superposée aux sons du clavier supérieur.

Le pédalier, pour sa part, ne joue qu'une partie : «Pedal Bass».

Clavier	Type de voix	Parties
Supérieur	Upper	Upper Organ Upper Symphonic Upper Orchestral
	Solo	Solo
Inférieur	Lower	Lower Organ Lower Symphonic Lower Orchestral
Pédalier	Pedal Bass	Pedal Bass

■ Fonctions liées aux boutons de sélection Upper/Lower/Pedal Bass

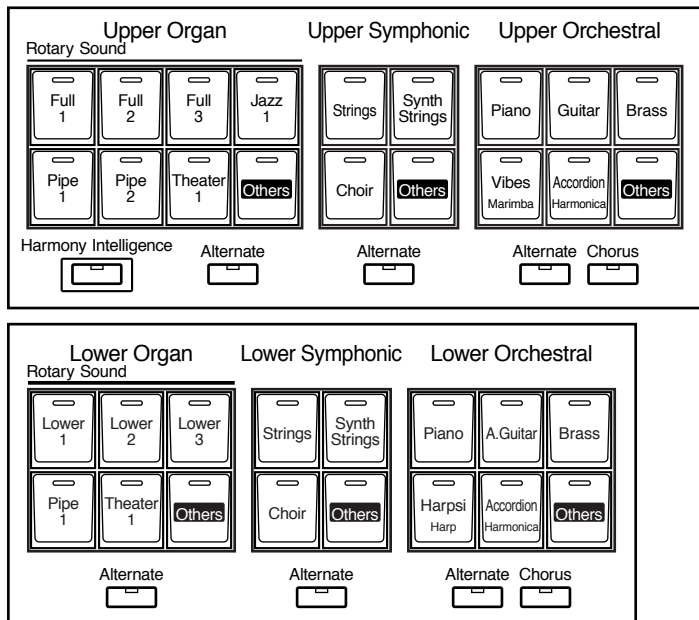

À chaque pression sur un de ces boutons, le témoin correspondant alterne entre un état allumé et éteint. Les voix dont le témoin est allumé peuvent être jouées.

REMARQUE Si aucun témoin de voix n'est allumé, le clavier ne produira aucun son.

Deux voix de la même famille sonore sont en fait affectées à chaque bouton. Quand il s'agit de familles différentes, le bouton présente alors deux noms. Le bouton [Alternate] permet de passer d'une de ces voix à l'autre.

Si le bouton [Alternate] est éteint, c'est la voix indiquée en haut sur le bouton qui est jouée.

S'il est allumé, une autre voix de la même famille, ou la voix alternative indiquée sur la partie inférieure du bouton sera jouée. Pour les boutons non déterminés, le nom de la voix est indiqué sur l'écran.

■ Sélection des voix des claviers supérieur et inférieur (Upper/Lower)

Appuyez sur un des boutons «Organ», «Symphonic» ou «Orchestral» de chaque clavier (Upper/Lower) pour sélectionner les sons de votre choix.

À la mise sous tension, le clavier supérieur est affecté par défaut à «Full Organ 1» et le clavier inférieur à «Lower Organ 1».

Exemple : Sélectionnez pour le clavier supérieur «Full Organ 5» au sein des voix Upper Organ, «Strings 1» dans les voix Upper Symphonic, et «Grand Piano» dans les voix Upper Orchestral.

1. Appuyez sur le bouton Upper Organ [Full 2] (son témoin s'allume).

Le nom de cette voix apparaît sur l'écran pendant quelques secondes.

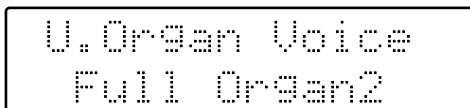

Si vous jouez sur le clavier supérieur, vous entendez ce son «Full Organ 2».

2. Appuyez sur le bouton [Alternate] dans la section Upper Organ (son témoin s'allume).

Si vous jouez sur le clavier supérieur, vous entendez maintenant «Full Organ 5».

À chaque pression sur le bouton [Alternate] vous alternerez entre ces deux sons affectés au même bouton.

3. Appuyez sur le bouton [Strings] dans la section Upper Symphonic (son témoin s'allume).

En jouant sur le clavier supérieur, vous entendez à la fois la voix «Full Organ 5» et la voix «Strings 1 (mixées)».

4. Appuyez sur le bouton [Piano] de la section Upper Orchestral (son témoin s'allume).

Le clavier supérieur joue maintenant aussi le son de piano, proposant un mélange sophistiqué des trois sonorités.

.....

Les voix d'orgue Full Organ 1 à Full Organ 6 sont des combinaisons présélectionnées de registrations dont les valeurs sont indiquées ci-dessous :

Full Organ 1 - 80 0000 004
Full Organ 2 - 88 8000 008
Full Organ 3 - 80 8808 008
Full Organ 4 - 80 0800 000
Full Organ 5 - 85 3111 246
Full Organ 6 - 88 8888 888

Par exemple, la combinaison «85 3111 246» correspond aux réglages :

Registre 16' à 8 (maximum)
Registre 8' à 5
Registre 5 1/3' à 3
Registre 4' à 1
Registre 2 2/3' à 1
Registre 2' à 1
Registre 1 3/5' à 2
Registre 1 1/3' à 4
Registre 1' à 6

De la même manière les voix d'orgue «Jazz» correspondent aux combinaisons suivantes :

Jazz Organ 1 - 88 8000 000 avec 3e percussion harmonique
Jazz Organ 2 - 88 8800 000 avec 3e percussion harmonique
Jazz Organ 3 - 80 0800 000 avec 2e percussion harmonique
Jazz Organ 4 - 88 8000 000 avec 2e percussion harmonique
Jazz Organ 5 - 88 8800 000 avec 2e percussion harmonique
Jazz Organ 6 - 88 8630 000 avec 3e percussion harmonique

Et les voix d'orgue «Pipe» et «Theater» correspondent aux sons d'orgue classiques des meilleures registrations de nos célèbres orgues Rodgers.

Les claviers supérieur et inférieur disposent chacun de trois parties : Organ, Symphonic, et Orchestral. Une voix peut être sélectionnée dans chacune, permettant de mixer (superposer) jusqu'à 3 voix. Ces voix peuvent être sélectionnées pour le clavier inférieur de la même manière que pour le clavier supérieur.

Comme les voix d'orgue du clavier supérieur, les voix d'orgue du clavier inférieur correspondent à des registrations préétablies dont les valeurs sont indiquées ci-dessous :

Lower Organ 1 - 00 8000 000
Lower Organ 2 - 00 8400 000
Lower Organ 3 - 00 8503 000
Lower Organ 4 - 00 8000 005
Lower Organ 5 - 00 8640 000
Lower Organ 6 - 00 8402 001

.....

■ Sélection de la voix du pédalier (Pedal Bass)

À la mise sous tension, le pédalier joue de manière monophonique des sons issus de la voix «Organ Bass 1». Vous pouvez sélectionner d'autres voix pour le pédalier de la manière suivante :

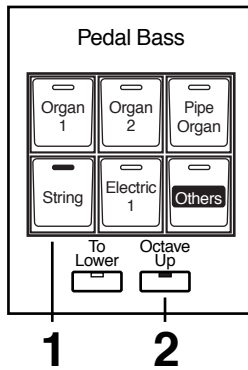

1. Appuyez sur le bouton Pedal [String] (son témoin s'allume).

Le nom de la voix sélectionnée apparaît sur l'écran quelques secondes.

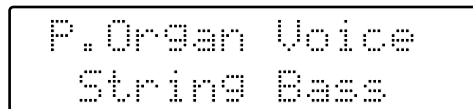

Si vous jouez au pédalier, vous entendez désormais le son «String Bass».

2. Appuyez sur le bouton [Octave Up] de la section Pedal Organ (son témoin s'allume).

En jouant à nouveau sur le pédalier, vous remarquez que quand cette fonction [Octave Up] est activée, le son de basse sélectionné est transposé d'une octave vers le haut.



Il est possible de configurer l'instrument de façon à ce que le pédalier soit polyphonique (p. 99)



Si vous appuyez sur le bouton [To Lower] (le témoin correspondant s'allume, voir p. 51), le son de basse est transféré au clavier inférieur et n'est plus joué par le pédalier.

■ Sélection de voix solo

La section Solo du clavier supérieur est monophonique, ce qui veut dire que la voix correspondante ne fera entendre que la plus haute note jouée sur le clavier supérieur. Vous pouvez ainsi plaquer des accords complexes dont seule la note la plus aiguë (solo) ressortira pour souligner la mélodie.

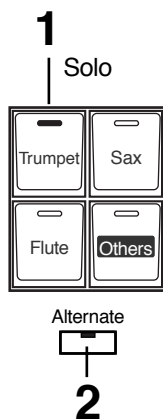

1. Appuyez sur le bouton [Trumpet] de la section Solo (son témoin s'allume).

Le nom de la voix sélectionnée s'affiche sur l'écran pendant quelques secondes.

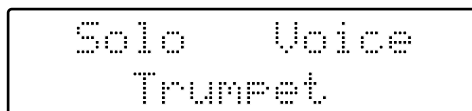

Jouez quelques notes au clavier supérieur. La voix sélectionnée n'est activée que par la plus haute note jouée.

2. Si vous appuyez sur le bouton [Alternate] vous passez d'une voix à l'autre, parmi les deux qui sont assignées au même bouton Solo activé.



Il est possible de modifier le comportement des voix Solo.

Normalement ces voix sont mises en œuvre par la plus haute note jouée sur le clavier supérieur, mais vous pouvez modifier les réglages de façon à ce que ce soit la dernière note jouée qui mette en action la voix Solo. Vous pouvez aussi faire en sorte que cette voix Solo soit jouée par toutes les notes du clavier auquel elle est affectée. Pour plus de détails à ce sujet, reportez-vous au chapitre "Mode des voix Solo" (p. 99).

■ Sélection d'une voix à l'aide du bouton [Others]

Vous avez sans doute déjà remarqué la présence d'un bouton [Others] pour chacune des parties «Organ», «Symphonic» et «Orchestral» des claviers supérieur inférieur, ainsi que dans les sections «Solo» et «Pedal Bass» du pédalier. Ces boutons [Others] vous permettent en fait d'accéder aux voix internes de l'AT-30R.

Comme pour les autres boutons, ces boutons [Others] peuvent être affectés à deux sons différents, et vous pouvez passer de l'un à l'autre à l'aide du bouton [Alternate].

REMARQUE

Vous ne pouvez pas assigner la même voix à deux boutons [Others] différents. Choisissez des voix différentes pour chaque emplacement.

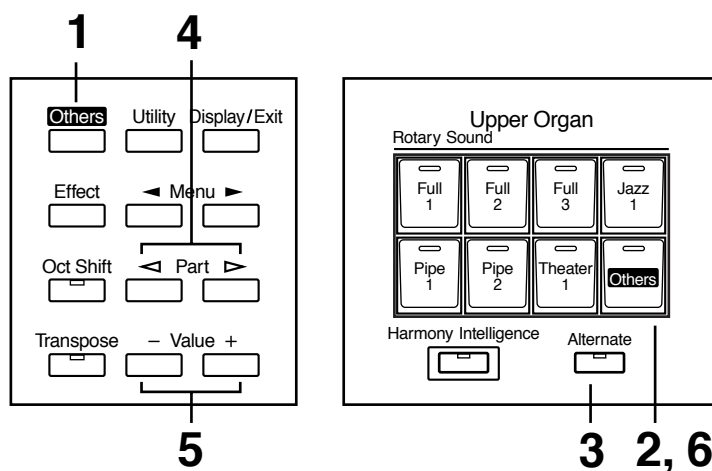

1. Appuyez sur le bouton [Others] situé à gauche de l'écran.

Tous les boutons [Others] et [Alternate] se mettent à clignoter.

2. Appuyez sur le bouton [Others] de la partie (Part) à laquelle vous voulez assigner une voix.

Le témoin du bouton [Others] sélectionné clignote et les autres s'éteignent.

3. Utilisez le bouton [Alternate] pour sélectionner ON (allumé) ou OFF (éteint).

Ce réglage du bouton [Alternate] : ON (allumé) ou OFF (éteint), détermine la position de l'emplacement mémoire (normal/alternate) dans lequel la voix sera affectée.

Cet étape est inutile pour la partie «Pedal Bass».

4. Utilisez les boutons de Part [◀] et [▶] pour sélectionner un groupe de voix.

Le numéro de chaque voix est précédé d'une lettre, de A à V, qui indique le groupe de voix. «G11 Strings1», par exemple.

5. Utilisez les boutons Value [-] et [+] pour choisir une voix.

Son nom s'affiche sur l'écran.



```
Others Select
E17 Theater Or.?
```

6. Appuyez à nouveau sur le bouton [Others] de la partie à laquelle cette voix va être assignée.

La voix est maintenant mémorisée et le restera jusqu'à ce que l'appareil soit mis hors tension.



Pour interrompre cette procédure (ou toute autre), appuyez sur le bouton [Display/Exit].



Pour connaître la liste des sons qui peuvent être assignés à un bouton [Others] reportez-vous à la "Liste des sons" (p. 111).

○ Raccourci pour la sélection des voix à partir d'un bouton [Others]

Au lieu d'utiliser le bouton général [Others] situé à la gauche de l'écran, il existe une manière plus rapide pour sélectionner une voix à partir d'un des autres boutons [Others].

1. Appuyez sur le bouton [Others] de la partie pour laquelle vous voulez assigner une nouvelle voix.

Le nom de la voix apparaît sur l'écran.

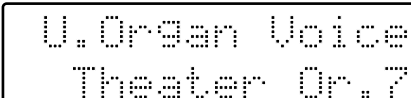

```
U.Organ Voice
Theater Or.?
```

2. Pendant que ce nom est affiché, utilisez les boutons Value [-] [+] pour passer les autres voix en revue.

Le témoin du bouton [Others] considéré se met à clignoter.

3. Appuyez à nouveau sur ce même bouton [Others] pour confirmer le changement d'affectation du bouton.

Son témoin reste alors allumé de manière fixe.

REMARQUE

Quand vous appuyez sur le bouton [Others], le nom de la voix apparaît sur l'écran quelques instants, mais si vous ne faites rien (si vous n'appuyez pas sur un des boutons Value [-] [+]), il retournera à son affichage par défaut au bout de quelques secondes.

Pour changer le son affecté à un des boutons [Others], appuyez sur ce dernier puis utilisez rapidement les boutons Value [-] [+] pour sélectionner la voix souhaitée (pendant que les noms des voix sont présents à l'écran).

Réglage de la Balance (boutons Part Balance)

L'AT-30R permet de régler le volume individuellement pour chaque partie.

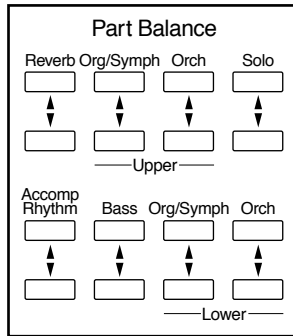

Les boutons ci-dessous règlent en fait simultanément le volume de plusieurs parties :

Bouton «Accomp Rhythm» :

Concerne l'accompagnement automatique (sauf la basse)

S'adresse aussi aux données d'exécution autres que celles de la boîte à rythmes de l'Atelier (Rhythm performance) et des percussions manuelles (Manual Drums)

Bouton «Bass» :

Concerne à la fois le pédalier et la partie de basse de l'accompagnement automatique.

Bouton «Lower Org/Symph button» :

Associe les parties d'orgue et Symphonic du clavier inférieur (Lower)

Bouton «Upper Org/Symph button» :

Associe les parties d'orgue et Symphonic du clavier supérieur (Upper)

1. Le niveau de chaque part se règle à l'aide des boutons [▲] et [▼] correspondants.

Quand vous appuyez sur le bouton fléché vers le haut (▲), le volume augmente ; quand vous appuyez sur le bouton fléché vers le bas (▼), il diminue.

Chaque volume peut prendre une valeur quelconque, de 0 à 12.

Quand vous appuyez sur les boutons «Part Balance» [▲][▼] le niveau de la partie considérée s'affiche sur l'écran.



REMARQUE Quand le volume est à «0», la part correspondante ne produit aucun son.

Transposition d'octaves (bouton Oct Shift)

La transposition d'octave est une fonction qui permet de décaler la hauteur du son, pour la partie concernée, d'une ou deux octaves.

Elle peut concerner chacune des 8 parties/Parts suivantes :

Toutes les parties Upper et Lower (Organ/Symphonic/Orchestral)

Les parties de basse (Pedal Bass)

La partie Solo

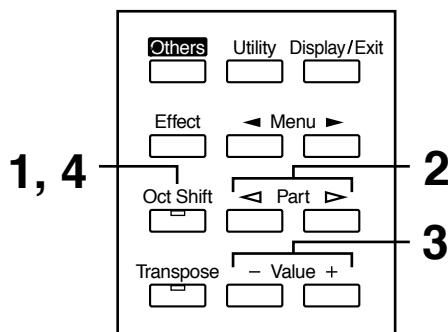

1. Appuyez sur le bouton [Oct Shift].

Le témoin [Oct Shift] correspondant se met à clignoter.

2. Utilisez les boutons de Part [◀] et [▶] pour choisir la partie à laquelle vous voulez appliquer la transposition d'octave.

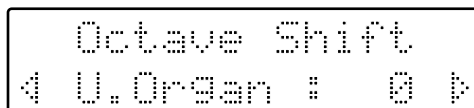

3. Utilisez les boutons Value [-] et [+] pour choisir l'amplitude de la transposition.

Vous pouvez la choisir dans une plage de +/- 2 octaves.

4. Appuyez sur le bouton [Oct Shift].

L'écran par défaut réapparaît

Quand toutes les Parts sont à 0, le témoin du bouton [Oct Shift] est éteint.

Si une Part quelconque présente une valeur de transposition d'octave différente de 0, ce témoin est allumé.

REMARQUE

Notez que quand vous appliquez une transposition d'octave à certaines voix, vous pouvez les amener dans une plage de hauteur qui excède leurs possibilités sonores, et le son résultant peut ne pas correspondre à vos attentes. Cette fonction doit donc être utilisée avec une certaine prudence.

Utilisation des voix humaines

L'AT-30R contient différents types de voix humaines. Ces sons imitent des ensembles vocaux chantant dans certains styles particuliers.

■ Sélection d'une voix humaine (Human Voice)

1. Appuyez sur le bouton [Others] situé à gauche de l'écran.

Tous les boutons [Others] et [Alternate] de la face avant clignotent.

2. Appuyez sur le bouton [Others] de la partie/Part à laquelle vous voulez assigner un type de voix humaine.

Le témoin de ce bouton [Others] se met à clignoter, et les autres s'éteignent.

3. Appuyez sur le bouton [Alternate] pour sélectionner ON ou OFF.

Cette manœuvre permet de choisir si la voix sera assignée à la position ON (allumé) ou OFF (éteint) du bouton [Alternate].

4. Utilisez les boutons Part [<] et [>] pour sélectionner le groupe de sons dont les numéros commencent par un «J».

Les voix humaines sont toutes rattachées au groupe «J».

5. Choisissez une voix humaine à l'aide des boutons Value [-] [+].

Le nom de la voix s'affiche sur l'écran.

```
Others Select
J11 Jazz Scat
```



Les différentes voix humaines disponibles sont indiquées dans la "Liste des sons" (p. 111).



Le son «Jazz Scat» affecte cinq niveaux différents au son selon la force avec laquelle la touche est enfoncée. Il ne peut donc fonctionner correctement que si la fonction «Initial Touch» du menu Utility (p.98) est en position «ON». Dans le cas contraire, le son ne changerait pas.

6. Appuyez à nouveau sur le bouton [Others] de la partie à laquelle vous voulez assigner votre voix humaine.



Pour interrompre cette procédure à tout moment, appuyez sur le bouton [Display/Exit].



Il existe une procédure plus simple permettant d'affecter un son à un bouton [Others]. Reportez-vous à ce sujet au chapitre «Raccourci pour la sélection des voix à partir d'un bouton [Others]» (p. 28).

Affectation des percussions et des effets sonores au clavier

■ Affectation des percussions au clavier inférieur (Manual Drums)

Vous pouvez faire en sorte que le clavier inférieur joue l'ensemble des percussions d'un Drum Set, à raison d'un son par touche. Les sons des registres Lower sont alors naturellement désactivés.



1. Appuyez sur le bouton [Manual Drums] (son témoin s'allume).

Vous pouvez jouer sur le clavier inférieur et écouter les différents sons du Drum Set répartis sur les touches du clavier.

Le bouton [Manual Drums] alterne, à chaque pression, entre les positions ON (allumé) et OFF (éteint).

À la mise hors tension, le Drum Set STANDARD est rappelé automatiquement.



Reportez-vous à la liste des "Drum Sets" (p. 112) pour plus de détails sur les sons de percussion ou les effets sonores affectés à chaque touche.

■ Changement de Drum Set

Vous pouvez choisir entre 8 types de Drum Set et un Set d'effets sonores. Les affectations aux touches sont modifiées en conséquence.

À la mise sous tension, le Drum Set STANDARD est sélectionné par défaut.

Vous pouvez tester d'autres Drum Sets ou le Set d'effets sonores :



Reportez vous à la liste des "Drum Sets" (p. 112) pour plus de détails sur les sons de percussion ou les effets sonores affectés à chaque touche.

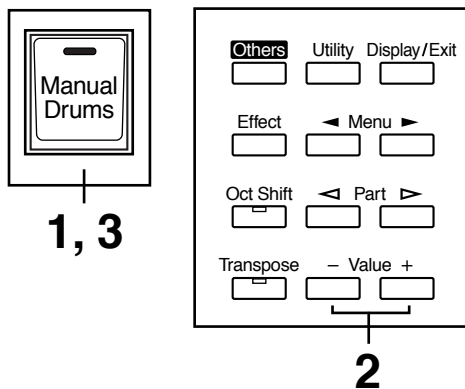

- 1.** Appuyez sur le bouton [Manual Drums] (son témoin s'allume).
- 2.** Pendant que le nom du Drum Set est affiché à l'écran, vous pouvez manipuler les boutons Value [-] ou [+] pour choisir un Drum Set ou le Sound Effect Set.

Le témoin du bouton [Manual Drums] se met à clignoter.

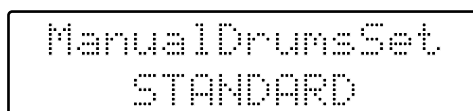

Les 8 Drum Sets et le Set d'effets sonores défilent dans l'ordre suivant :

STANDARD, ROOM, POWER, ELECTRONIC, TR-808, JAZZ, BRUSH, ORCHESTRA, SOUND EFFECTS

- 3.** Appuyez à nouveau sur le bouton [Manual Drums].

Son témoin s'allume en fixe et le type de Drum Set choisi est affecté au clavier.



Pour interrompre cette procédure (ou toute autre), appuyez sur le bouton [Display/Exit].



Le type de Drum Set peut aussi être choisi à partir du menu Utility. Reportez-vous au chapitre "Sélection manuelle des Drum Sets" (p. 101) pour plus de détails à ce sujet.

Utilisation des rythmes (Music Style)

L'AT-30R vous permet de jouer avec un accompagnement rythmique.

Sélection d'un rythme

L'AT-30R propose 52 types de rythmes et d'accompagnements automatiques (Music Styles), répartis en 12 groupes.

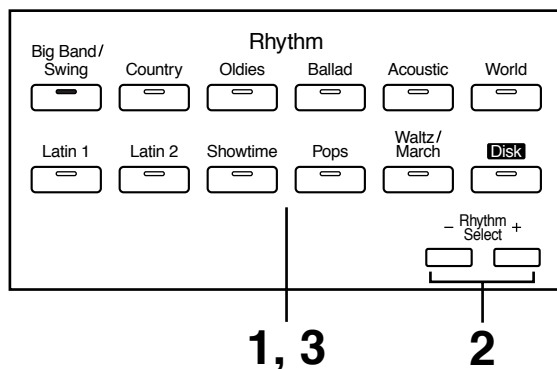

1. Appuyez sur un des boutons Rhythm pour sélectionner un groupe.

Le témoin correspondant s'allume et le premier rythme du groupe est sélectionné. Son nom s'affiche sur l'écran.

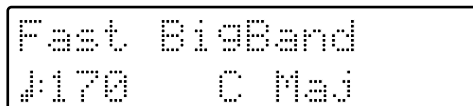

2. Pour sélectionner un autre rythme du même groupe, utilisez les boutons Rhythm Select [-] et [+].

Le témoin du bouton Rhythm clignote.

3. Appuyez à nouveau sur le bouton Rhythm (le témoin reste allumé).

Le témoin du bouton Rhythm reste allumé en fixe. Le nouveau rythme est affecté.

○ Utilisation des rythmes du bouton [Disk]

Le bouton [Disk] contient 4 rythmes par défaut. Ils peuvent être remplacés par d'autres motifs chargés à partir d'une disquette.

Les styles présents dans la mémoire du bouton [Disk] peuvent être sélectionnés de la même manière que les motifs d'un autre groupe de rythmes.



Pour mémoriser un style présent sur disquette dans la mémoire du bouton [Disk] reportez-vous au chapitre "Copie d'un rythme sur disquette en mémoire interne" (p. 44).

Utilisation des rythmes — Départ et arrêt

Il y a deux manières de lancer un rythme :

1. Manuellement, en appuyant sur un bouton,
2. Ou automatiquement en jouant une note sur le clavier inférieur ou sur le pédalier (Sync. Start). Vous pouvez aussi le faire précéder d'une introduction ou le conclure avec une fin.

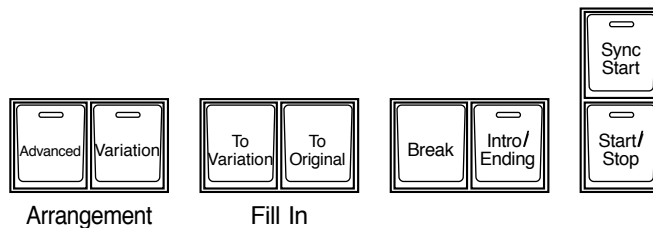

■ Démarrage par l'appui sur un bouton

○ Démarrage avec une intro

1. Appuyez sur le bouton [Intro/Ending].

L'orgue joue l'intro puis lance le rythme.

Pendant l'intro, le témoin du bouton [Intro/Ending] s'allume. Il s'éteint quand elle est terminée.

○ Choix d'une intro courte et non sophistiquée

1. Appuyez sur un des boutons [To Variation] ou [To Original].

2. Appuyez sur le bouton [Start/Stop].

L'orgue joue une courte introduction puis le rythme démarre.

○ Démarrage sans intro

1. Appuyez sur le bouton [Start/Stop].

Le rythme démarre directement sans intro.

■ Démarrage automatique en jouant sur le clavier inférieur ou sur le pédalier – Sync Start

REMARQUE

Si l'arrangeur est en position ON/activé (témoin allumé), vous ne pouvez pas lancer le rythme à partir du pédalier.

○ Démarrage avec une intro ajoutée

1. Appuyez sur le bouton [Sync Start]. Son témoin s'allume.

2. Appuyez sur le bouton [Intro/Ending].

Le témoin [Intro/Ending] clignote.

3. Jouez une note sur le clavier inférieur ou sur le pédalier.

L'orgue joue une introduction et le rythme démarre.

Pendant l'intro, le témoin du bouton [Intro/Ending] s'allume. Il s'éteint quand elle est terminée.

○ Choix d'une intro courte et non sophistiquée

1. Appuyez sur le bouton [Sync Start]. Son témoin s'allume.

2. Appuyez sur un des boutons [To Variation] ou [To Original].

Le témoin du bouton [Start/Stop] clignote.

L'appui sur un des boutons [To Variation] ou [To Original] provoque dans les deux cas un changement du motif rythmique.

3. Jouez une note sur le clavier inférieur ou sur le pédalier.

L'orgue joue une courte introduction et le rythme démarre.

○ Démarrage sans Intro

1. Appuyez sur le bouton [Sync Start] (son témoin s'allume).

2. Jouez une note sur le clavier inférieur ou sur le pédalier.

Le rythme démarre directement sans intro.

■ Arrêt de la boîte à rythme

○ Arrêt avec un motif de fin

1. Appuyez sur le bouton [Intro/Ending].

L'orgue joue un motif de fin puis arrête le rythme.

Pendant le motif de fin, le témoin du bouton [Intro/Ending] s'allume. Il s'éteint quand il est terminé.

○ Motif de fin court et non sophistiqué

1. Appuyez sur un des boutons [To Variation] ou [To Original], puis appuyez sur le bouton [Start/Stop].

L'orgue joue un court motif de fin puis le rythme s'arrête.

○ Arrêt sans motif de fin

1. Appuyez sur le bouton [Start/Stop].

Le rythme s'arrête sans motif de fin.

Ajout de variations à un rythme

Vous pouvez ajouter une variation au rythme en modifiant l'arrangement ou en changeant de motif rythmique.

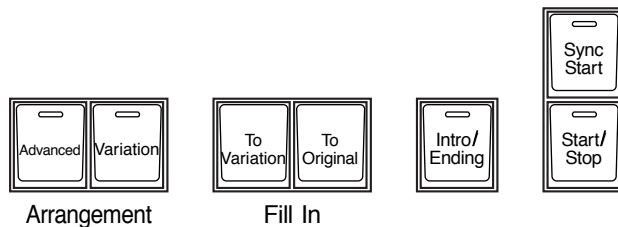

Bouton	Fonction
Arrangement [Advanced]	Arrangement simplifié (témoin éteint) / Arrangement complet (témoin allumé)
Arrangement [Variation]	Rythme original (témoin éteint) / Variation rythmique (témoin allumé)
Fill In [To Variation]	Après le break (fill-in) le rythme passe au motif «Variation»
Fill In [To Original]	Après le break (fill-in) le rythme passe au motif «Original»

Qu'est-ce qu'un «Fill In» (break) ?

Un «fill-in» (plus couramment appelé «break» en France), est une courte phrase musicale qui marque une rupture du rythme à la fin d'une mélodie ou un changement de partie dans le morceau (entre couplet et refrain, par exemple).



Les fonctions des boutons [Start/Stop], [To Variation], [To Original] et [Advanced] peuvent être assignées aux interrupteurs au pied situés de part et d'autre de la pédale d'expression (p. 99).

Utilisation des rythmes et de l'accompagnement

La fonction arrangeur de l'AT-30R permet d'associer à chaque rythme un accompagnement automatique. Celui-ci est déduit à la fois du motif rythmique et des accords joués sur le clavier inférieur.

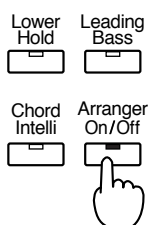

1. Appuyez sur le bouton Arranger [On/Off] (son témoin s'allume)

Témoin allumé (On)

Rythme et accompagnement automatique

Témoin éteint (Off)

Rythme (percussions) seul

REMARQUE

Si le bouton Arranger [On/Off] est en position ON et qu'aucune voix Pedal bass n'est affectée au pédalier, l'accompagnement automatique jouera le son de basse.

Changements de Tempo (vitesse) (bouton Tempo)

Vous pouvez modifier le tempo du rythme ou de l'accompagnement automatique.

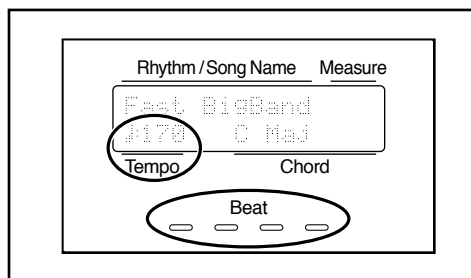
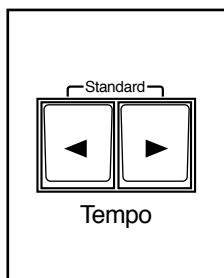

1. Utilisez les boutons Tempo [◀] et [▶] pour modifier le tempo (vitesse) du rythme ou de l'accompagnement automatique.

Tempo [◀]

Ralentissement

Tempo [▶]

Accélération

MEMO

En appuyant simultanément sur les deux boutons Tempo [◀] et [▶] le tempo revient à la valeur par défaut pour le rythme sélectionné.

La valeur du tempo en cours est affichée sur l'écran (20 à 250 battements par minute).

L'indicateur de tempo permet également de le visualiser. Le premier temps correspond à la LED rouge, et les suivants aux LEDs vertes.

Accords à doigté simplifié

La fonction «Chord Intelligence» (doigtés simplifiés) permet de faire jouer par l'accompagnement automatique des accords complets à partir d'un doigté simplifié appliqué au clavier inférieur.

Pour jouer un accord de *do* majeur (C), par exemple, vous devriez normalement appuyer sur les touches *do*, *mi* et *sol*. La fonction «Chord Intelligence» vous permet de n'appuyer que sur *do* pour obtenir le même résultat.

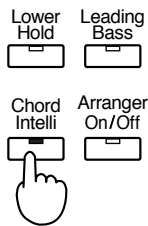

1. Appuyez sur le bouton [Chord Intelli] (son témoin s'allume).

Vous pouvez utiliser les doigtés simplifiés.

Pour désactiver cette fonction, appuyez à nouveau sur le bouton [Chord Intelli] (son témoin s'éteint).



Pour plus d'informations sur les positions d'accords, reportez-vous au chapitre "Tableau des accords" (p. 115).

Conducteur de basse (Bouton «Leading Bass»)

Si vous utilisez l'accompagnement automatique et que le sélecteur [To Lower] de la partie Pedal Bass (pédalier) est activé (ON), la basse jouera normalement la fondamentale de l'accord plaqué au clavier inférieur.

Quand la fonction «Leading Bass» est activée, c'est, par contre, la note la plus grave de cet accord qui est utilisée comme ligne de basse (qui n'est pas forcément la fondamentale de l'accord s'il est renversé).

Vous pouvez ainsi tirer parti des renversements d'accords et obtenir une descente de basse dans une suite harmonique prévue à cet effet, comme dans le célèbre morceau «A White Shade Of Pale», par exemple :

*do (basse do) / mi min (basse si) / la min (basse la) / do (basse sol) /
fa (basse fa) / la min (basse mi) / ré min (basse ré) / fa (basse do) etc.*

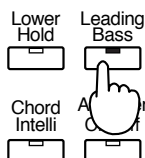

1. Appuyez sur le bouton [Leading Bass] (son témoin s'allume).

La note la plus grave de l'accord joué au clavier inférieur sera utilisé comme basse. Pour désactiver la fonction «Leading Bass», appuyez à nouveau sur [Leading Bass] (son témoin s'éteint).



Vous pouvez aussi assigner la fonction «Leading Bass» à un des boutons latéraux de la pédale d'expression (p. 99).

Maintien des notes au clavier inférieur — Fonction «Lower Hold»

Quand le bouton [Lower Hold] est activé (le témoin du bouton [Hold] des voix «Lower» est allumé), la(les) note(s) jouées sur le clavier inférieur seront maintenues (même si vous les relâchez) jusqu'à ce que vous jouiez de nouvelles notes.

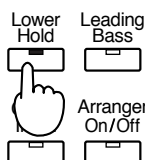

1. Appuyez sur le bouton [Lower Hold] (vérifiez que son témoin s'allume).

Les notes jouées au clavier inférieur sont maintenues. Si vous désactivez la fonction en appuyant à nouveau sur le bouton [Lower Hold] (et en éteignant ainsi son témoin lumineux), les notes qui étaient maintenues sont arrêtées.

Accès simplifié aux réglages d'accompagnement — «One Touch Program»

L'AT-30R permet de jouer, en plus du rythme, un accompagnement automatique. Il propose pour cela un bouton [One Touch Program] très pratique. En appuyant dessus, la fonction Arrangeur est activée et les voix les plus appropriées pour exécuter votre sélection rythme / accompagnement sont automatiquement appelées.

En appuyant sur le bouton [One Touch Program] vous pouvez effectuer les réglages suivants :

○ **Quand le rythme est arrêté**

- Bouton [Sync Start] allumé, bouton [Intro/Ending] clignotant (en attente d'un démarrage synchronisé)
- Bouton Arrangeur [On/Off] allumé (accompagnement automatique activé)
- Réglages appropriés pour le rythme considéré.

1. Sélectionnez un rythme (p. 34).

2. Appuyez sur le bouton [One Touch Program].

Les réglages du panneau avant les plus appropriés pour le rythme et l'accompagnement considérés sont appelés automatiquement.

3. Jouez un accord au clavier inférieur.

L'orgue joue immédiatement l'introduction, suivie par le démarrage du rythme et de l'accompagnement automatique.

REMARQUE *Pendant la lecture de l'intro ou du motif de fin, les voix du clavier inférieur sont temporairement désactivées.*

■ Rappel des réglages les plus adaptés pour chaque rythme

Pour chacun des rythmes (styles musicaux) présents dans l'AT-30R, vous pouvez mémoriser deux ensembles de réglages du panneau avant, au niveau des boutons de registration [1] – [2].

REMARQUE

Quand vous utilisez cette procédure, les données précédemment enregistrées dans ces boutons de registration [1] – [2] sont perdues. Si vous voulez pouvoir les rappeler ultérieurement, vous devez les sauvegarder sur disquette en utilisant la procédure décrite page 60.

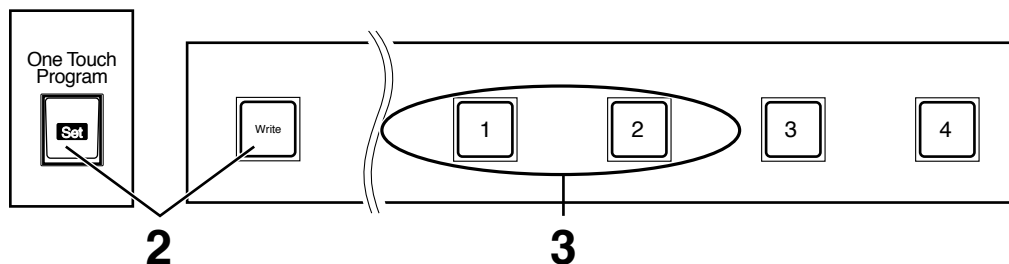

- 1.** Sélectionnez un rythme (p. 34).
- 2.** Tout en maintenant enfoncé le bouton Registration [Write], appuyez sur le bouton [One Touch Program].
Les réglages les plus appropriés pour ce rythme sont désormais mémorisés dans les boutons de registration [1] – [2].
- 3.** Pour sélectionner et utiliser les réglages mémorisés, vous n'avez plus qu'à appuyer sur un des boutons de registration [1] – [2].

Utilisation d'un rythme à partir d'une disquette

L'AT-30R comporte 52 types de rythmes pré enregistrés (52 styles musicaux). D'autres rythmes sont disponibles sur la disquette fournie avec l'appareil. Pour utiliser un rythme présent sur une disquette «Music Style», procédez comme suit :

■ Insertion et éjection de la disquette

REMARQUE Si vous utilisez le lecteur de disquette pour la première fois, reportez-vous aux conseils de la page 5.

- 1. Présentez la disquette avec l'étiquette vers le haut et insérez-la dans le lecteur jusqu'à ce qu'elle se verrouille en position.**

Le lecteur de disquettes se trouve à droite de l'appareil, au dessus du clavier.

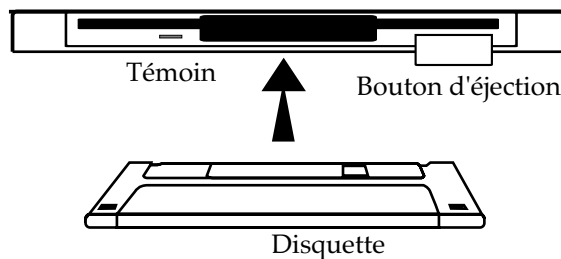

REMARQUE Ne tentez jamais d'éjecter une disquette pendant que le lecteur est en rotation (signalé par le témoin allumé) ; vous pourriez endommager aussi bien la disquette que le lecteur.

- 2. Appuyez sur le bouton d'éjection.**

La disquette est éjectée. Sortez-la de son logement avec précaution.

■ Écoute des rythmes présents sur la disquette

- 1. Appuyez sur le bouton Rhythm [Disk] (le témoin s'allume)**
- 2. Insérez la disquette «Music Style» dans le lecteur.**
- 3. À l'aide des boutons Composer Select [-] [+], choisissez un des rythmes présents sur la disquette.**

REMARQUE Pendant le chargement du rythme, le témoin du bouton [Start/Stop] clignote. Quand il est terminé, vous pouvez lancer la lecture.

- 4. Appuyez sur le bouton [Start/Stop] ou sur le bouton [Intro/Ending].**

Le morceau sélectionné démarre.

■ Copie d'un rythme sur disquette en mémoire interne

Le bouton [Disk] comporte déjà 4 rythmes, mais ceux-ci peuvent être remplacés à volonté par des styles issus de la disquette Music Style. Cette mémorisation n'étant pas effacée par la mise hors-tension, il est pratique de charger ainsi en mémoire interne vos rythmes les plus fréquemment utilisés.

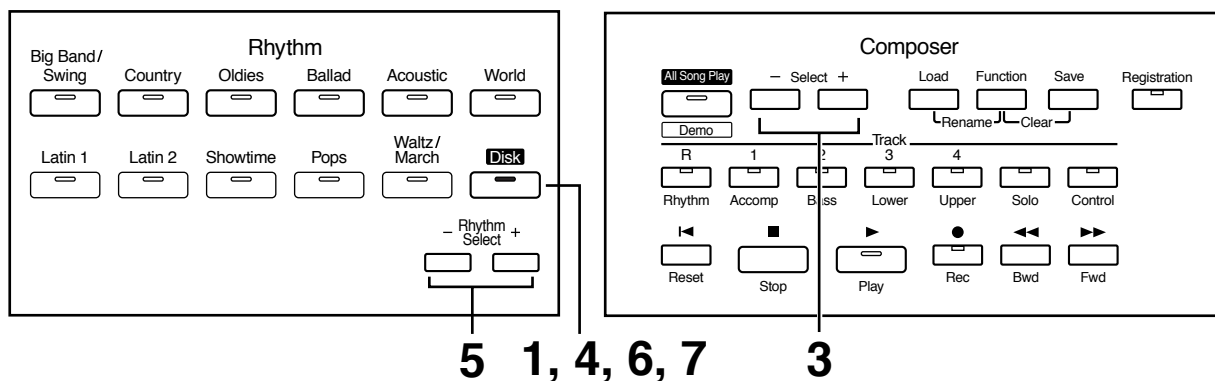

1. Appuyez sur le bouton Rhythm [Disk] (son témoin s'allume).
2. Insérez la disquette Music Style dans le lecteur.
3. Utilisez les boutons Composer Select [-] et [+] pour choisir un des rythmes de la disquette (le témoin commence à clignoter).

```
BigEndBallad2 R01
# 74 C Maj
```



Utilisez le bouton [Start/Stop] pour entendre le rythme sélectionné.

4. Après avoir choisi un rythme, appuyez à nouveau sur le bouton Rhythm [Disk].

L'écran suivant apparaît.

```
To:Dixieland
Write? +/-/Disk
```

5. Utilisez les boutons Rhythm Select [-] et [+] pour déterminer l'emplacement dans lequel vous voulez mémoriser ce nouveau rythme.

- 6.** Appuyez sur le bouton Rhythm [Disk] pour confirmer la destination de la copie.

```
Overwrite Style?
Yes:Disk No:Exit
```

Pour annuler éventuellement la procédure, appuyez sur le bouton [Display/Exit].

- 7.** Appuyez à nouveau sur le bouton Rhythm [Disk] pour effectuer la copie du rythme en mémoire interne.

Pendant le chargement, l'écran suivant apparaît.

```
Overwriting
Style...
```

Quand la copie est terminée, l'écran par défaut réapparaît.

REMARQUE

Ne tentez jamais de retirer la disquette pendant l'opération de copie des données dans l'AT-30R. Non seulement les données ne seraient pas copiées, mais il pourrait en résulter divers dysfonctionnements. Si tel était le cas, après avoir réinitialisé le bouton [Disk] dans sa configuration d'usine (voir ci-après), reprenez le chargement du rythme depuis la disquette.

■ Rappel des réglages par défaut des rythmes associés au bouton [Disk]

Le rythme chargé depuis la disquette Music Style dans la mémoire interne du bouton [Disk] n'est effacé ni par la mise hors tension de l'appareil ni par le rappel des réglages d'usine. Pour rappeler les réglages par défaut des rythmes associés au bouton [Disk], vous devez en fait procéder comme suit :

- 1.** Appuyez sur le bouton [Power] pour éteindre l'appareil.
- 2.** Tout en maintenant enfoncé le bouton Rhythm [Disk], appuyez sur le bouton [Power].

Les rythmes associés au bouton Rhythm [Disk] reprennent leurs réglages par défaut.



Pour rappeler les réglages d'usine autres que ceux associés au bouton [Disk] utilisez la fonction de rappel des réglages par défaut (p. 18).



Maintenez le bouton Rhythm [World] enfoncé et appuyez sur le bouton [Power]. Le rythme qui était associé au bouton Rhythm [World] reprend ses réglages par défaut.

Ajout d'effets sur une voix

L'AT-30R vous permet d'ajouter différents effets sur ses voix ainsi que d'utiliser des techniques de jeu spécifiques et plus expressives.

Harmonisation d'une mélodie — «Harmony Intelligence»

La fonction «Harmony Intelligence» permet d'ajouter une harmonisation à une note jouée sur le clavier supérieur à partir de l'accord joué sur le clavier inférieur. Elle opère également une sélection automatique de la voix la plus appropriée.

1. Appuyez sur le bouton [Harmony Intelligence] (le témoin s'allume).

Chaque pression sur ce bouton alterne entre l'activation (témoin allumé) et la désactivation (témoin éteint) de la fonction d'harmonisation intelligente.

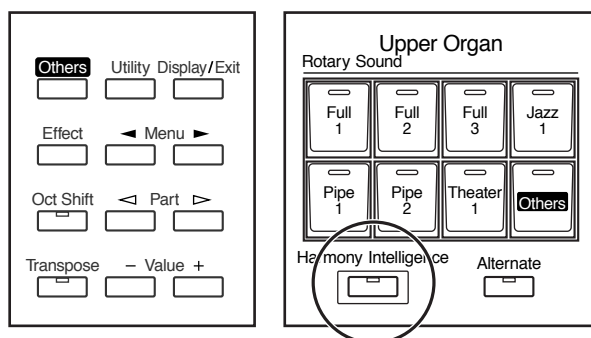

Changement du type d'harmonisation

Il existe 6 types d'harmonisation intelligente.

Quand vous appuyez sur le bouton [Harmony Intelligence] les voix les plus appropriées sont sélectionnées automatiquement.

Le résultat sonore dépend aussi du type d'harmonisation choisi.

1. Appuyez sur [Harmony Intelligence] (le témoin s'allume).

2. Pendant que le nom de la voix est affiché sur l'écran, utilisez les boutons Value [-] [+] pour sélectionner l'harmonisation.

Le témoin du bouton [Harmony Intelligence] clignote.

3. Appuyez à nouveau sur le bouton [Harmony Intelligence].

Le témoin du bouton [Harmony Intelligence] reste allumé en fixe et l'appel de la fonction est confirmé.



Vous pouvez changer à volonté la voix Solo et/ou la voix du clavier supérieur.

Notes jouées et notes harmonisées selon le type d'harmonisation intelligente :

	Type	Notes harmonisées
Traditional	Type A	Solo & Upper
Strings	Type A	Solo & Upper
Harp	Type B	—
Broadway	Type A	Solo & Upper
Octave 1	Type A	Solo & Upper
Octave 2	Type A	Solo & Upper

○ Notes harmonisées en fonction du type d'harmonisation intelligente

Type A (Solo & Upper)

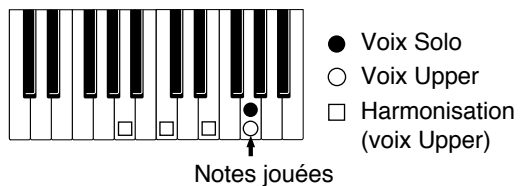

Type B

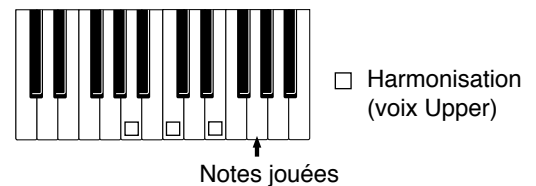

Le nombre de notes de l'harmonisation dépend du type choisi.



Le type d'harmonisation peut être sélectionné dans le menu Utility (p. 101).

Effet Rotary

L'effet «Rotary» (son rotatif) simule le son d'une cabine à son tournant. Il propose deux options : rapide (Fast) et lent (Slow).

L'effet de son rotatif peut être appliqué aux sons suivants.

- Les voix assignées aux boutons de la ligne supérieure de "Upper Organ" et "Lower Organ."



Certains sons ne permettent pas l'utilisation du son rotatif. Reportez-vous au chapitre "Liste des sons" (p. 111) pour plus de détails à ce sujet.

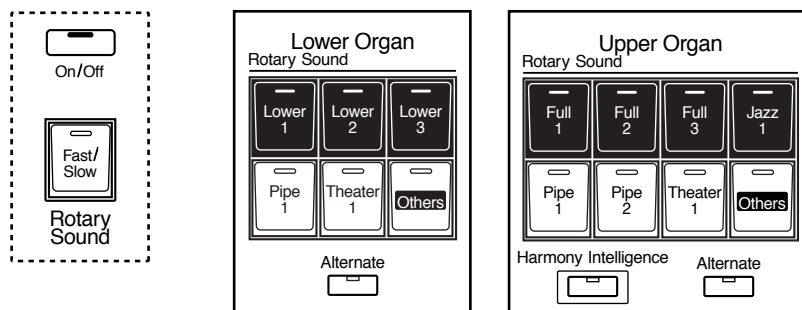

1. Sélectionnez la voix à laquelle vous voulez appliquer l'effet Rotary.

2. Appuyez sur le bouton [On/Off] de la section Rotary Sound (vérifiez que son témoin s'allume).

L'effet de son rotatif est appliqué à cette voix.

3. Appuyez sur le bouton [Fast/Slow] de la section Rotary Sound pour alterner entre la vitesse rapide (LED allumée) et lente (LED éteinte).

LED allumée (Fast) L'effet simule une rotation rapide des haut-parleurs.

LED éteinte (Slow) L'effet simule une rotation lente des haut-parleurs.



Vous pouvez aussi assigner l'action du bouton [Fast/Slow] aux interrupteurs situés de part et d'autre de la pédale d'expression (p. 99).

Effet Chorus

Le Chorus ajoute une profondeur et une densité au son, donnant l'impression que l'on est en présence de plusieurs instruments jouant ensemble. Il peut être utilisé sur deux parties (Parts) de l'appareil : Upper Orchestral et Lower Orchestral (chacune de ces sections est dotée d'un bouton «Chorus»). Le réglage choisi pour chaque voix individuelle (chorus activé ou non) est mémorisé automatiquement dans l'appareil.

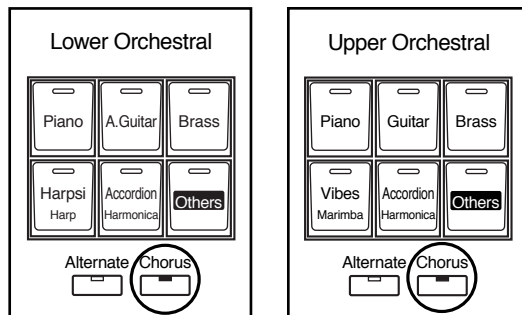

- 1. Sélectionnez les voix des sections Upper Orchestral et Lower Orchestral auxquelles vous voulez ajouter un effet de Chorus.**
- 2. Appuyez sur le bouton [Chorus] de la section (Part) dont dépend la voix choisie (vérifiez que le témoin du bouton s'allume).**

L'effet Chorus est appliqué à cette voix.



Certains sons ne permettent pas l'utilisation de l'effet Chorus. Reportez-vous au chapitre "Liste des sons" (p. 111) pour plus de détails à ce sujet.



Cette option reste mémorisée même après mise hors-tension de l'appareil.

Effet Reverb

La Reverb ajoute une dimension d'espace au son, donnant l'illusion de jouer dans une pièce de grande dimension, dans un club, dans une salle de concert, etc.

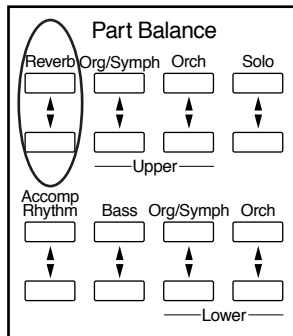

1. Appuyez sur les boutons Reverb [▲] ou [▼] situés à l'extrême gauche de la section «Part Balance» pour régler le niveau de réverbération.

Le bouton fléché vers le haut [▲] augmente l'effet de réverbération, et le bouton fléché vers le bas [▼] le diminue.



Vous pouvez aussi sélectionner le type de réverbération et le niveau pour chaque partie/Part. Pour plus de détails, reportez-vous aux chapitres "Changement du type de réverbération" (p. 96) et "Changement de la profondeur de réverbération" (p. 97).

Effet Sustain

L'effet Sustain permet d'ajouter un maintien ou un prolongement aux notes des voix après le relâchement des touches. Il peut être appliqué simultanément aux voix Upper (sauf Solo), Lower et Pedal Bass.

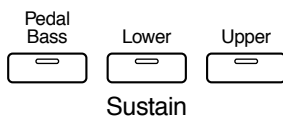

1. Appuyez sur le bouton Sustain du clavier auquel vous voulez appliquer cet effet (son témoin s'allume).



La longueur de l'effet Sustain peut être modifiée individuellement pour chaque clavier (p. 97).

Fonctions de lecture

Exécution de la partie de pédale au clavier — Bouton [To Lower]

L'utilisation du bouton [To Lower] permet de jouer la partie de pédalier (Pedal Bass) à partir de la fondamentale (voir p. 118) d'un accord plaqué au clavier inférieur dans la zone affectée aux voix «Lower».

REMARQUE Si aucune portion du clavier inférieur ne joue de voix Lower (c'est-à-dire si le bouton [Manual Drums] est activé), la partie de pédalier ne jouera pas non plus.

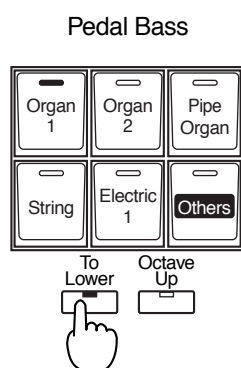

1. Sélectionnez une voix de la section Pedal Bass (p. 25).
2. Appuyez sur le bouton [To Lower] (témoin allumé).

Quand vous jouez un accord dans la zone du clavier inférieur affectée à une voix «Lower», le son «Pedal Bass» sélectionné ci-dessus joue également la fondamentale de l'accord.

Si, par exemple, vous jouez un accord *do-mi-sol* au clavier inférieur, la voix Pedal Bass fera aussi entendre le *do* (fondamentale de l'accord). Si le bouton [Leading Bass] est allumé, c'est la note la plus grave qui sera prise en compte.

REMARQUE Si la fonction [To Lower] est activée, le pédalier sera naturellement inactif.

Transposition dans une tonalité différente

Cette fonction permet de transposer le clavier dans une autre tonalité par pas d'un demi-ton. Vous pouvez ainsi jouer dans une tonalité facile (do majeur par exemple) un morceau qui sera entendu dans la tonalité de votre choix.

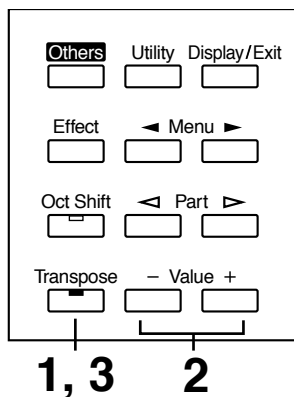

1. Appuyez sur le bouton [Transpose] (son témoin clignote).

2. Réglez la transposition à l'aide des boutons Value [-] et [+].

Chaque pression sur un bouton Value [-] ou [+] transpose le clavier d'un demi-ton. L'amplitude peut aller de A \flat (la bémol) à G (sol) par pas d'un demi-ton.

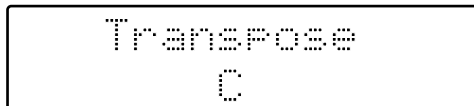

En appuyant simultanément sur Value [+] et [-] vous revenez à la valeur par défaut (C/do).

3. Appuyez sur le bouton [Transpose] pour revenir à l'écran par défaut.

Si la transposition est réglée sur une autre valeur que C/do, le témoin du bouton Transpose reste allumé. Dans le cas contraire, il est éteint.



La transposition fait partie des réglages mémorisés dans les registrations. Pour plus de détails à ce sujet, reportez-vous au chapitre "Réglages mémorisés après la mise hors tension" (p. 117).



Vous pouvez modifier le moment auquel la transposition intervient quand vous rappelez une mémoire de registration. Pour plus de détails à ce sujet, reportez-vous au chapitre "Appel d'une transposition depuis les boutons de registration" (p. 102)

Contrôle du volume à l'aide de la pédale d'expression

Vous pouvez régler le volume de l'instrument à l'aide de la pédale d'expression. Le volume diminue quand vous relevez la pédale et augmente quand vous l'enfoncez.

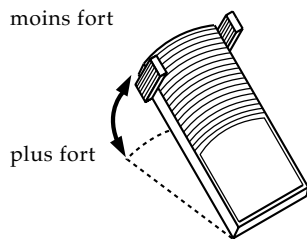

Vous pouvez également choisir si ces modifications de volume sont prises en compte lors de l'enregistrement ou non (p. 88).



Vous pouvez de la même manière choisir si la pédale d'expression contrôle ou non le volume de l'instrument pendant l'écoute de données enregistrées (p. 89).



Le volume d'un fichier musical MIDI File (SMF) qui n'a pas été créé sur un orgue Atelier ne peut de toutes façons pas être contrôlé avec la pédale d'expression.

Allongement de la durée de la note (pédale de maintien)

Quand vous appuyez sur la pédale de maintien (Sustain), dite également pédale forte, le son des notes jouées est maintenu même après le relâchement des touches. Par défaut, cet effet est appliqué aux voix du clavier inférieur.

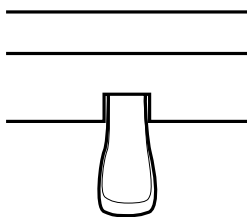

Vous pouvez modifier ce réglage de manière à ce que l'effet soit appliqué aussi aux notes jouées sur le clavier supérieur (p. 100).



Cet effet ne concerne pas les voix Solo.



Il ne concerne pas non plus les voix de pédalier jouées par le clavier inférieur (quand les fonction [To Lower] ou [Bass Split] sont activées - témoin allumé-).

Réglage de la clarté du timbre

Le curseur «Brilliance» permet de régler la clarté général du timbre de l'instrument. Pour un son plus clair (Bright), poussez le curseur vers l'avant, et pour un son plus doux (Mellow) ramenez-le vers vous.

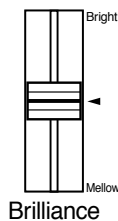

REMARQUE Ce réglage n'est pas mémorisé dans les registrations.

Utilisation des interrupteurs au pied

L'appareil possède deux interrupteurs au pied, de part et d'autre de la pédale d'expression.

Dans les réglages d'usine, ils sont affectés aux fonctions suivantes :

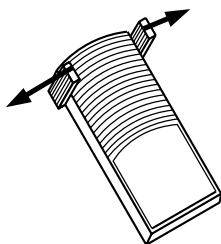

Interrupteur droit Fait alterner l'effet de son rotatif entre les vitesses lente et rapide

Interrupteur gauche Active l'effet de Glide (diminution d'un demi-ton de la hauteur du son avec retour progressif à la normale)

1. Appuyez vers la droite sur l'interrupteur droit.

Si l'effet de son rotatif est activé (p. 48), chaque pression sur l'interrupteur le fera alterner entre les vitesses lente et rapide.

2. Appuyez vers la gauche sur l'interrupteur gauche.

À l'appui sur cet interrupteur, la hauteur du son est temporairement abaissée. Quand vous le relâchez, la hauteur redevient progressivement normale.



Vous pouvez modifier l'affectation des fonctions aux interrupteurs au pied. Reportez-vous à ce sujet au chapitre "Assignation des interrupteurs droit et gauche du pédalier" (p. 99).



Vous pouvez sélectionner le clavier auquel l'effet de l'interrupteur est appliqué. Reportez-vous à ce sujet au chapitre "Gestion de la fonction Glide" (p. 100).

REMARQUE

Si la fonction «Registration Shift» du menu Utility est activée, l'interrupteur droit sera affecté à l'activation séquentielle des boutons de registration (p. 99).

Utilisation des boutons de registration

L'AT-30R vous permet de mémoriser les réglages des sons et les différentes options du panneau avant dans 8 boutons de registration. Vous avez donc la possibilité d'enregistrer 8 configurations complètes du panneau avant (une pour chaque bouton), chacune de ces configurations portant le nom de «Registration».

Cela vous permet de garder en mémoire une configuration complexe ou de rappeler, en concert, différentes configurations de manière simple et rapide.

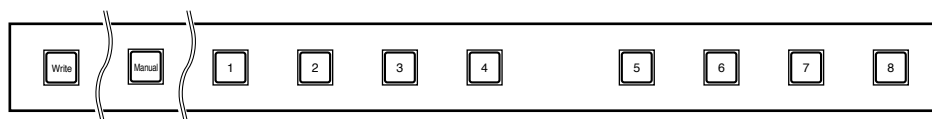

Les réglages des boutons de Registration [1]–[8] restent mémorisés même après la mise hors-tension de l'appareil. Si vous voulez rappeler les réglages d'usine, vous pouvez utiliser la fonction de rappel des réglages par défaut (Factory Reset), p. 18.

Mémorisation des registrations

- 1. Effectuez toutes les sélections et réglages du panneau avant dont vous avez besoin.**
- 2. Tout en maintenant le bouton [Write] enfoncé, appuyez sur un des boutons de registration [1] – [8].**

Vos réglages sont désormais enregistrés dans cette mémoire de registration.



Si on considère la totalité des réglages des boutons de [1] à [8] comme un «ensemble» de réglages (set), une disquette peut contenir jusqu'à 99 ensembles/sets de ce type (p. 60).



Pour plus de détails sur les réglages mémorisés dans une registration, reportez-vous au chapitre "Réglages mémorisés au niveau des boutons de registration" (p. 117).

Rappel d'une registration

■ Comment appeler une registration

○ **Rappel des voix et d'autres réglages du panneau avant**

1. Appuyez sur un des boutons de registration [1] à [8].

○ **Rappel des réglages concernant les rythmes et l'accompagnement automatique (en plus des réglages du panneau avant)**

1. Appuyez et maintenez un des boutons de registration [1] à [8] quelques secondes.

■ Temporisation de l'appel des registrations

Les réglages concernant les rythmes et l'accompagnement automatique ne sont normalement rappelés que si vous maintenez enfoncé un des boutons de registrations plusieurs secondes, mais vous pouvez choisir que ce rappel soit instantané.

1. Appuyez sur le bouton [Utility] situé à gauche de l'écran.

2. Utilisez les boutons de menu [◀] et [▶] pour sélectionner le choix «Arranger Update».

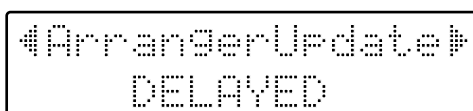

3. Utilisez les boutons Value [-] et [+] pour passer de l'option **DELAYED (retardée)** à **INSTANT (instantanée)**

Pour revenir à l'écran par défaut, appuyez sur [Utility] ou [Display/Exit].

DELAYED Si vous maintenez un bouton de registration [1]–[8] enfoncé plusieurs secondes, les réglages de rythme et d'accompagnement automatique sont rappelés en même temps que la configuration du panneau avant, mais si vous n'appuyez que brièvement, seule la configuration est rappelée.

INSTANT Les réglages de rythme et d'accompagnement automatique sont rappelés instantanément dès l'appui sur le bouton de registration [1]–[8].



Vous pouvez changer la temporisation du rappel des réglages de transposition à l'appui sur un bouton de registration [1]–[8]. Pour plus d'informations à ce sujet, reportez-vous p. 102.

Enregistrement automatique des modifications des réglages du panneau avant

Quand le bouton [Manual] est activé (témoin allumé), toutes les modifications de réglages du panneau avant sont automatiquement enregistrées dans une mémoire temporaire [Manual], qui garde la version modifiée de la registration précédemment enregistrée. Si vous appelez ensuite une registration [1]– [8], vous pouvez rappeler ces réglages en appuyant sur le bouton [Manual].

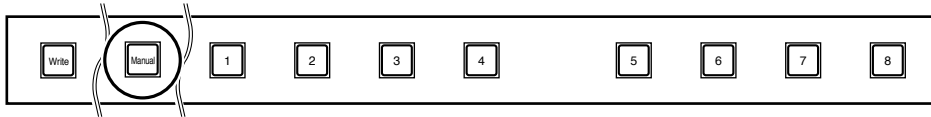

REMARQUE

Les données du bouton [Manual] reviennent aux réglages par défaut à la mise hors-tension.

Attribution d'un nom à un ensemble de registrations

Des noms du type "REGIST-01 – 99" sont attribués par défaut au moment de la sauvegardes des registrations, mais vous pouvez les personnaliser pour identifier plus facilement le contenu d'un ensemble (set) de registrations.

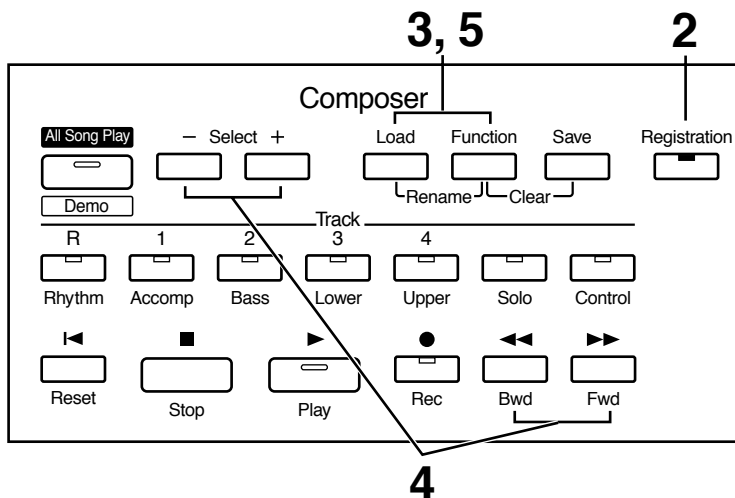

- 1.** Vérifiez que le lecteur contient bien une disquette formatée par l'AT-30R (p. 73).
- 2.** Appuyez sur le bouton [Registration] (son témoin s'allume).
- 3.** Appuyez simultanément sur les boutons [Load] et [Function].

- 4. Utilisez les boutons Composer Select [-] et [+] pour déplacer le curseur et les boutons [Bwd]/[Fwd] pour choisir un caractère.**

```
REGIST-01      -----  
Mem: █
```

Les caractères peuvent être sélectionnés dans la liste ci-dessous :

espace ! " # % & ' () * + , - . / : ; = ? ^ _ A B C D E F G H I J K L M N O P Q R S T U V W
X Y Z a b c d e f g h i j k l m n o p q r s t u v w x y z 0 1 2 3 4 5 6 7 8 9

Vous pouvez aussi utiliser le bouton [Reset] pour supprimer un caractère et le bouton [Rec] pour insérer un espace.

- 5. Quand vous avez terminé la saisie du nom, appuyez à nouveau simultanément sur les boutons [Load] et [Function].**

L'ensemble de registrations (set) contenu dans la mémoire interne de l'AT-30R possède désormais un nom spécifique.

```
REGIST-01      -----  
Mem: Mw Regist.
```

Pour revenir à l'écran par défaut, appuyez sur le bouton [Registration] ou sur le bouton [Display/Exit].

REMARQUE *Il n'est pas possible d'effectuer de sauvegarde pendant la procédure d'attribution d'un nom à l'ensemble des registrations.*

■ Copie sélective du nom de la registration

La procédure ci-dessous permet de copier le nom d'une registration sans copier ses données.

- 1.** Insérez dans le lecteur la disquette contenant la registration dont vous voulez copier le nom.
- 2.** Appuyez sur le bouton [Registration] pour allumer son témoin.
- 3.** Utilisez les boutons Composer Select [-] et [+] pour sélectionner la registration dont vous voulez copier le nom.
- 4.** Appuyez simultanément sur les boutons [Load] et [Function].

```
My Regist      USE
Men#
```

- 5.** Appuyez sur le bouton [Load].
Seul le nom de la registration est appelé.

```
My Regist      USE
Men:My Regist
```

- 6.** Appuyez à nouveau simultanément sur les boutons [Load] et [Function].

Sauvegardes des ensembles de registration sur disquette

En considérant un ensemble de registrations [1] à [8] comme un seul élément, une disquette peut contenir jusqu'à 99 ensembles/sets de ce type. Nous conseillons vivement de sauvegarder les réglages de registration complexes sur disquette afin de pouvoir les rappeler ultérieurement aussi bien sur votre instrument que sur un autre AT-30R.

- 1. Vérifiez que le lecteur contient bien une disquette formatée à partir de l'AT-30R.**
- 2. Si le témoin du bouton [Registration] est éteint, appuyez dessus pour l'allumer.**
- 3. Utilisez les boutons Composer Select [-] et [+] pour choisir le numéro d'emplacement mémoire où vous voulez effectuer la sauvegarde.**

Les numéros qui n'ont pas encore été utilisés sont affichés "-- --."

```
REGIST-01      -- --
Men:My Regist
```

Si vous voulez annuler l'opération, appuyez sur le bouton [Registration].

- 4. Appuyez sur le bouton [Save] pour lancer la sauvegarde.**

Pendant le transfert de l'ensemble de registration sur la disquette, l'affichage passe de "-- --" à "USE."

```
My Regist      USE
Men:My Regist
```

Quand la sauvegarde est terminée, l'écran par défaut réapparaît.

Si vous avez assigné un nom à l'ensemble de registrations, il apparaîtra sur l'écran quand vous examinerez ses emplacements mémoire.

● Si l'écran suivant apparaît...

Si vous appuyez sur le bouton [Save] pour un numéro de registration présentant la mention "USE" le message ci-dessous apparaît.

```
OverwriteRegist?
Yes:REC No:RST
```

○ Si vous voulez remplacer le contenu de cet emplacement mémoire

- 1. Appuyez sur le bouton [Rec].**

Cet emplacement mémoire est remplacé par les nouvelles données.

○ **Si vous voulez sauvegarder les données sans modifier celles déjà présentes sur la disquette**

1. Appuyez sur le bouton [Reset] pour annuler la procédure.

La réécriture de l'emplacement mémoire est annulée.

2. Utilisez les boutons Composer Select [-]/[+] pour choisir une plage présentant l'indication "--" dans la partie supérieure droite de l'écran.

3. Appuyez sur [Save] pour sauvegarder l'ensemble de registrations.

Quand la sauvegarde est terminée, l'écran par défaut réapparaît.

L'indication "--" est transformée en "USE" pour l'emplacement mémoire considéré.

Chargement dans l'AT-30R de registrations préalablement sauvegardées (bouton Load)

Pour recharger des données de registrations préalablement sauvegardées sur disquette dans la mémoire interne de l'AT-30R, procédez comme suit.

Les registrations peuvent être sélectionnées de deux manières :

- **Chargement d'un ensemble de registrations**

Vous pouvez charger un "set" (ensemble des données des boutons de registration [1] – [8]) depuis une disquette.

- **Chargement d'une registration spécifique**

Vous pouvez aussi charger seulement les données d'une mémoire de registration [1] – [8].

REMARQUE

Si vous chargez des registrations depuis une disquette, leurs données remplaceront celles de la mémoire interne, qui seront donc définitivement perdues. Veillez donc à bien sauvegarder préalablement sur disquette toutes vos registrations importantes (voir p. 60).

■ Chargement d'un ensemble de registrations

Vous pouvez recharger dans l'instrument un ensemble complet de registrations.

1. Insérez la disquette dans le lecteur.

2. Appuyez sur le bouton [Registration] (son témoin s'allume).

3. Utilisez les boutons Composer Select pour choisir l'ensemble de registration que vous voulez recharger.

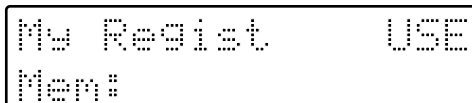

```
Nw Regist      USE
Mem:
```

Si vous voulez annuler la procédure, appuyez sur le bouton [Registration].

4. Appuyez sur le bouton [Load] pour lancer le chargement.

Quand l'opération est terminée, l'écran par défaut réapparaît.

■ Chargement d'une registration spécifique

Vous pouvez charger une registration spécifique sur un bouton de votre choix.

- 1.** Insérez la disquette contenant la registration dans le lecteur.
- 2.** Appuyez sur le bouton [Registration] (son témoin s'allume).
- 3.** Utilisez les boutons Composer Select [-] et [+] pour sélectionner l'ensemble de registrations concerné.
- 4.** Appuyez sur le bouton [Function].
- 5.** Utilisez les boutons [Bwd]/[Fwd] pour choisir la registration que vous souhaitez copier (repérée par son numéro).

```
Load One Resist  
from: 1 */*/*REC
```

- 6.** Appuyez sur le bouton [Rec].
- 7.** Utilisez les boutons [Bwd] et [Fwd] pour choisir le bouton de registration dans lequel vous voulez copier vos données.

```
Load One Resist  
to: 1 */*/*REC
```

- 8.** Appuyez sur le bouton [Rec].

L'écran suivant apparaît.

```
Load Sure?  
Yes:REC No:RST
```

Si vous voulez annuler la procédure, appuyez sur le bouton [Reset].

- 9.** Appuyez à nouveau sur le bouton [Rec].

Quand l'opération est achevée, l'écran par défaut réapparaît.

Suppression d'un ensemble (set) de registration sauvegardé

Pour supprimer un ensemble de registrations sauvegardé sur disquette, procédez comme suit :

- 1. Insérez la disquette dans le lecteur.**
- 2. Appuyez sur le bouton [Registration] (son témoin s'allume).**
- 3. Utilisez les boutons Composer Select [-] et [+] pour sélectionner l'ensemble (set) de registrations à supprimer.**
- 4. Appuyez simultanément sur les boutons [Function] et [Save].**

L'écran suivant apparaît :

```
Delete Regist?  
Yes:REC No:RST
```

Si vous voulez annuler l'opération, appuyez sur le bouton [Reset].

- 5. Si vous êtes sûr de vouloir supprimer ces données, appuyez sur le bouton [Rec].**

Quand l'opération est terminée, l'écran par défaut réapparaît.

Quand un ensemble de registrations (set) a été supprimé, l'indication "USE" est remplacée par "---" et si vous aviez attribué un nom à ce «set», il redevient "REGIST-XX."

```
REGIST-01  -----  
Mem:
```

Utilisation des registrations créées sur un modèle précédent

Les registrations créées sur des modèles précédents d'Atelier series (AT-90/80/30) peuvent aussi être utilisées sur les nouveaux modèles Atelier. Lors du chargement d'une telle registration, elle est automatiquement convertie en registration du nouveau modèle. En chargeant un rythme utilisé sur un modèle précédent à partir de la disquette Music Style fournie sur le bouton [Disk] du nouvel instrument, vous pouvez reproduire l'ancienne registration.

- 1. Insérez la disquette contenant les registrations créées sur un modèle antérieur d'Atelier series.**
- 2. Appuyez sur le bouton [Registration] (son témoin s'allume).**
- 3. Utilisez les boutons Composer Select [-] et [+] pour sélectionner votre registration.**
- 4. Appuyez sur le bouton [Load].**
- 5. Utilisez les boutons [Bwd] / [Fwd] pour choisir le modèle Atelier sur lequel la registration avait été créée.**

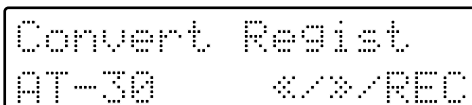

```
Convert Regist
AT-30 </>/REC
```

- 6. Appuyez sur le bouton [Rec] pour confirmer ce choix.**

Si le rythme utilisé par la registration est déjà présent dans la mémoire interne de l'AT-30R, la registration est chargée en mémoire interne.

Quand l'opération est terminée, l'écran par défaut réapparaît.

REMARQUE

Dans le cas où les rythmes du bouton [Disk] ou du bouton [World] ont été modifiés, la registration peut ne pas se charger correctement.

Si le rythme utilisé par les anciennes registrations ne se trouve pas en mémoire interne dans l'AT-30R, le numéro de la disquette Music Style contenant ce rythme s'affiche (écran ci-dessous). Prenez note de ce numéro.

Numéro du bouton de registration utilisant le rythme
non présent dans la mémoire interne de l'AT-30R

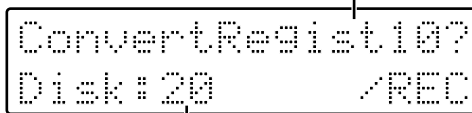

Numéro de la disquette Music Style

7. Appuyez sur le bouton [Rec].

Si un autre bouton de registration utilise aussi un rythme non présent dans la mémoire interne, prenez aussi note du numéro du rythme au sein du disque et appuyez sur le bouton [Rec].

Après avoir pris note de tous ces éléments, les rythmes non présents en mémoire interne sont remplacés par des rythmes similaires et la registration est enregistrée en mémoire interne.

Quand l'opération est terminée, l'écran par défaut réapparaît.

○ Chargement dans la mémoire du bouton [Disk] d'un rythme utilisé par un modèle antérieur depuis sa disquette Music Style

Pour utiliser un rythme employé sur un modèle antérieur d'ATELIER avec la registration que vous avez chargée, vous devez le placer dans la mémoire associée au bouton [Disk].

8. Retirez la disquette du lecteur et insérez la disquette Music Style.

9. Chargez dans la mémoire du bouton [Disk] le rythme dont vous avez précédemment noté le numéro à l'étape n°6 (p. 44).

Fonctions d'enregistrement et de lecture

Le Composer de l'AT-30R permet d'enregistrer (de manière numérique) tout ce que vous jouez sur l'instrument.

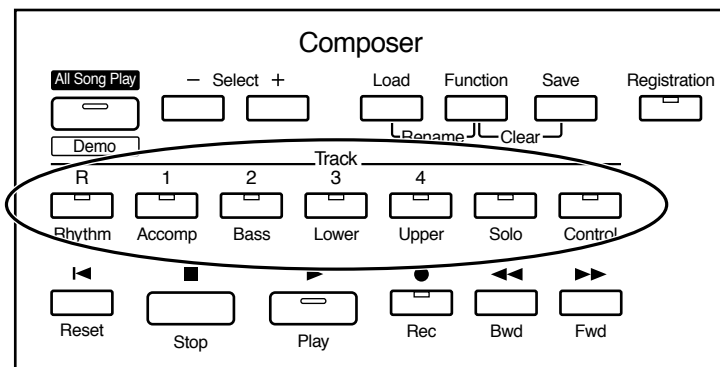

Qu'est-ce qu'une piste (Track) ?

Le Composer travaille comme un magnétophone, sur différentes pistes. Vous pouvez enregistrer sur chacune d'elles différents types de données :

- Rhythm** Les motifs rythmiques et les percussions manuelles
- Accomp** L'accompagnement automatique (sauf la basse)
- Bass** Le pédalier et la partie de basse de l'accompagnement automatique
- Lower** Les voix du clavier inférieur (Lower)
- Upper** Les voix du clavier supérieur (Upper)
- Solo** Les voix Solo
- Control** Les actions sur le panneau avant et sur les pédales



Vous trouverez plus d'information sur les assignations des pistes des données musicales commerciales au format SMF (Midi File) page 70.

Pendant l'enregistrement, la piste de contrôle mémorise ainsi les opérations :

○ Actions sur le panneau avant

(Sélection de voix, changements de tempo, effet Rotary lent/rapide etc.)

Les nouvelles données sont ajoutées sans effacer les précédentes. Si vous voulez procéder à un effacement avant l'enregistrement, utilisez la fonction d'édition "Erase" (effacement des données) p. 93.

○ Actions sur la pédale d'expression

Dépendent de l'affectation de cette pédale dans le menu «Function». La manière dont les actions d'expression sont enregistrées dépend du réglage de "Exp. Source" / "Recording" du menu «Function».

PEDAL Les actions sur la pédale d'expression sont enregistrées.
Si des données ont déjà été enregistrées, elles sont effacées et remplacées par les nouvelles.

COMPOSER Les actions sur la pédale d'expression ne sont pas enregistrées.
Si des données ont déjà été enregistrées, elles ne sont pas effacées.

Pour plus de détails : "Fonctionnement de la pédale d'expression (Exp. Source)" (p. 88).

Enregistrement d'exécutions (bouton Rec)

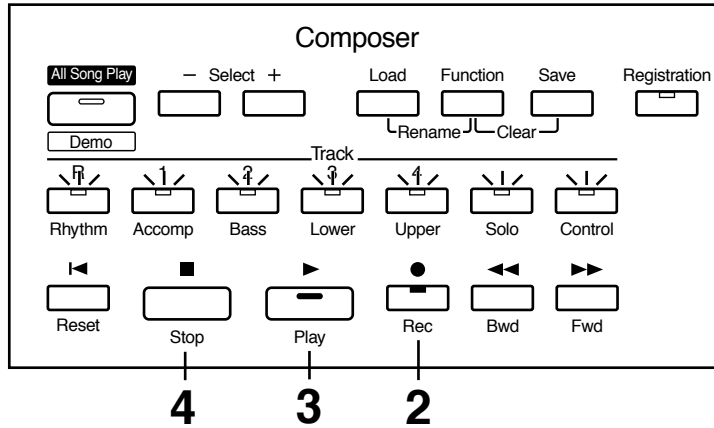

1. Sélectionnez les réglages nécessaires à l'enregistrement.

Si une disquette est présente dans le lecteur, appuyez sur le bouton d'éjection (p. 43) et retirez-la.

2. Passez en attente d'enregistrement en appuyant sur le bouton [Rec].

Son témoin s'allume. Le bouton [Play] et les témoins de pistes clignotent.

3. Appuyez sur le bouton [Play] pour lancer l'enregistrement.

À l'appui sur le bouton [Play] le métronome fait entendre deux mesures de décompte préalable et l'enregistrement démarre.

Si vous voulez utiliser la boîte à rythmes et l'accompagnement automatique, appuyez sur le bouton [Start/Stop] au lieu du bouton [Play]. Par ailleurs, si le bouton [Sync] est allumé, l'enregistrement commencera à la première note jouée sur le clavier inférieur.

4. Appuyez sur le bouton [Stop] quand vous avez terminé.

Le témoin des pistes/Tracks dans lesquelles des données sont enregistrées reste allumé en continu.

Si vous appuyez sur [Reset] au lieu de [Stop] le séquenceur retourne au début de l'enregistrement.



Si vous appuyez sur le bouton [Intro/Ending] (ou [Start/Stop]) pendant l'enregistrement d'un rythme ou d'un accompagnement automatique, ceux-ci s'arrêtent, mais l'enregistrement lui-même continue et ne sera arrêté que par le bouton [Stop].



Les fonctions Play et Stop peuvent toutes deux être assignées à un des interrupteurs situés de part et d'autre de la pédale d'expression. Chaque pression alternera alors entre les fonctions Play et Stop (p. 99).



Vous pouvez aussi choisir d'annuler le décompte préalable au lancement de l'enregistrement (p. 87).

Fonctions d'enregistrement et de lecture

REMARQUE

Si vous appuyez sur le bouton [Rec] alors qu'un morceau a été sélectionné sur la disquette, ce morceau sera entièrement chargé dans la mémoire interne de l'AT-30R et le Composer passera automatiquement en attente d'enregistrement.

Si vous voulez enregistrer un morceau totalement nouveau, utilisez les boutons Composer SELECT [-] et [+] pour sélectionner "NEW SONG" avant d'appuyer sur le bouton [Rec]. Vous pouvez aussi éjecter la disquette avant d'appuyer sur [Rec].

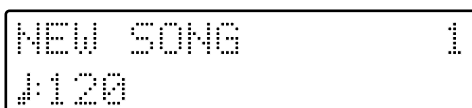

NEW SONG 1
M120

● Si l'écran suivant apparaît

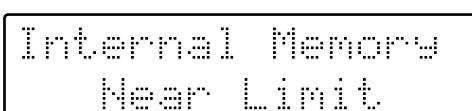

Internal Memory
Near Limit

La mémoire interne de l'appareil est proche de sa limite de capacité.

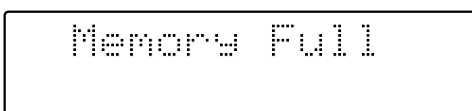

Memory Full

L'enregistrement a été annulé automatiquement après avoir atteint la limite de mémoire.

Enregistrement de chaque piste séparément

Tout en écoutant les données éventuellement déjà enregistrées, vous pouvez en enregistrer d'autres les unes après les autres, une piste après l'autre : piste rythmique, puis basse etc.

- 1. Sélectionnez les réglages nécessaires à l'enregistrement.**
- 2. Utilisez les boutons [Bwd] / [Fwd] pour sélectionner la mesure de départ de l'enregistrement.**

Si vous voulez partir du début du morceau, appuyez sur [Reset].
- 3. Appuyez sur le bouton [Rec] pour passer en attente d'enregistrement.**

Le témoin du bouton [Rec] s'allume et les témoins des boutons [Play] et des pistes non enregistrées clignotent.
Les témoins des pistes contenant des données restent allumés en fixe.
- 4. Appuyez sur le bouton [Play] pour lancer l'enregistrement.**

À l'appui sur le bouton [Play] le métronome fait entendre deux mesures de décompte préalable et l'enregistrement démarre. Tout en écoutant les données précédemment enregistrées, enregistrez votre partie sur une nouvelle piste/Track.
- 5. Quand l'enregistrement est terminé, appuyez sur [Stop].**

Les témoins des pistes contenant des données sont allumés.

Lecture d'un morceau (bouton Play)

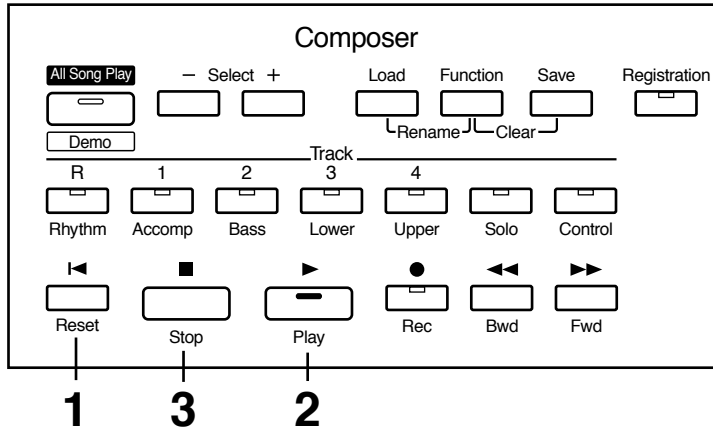

1. Appuyez sur le bouton [Reset] pour revenir au début de la première mesure (bar).

La lecture recommencera au début de la première mesure.

Si vous voulez commencer en un autre point, utilisez les boutons [Bwd] / [Fwd] pour avancer jusqu'à la mesure souhaitée (bar).

2. Appuyez sur le bouton [Play] pour lancer la lecture.

Quand le morceau est terminé, la lecture s'arrête automatiquement.

3. Pour arrêter le morceau en cours de lecture, appuyez sur [Stop].

Si vous appuyez sur [Reset] au lieu de [Stop] le séquenceur retourne au début.



Si vous appuyez sur le bouton [Play] tout en maintenant le bouton [Stop] enfoncé, le métronome jouera deux mesures de décompte préalable avant de lancer l'écoute.



Les fonctions Play et Stop peuvent toutes deux être assignées à un des interrupteurs situés de part et d'autre de la pédale d'expression. Chaque pression alternera alors entre les fonctions Play et Stop (p. 99).



Vous pouvez choisir si la pédale d'expression affecte ou non la lecture des morceaux ou ce que vous jouez pendant que des données sont lues (p. 89).

REMARQUE

Si vous utilisez la boîte à rythmes ou l'accompagnement automatique immédiatement après avoir chargé et joué un morceau non créé sur un orgue Atelier (fichier SMF ou autre), la lecture peut ne pas en être normale (les voix peuvent avoir été changées etc.). Pour éviter ce phénomène, appuyez toujours sur le bouton [Reset] avant de lancer la lecture d'un morceau.

REMARQUE

Quand vous chargez et faites jouer un morceau non créé sur un orgue Atelier (fichier SMF ou autre), la pédale d'expression n'aura aucune action sur le volume de la séquence.

Coupure d'une piste — Fonction Mute

Le témoin des pistes dans lesquelles des données ont été enregistrées est normalement allumé. Si vous éteignez ces pistes, vous pouvez couper momentanément toute émission de leur part. On appelle cette opération «muter» une piste.

Exemple : Mute du son du clavier supérieur (Upper)

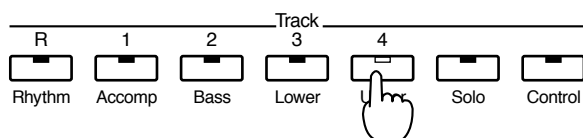

1. Appuyez sur le bouton d'une piste dont le témoin est allumé.

Le témoin s'éteint et la piste est «mutée» (coupée).

2. Appuyez à nouveau sur ce bouton (le témoin s'allume).

la piste est réactivée.

■ Assignation des pistes pour la lecture de fichiers SMF du commerce

- Si vous jouez ces fichiers sans les charger en interne (p. 79, p. 81)

Bouton	Canal
[R]	10
[1]	1
[2]	2
[3]	3
[4]	4
[Solo]	5, 6, 7, 8, 9, 11, 12, 13, 14, 15, 16

- Si vous chargez ces fichiers en interne avant de les faire jouer

Bouton	Canal
[R]	10
[1]	Données d'exécution autres que 2 et 10
[2]	2
[3]	Rien (vous pouvez enregistrer ici les données de votre orgue ATELIER)
[4]	Rien (vous pouvez enregistrer ici les données de votre orgue ATELIER)
[Solo]	Rien (vous pouvez enregistrer ici les données de votre orgue ATELIER)

Ré-enregistrement

Si vous vous êtes trompé pendant l'enregistrement, vous pouvez ré-enregistrer une partie des données d'une piste.

REMARQUE

Si vous voulez ré-enregistrer avec des réglages de voix, tempo ou balance, différents, vous ne pouvez qu'effacer le morceau (p. 72) et le ré-enregistrer. Par ailleurs si la piste de contrôle contient déjà des données, le volume ou les sons peuvent changer spontanément pendant le playback.

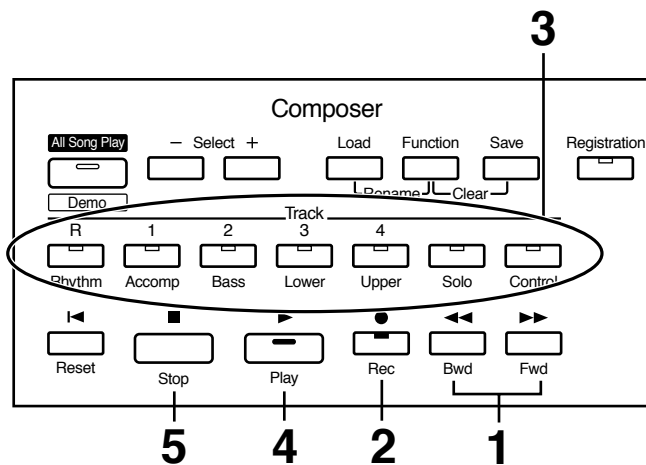

1. Utilisez les boutons [Reset] ou [Bwd] / [Fwd] pour avancer à la mesure où vous voulez commencer le ré-enregistrement.

2. Appuyez sur [Rec] pour passer en attente d'enregistrement.

Le témoin du bouton [Rec] s'allume et les témoins des boutons [Play] et des pistes non enregistrées clignotent. Les témoins des pistes contenant des données restent allumés en fixe.

3. Appuyez sur le bouton de la piste que vous voulez ré-enregistrer (son témoin clignote).

Les données de cette piste (à l'exception de la piste de contrôle) sont effacées et de nouvelles données sont enregistrées à la place.

Quand le témoin de piste est allumé en fixe, aucune donnée ne s'enregistre sur cette piste.

4. Appuyez sur le bouton [Play] pour lancer l'enregistrement.

À l'appui sur le bouton [Play] le métronome fait entendre deux mesures de décompte préalable et l'enregistrement démarre.

5. Quand l'enregistrement est terminé, appuyez sur [Stop].

Les témoins des pistes ré-enregistrées passent de l'état clignotant à l'état allumé en fixe.

REMARQUE

Si vous voulez conserver les données d'expression de la pédale et ne ré-enregistrer que les actions sur le panneau avant, vous pouvez paramétrer l'appareil pour que les données de la pédale ne soient pas enregistrées (p. 88).



Vous pouvez utiliser l'enregistrement par insertion (p. 83) pour n'enregistrer qu'un fragment.

Effacement d'un morceau (Clear)

Si vous voulez annuler l'enregistrement et recommencer du début ou si vous voulez enregistrer un nouveau morceau, vous devez effacer les données précédemment enregistrées.

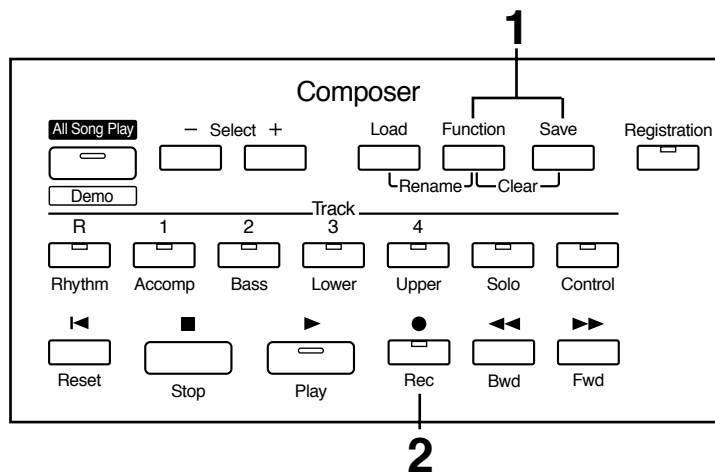

1. Appuyez simultanément sur les boutons [Function] et [Save].

Le message de confirmation ci-dessous apparaît.

```
Clear Song Sure?  
Yes:REC No:RST
```

Pour annuler cette procédure, appuyez sur le bouton [Reset].

2. Si vous êtes sûr que vous voulez effacer ce morceau, appuyez sur le bouton [Rec].

Formatage des disquettes

Avant d'utiliser une disquette sur l'AT-30R, qu'elle soit neuve ou non, vous devez la formater (la préparer) pour que l'appareil puisse l'utiliser pour la sauvegarde des données. Le formatage est une opération qui consiste à effacer les données présentes sur le disque et à faire correspondre le format de la disquette à celui de l'appareil. L'AT-30R ne peut pas utiliser de disquette initialisée à un autre format que le sien.

REMARQUE

Le formatage d'une disquette efface toutes les données qu'elle pouvait contenir préalablement. Vérifiez toujours que celle que vous voulez formater ne contient aucune donnée importante.

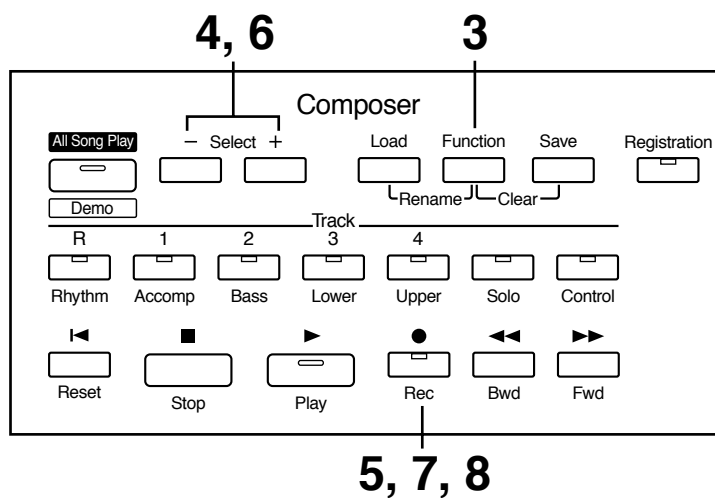

- 1. Vérifiez que l'onglet de protection de la disquette est bien en position «Write» (non protégé).**

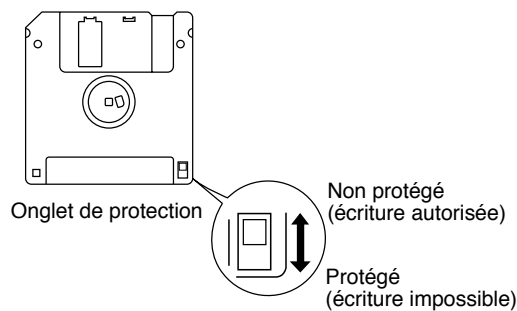

- 2. Insérez votre disquette dans le lecteur (étiquette vers le haut) jusqu'à ce qu'elle se verrouille en position.**

Le lecteur de disquette est situé à la partie supérieure droite du clavier de l'AT-30R.

REMARQUE

Faites attention à ne pas insérer de disquette dans la fente située entre la partie supérieure de l'appareil et le couvercle.

- 3. Appuyez sur le bouton [Fonction].**

- 4. Utilisez les boutons Composer Select [-] et [+] pour faire apparaître l'option "Disk Utility."**

```
Disk Utility #
Yes:REC
```

- 5. Appuyez sur le bouton [Rec].**
- 6. Utilisez les boutons Composer Select [-] et [+] pour faire apparaître l'option "Format Disk."**
- 7. Appuyez sur le bouton [Rec].**

Le message de confirmation ci-dessous apparaît.

```
Format Sure?
Yes:REC No:RST
```

Pour annuler la procédure, appuyez sur le [Reset].

- 8. Appuyez à nouveau sur le bouton [Rec] pour lancer le formatage.**

Pendant l'opération l'écran ci-dessous apparaît.

```
Formattin9
25% 00.....
```

Quand le formatage est terminé, l'écran par défaut réapparaît.

REMARQUE *Ne tentez jamais d'éjecter une disquette avant que le formatage ne soit terminé.*

Modification du nom d'un morceau (Rename)

Un nom par défaut est affecté automatiquement au morceau que vous enregistrez. Vous pouvez toutefois choisir de le modifier pour le rendre plus explicite.

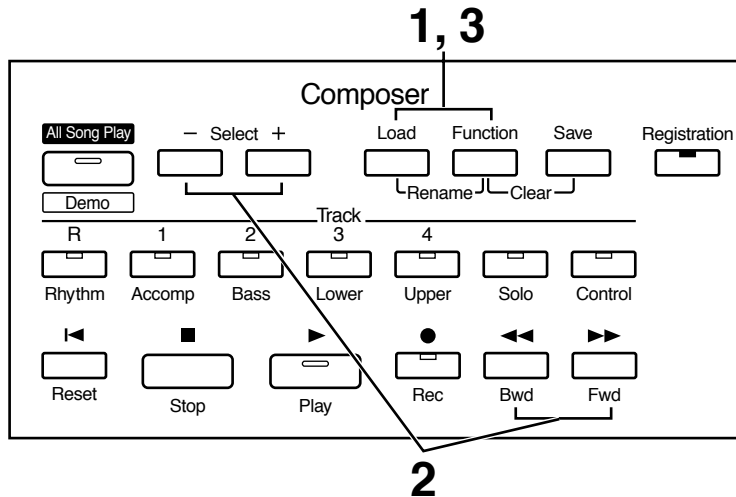

- 1. Appuyez simultanément sur les boutons [Load] et [Function].**
- 2. Utilisez les boutons Composer Select [-] et [+] pour déplacer le curseur et les boutons [Bwd]/[Fwd] pour choisir les caractères.**

Ces caractères peuvent être choisis dans la liste suivante :

espace ! " # % & ' () * + , - . / : ; = ? ^ _ A B C D E F G H I J K L M N O P Q R S T U V W
X Y Z a b c d e f g h i j k l m n o p q r s t u v w x y z 0 1 2 3 4 5 6 7 8 9

Pour effacer un caractère, appuyez sur le bouton [Reset]. Pour insérer un espace, appuyez sur le bouton [Rec].

- 3. Pour confirmer le nouveau nom, appuyez à nouveau simultanément sur les boutons [Load] et [Function].**

Le nouveau nom remplace l'ancien.

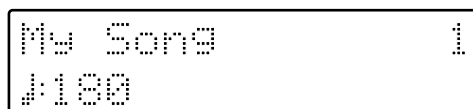

REMARQUE Toute sauvegarde est impossible pendant la procédure de modification du nom.

REMARQUE Vous ne pouvez pas modifier directement le nom d'un morceau sur disquette. Vous devez d'abord charger le morceau en mémoire interne (p. 79) puis l'éditer et le sauvegarder à nouveau sur la disquette.

Sauvegarde des morceaux sur disquette (bouton Save)

Les données enregistrées dans l'AT-30R disparaissent totalement quand l'appareil est mis hors tension. Si vous voulez les conserver, vous devez donc les sauvegarder sur disquette.

Si le morceau n'a jamais été sauvegardé sur disquette, le symbole " " s'affiche sur l'écran. Dans le cas contraire, il n'apparaît pas.

```
ATELIER-01      36
#150 #
```

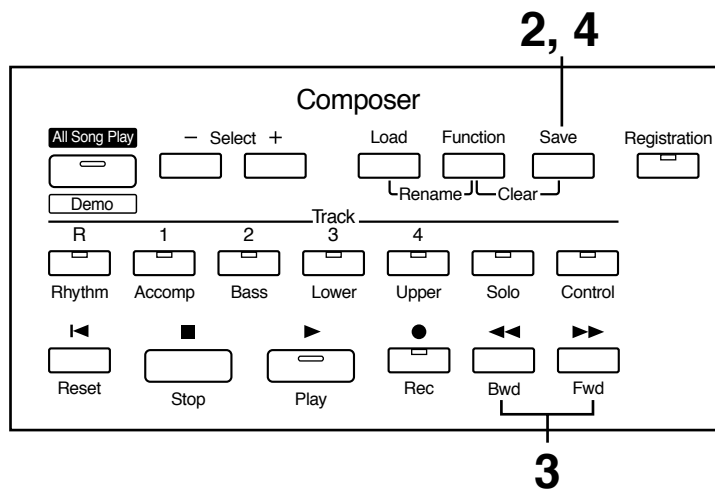

1. Insérez une disquette formatée (p. 73) dans le lecteur de disquettes de l'AT-30R.
2. Appuyez sur le bouton [Save] pour sauvegarder le morceau.
3. Utilisez les boutons [Bwd] / [Fwd] pour sélectionner un format.

Vous pouvez choisir entre "ORIGINAL" et "SMF".

ORIGINAL Sauvegarde des données au format Atelier

SMF Sauvegarde des données au format SMF

```
Save Format
ORIGINAL*/*/SAVE
```

4. Appuyez sur le bouton [Save] pour confirmer le type de format.

Pendant la sauvegarde, l'écran ci-dessous apparaît.

```
ATELIER-01    36
Saving...
```

REMARQUE

Les données musicales sauvegardées au format Atelier ne peuvent pas être restituées correctement sur d'autres instruments que les orgues Atelier series.



Pour plus d'information sur le format SMF reportez-vous au chapitre "Sauvegarde au format SMF" (p. 78).

● Si l'écran suivant apparaît

Si la disquette contient déjà des données ou un morceau de même nom, l'écran suivant apparaît :

```
Overwrite Song ?
Yes:REC No:RST
```

○ Si vous voulez remplacer les données antérieures

1. Appuyez sur le bouton [Rec].

○ Si vous voulez sauvegarder vos données sans effacer les morceaux déjà présents sur la disquette, vous devez donner un nouveau nom à votre enregistrement

1. Appuyez sur le bouton [Reset] pour annuler la sauvegarde.

2. Changez le nom (p. 75), puis reprenez la procédure de sauvegarde.

■ Sauvegarde au format SMF

L'AT-30R permettant de sauvegarder vos données au format SMF, vous pouvez éditer facilement sur un séquenceur externe les enregistrements que vous avez réalisés sur votre orgue Atelier.

Le son de l'AT-30R pouvant également être commandé par MIDI IN, ces données pourront aussi être renvoyées ultérieurement depuis votre séquenceur pour être rejouées par le générateur de sons de l'orgue.



SMF (Standard MIDI File) est un format de donnée standard destiné à l'échange de données musicales entre appareils de différentes natures et de différents constructeurs.

- 1. Insérez dans le lecteur une disquette formatée par l'AT-30R (p. 73).**
- 2. Appuyez sur le bouton [Save].**
- 3. Utilisez les boutons [Bwd] / [Fwd] pour sélectionner le format "SMF".**

```
Save Format
SMF  </>/SAVE
```

- 4. Appuyez sur le bouton [Save] pour confirmer le type de format.**

Les données seront sauvegardées au format SMF.

Les données sauvegardées à ce format SMF sont repérées par un symbole "⌘".

```
My Song      *  1
⌘180
```

REMARQUE

La sauvegarde de morceaux au format SMF prend plus de temps que la sauvegarde au format atelier (ORIGINAL).

REMARQUE

Les données sauvegardées par l'AT-30R ne seront pas lues correctement sur un autre appareil qu'un orgue Atelier series.

Chargement de morceaux dans l'AT-30R

Pour éditer (p. 91) ou ré-enregistrer un morceau sauvegardé sur disquette, vous devez préalablement le recharger dans l'instrument.

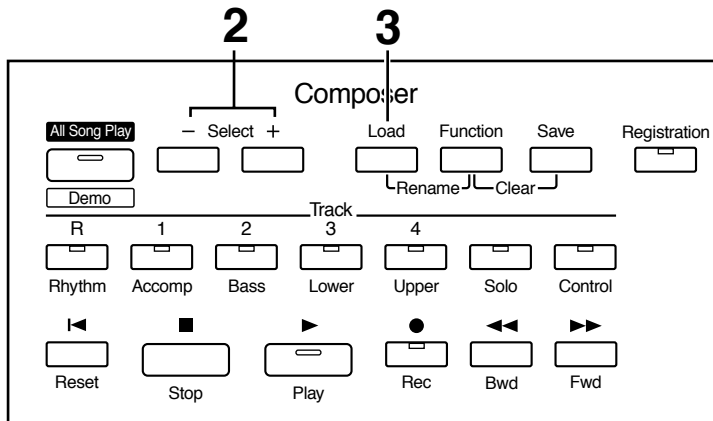

- 1.** Insérez la bonne disquette dans le lecteur.
- 2.** Utilisez les boutons **Composer Select [-]** et **[+]** pour sélectionner le morceau que vous voulez recharger.
- 3.** Appuyez sur le bouton **[Load]** pour lancer l'opération.

● Si l'écran suivant apparaît

Le message ci-dessous apparaît si les données internes n'ont pas encore été sauvegardées sur disquette.

```

Clear Song Sure?
Yes:REC No:RST
  
```

- **Si vous voulez effacer les données présentes en mémoire interne**

- 1.** Appuyez sur le bouton **[Rec]**.

- **Si vous voulez les sauvegarder sur disquette**

- 1.** Appuyez sur le bouton **[Reset]** pour annuler la procédure.
- 2.** Sauvegardez votre morceau sur disquette (p. 76).



Si vous chargez un morceau qui n'a pas été créé sur un orgue Atelier (fichier SMF, etc.), la partie rythmique (batterie) sera automatiquement chargée dans la piste Rhythm et les autres parties dans les pistes Accomp et Bass.



Si le chargement est annulé à cause d'une mémoire insuffisante, le message ci-dessous apparaît.

Memory Full

■ Ajout de nouvelles données sur un morceau au format SMF

Vous pouvez charger des morceaux au format SMF dans l'AT-30R et les faire rejouer soit pour enregistrer de nouvelles données, soit pour vous accompagner.

- 1. Insérez une disquette contenant des données musicales au format SMF dans le lecteur.**
- 2. Utilisez les boutons Composer Select [-] [+] pour choisir les données que vous voulez charger dans l'AT-30R.**
- 3. Appuyez sur le bouton [Load].**

Les données sélectionnées sont mises en mémoire interne.

Elles sont réparties sur les pistes suivantes (p. 70) :

Rhythm Les éléments du rythme (canal 10)

Bass La basse (canal 2)

Accomp Les données autres que rythme et basse (sauf canal 2 et 10)

- 4. Effectuez les réglages préalables à l'enregistrement.**
- 5. Utilisez les boutons [Bwd] et [Fwd] pour avancer à la mesure où vous voulez commencer l'enregistrement.**
- 6. Appuyez sur le bouton [Rec] pour passer en attente d'enregistrement.**

Le témoin du bouton [Rec] s'allume et celui du bouton [Play] clignote.
- 7. Appuyez sur [Play] pour lancer l'enregistrement.**

Pendant l'enregistrement, les données chargées dans l'AT-30R sont jouées en play-back.
- 8. Appuyez sur [Stop] quand vous avez terminé.**



Les données que vous avez ainsi enregistrées peuvent être sauvegardées sur disquette (p. 76).



Les fichiers musicaux du commerce peuvent aussi être chargés en mémoire interne dans l'AT-30R, mais pour des raisons de copyright, ils ne peuvent pas être sauvegardés au format SMF.

Lecture de morceaux enregistrés sur disquettes

L'AT-30R vous permet non seulement la lecture des données que vous avez créées sur l'instrument et sauvegardées sur disquette, mais aussi de tirer parti de fichiers musicaux du commerce du type de ceux décrits ci-dessous.

Morceaux au format SMF

Le Standard MIDI File (SMF) est un format destiné à échanger des données musicales entre appareils de natures très différentes. En plus des morceaux décrits plus haut, l'AT-30R peut aussi jouer n'importe quel fichier Standard MIDI File compatible avec les standards GM ou GS.



Pour acheter des données musicales au format SMF, adressez vous au revendeur chez qui vous avez acheté votre AT-30R.

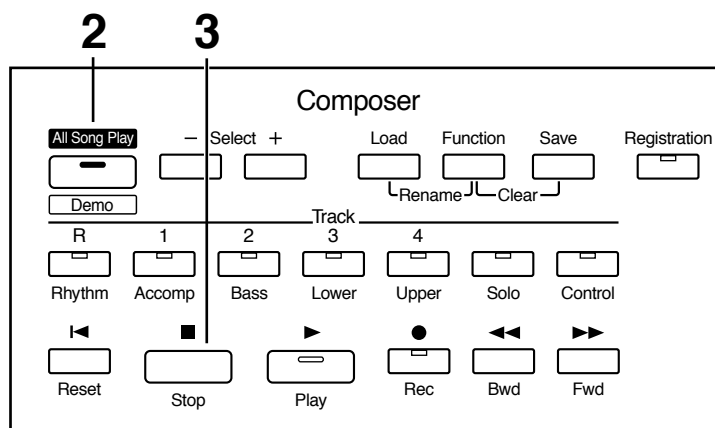

1. Insérez la disquette adéquate dans le lecteur.

Si le morceau présent sur la disquette est au format SMF, le symbole " :⌘:" s'affiche après son nom.

```
My Song      *505
:⌘:
:180
```

2. Pour écouter tous les morceaux dans l'ordre de la disquette, appuyez sur le bouton [All Song Play/Demo].



Pour n'écouter qu'un seul morceau, utilisez les boutons Composer Select [-] et [+] pour sélectionner le morceau, puis appuyez sur le bouton [Play].

3. Pour arrêter l'écoute, appuyez sur [Stop].

Effacement de morceaux sur disquettes

Pour supprimer de la disquette un morceau sauvegardé, procédez comme suit :

- 1. Insérez la disquette dans le lecteur.**
- 2. Appuyez sur le bouton [Fonction].**
- 3. Utilisez les boutons Composer Select pour sélectionner "Disk Utility."**

```
Disk Utility #  
Yes#REC
```

- 4. Appuyez sur [Rec].**
- 5. Utilisez les boutons Composer Select pour afficher "Delete Song."**

```
# Delete Song  
Yes#REC No#RST
```

- 6. Appuyez sur [Rec].**
Pour annuler la procédure, appuyez sur le bouton [Reset].
- 7. À l'aide des boutons [Bwd]/[Fwd] sélectionnez le morceau à effacer.**
- 8. Appuyez sur [Rec].**

Le message suivant apparaît :

```
ATELIER-01 501  
Del Sure?REC/RST
```

- 9. Pour valider l'effacement, appuyez à nouveau sur le bouton [Rec].**

Pour annuler la procédure, appuyez sur [Reset].

Quand l'effacement est terminé, l'écran par défaut réapparaît.

Ré-enregistrement de fragments du morceau — Enregistrement par insertion (Punch-In)

Après avoir enregistré un morceau, vous pouvez en ré-enregistrer une portion spécifique. Dans ce cas, tout en écoutant l'enregistrement réalisé, vous pouvez ne ressaisir que la partie défectueuse. Cette méthode est appelée «Punch-In».

Pour utiliser l'enregistrement par Punch-In, vous devez :

- Activer l'élément «Punch In/Out» du menu Function et choisir la zone à ré-enregistrer.
- ↓
- Laisser jouer le morceau par le Composer et ré-enregistrez la portion défectueuse.

○ Détermination de la zone à ré-enregistrer

- 1.** Appuyez sur le bouton [Function].
- 2.** Utilisez les boutons Composer Select [-] et [+] pour sélectionner l'option "Punch In/Out."

```

Punch In/Out
Yes:REC
  
```

- 3.** Appuyez sur le bouton [Rec].
- 4.** Utilisez les boutons [Bwd] / [Fwd] pour l'activer (position ON)

```

Punch In/Out
ON  </>/REC
  
```

ON Enregistrement en Punch-In
OFF Enregistrement normal

- 5.** Appuyez sur [Rec].
- 6.** Utilisez les boutons [Bwd] / [Fwd] pour sélectionner "from" (numéro de mesure «à partir» de laquelle vous voulez commencer le ré-enregistrement).

```

Punch I/O Meas.
from: 2 </>/REC
  
```

7. Appuyez sur [Rec].

8. Utilisez les boutons [Bwd] / [Fwd] pour sélectionner l'option "for" (nombre de mesures à ré-enregistrer).



Punch I/O Meas.
for: 4 </>

9. Appuyez sur le bouton [Function] ou [Display/Exit].

○ **Ré-enregistrement pendant l'écoute du morceau**

10. Passez en attente d'enregistrement en appuyant sur le bouton [Rec].

11. Appuyez sur le bouton de la piste à ré-enregistrer (son témoin clignote).

12. Appuyez sur le bouton [Play].

En appuyant sur le bouton [Play] le métronome fait entendre deux mesures de décompte préalable et la lecture démarre.

Quand vous atteignez la première mesure de la zone à ré-enregistrer, l'enregistrement commence. Il s'arrête tout seul à la fin de la zone spécifiée, et la lecture du reste du morceau se poursuit.

- Pendant cette opération, le témoin du bouton [Rec] passe par les états suivants :

Pendant la phase de lecture	Le témoin [Rec] clignote
Pendant le ré-enregistrement	Le témoin [Rec] est allumé en fixe

REMARQUE

Quand l'enregistrement de la zone spécifiée est terminé et que le morceau se poursuit en lecture, le témoin [Rec] recommence à clignoter.

13. Appuyez sur [Stop] pour arrêter le morceau.

Le témoin de la piste (Track) ré-enregistrée partiellement reste allumé.



À la fin de l'enregistrement par Punch-in l'option «Punch In/Out» du menu Function repasse en position désactivée/OFF (enregistrement normal). Si vous voulez à nouveau effectuer un enregistrement par punch-in, vous devez valider à nouveau cette option.

Enregistrement par passages successifs — enregistrement en boucle (Loop Recording)

Vous pouvez ré enregistrer en boucle une zone donnée pour ajouter les nouveaux éléments un à un au fil des passages. Ce type d'enregistrement s'appelle enregistrement en boucle ou «Loop Recording».

Cette méthode est très pratique pour gérer individuellement les instruments de percussion de la partie rythmique.

REMARQUE L'enregistrement en boucle ne peut être utilisé que pour la partie rythmique (Rhythm).

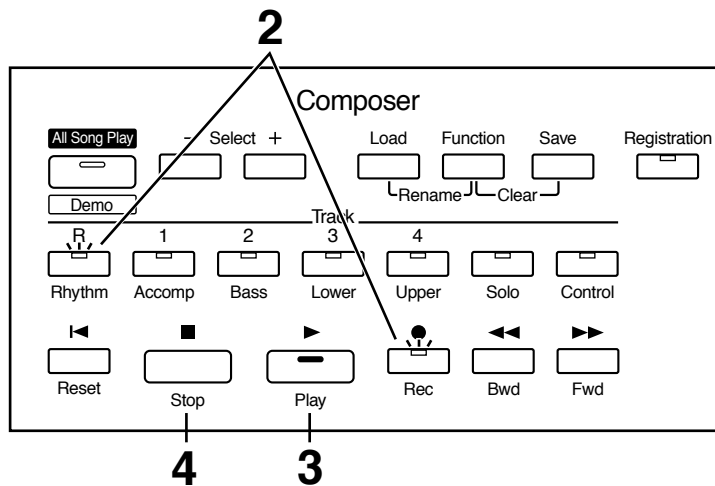

1. Appuyez sur le bouton [Manual Drums] pour sélectionner un Drum Set ou un set d'effets (Effects set) (p. 32).
2. Passez en attente d'enregistrement en appuyant sur les boutons [Rec] et [Rhythm].

Les témoins correspondants clignotent.

3. Appuyez sur le bouton [Play].

En appuyant sur le bouton [Play] le métronome fait entendre deux mesures de décompte préalable et l'enregistrement démarre.

Quand il atteint la fin de la mesure (ou de la dernière mesure), il repart au début de la boucle, permettant d'ajouter de nouvelles notes à chaque passage.



Vous pouvez changer le nombre de mesures concernées par la boucle d'enregistrement. Reportez-vous à ce sujet au chapitre "Changement du nombre de mesures de la boucle d'enregistrement" (p. 86).

4. Appuyez sur le bouton [Stop] pour arrêter l'enregistrement.

○ **Changement du nombre de mesures de la boucle d'enregistrement**

Dans les réglages par défaut, la boucle ne concerne qu'une seule mesure. Mais vous avez la possibilité, au niveau du menu Function de choisir un nombre plus élevé.

- 1. Appuyez sur le bouton [Function].**
- 2. Utilisez les boutons Composer Select [-] et [+] pour afficher le choix "Loop Recording."**

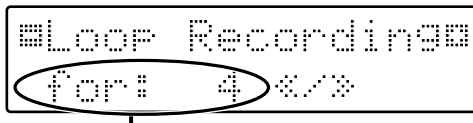

Nombre de mesures de l'enregistrement en boucle
(Loop Recording)

- 3. Utilisez les boutons [Bwd] et [Fwd] pour sélectionner le nombre de mesures constituant la boucle d'enregistrement.**
- 4. Appuyez sur le bouton [Function] ou [Display/Exit].**

Le nombre de mesures de la fonction «Loop Recording» est mémorisé.

Utilisez ensuite la procédure d'enregistrement en boucle pour l'utiliser.

Réglages du Composer (bouton Fonction)

Décompte préalable

Ce réglage «Count-in Rec» (ON/OFF) détermine si un décompte de deux mesures interviendra après l'appui sur le bouton [Play] à l'enregistrement (pour vous permettre de commencer votre exécution en mesure).

1. Appuyez sur le bouton [Function]
2. À l'aide des boutons Composer Select [-] et [+] sélectionnez la fonction "Count-In Rec."

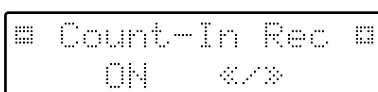

■ Count-In Rec ■
ON </>

3. Utilisez les boutons [Bwd]/[Fwd] pour l'activer (ON) ou la désactiver (OFF).

ON décompte de deux mesures avant enregistrement
OFF pas de décompte avant enregistrement

Pour revenir à l'écran par défaut, appuyez sur le bouton [Function] ou [Display/Exit].

Modification des réglages du métronome

Cette option permet d'entendre ou non le métronome intégré à l'appareil.

1. Appuyez sur le bouton [Function].
2. À l'aide des boutons Composer Select [-] et [+] sélectionnez la fonction "Metronome."

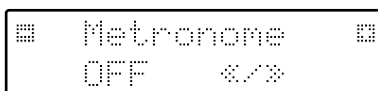

■ Metronome ■
OFF </>

3. Utilisez les boutons [Bwd]/[Fwd] pour choisir une option : ON, REC ou OFF.

OFF Désactivé
REC Activé seulement pour l'enregistrement
ON Activé en permanence

Pour revenir à l'écran par défaut, appuyez sur le bouton [Function] ou [Display/Exit].

Volume du métronome

Pour régler le volume du métronome, procédez comme suit :

1. Appuyez sur le bouton [Function].
2. À l'aide des boutons Composer Select [-] et [+] sélectionnez la fonction "Metronome Vol."

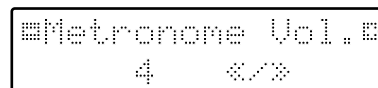

■ Metronome Vol. ■
4 </>

3. Utilisez les boutons [Bwd]/[Fwd] pour choisir un niveau sonore (1-10).

Les valeurs les plus élevées correspondent au volume le plus fort.

Pour revenir à l'écran par défaut, appuyez sur le bouton [Function] ou [Display/Exit].

Changement du son du métronome

Vous pouvez choisir entre quatre sonorités.

1. Appuyez sur le bouton [Function].
2. À l'aide des boutons Composer Select [-] et [+] sélectionnez la fonction "Metronome Sound."

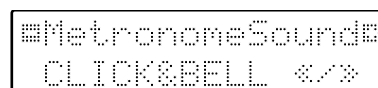

■ Metronome Sound ■
CLICK&BELL </>

3. Utilisez les boutons [Bwd]/[Fwd] pour choisir un type de son pour le métronome.

CLICK&BELL Métronome traditionnel
ELECTRONIC Métronome électronique
VOICE ENG. Voix humaine (anglaise)
VOICE JPN. Voix humaine (japonaise)

Pour revenir à l'écran par défaut, appuyez sur le bouton [Function] ou [Display/Exit].

→ Ce choix reste mémorisé même après la mise hors tension de l'appareil.

Réglages du Composer (bouton Function)

Réglage de la mesure

Permet de déterminer l'indication de mesure utilisée pour l'enregistrement des morceaux.

Numérateur 1 ou plus (dénominateur x 2-1)
Dénominateur 2, 4, 8, 16

1. Appuyez sur le bouton [Function].
2. À l'aide des boutons Composer Select [-] et [+] sélectionnez la fonction "Beat."

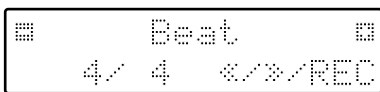

3. Utilisez les boutons [Bwd]/[Fwd] pour régler la valeur du numérateur.
4. Pour le dénominateur, utilisez le bouton [Rec] pour déplacer le curseur en face de la deuxième valeur.
Appuyez à nouveau sur [Rec] pour revenir au numérateur.
5. Utilisez les boutons [Bwd]/[Fwd] pour régler la valeur du dénominateur.

Pour revenir à l'écran par défaut, appuyez sur le bouton [Function] ou [Display/Exit].

- * Pour l'enregistrement d'une partie rythmique ou d'un accompagnement automatique, l'indication de mesure est réglée automatiquement.
- * Vous ne pouvez pas changer l'indication de mesure de morceaux déjà enregistrés.

Fonctionnement de la pédale d'expression (Exp. Source)

Permet de déterminer si la pédale d'expression est active pendant l'enregistrement ou quand des fichiers musicaux ATELIER sont mis en lecture.

■ Fonctionnement pendant l'enregistrement

Détermine si les actions sur la pédale d'expression seront enregistrées avec les autres données.

1. Appuyez sur le bouton [Function].
2. À l'aide des boutons Composer Select [-] et [+] sélectionnez la fonction "Exp. Source."

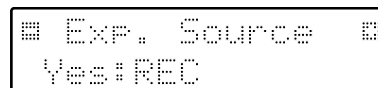

3. Appuyez sur le bouton [Rec].
4. À l'aide des boutons Composer Select [-] et [+] sélectionnez la fonction "Recording."
5. Utilisez les boutons [Bwd]/[Fwd] pour choisir le mode de gestion de la pédale d'expression.

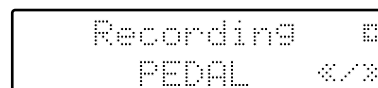

- | | |
|-----------------|---|
| PEDAL | Les mouvements de la pédale d'expression sont enregistrés. Les données mémorisées antérieurement sont effacées par l'enregistrement du nouveau morceau. |
| COMPOSER | Les mouvements de la pédale d'expression ne sont pas enregistrés. Les données mémorisées antérieurement ne sont pas effacées. |

Pour revenir à l'écran par défaut, appuyez sur le bouton [Function] ou [Display/Exit].

■ Fonctionnement pendant l'écoute

Permet de déterminer si la pédale d'expression est active pendant la lecture de fichiers musicaux ATELIER.

1. Appuyez sur le bouton [Function].
2. À l'aide des boutons Composer Select [-] et [+] sélectionnez la fonction "Exp. Source."

```
# Exp. Source #
Yes:REC
```

3. Appuyez sur le bouton [Rec].
4. À l'aide des boutons Composer Select [-] et [+] sélectionnez la fonction "Playback."
5. Utilisez les boutons [Bwd]/[Fwd] pour choisir le mode de gestion de la pédale d'expression.

```
# Playback
PEDAL+COMP </>
```

PEDAL La pédale d'expression est active. Les données d'expression enregistrées dans le morceau sont ignorées.

COMPOSER La pédale d'expression est inactive. Les données d'expression enregistrées dans le morceau sont actives.

PEDAL+COMP La pédale d'expression est active. Les données d'expression enregistrées dans le morceau sont également actives.

Pour revenir à l'écran par défaut, appuyez sur le bouton [Function] ou [Display/Exit].

Mute de parties individuelles pendant la lecture des morceaux

Vous pouvez «muter» (couper) individuellement des canaux de fichiers musicaux SMF (vendus séparément).

* Il n'est pas possible de muter le morceau que vous jouez sur l'AT-30R (excepté la piste rythmique et l'accompagnement automatique).

1. Appuyez sur le bouton [Function].
2. À l'aide des boutons Composer Select [-] et [+] sélectionnez la fonction "Ch.Mute."
3. Utilisez les boutons [Bwd]/[Fwd] pour choisir le canal à muter.

De gauche à droite : Canal 1, 2, 3... 15 et 16.

```
#Ch.Mute</>/REC
1234567890123456
```

4. Appuyez sur le bouton [Rec].

```
#Ch.Mute</>/REC
-234567890123456
```

Le chiffre est remplacé par un tiret "-" indiquant que le canal correspondant a été muté.

5. Vous pouvez désactiver ce mute en appuyant à nouveau sur le bouton [Rec].

Pour revenir à l'écran par défaut, appuyez sur le bouton [Function] ou [Display/Exit].

* Le mute des canaux est désactivé dans les cas suivants :

- Utilisation des boutons Composer Select [-] et [+] pour sélectionner d'autres morceaux.
- Appui sur le bouton [All Song Play/Demo] afin de lancer l'écoute de s morceaux de la disquette.

Affichage et masquage des paroles des chansons sur l'écran

Certains fichiers musicaux proposent un affichage des paroles sur l'écran pendant la lecture du morceau. Il est toutefois possible de désactiver cette fonction.

1. Appuyez sur le bouton [Function].
2. À l'aide des boutons Composer Select [-] et [+] sélectionnez la fonction "Lyric" (paroles)



3. Utilisez les boutons [Bwd]/[Fwd] pour choisir l'option "ON (paroles affichées)" ou "OFF (paroles non affichées)."

Pour revenir à l'écran par défaut, appuyez sur le bouton [Function] ou [Display/Exit].

- * Si vous appuyez sur un bouton quelconque (sélection de voix etc.) pendant l'écoute d'un morceau affichant les paroles, l'écran reviendra à l'affichage normal et les paroles ne seront plus proposées. Pour les visualiser à nouveau, vous devrez appuyer à nouveau sur le bouton [Play].
- Cette option reste mémorisée même après la mise hors tension de l'appareil.

Menu Edit (édition des morceaux)

Vos enregistrements peuvent être édités et modifiés à l'aide de cinq fonctions différentes.

Ces fonctions sont :

Delete mesure (p. 91)

Delete Track (p. 92)

Erase (p. 93)

Copy (p. 94)

Quantize (p. 95)

* Une fois édités, les morceaux ne peuvent pas revenir à leur état antérieur. Nous recommandons donc vivement de les sauvegarder avant toute chose dans leur état original.

Suppression d'une section enregistrée (Delete Measure (Bar))

Cette fonction permet de supprimer des mesures dans le morceau pour toutes les pistes. Après suppression, l'enregistrement restant est re-colé aux données précédant la suppression et l'espace vide est annulé.

Exemple : suppression des mesures 5 à 8

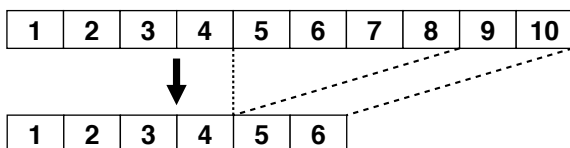

1. Appuyez sur le bouton [Function].
2. À l'aide des boutons Composer Select [-] et [+] sélectionnez la fonction "Edit Menu."

```
▣ Edit Menu ▣  
Yes:REC
```

3. Appuyez sur le bouton [Rec].
4. À l'aide des boutons Composer Select [-] et [+] sélectionnez la fonction "Delete Measure."

```
Delete Measure▣  
Yes:REC No:RST
```

Pour annuler l'opération, appuyez sur le bouton [Reset].

5. Appuyez sur le bouton [Rec].
6. Utilisez les boutons [Bwd]/[Fwd] pour choisir la mesure de début du fragment à supprimer («from»).

```
Delete Measure  
from: 5 </>/REC
```

7. Appuyez sur le bouton [Rec].
8. Utilisez les boutons [Bwd]/[Fwd] pour choisir le nombre de mesures à supprimer («for»).

```
Delete Measure  
for: 4 </>/REC
```

Si vous voulez supprimer les données depuis un certain point jusqu'à la fin du morceau, choisissez "ALL".

9. Pour valider l'opération, appuyez à nouveau sur le bouton [Rec].

L'écran suivant apparaît.

```
Delete Measure?  
Yes:REC No:RST
```

Pour annuler l'opération, appuyez sur le bouton [Reset].

10. Appuyez encore sur le bouton [Rec] pour supprimer les mesures sélectionnées.

Quand la suppression est terminée, l'écran par défaut réapparaît.

Suppression de l'enregistrement d'une piste (Delete Track)

Cette fonction vous permet de supprimer l'enregistrement d'une piste de votre choix.

Qu'est-ce qu'une piste (Track) ?

L'AT-30R dispose de 7 pistes, affectées à l'enregistrement des données suivantes :

Rhythm	rythmes, percussions manuelles
Accomp	accompagnement automatique (sauf basse et rythme), données SMF (sauf basse et rythme)
Bass	voix de pédalier (Pedal Bass), partie de basse de l'accompagnement automatique, basse des données SMF
Lower	voix Lower (clavier inférieur)
Upper	voix Upper (clavier supérieur)
Solo	voix Solo
Control	Actions sur les contrôles (ex.: appui sur les boutons), pédales d'expression, niveaux des différentes parties.

* Les données SMF (sauf celles sauvegardées par un orgue ATELIER) affectent la piste de rythme au canal 10 et les autres données aux pistes d'accompagnement et de basse (p. 70).

1. Appuyez sur le bouton [Function].
2. À l'aide des boutons Composer Select [-] et [+] sélectionnez la fonction "Edit Menu."
3. Appuyez sur le bouton [Rec].
4. À l'aide des boutons Composer Select [-] et [+] sélectionnez la fonction "Delete Track."

```
■ Delete Track ■  
Yes:REC No:RST
```

Pour annuler l'opération, appuyez sur [Reset].

5. Appuyez sur le bouton [Rec].

```
Delete </>/REC  
Track : RHYTHM
```

6. Utilisez les boutons [Bwd]/[Fwd] pour choisir la piste à supprimer.

```
Delete </>/REC  
Track : RHYTHM
```

options : RHYTHM, ACCOMP, BASS, LOWER, UPPER, SOLO, CONTROL

7. Appuyez sur le bouton [Rec].

L'écran suivant apparaît.

```
Delete Track?  
Yes:REC No:RST
```

Pour annuler l'opération, appuyez sur [Reset].

8. Appuyez à nouveau sur le bouton [Rec] pour lancer la suppression de piste.

Quand cette suppression est achevée, l'écran par défaut réapparaît.

Effacement d'un enregistrement (Erase)

La fonction «Erase» vous permet d'effacer les données sur un fragment du morceau sans le raccourcir.

Elle vous permet également de rendre éventuellement cet effacement sélectif pour un type de données particulier.

ALL	Toutes les données
NOTE	Les notes jouées sur le clavier
CONTROL	Les contrôles, les balances
EXPRESSION	La pédale d'expression
VOICE	Les données de voix
TEMPO	Les réglages de tempo

Exemple : Effacement des mesures (bars) 5-8

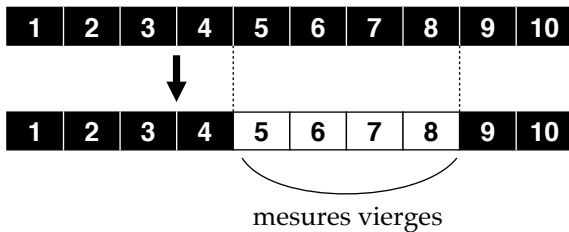

1. Appuyez sur le bouton [Function].
2. À l'aide des boutons Composer Select [-] et [+] sélectionnez la fonction "Edit Menu"
3. Appuyez sur le bouton [Rec].
4. À l'aide des boutons Composer Select [-] et [+] sélectionnez la fonction "Erase Event"

```

Erase Event
Yes:REC No:RST
    
```

Pour annuler l'opération, appuyez sur [Reset].

5. Appuyez sur le bouton [Rec].
6. Utilisez les boutons [Bwd]/[Fwd] pour choisir les données à supprimer.

```

Erase </>/REC
Event:ALL
    
```

options : ALL, NOTE, CONTROL, EXPRESSION, VOICE, TEMPO

7. Appuyez sur le bouton [Rec].

8. Utilisez les boutons [Bwd]/[Fwd] pour choisir la piste dont vous voulez effacer ces données.

Si le type des données à supprimer est EXPRESSION ou TEMPO la sélection de partie/Part ne sera pas disponible puisque ces données sont communes à toutes les parties.

```

Erase </>/REC
Part: RHYTHM
    
```

options : ALL, RHYTHM, ACCOMP, BASS, LOWER, UPPER, SOLO

Si vous sélectionnez "ALL", l'effacement concernera toutes les parties.

9. Appuyez sur le bouton [Rec].

10. Utilisez les boutons [Bwd]/[Fwd] pour choisir la mesure de début du fragment à effacer («from»).

11. Appuyez sur le bouton [Rec].

12. Utilisez les boutons [Bwd]/[Fwd] pour choisir le nombre de mesures à effacer («for»).

Si vous voulez effacer les données depuis un certain point jusqu'à la fin du morceau, choisissez "ALL"

13. Appuyez sur le bouton [Rec].

L'écran suivant apparaît.

```

Erase Event?
Yes:REC No:RST
    
```

Pour annuler l'opération, appuyez sur [Reset].

14. Appuyez à nouveau sur le bouton [Rec] pour valider l'effacement.

Quand l'opération est terminée, l'écran par défaut réapparaît.

Menu Edit (édition des morceaux)

Copie d'enregistrement (Copy)

Cette fonction permet de copier une portion d'enregistrement dans une autre section de la même piste.

* Si des données enregistrées sont présentes au point de destination, elles seront effacées.

Exemple : vous voulez copier les mesures 5 à 7 à partir de la mesure 8

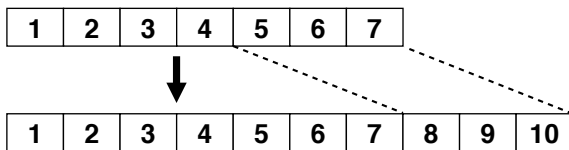

1. Appuyez sur le bouton [Function].
2. À l'aide des boutons Composer Select [-] et [+] sélectionnez la fonction "Edit Menu."
3. Appuyez sur le bouton [Rec].
4. À l'aide des boutons Composer Select [-] et [+] sélectionnez la fonction "Copy."

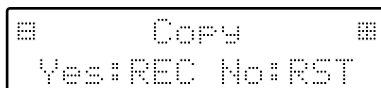

Pour annuler l'opération, appuyez sur le bouton [Reset].

5. Appuyez sur le bouton [Rec].
6. Utilisez les boutons [Bwd]/[Fwd] pour choisir la piste dans laquelle vous voulez effectuer la copie.

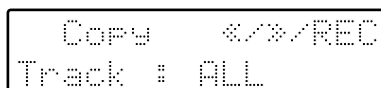

options : ALL, RHYTHM, ACCOMP, BASS, LOWER, UPPER, SOLO, CONTROL

Si vous sélectionnez "ALL", l'enregistrement de toutes les pistes sera copié.

7. Appuyez sur le bouton [Rec].
8. Utilisez les boutons [Bwd]/[Fwd] pour choisir la mesure de début du fragment à copier («from»).



9. Appuyez sur le bouton [Rec].

10. Utilisez les boutons [Bwd]/[Fwd] pour choisir le nombre de mesures à copier («for»).

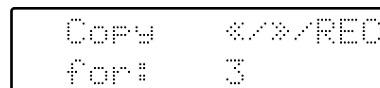

Si vous voulez copier les données depuis un certain point jusqu'à la fin du morceau, choisissez "ALL".

11. Appuyez sur le bouton [Rec].

12. Utilisez les boutons [Bwd]/[Fwd] pour choisir la mesure de destination ("to").

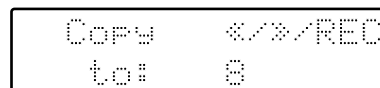

Si vous choisissez "END," les données seront copiées à la suite de la dernière mesure.

13. Appuyez sur le bouton [Rec].

14. Utilisez les boutons [Bwd]/[Fwd] pour choisir le nombre de répétition de la copie ("time").

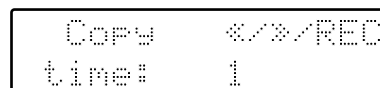

15. Appuyez sur le bouton [Rec].

L'écran suivant apparaît.

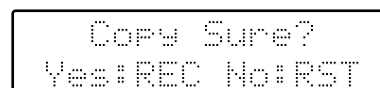

Pour annuler l'opération, appuyez sur le bouton [Reset].

16. Pour lancer la copie, appuyez une dernière fois sur le bouton [Rec].

Quand la copie est terminée, l'écran par défaut réapparaît.

Correction des erreurs de mise en place (Quantize)

La quantification (Quantize) corrige les erreurs de mise en place en recalant les notes sur une résolution déterminée. Si, par exemple, vous essayez de jouer une succession de noires, certaines arriveront légèrement trop tôt ou légèrement trop tard. La quantification à la noire (1/4) permet de retrouver une succession régulière de noires.

1. Appuyez sur le bouton [Function].
2. À l'aide des boutons Composer Select [-] et [+] sélectionnez la fonction "Edit Menu."
3. Appuyez sur le bouton [Rec].
4. À l'aide des boutons Composer Select [-] et [+] sélectionnez la fonction "Quantize."

```

Quantize
Yes:REC No:RST
    
```

Pour annuler l'opération, appuyez sur le bouton [Reset].

5. Appuyez sur le bouton [Rec].
6. Utilisez les boutons [Bwd]/[Fwd] pour choisir la piste dans laquelle vous voulez effectuer la quantification.

```

Quantize </>/REC
Track : RHYTHM
    
```

options : ALL, RHYTHM, ACCOMP, BASS, LOWER, UPPER, SOLO

Si vous sélectionnez "ALL", toutes les pistes seront quantifiées.









7. Appuyez sur le bouton [Rec].
 8. Utilisez les boutons [Bwd]/[Fwd] pour choisir la mesure de début du fragment à quantifier («from»).
 9. Appuyez sur le bouton [Rec].
 10. Utilisez les boutons [Bwd]/[Fwd] pour choisir le nombre de mesures à traiter («for»).
- Si vous voulez quantifier les données depuis un certain point jusqu'à la fin du morceau, choisissez "ALL".

11. Appuyez sur le bouton [Rec].
12. Utilisez les boutons [Bwd]/[Fwd] pour choisir la résolution de la quantification ("Res").

```

Quantize </>/REC
Res: ♩
    
```

Cette résolution peut être choisie parmi les valeurs suivantes :

	
blanche	noire
	
triolet de noire	croche
	
triolet de croche	double croche
	
triolet de double croche	triple croche

13. Appuyez sur le bouton [Rec].
- L'écran suivant apparaît.

```

Quantize Sure?
Yes:REC NO:RST
    
```

Pour annuler l'opération, appuyez sur le bouton [Reset].

14. Pour lancer la quantification, appuyez une dernière fois sur le bouton [Rec].
- Quand l'opération est achevée, l'écran par défaut réapparaît.

Réglage des effets

Vous pouvez personnaliser les effets Reverb et Sustain en modifiant leurs valeurs. Ces changements peuvent intervenir au sein de trois menus distincts :

Reverb Type (p. 96)

Reverb Depth (p. 97)

Sustain Length (p. 97)

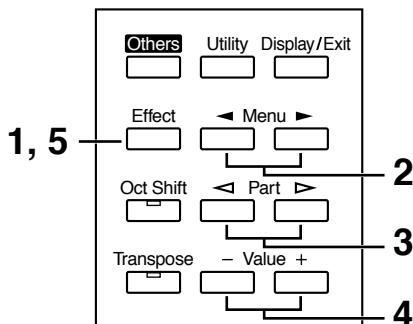

1. Appuyez sur le bouton [Effect].
2. Utilisez les boutons «Menu» [◀] et [▶] pour sélectionner le menu adéquat.
3. Si vous choisissez “Reverb Depth” ou “Sustain Length”, utilisez les boutons «Part» [◀] et [▶] pour sélectionner la partie/Part affectée.
4. À l’aide des boutons Value [-] et [+], modifiez la valeur affichée selon vos besoins.
5. Pour revenir à l’écran par défaut, appuyez sur le bouton [Effect] ou [Display/Exit].
L’écran par défaut réapparaît.

Changement du type de réverbération

Vous avez le choix entre huit types de réverbération :

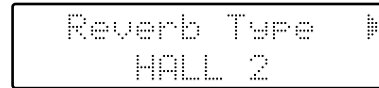

Nom	Description
ROOM 1	réverbération de pièce de taille réduite
ROOM 2	réverbération d’un petit club
ROOM 3	réverbération d’une grande pièce
HALL 1	grande salle de concert
HALL 2	petite salle de concert
PLATE	réverbération «plaque» (métallique)
DELAY	effet de type écho à nombreuses répétitions
PAN DELAY	Identique au précédent, mais avec une alternance du son entre les enceintes droite et gauche

* Il n’est pas possible de modifier le temps de retard (delay) pour la sélection “PAN DELAY”

Changement de la profondeur de réverbération

La profondeur de la réverbération peut être réglée de 0 à 10 pour les 16 parties/Parts ci-dessous, chacune d'elles pouvant avoir un réglage différent.

```

# Reverb Depth #
# U.Organ : 8 #
  
```

Parties **Accomp (accompagnement automatique sauf basse), Rhythm, M.Drums, A.Bass (partie de basse de l'accompagnement automatique), P.Bass, L.Organ, L.Symph, L.Orch, U.Organ, U.Symph, U.Orch, Solo**

valeurs **0 – 10**
AUTO (Accomp, Rhythm, A.Bass)

Pour les trois parties Accomp, Rhythm et Accompaniment Bass, vous pouvez choisir une option "AUTO". Dans ce cas, l'appareil sélectionnera automatiquement la profondeur de réverbération la plus adaptée au rythme sélectionné.

Changement de la durée du sustain (maintien)

La durée du maintien (SHORT (court), MIDDLE (medium) ou LONG) peut être réglée indépendamment pour le clavier supérieur, le clavier inférieur et le pédalier

```

#Sustain Length
Upper : LONG #
  
```

Clavier **Upper, Lower, Pedal**
 Réglage **SHORT, MIDDLE, LONG**

Autres réglages (bouton Utility)

Vous pouvez modifier les réglages des 19 éléments de menu ci-dessous :

Initial Touch

Toucher sensible ON/OFF

Pedal Bass Mode

Mode de pédalier

Solo Mode

Mode des voix Solo

Registration Shift

Changement de registration par l'interrupteur au pied

Left Foot Switch Assignment

Assignation d'une fonction à l'interrupteur au pied (gauche)

Right Foot Switch Assignment

Assignation d'une fonction à l'interrupteur au pied (droit)

Damper (Sustain) Pedal Assignment

Assignation de la pédale de maintien (Sustain) aux différents claviers

Glide Destination

Gestion de la fonction Glide.

Manual Drums Set

Sélection manuelle des Drum Set

Harmony Intelligence Type

Type d'harmonisation intelligente (Harmony Intelligence)

Chord Hold

Maintien d'accord (ON/OFF)

Registration Arranger Update

Mode d'appel d'arrangement par les boutons de registration

Registration Transpose Update

Mode d'appel de transposition

Tx MIDI Channel

Canal de transmission MIDI

MIDI-IN Mode

Mode MIDI IN

Send PC Switch

Transmission MIDI des changements de programme

PC Number

Numéros de changement de programme

Master Tune

Accordage

LCD Contrast

Luminosité de l'écran

1. Appuyez sur le bouton [Utility].
2. Utilisez les boutons de sélection «Menu» [◀] ou [▶] pour choisir un réglage.
3. Pour «Initial Touch» ou «Tx MIDI Channel», utilisez les boutons «Part» [◀] ou [▶] pour choisir le clavier ou la partie concernée. Pour «PC Number», utilisez les boutons «Part» [◀] ou [▶] pour choisir le réglage.
4. Modifiez la valeur du réglage à l'aide des boutons Value [-] et [+] .

Pour revenir à l'écran par défaut, appuyez sur le bouton [Function] ou [Display/Exit].

Toucher sensible (Initial Touch ON/OFF)

Cette fonction évalue la force (vélocité) avec laquelle vous avez appuyé sur une touche pour la convertir en intensité sonore. Vous pouvez l'activer ou la désactiver indépendamment pour les claviers supérieur et inférieur.

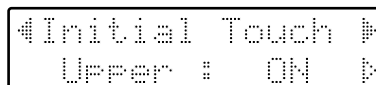

```
#Initial Touch ▶
Upper : ON ▶
```

- | | |
|------------|--|
| Parties | Upper, Lower |
| ON | Plus vous jouez fort et plus le volume est fort. Pour certaines voix, cette fonction peut provoquer un changement de timbre. |
| OFF | Le volume reste constant, quelle que soit la dynamique de votre jeu. |

Mode du pédalier

Vous pouvez choisir pour le pédalier entre une option monophonique et une option polyphonique (plusieurs notes pouvant être jouées simultanément).

```

┌ PedalBass Mode ┐
│ MONOPHONIC     │
└─────────────────┘
  
```

MONOPHONIC Une seule note jouée à la fois.
POLYPHONIC Plusieurs notes jouées à la fois.

Mode des voix Solo

Quand la voix Solo est assignée au clavier supérieur, vous pouvez choisir la manière dont elle se comporte quand plusieurs notes sont plaquées simultanément sur ce clavier.

```

┌ Solo Mode ┐
│ TOP NOTE   │
└───────────┘
  
```

TOP NOTE La voix Solo fait entendre la note la plus aiguë jouée sur la partie Solo.
LAST NOTE La voix Solo fait entendre la dernière note jouée sur la partie Solo.
POLYPHONIC La voix Solo est polyphonique et fait entendre toutes les notes jouées par la partie Solo.

Changement de registration (utilisation de l'interrupteur droit du pédalier)

Vous pouvez utiliser l'interrupteur droit de la pédale d'expression pour faire défiler les différentes registrations dans l'ordre.

```

┌ Regist Shift ┐
│ OFF           │
└───────────┘
  
```

ON Interrupteur affecté à la sélection des registrations
OFF D'autres fonctions peuvent être assignés à cet interrupteur

Si cette fonction «Registration Shift» est activée (ON), chaque pression fera passer à la registration suivante dans l'ordre suivant : 1 → 2 → 3 → ... → 12 → 1 → .. etc.

→ Ce réglage reste mémorisé même après la mise hors-tension de l'appareil.

Assignation des interrupteurs droit et gauche du pédalier

Vous pouvez assigner selon vos besoins les diverses fonctions ci-après aux interrupteurs au pied situés de part et d'autre de la pédale d'expression.

- interrupteur gauche

```

┌ Left Foot Su ┐
│ GLIDE         │
└───────────┘
  
```

- interrupteur droit

```

┌ Right Foot Su ┐
│ ROTARY FAST/SLOW ┘
└───────────┘
  
```

Autres réglages (bouton Utility)

Fonction

Description

ROTARY FAST/SLOW

Alterne la vitesse de rotation entre "FAST" et "SLOW."

GLIDE

Quand l'interrupteur est enfoncé, le son est abaissé temporairement, puis reprend progressivement sa valeur initiale quand vous relâchez la pression.

BREAK

Arrête le rythme pendant une mesure (break)

LEADING BASS

La fonction «Leading Bass» (p. 40) n'agit que si vous maintenez la pression sur l'interrupteur au pied.

RHYTHM START/STOP

Démarrage et arrêt de la boîte à rythmes.

COMPOSER PLAY/STOP

Fonctions identiques aux boutons Composer [Play] et [Stop]. À chaque pression sur l'interrupteur, le morceau est alternativement mis en lecture ou arrêté.

INTRO/ENDING

Fait jouer une phrase d'introduction ou de fin.

FILL IN TO VARIATION

Après avoir inséré un break (Fill-In), le rythme passe en mode «variation».

FILL IN TO ORIGINAL

Après avoir inséré un break (Fill-In), le rythme retourne en mode «original».

DAMPER OF UPPER

Les notes jouées au clavier supérieur ne seront maintenues que si vous appuyez sur l'interrupteur au pied.

ADVANCED/BASIC

Fait alterner le motif d'arrangement entre une version simple (BASIC) et une version sophistiquée (ADVANCED).

* Si l'option "Registration Shift" du menu Utility est activée («ON»), l'interrupteur droit sera assigné aux changements de registrations et les options précédentes seront ignorées pour ce qui le concerne.

Assignation de la pédale de maintien (sustain)

Vous pouvez choisir le clavier affecté par l'action sur la pédale sustain.

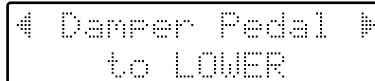

Damper Pedal #
to LOWER

UPPER L'effet est affecté aux voix jouées sur le clavier supérieur.

LOWER L'effet est affecté aux voix jouées sur le clavier inférieur.

Si la voix est de type «percussif» (son de piano, par exemple), le son sera maintenu par la pédale mais diminuera progressivement comme sur un vrai piano. Si la voix est de type non percussif (violons par exemple) le son sera maintenu aussi longtemps que la pédale sera enfoncée.

Gestion de la fonction Glide

Vous pouvez choisir le clavier affecté par la fonction Glide quand vous l'activez.

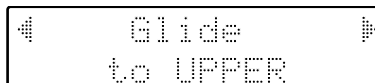

Glide #
to UPPER

UPPER L'effet est appliqué aux voix jouées par le clavier supérieur.

LOWER L'effet est appliqué aux voix jouées par le clavier inférieur.

PEDAL L'effet est appliqué aux voix jouées par le pédalier.

Sélection manuelle des Drum Sets

Ce réglage permet de choisir un des 8 Drum Sets ou le set d'effets sonores (Sound Effects Set).

◀ ManualDrumSet ▶
STANDARD

options STANDARD, ROOM, POWER,
 ELECTRONIC, TR-808, JAZZ, BRUSH,
 ORCHESTRA, SOUND EFFECTS

- L'affectation des sons aux différentes touches du clavier dépend du Drum Set sélectionné. Pour plus de détails à ce sujet, reportez-vous au tableau "Drum Sets" (p. 112).
- Vous pouvez aussi sélectionner les Drum Sets en utilisant le bouton [Manual Drums] et les boutons Value [-] [+] (p. 33).

Type d'harmonisation intelligente (Harmony Intelligence)

Permet de choisir un des types d'harmonisation intelligente.

◀ Harmony Type ▶
TRADITIONAL

options TRADITIONAL, STRINGS, HARP,
 BROADWAY, OCTAVE1, OCTAVE2

Maintien d'accord (Chord Hold ON/OFF)

La fonction Chord Hold peut être activée ou désactivée. Quand elle est activée (ON), l'accompagnement automatique se poursuit même si vous relevez la main pour préparer un autre accord.

◀ Chord Hold ▶
ON

- ON L'accompagnement automatique généré par l'accord plaqué à la main gauche est maintenu (même si vous relâchez les touches).
- OFF Quand vous relâchez les touches au clavier inférieur, l'accompagnement automatique est suspendu. Seul le rythme (la batterie) continue.

Mode d'appel d'arrangement par les boutons de registration (Registration Arranger Update)

Vous pouvez choisir la temporisation de l'appel des rythmes et de l'accompagnement automatique par l'appui sur un des boutons de registration [1] – [8].

◀ ArrangeUpdate ▶
DELAYED

- DELAYED Les changements de rythme et d'accompagnement automatique ne se font que si vous appuyez sur un bouton de registration [1] – [8] pendant plusieurs secondes. Si vous n'effectuez qu'une pression brève, seuls les réglages de configuration (voix, etc.) non liés aux rythmes seront appelés.
- INSTANT Les changements de rythme et d'accompagnement automatique sont appelés instantanément à l'appui sur un des boutons de registration [1] – [8] en même temps que les autres réglages.

→ Ce choix reste mémorisé même après la mise hors tension de l'appareil.

Autres réglages (bouton Utility)

Appel d'une transposition depuis les boutons de registration

Vous pouvez aussi choisir la temporisation de l'activation d'une transposition par un bouton de registration [1] – [8].

```
◀Trans. Update▶  
INSTANT
```

DELAYED L'activation de la transposition ne se fait que si vous appuyez sur un des boutons de registration [1] – [8] pendant plusieurs secondes.

INSTANT L'activation de la transposition par un des boutons de registration [1] – [8] se fait en même temps que les autres changements.

→ Ce choix reste mémorisé même après la mise hors-tension de l'appareil.

Canal de transmission MIDI (MIDI Output Channel)

Si vous utilisez les prises MIDI ou ordinateur de l'AT-30R pour transmettre des données à des appareils externes, vous pouvez choisir le canal de transmission (1 à 16) pour chacun des claviers (supérieur, inférieur et pédalier). Pour plus de détails sur la transmission MIDI, reportez-vous p. 105.

```
◀TxMIDI Channel▶  
Upper : 13 ▶
```

Parties **Upper, Lower, Pedal, Control**

Canaux **1-16**

- * La partie CONTROL transmet les données de la pédale d'expression et les changements de programme.
- * Il n'est pas possible d'assigner plus d'une partie (Upper, Lower ou Pedal) au même canal MIDI.
- * Les messages MIDI de la partie Solo ne sont transmis que si la fonction «Solo [To Lower]» est activée (ON).

→ Ces choix restent mémorisés même après la mise hors tension de l'appareil.

Mode MIDI IN

Cet instrument comporte deux générateurs de sons : un pour la lecture de données SMF et l'autre pour le jeu en temps réel sur le clavier.

Normalement, les données reçues par la prise MIDI IN ne contrôlent que le générateur destiné au playback SMF, mais en changeant de mode MIDI IN, vous pouvez aussi contrôler le générateur de sons du clavier depuis cette prise.

```
◀ MIDI IN Mode ▶  
MODE 1
```

MODE 1 Contrôle l'instrument comme un générateur de sons GS.

MODE 2 Les canaux 1 à 8 et le canal 10 sont affectés au générateur de sons GS, et les canaux 9 et 11 à 16 sont adressés au générateur de sons du clavier.

Canal	MODE 1	MODE 2
1–8	GS	GS
9	GS	Manual Drums
10	GS	GS
11	GS	rien
12	GS	Lower
13	GS	Upper
14	GS	Pedal Bass
15	GS	rien
16	GS	Solo, Control

* Il existe des limitations concernant le type de messages MIDI pouvant être reçus par le générateur de sons du clavier. Pour plus de détails à ce sujet, reportez-vous au manuel «MIDI Implementation» (vendu séparément).

→ Ce choix reste mémorisé même après la mise hors tension de l'appareil.

Transmission MIDI des changements de programmes

La transmission MIDI des changements de programmes (Send PC) peut être activée ou désactivée.

```

#Send PC Switch#
  OFF
  
```

ON Les changements de programmes sont transmis
 OFF Les changements de programmes ne sont pas transmis

→ Ce choix reste mémorisé même après la mise hors-tension de l'appareil.

Numéros de changements de programmes (PC Numbers)

Vous pouvez choisir les numéros de changements de programme transmis par la prise MIDI OUT lors de l'appel d'une registration.

```

#PC Number#
# PC Num# 1
  
```

options	Bank MSB (Bank Select MSB)	0-127
	Bank LSB (Bank Select LSB)	0-127
	PC Num (n° de programme)	1-128

Utilisez les boutons «Part» [◀] et [▶] pour effectuer cette sélection.

Accordage

La note de référence de l'accordage est très généralement le *la* médian. L'option d'accordage permet ici de régler sa hauteur afin d'accorder éventuellement l'AT-30R avec d'autres instruments.

```

# Master Tune #
  440.0 Hz
  
```

options 415.3Hz à 466.2Hz (pas de 0,1 Hz)

→ En appuyant simultanément sur les bouton Value [+] et [-] vous pouvez rappeler la valeur par défaut (440,0 Hz).

→ Ce choix reste mémorisé même après la mise hors-tension de l'appareil.

Luminosité de l'écran

Ce réglage permet de modifier le contraste de l'afficheur LCD.

```

# LCD Contrast#
  5
  
```

options 1 à 10 (les valeurs les plus hautes correspondent à l'écran le plus sombre)

→ Ce choix reste mémorisé même après la mise hors-tension de l'appareil.

Connexion d'appareils externes

Si vous voulez connecter un appareil externe sur l'AT-30R, ce chapitre vous concerne.

Noms et fonctions des connecteurs de l'appareil

1 MIDI Out/In

Ces prises permettent de la liaison à des appareils MIDI externes pour échanger des informations musicales.

2 Output L (mono)/R (sorties)

Sorties audio permettant la connexion d'un système d'amplification ou d'un système d'enregistrement.

3 Computer

Prise «ordinateur» permettant l'échange d'informations numériques avec un ordinateur personnel.

4 Sélecteur ordinateur

Positionnez ce sélecteur sur Mac, PC-1, ou PC-2 selon le modèle de votre ordinateur.

Ce même sélecteur permet aussi le choix entre une liaison MIDI et une liaison directeur à l'ordinateur.

5 Phones (casque)

6 Mic In (entrée micro)

7 Mic Echo (niveau d'écho)

8 Mic Volume (volume micro)

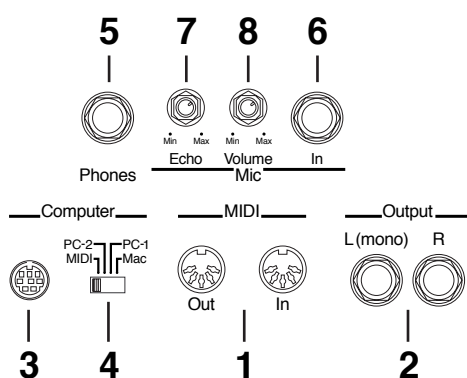

Branchement des appareils

Si vous voulez relier l'AT-30R à d'autres appareils par un câblage quelconque, veillez à bien observer les points ci-dessous avant de réaliser vos connexions. En mettant sous (ou hors-) tension vos appareils dans un ordre incorrect, vous pourriez causer divers dysfonctionnements ou endommager aussi bien vos enceintes que vos appareils.

1. Mettez le volume au minimum sur tous vos appareils.
2. Mettez l'AT-30R et les autres appareils hors tension.
3. Effectuez vos branchements entre l'AT-30R et les autres appareils.
4. Remettez sous tension les appareils externes.
5. Rallumez l'AT-30R.
6. Réglez le volume.

● Après utilisation, procédez dans l'ordre ci-dessous pour mettre les appareils hors tension.

1. Mettez le volume au minimum sur tous vos appareils.
2. Éteignez l'AT-30R.
3. Éteignez les autres appareils.

■ Branchement des équipements audio

Vous pouvez brancher un magnétophone ou divers appareils audio sur l'AT-30R aussi bien pour vous enregistrer que pour diffuser le son plus largement. Utilisez un câble audio standard pour relier votre amplificateur, votre magnétophone ou votre console aux sorties de l'AT-30R. Adressez-vous à votre revendeur pour vous procurer le type de câble le plus adapté.

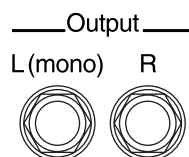

■ Branchement sur un ordinateur

L'AT-30R dispose d'une prise pour liaison ordinateur. En la reliant au port série de votre ordinateur personnel, vous pouvez transmettre et recevoir directement des données musicales, et utiliser l'ordinateur, par exemple, pour éditer vos données musicales au format SMF.

1. Éteignez l'AT-30R et l'ordinateur.
2. À l'aide d'un câble ordinateur (vendu séparément) reliez la prise ordinateur de l'AT-30R au port série de l'ordinateur.
3. Positionnez le sélecteur ordinateur en fonction du type d'appareil dont vous disposez.
→ Reportez-vous aux exemples de connexion.
4. Allumez l'ordinateur.
5. Allumez l'AT-30R.
6. Réglez le débit de transmission sur l'ordinateur et dans le logiciel utilisé.
→ Pour plus d'informations à ce sujet, reportez-vous à la documentation fournie avec votre ordinateur.
7. N'oubliez pas de vérifier les réglages du canal de transmission MIDI (p. 102).

Exemples de connexions :

○ Connexion avec un Macintosh Apple

Utilisez un câble série (vendu séparément) pour relier la prise ordinateur de l'AT-30R au port modem (ou imprimante) du Macintosh. Positionnez le sélecteur ordinateur sur "Mac."

Utilisez le logiciel "PatchBay" sur le Macintosh pour régler le type d'interface (la vitesse d'horloge de l'interface MIDI) sur "1 MHz."

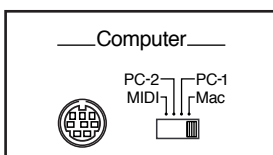

○ Connexion avec un IBM PC

Utilisez un câble ordinateur (vendu séparément) pour relier le port ordinateur de l'AT-30R au port série COM1 ou COM2 de l'IBM PC. Positionnez le sélecteur ordinateur sur "PC-2."

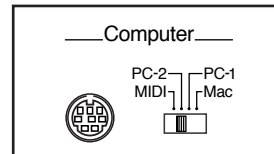

Utilisation du MIDI

● À propos du MIDI

MIDI est l'acronyme de "Musical Instrument Digital Interface," (interface numérique pour instruments de musique) et représente un standard qui définit les échanges d'informations entre instruments numériques.

L'AT-30R possède des prises MIDI et une connexion ordinateur destinées à lui permettre d'être relié à des appareils externes, afin d'étendre ses possibilités.

● À propos des prises MIDI

L'AT-30R possède deux types de prises MIDI. Quand des appareils externes sont branchés sur ces prises, ils peuvent se contrôler mutuellement avec l'AT-30R. Vous pouvez par exemple contrôler le son de l'autre instrument depuis le clavier de l'AT-30R ou changer de sonorité à distance. Pour que cela fonctionne, les canaux de transmission/réception MIDI doivent correspondre.

○ Prise MIDI Out

Les informations résultant de la manipulation de l'instrument (touches, pédale sustain, pédale d'expression, appui sur un bouton de registration [1]–[8]) sont envoyées vers d'autres appareils par cette prise.

Connexion d'appareils externes

○ Prise MIDI In

Les messages MIDI expédiés par les appareils externes reliés sont reçus par cette prise. Il peut s'agir par exemple de commandes de notes ou de changements de programme.

L'AT-30R comporte deux générateurs de sons, un pour ses propres claviers et un générateur GS (p. 119). Les données musicales provenant d'un appareil MIDI externe sont normalement adressées au générateur GS, mais vous pouvez aussi modifier le mode MIDI "MIDI IN Mode" (p. 102) pour faire en sorte qu'elles soient envoyées au générateur de sons du clavier.

■ Connexion de l'AT-30R à un instrument MIDI

1. Éteignez l'AT-30R.
2. Positionnez le sélecteur ordinateur (situé sous l'appareil) sur "MIDI."

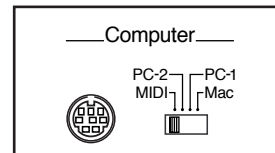

* Quand l'appareil est mis sous tension, ce réglage reste inchangé jusqu'à une nouvelle extinction, même si vous manipulez le sélecteur ordinateur.

3. À l'aide de cordons MIDI (vendus séparément) reliez la prise MIDI in de l'appareil externe à la prise MIDI Out de l'AT-30R et réciproquement.
4. Remettez l'appareil externe, puis l'AT-30R sous tension.
5. Si besoin, réglez le canal MIDI d'émission et le mode Local On/Off.

Exemple de branchement :

- Branchement sur un appareil MIDI externe

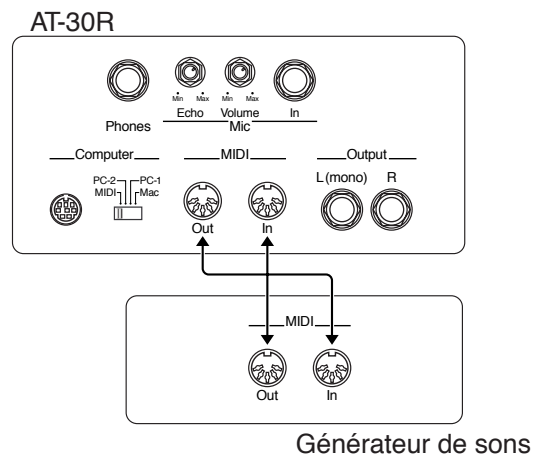

* Pour en savoir plus sur l'implémentation MIDI de l'AT-30R, reportez-vous au fascicule «MIDI Implementation» (vendu séparément), que vous pouvez vous procurer auprès de votre centre de maintenance ou de votre distributeur Roland local.

Dysfonctionnements

Le clavier ne s'allume pas à l'appui sur l'interrupteur [Power].

- Le cordon d'alimentation n'est pas branché (p. 15).

Pas de son.

- Le curseur [Master Volume] est au minimum (p. 16).
- Un casque est branché (p. 16).
Quand un casque est branché, le son extérieur est coupé.
- Le volume de chaque curseur de balance «Part» est trop bas (p. 29).
- La pédale d'expression est remontée (p. 53).
- Aucune voix n'est sélectionnée (p. 21).
Seules les voix dont les boutons sont allumés sont jouées.
- Vous avez assigné la fonction Manual Drums au clavier inférieur et jouez une touche qui n'est affectée à aucun son (p. 32, p. 112).

Pas de son (branché sur un appareil MIDI).

- L'appareil MIDI n'est pas sous tension (p. 104).
- Le sélecteur de sortie ordinateur (sous l'appareil) n'est pas positionné sur "MIDI" (p. 106).

La pédale de maintien ne fonctionne pas

- Cette pédale n'affecte par défaut que le clavier inférieur (elle n'affecte pas le pédalier).
Vous devez modifier les réglages si vous voulez qu'elle affecte le clavier supérieur (p. 100).
- Cette pédale est sans effet sur les voix Solo.

La pédale d'expression ne fonctionne pas

- Cette pédale ne fonctionne pas pour des fichiers SMF créés sur un appareil autre qu'un orgue Atelier series.
- La fonction de la pédale d'expression, soit à l'enregistrement (p. 88) soit en lecture (p. 89) a été assignée à "COMPOSER."

La fonction affectée à l'interrupteur au pied de droite est inactive

- Si l'option "Registration Shift" du menu Utility est activée (ON) (p. 99), cet interrupteur n'est affecté qu'aux changements de registrations.

Quand la voix humaine "Jazz Scat" est sélectionnée, les variations de dynamique sur le clavier ne provoquent pas les changements sonores escomptés

- L'option "Initial Touch" du menu Utility (toucher sensible) est désactivée (OFF) (p. 98).

L'effet de son rotatif ne fonctionne pas.

- Certains sons ne permettent pas l'utilisation de cet effet (p. 111).

L'effet Chorus ne fonctionne pas

- Certains sons ne permettent pas l'utilisation de cet effet (p. 111).

Quand vous relevez la main du clavier inférieur en accompagnement automatique, seul le rythme persiste.

- La fonction Chord Hold est désactivée/OFF (p. 101).
L'accompagnement automatique se déclenche en plaquant un accord au clavier inférieur, et il reste maintenu même si vous relâchez la pression sur les touches quand la fonction Chord Hold est activée/ON.

Quand vous relâchez les touches du clavier inférieur, le son continue.

- La fonction [Lower Hold] est activée/ON (p. 40).

Vous entendez plusieurs notes même en n'appuyant que sur une seule touche.

- La fonction Harmony Intelligence est activée/ON (p. 46).
- La fonction Chord Intelligence est activée/ON (p. 39).

L'accompagnement automatique est bizarre

- Les notes d'un accord n'ont pas été jouées simultanément.
- L'accord n'a pas été plaqué correctement, avec une fonction «Chord Intelligence» désactivée/OFF (p. 39).
- Des sons d'un appareil externe peuvent donner des résultats incorrects sur l'accompagnement automatique de l'AT-30R.

Les rythmes semblent bizarres

Des sons d'un appareil externe peuvent donner des résultats incorrects au niveau du rythme sur l'accompagnement automatique de l'AT-30R.

L'appareil est désaccordé.

- La transposition est active (p. 52).
- L'accordage n'est pas standard (p. 103).
- Après avoir demandé une transposition d'octave (p. 30), vous jouez des notes dans une zone spectrale non recommandée pour la voix considérée. Ce phénomène n'est pas un dysfonctionnement.

Dysfonctionnements

Un morceau ne peut pas être rejoué

- Quand le menu Fonction est présent à l'écran (sauf pour la fonction Channel Mute), la lecture des morceaux n'est pas possible. Pour y accéder, appuyez à nouveau sur le bouton [Fonction] pour sortir de ce menu (p. 87).

L'enregistrement est impossible

- L'enregistrement Punch In est sélectionné (p. 83).
- Si vous voulez réenregistrer une piste déjà enregistrée, vous devez d'abord appuyer sur le bouton de cette piste (Track) afin de faire clignoter son témoin (p. 71).
- Quand le menu Fonction est présent à l'écran (sauf pour la fonction Channel Mute), l'enregistrement des morceaux n'est pas possible. Pour y accéder, appuyez à nouveau sur le bouton [Fonction] pour sortir de ce menu.

Les paroles n'apparaissent pas correctement sur l'écran

- Certains fichiers musicaux n'affichent pas correctement les paroles.
- Si vous appuyez sur un bouton pendant l'affichage des paroles, celles-ci disparaissent. Pour les faire revenir, appuyez sur le bouton [Play].

Le morceau enregistré a disparu

- Toutes les données enregistrées en mémoire interne sont effacées à la mise hors tension de l'appareil et ne peuvent être récupérées d'aucune manière. Pensez à sauvegarder systématiquement vos morceaux sur disquette avant d'éteindre l'appareil (p. 76).

On n'entend pas la basse de l'accompagnement automatique

- Quand une voix est sélectionnée pour la partie «Pedal Bass», l'accompagnement automatique ne joue pas la piste de basse.

En sélectionnant une intro pour un rythme, celle-ci ne présente pas de fond rythmique

- Certaines intros sont dépourvues de sons de batterie.

Les messages MIDI arrivant en MIDI In sont muets

- Le sélecteur ordinateur n'est pas en position MIDI (p. 106).
- Ce sélecteur a été positionné sur MIDI après la mise sous tension de l'appareil.
Éteignez puis rallumez l'appareil.

Le son est distordu ou présente des craquements

- Le volume des différentes parties / Parts est trop haut (p. 29).
- Le volume d'effet Reverb a été monté alors que celui des différentes parties était déjà haut.
Essayez de diminuer le volume de l'effet Reverb ou celui des différentes parties au niveau des curseurs Part Balance (p. 29).

- Le bouton [Master Volume] a été monté trop haut (p. 16).

Certaines touches (ou certaines parties du clavier) ont un son bizarre

- Vous avez assigné la même voix, avec la même hauteur, à plusieurs parties différentes.

Le rythme ne change pas quand vous appuyez sur les boutons de registration [1]–[8]

- Le mode d'appel d'arrangement (Registration Arrange Update) est paramétré sur "DELAYED" (p. 101).

Le volume change pendant la lecture d'un morceau

- Quand vous enregistrez plusieurs fois le même morceau en modifiant les volumes des parties, ces données restent présentes dans la piste de contrôle. Utilisez la fonction Erase (p. 93) pour effacer ces données.

La basse est entendue même si vous ne jouez pas sur le pédalier

- La fonction [To Lower] (p. 51) est activée.
Dans ce cas, la basse est jouée par le clavier inférieur.

Le même son présente un volume différent au clavier supérieur et au clavier inférieur

- Sur un des claviers, le toucher sensible "Initial Touch" est activé (p. 98).

Le clavier inférieur est muet

- Le clavier inférieur ne peut jouer aucun son pendant les motifs d'introduction et de fin.

Le son n'est pas normal

- Si vous sélectionnez plusieurs fois le même type de son ou si vous jouez un son d'orgue transposé à l'octave, le moment du déclenchement ou des relations de phase entre les deux sons peuvent donner des résultats étranges, mais il ne s'agit pas d'un dysfonctionnement.

Impossibilité d'écouter les morceaux de démonstration

- Une disquette est présente dans le lecteur.
Pour pouvoir faire jouer les morceaux de démonstration, vous devez retirer toute disquette du lecteur (p. 43).

Impossibilité de sélectionner des rythmes d'une disquette Music Style

- Le bouton «Rhythm [Disk]» n'a pas été sélectionné (p. 43).

Messages d'erreur

■ E.00

Copy Protected.
Can't Save

Explication :

- Pour des raisons de protection de copyright, ce fichier ne peut pas être sauvegardé au format SMF.
- Si vous voulez le sauvegarder au format Atelier vous ne pouvez le faire que sur la disquette originale.

■ E.01

Can't Save
This Song.

Explication :

- Morceau en lecture exclusive. Vous ne pouvez pas le transférer en mémoire interne ou sur une autre disquette.

■ E.02

Write Protected
Disk

Explication :

- L'onglet de protection est en position «protégé». Mettez-le en position «non protégé» et recommencez.

■ E.03

Master Disk

Explication :

- Cette disquette ne peut pas sauvegarder de données. Choisissez une autre disquette et recommencez.

■ E.05

Read Only Song.
Can't Save

Explication :

- Cette disquette ne peut pas accepter de nouveau morceau.

■ E.10

No Disk

Explication :

- Aucune disquette n'est présente dans le lecteur. Insérez une disquette et recommencez la procédure.

■ E.11

Disk Full

Explication :

- La disquette ne présente plus assez d'espace libre. Effacez des morceaux ou choisissez une autre disquette.

■ E.12

Unknown Disk

Explication :

- La disquette est d'un format inconnu par l'appareil. Formatez-la.

■ E.13

Disk Ejected

Explication :

- La disquette a été éjectée pendant une procédure de lecture ou d'écriture. Insérez à nouveau la disquette et recommencez.

■ E.14

Damaged Disk

Explication :

- Disquette endommagée et inutilisable. Insérez une autre disquette et recommencez.

■ E.15

Can't Read

Explication :

- Morceau illisible.

■ E.16

Can't Play

Explication :

- Manipulation trop rapide pour que la lecture ait pu être faite. Appuyez sur le bouton [Reset] puis appuyez à nouveau sur [Play].

Messages d'erreur

■ E.30

Memory Full

Explication :

- Données de rythme trop volumineuses, empêchant le chargement du morceau.
- Données musicales trop volumineuses, empêchant le chargement du morceau.
- La mémoire interne est saturée et ne permet plus aucune édition ni aucun enregistrement.

■ E.40

MIDI Buffer Full

Explication :

- L'AT-30R est incapable de gérer un trop gros afflux de données émis par un appareil MIDI externe. Réduisez le débit des données adressées à l'AT-30R.

■ E.41

Communication
Error

Explication :

- Câble MIDI ou câble ordinateur débranché. Rebranchez-les correctement.

■ E.43

Computer I/F
Error

Explication :

- Le sélecteur ordinateur est dans une mauvaise position ou l'ordinateur est mal configuré. Éteignez l'AT-30R puis remettez le sélecteur dans la bonne position et vérifiez la configuration de l'ordinateur. Quand cela est fait, rallumez l'AT-30R.

■ E.51

Memory Error

Explication :

- Erreur système. Recommencez la procédure depuis le début.

■ Divers

Factory Preset
is Loaded.

Explication :

- Les réglages internes (Registrations, etc.) ont été perdus, probablement parce que l'appareil est resté inutilisé pendant plus de deux semaines. L'écran par défaut réapparaîtra après le rechargement des données d'usine.

Internal Memory
Near Limit

Explication :

- L'AT-30R atteint bientôt sa limite de capacité mémoire. Il est conseillé d'arrêter d'enregistrer des données.

Clear Song Sure?
Yes:REC No:RST

Explication :

- Pour poursuivre la procédure, vous devez préalablement effacer les données internes de l'AT-30R. Ce message vous demande de confirmer que cela ne pose aucun problème. Pour poursuivre, appuyez sur [Rec]. Si vous ne voulez pas effacer les données, appuyez sur [Reset] et procédez à la sauvegarde sur disquette.

Overwrite Regist?
Yes:REC No:RST

Explication :

- Cette registration est déjà utilisée. Pour la remplacer par de nouvelles données, appuyez sur le bouton [Rec]. Si vous voulez conserver ces données et effectuer votre sauvegarde dans une mémoire vierge, appuyez sur [Reset], puis appuyez sur [Select] pour choisir un numéro affichant le symbole "—" et procédez à la sauvegarde.

Overwrite Song ?
Yes:REC No:RST

Explication :

- Des données musicales portent déjà le même nom sur la disquette. Pour les remplacer par la nouvelle version du morceau, appuyez sur le bouton [Rec]. Pour les sauvegarder en tant que nouveau morceau, commencez par appuyer sur [Reset]. Puis, après avoir changé de nom, procédez à la sauvegarde.

Liste des sons

A11	Full Organ1	*1	H32	Synth. Pad2	O13	Celesta
A12	Full Organ2	*1	I11	Violin	O21	Marimba
A13	Full Organ3	*1	I12	Viola	O22	Xylophone
A14	Full Organ4	*1	I13	Cello	O31	Tubular-bell
A15	Full Organ5	*1	I14	Pizzicato	O41	Steel Drums
A16	Full Organ6	*1	J11	Jazz Scat	P11	Tp. Section
A17	Full Organ7	*1	J12	Pop Voice	P21	Fr.Horn Sect
B11	Jazz Organ1	*1	J13	Jazz Doo	P31	Sax.Section
B12	Jazz Organ2	*1	J14	Jazz Doot	P41	Synth. Brass
B13	Jazz Organ3	*1	J15	Jazz Dat	Q11	Trumpet
B14	Jazz Organ4	*1	J16	Jazz Bap	Q21	Mute Trumpet
B15	Jazz Organ5	*1	J17	JazzDowfall	Q31	Trombone
B16	Jazz Organ6	*1	J21	Choir	Q41	Flugel Horn
B21	Rock Organ1		J22	Gregorian	Q51	Soprano Sax
B22	Rock Organ2		J31	Synth. Choir	Q61	Alto Sax
C11	Lower Organ1	*1	J32	Synth. Voice	Q71	Tenor Sax
C12	Lower Organ2	*1	J33	Space Voice	R11	Flute
C13	Lower Organ3	*1	K11	Grand Piano	R21	Synth. Flute
C14	Lower Organ4	*1	K12	Piano1	R22	Pan Flute
C15	Lower Organ5	*1	K13	Piano2	R31	Oboe
C16	Lower Organ6	*1	K14	Piano3	R32	Bassoon
D11	Pipe Organ1		K21	Honky-tonk	R41	Clarinet
D12	Pipe Organ2		K22	Honky-tonk2	R51	Shakuhachi
D13	Pipe Organ3		K31	E.Piano1	R52	HumanWhistle
D14	Pipe Organ4		K32	E.Piano2	S11	Synth. Lead1
D15	Pipe Organ5		K33	E.Piano3	S12	Synth. Lead2
D16	Pipe Organ6		K34	E.Piano4	S13	Synth. Lead3
D17	Pipe Organ7		K41	Harpsichord	S14	Synth. Lead4
D21	Diapason 8'		K42	Clavi.	S15	Synth. Lead5
D22	FluteCeleste		L11	Accordion	T11	Organ Bass1
E11	Theater Or.1		L12	Bandoneon	T12	Organ Bass2
E12	Theater Or.2		L21	Harmonica	T21	Pipe Org. Bs
E13	Theater Or.3		M11	Nylon-str.Gt	T31	String Bass
E14	Theater Or.4		M12	Nylon Gt 2	T32	Bass+Cymbal
E15	Theater Or.5		M21	Steel-str.Gt	T41	Contrabass1
E16	Theater Or.6		M31	Jazz Guitar	T42	Contrabass2
E17	Theater Or.7		M32	Clean Guitar	T51	E.Bass1
F11	Synth. Org.1		M33	JC E.Guitar	T52	E.Bass2
F12	Synth. Org.2		M41	Overdrive Gt	T61	Tuba
F21	Pop. Organ1	*1	N11	Hawaiian Gt.	T71	Synth. Bass1
F22	Pop. Organ2	*1	N12	Banjo	T72	Synth. Bass2
F23	Pop. Organ3	*1	N13	Mandolin	T81	Voice Thum
G11	Strings1		N14	Koto	U11	Org. Attack1
G12	Strings2		N15	Taisho Koto	U12	Org. Attack2
H11	Slow Str.1		N16	Shamisen	U13	Org. Attack3
H12	Slow Str.2		N21	Harp	U14	Org. Attack4
H21	Synth. Str.1		N31	Sitar	U15	Org. Click
H22	Synth. Str.2		N41	Organ Harp	V11	Timpani
H23	Synth. Str.3		O11	Vibraphone	V31	Perc. Set1
H31	Synth. Pad1		O12	Glockenspiel	V32	Perc. Set2

*1: Effet Rotary : actif, Chorus : inactif

Drum Sets

Drum Sets : affectations

	JAZZ STANDARD	ROOM	POWER	ELECTRONIC
C2	36 Std Kick 1 37 Side Stick 38 Snare Drum 1 39 Hand Clap 40 Snare Drum 2 41 Low Tom 2 42 Closed Hi-hat 1 [EXC1] 43 Low Tom 1 44 Pedal Hi-hat 1 [EXC1] 45 Mid Tom 2 46 Open Hi-hat 1 [EXC1] 47 Mid Tom 1	Std Kick 1 Side Stick Snare Drum 1 Hand Clap Snare Drum 2 Room Low Tom 2 Closed Hi-hat 1 [EXC1] Room Low Tom 1 Pedal Hi-hat 1 [EXC1] Room Mid Tom 2 Open Hi-hat 1 [EXC1] Room Mid Tom 1	MONDO Kick Side Stick Gated SD Hand Clap Snare Drum 2 Room Low Tom 2 Closed Hi-hat 1 [EXC1] Room Low Tom 1 Pedal Hi-hat 1 [EXC1] Room Mid Tom 2 Open Hi-hat 1 [EXC1] Room Mid Tom 1	Elec BD Side Stick Elec SD Hand Clap Gated SD Elec Low Tom 2 Closed Hi-hat 1 [EXC1] Elec Low Tom 1 Pedal Hi-hat 1 [EXC1] Elec Mid Tom 2 Open Hi-hat 1 [EXC1] Elec Mid Tom 1
C3	48 High Tom 2 49 Crash Cymbal 1 50 High Tom 1 51 Ride Cymbal 1 Chinese Cymbal Ride Bell 54 Tambourine 55 Splash Cymbal 56 Cowbell 57 Crash Cymbal 2 58 Vibra-slap 59 Ride Cymbal 2	Room Hi Tom 2 Crash Cymbal 1 Room Hi Tom 1 Ride Cymbal 1 Chinese Cymbal Ride Bell Tambourine Splash Cymbal Cowbell Crash Cymbal 2 Vibra-slap Ride Cymbal 2	Room Hi Tom 2 Crash Cymbal 1 Room Hi Tom 1 Ride Cymbal 1 Chinese Cymbal Ride Bell Tambourine Splash Cymbal Cowbell Crash Cymbal 2 Vibra-slap Ride Cymbal 2	Elec Hi Tom 2 Crash Cymbal 1 Elec Hi Tom 1 Ride Cymbal 1 Reverse Cymbal Ride Bell Tambourine Splash Cymbal Cowbell Crash Cymbal 2 Vibra-slap Ride Cymbal 2
C4	60 High Bongo 61 Low Bongo 62 Mute High Conga 63 Open High Conga 64 Low Conga 65 High Timbale 66 Low Timbale 67 High Agogo 68 Low Agogo 69 Cabasa 70 Maracas 71 Short Hi Whistle [EXC2]	High Bongo Low Bongo Mute High Conga Open High Conga Low Conga High Timbale Low Timbale High Agogo Low Agogo Cabasa Maracas Short Hi Whistle [EXC2]	High Bongo Low Bongo Mute High Conga Open High Conga Low Conga High Timbale Low Timbale High Agogo Low Agogo Cabasa Maracas Short Hi Whistle [EXC2]	High Bongo Low Bongo Mute High Conga Open High Conga Low Conga High Timbale Low Timbale High Agogo Low Agogo Cabasa Maracas Short Hi Whistle [EXC2]
C5	72 Long Low Whistle [EXC2] 73 Short Guiro [EXC3] 74 Long Guiro [EXC3] 75 Claves 76 High Wood Block 77 Low Wood Block 78 Mute Cuica [EXC4] 79 Open Cuica [EXC4] 80 Mute Triangle [EXC5] 81 Open Triangle [EXC5] 82 Shaker Jingle Bell	Long Low Whistle [EXC2] Short Guiro [EXC3] Long Guiro [EXC3] Claves High Wood Block Low Wood Block Mute Cuica [EXC4] Open Cuica [EXC4] Mute Triangle [EXC5] Open Triangle [EXC5] Shaker Jingle Bell	Long Low Whistle [EXC2] Short Guiro [EXC3] Long Guiro [EXC3] Claves High Wood Block Low Wood Block Mute Cuica [EXC4] Open Cuica [EXC4] Mute Triangle [EXC5] Open Triangle [EXC5] Shaker Jingle Bell	Long Low Whistle [EXC2] Short Guiro [EXC3] Long Guiro [EXC3] Claves High Wood Block Low Wood Block Mute Cuica [EXC4] Open Cuica [EXC4] Mute Triangle [EXC5] Open Triangle [EXC5] Shaker Jingle Bell
C6	84 Bell Tree 85 Castanets 86 Mute Surdo [EXC6] 87 Open Surdo [EXC6] 88 -----	Bell Tree Castanets Mute Surdo [EXC6] Open Surdo [EXC6] -----	Bell Tree Castanets Mute Surdo [EXC6] Open Surdo [EXC6] -----	Bell Tree Castanets Mute Surdo [EXC6] Open Surdo [EXC6] -----

--- : pas de son

[EXC] : ne peuvent pas jouer simultanément avec d'autres instruments de percussion du même numéro

	TR-808	BRUSH	ORCHESTRA	SOUND EFFECT	
C2	36	808 Bass Drum 1	Std Kick 1	Concert BD 1	-----
	37	808 Rim Shot	Side Stick	Side Stick	-----
	38	808 Snare Drum	Brush Tap	Concert SD	-----
	39	Hand Clap	Brush Slap	Castanets	High Q
	40	Snare Drum 2	Brush Swirl	Concert SD	Slap
	41	808 Low Tom 2	Low Tom 2	Timpani F	Scratch Push [EXC7]
	42	808 CHH [EXC1]	Closed Hi-hat 1 [EXC1]	Timpani F#	Scratch Pull [EXC7]
	43	808 Low Tom 1	Low Tom 1	Timpani G	Sticks
	44	808 CHH [EXC1]	Pedal Hi-hat 1 [EXC1]	Timpani G#	Square Click
45	808 Mid Tom 2	Mid Tom 2	Timpani A	Metronome Click	
46	808 OHH [EXC1]	Open Hi-hat 1 [EXC1]	Timpani A#	Metronome Bell	
47	808 Mid Tom 1	Mid Tom 1	Timpani B	Guitar sliding Finger	
C3	48	808 Hi Tom 2	High Tom 2	Timpani c	Guitar cutting noise (down)
	49	808 Cymbal	Crash Cymbal 1	Timpani c#	Guitar cutting noise (up)
	50	808 Hi Tom 1	High Tom 1	Timpani d	String slap of double bass
	51	Ride Cymbal 1	Ride Cymbal 1	Timpani d#	Fl.Key Click
	52	Chinese Cymbal	Chinese Cymbal	Timpani e	Laughing
	53	Ride Bell	Ride Bell	Timpani f	Screaming
	54	Tambourine	Tambourine	Tambourine	Punch
	55	Splash Cymbal	Splash Cymbal	Splash Cymbal	Heart Beat
	56	808 Cowbell	Cowbell	Cowbell	Footsteps1
57	Crash Cymbal 2	Crash Cymbal 2	Concert Cymbal 2	Footsteps2	
58	Vibra-slap	Vibra-slap	Vibra-slap	Applause	
59	Ride Cymbal 2	Ride Cymbal 2	Concert Cymbal 1	Door Creaking	
C4	60	High Bongo	High Bongo	High Bongo	Door
	61	Low Bongo	Low Bongo	Low Bongo	Scratch
	62	808 High Conga	Mute High Conga	Mute High Conga	Wind Chimes
	63	808 Mid Conga	Open High Conga	Open High Conga	Car-Engine
	64	808 Low Conga	Low Conga	Low Conga	Car-Stop
	65	High Timbale	High Timbale	High Timbale	Car-Pass
	66	Low Timbale	Low Timbale	Low Timbale	Car-Crash
	67	High Agogo	High Agogo	High Agogo	Siren
	68	Low Agogo	Low Agogo	Low Agogo	Train
	69	Cabasa	Cabasa	Cabasa	Jetplane
	70	808 Maracas	Maracas	Maracas	Helicopter
71	Short Hi Whistle [EXC2]	Short Hi Whistle [EXC2]	Short Hi Whistle [EXC2]	Starship	
C5	72	Long Low Whistle [EXC2]	Long Low Whistle [EXC2]	Long Low Whistle [EXC2]	Gun Shot
	73	Short Guiro [EXC3]	Short Guiro [EXC3]	Short Guiro [EXC3]	Machine Gun
	74	Long Guiro [EXC3]	Long Guiro [EXC3]	Long Guiro [EXC3]	Lasergun
	75	808 Claves	Claves	Claves	Explosion
	76	High Wood Block	High Wood Block	High Wood Block	Dog
	77	Low Wood Block	Low Wood Block	Low Wood Block	Horse-Gallop
	78	Mute Cuica [EXC4]	Mute Cuica [EXC4]	Mute Cuica [EXC4]	Birds
	79	Open Cuica [EXC4]	Open Cuica [EXC4]	Open Cuica [EXC4]	Rain
	80	Mute Triangle [EXC5]	Mute Triangle [EXC5]	Mute Triangle [EXC5]	Thunder
	81	Open Triangle [EXC5]	Open Triangle [EXC5]	Open Triangle [EXC5]	Wind
	82	Shaker	Shaker	Shaker	Seashore
83	Jingle Bell	Jingle Bell	Jingle Bell	Stream	
C6	84	Bell Tree	Bell Tree	Bell Tree	Bubble
	85	Castanets	Castanets	Castanets	Cat
	86	Mute Surdo [EXC6]	Mute Surdo [EXC6]	Mute Surdo [EXC6]	-----
	87	Open Surdo [EXC6]	Open Surdo [EXC6]	Open Surdo [EXC6]	-----
88	-----	-----	Applause	-----	

--- : pas de son

[EXC] : ne peuvent pas jouer simultanément avec d'autres instruments de percussion du même numéro

Liste des styles

[Big Band/Swing]

BigBandSwing
Fast BigBand
BigBndBallad
Big Band
A Cappella
Combo

[Country]

CountryPiano
Hoedown
CountryWaltz
Easy Country

[Oldies]

Twist
Slow Dance
Dreamin'
50's Pop 1

[Ballad]

Love Songs
Torch Song
Love Romance
Ballad

[Acoustic]

G.Pop
G.Fast Pop
P.Slow
P.Jazz
P.Night

[World]

Hawaiian
Reggae

[Latin1]

Slow Bossa
Bossa Nova
Salsa
Chacha

[Latin2]

Rhumba
Beguine
Mambo
Tango 1
Samba Rio

[Showtime]

Screen 1
Broadway
Raindrops

[Pop]

Swing Pop
PopularPiano
Easy Listen1
Easy Listen2
Motown

[Waltz/March]

Slow Waltz
Musette
March 4/4
March 6/8

[Disk]

Dixieland
Polka
Gospel Pop
Anthem

Tableau des accords

● : Notes constitutives de l'accord.

★ : Doigtés simplifiés, pouvant être obtenus en jouant seulement les notes repérées d'une "★".

C	C#	D	E \flat	E	F
CM7	C#M7	DM7	E \flat M7	EM7	FM7
C7	C#7	D7	E \flat 7	E7	F7
Cm	C#m	Dm	E \flat m	Em	Fm
Cm7	C#m7	Dm7	E \flat m7	Em7	Fm7
Cdim	C#dim	Ddim	E \flat dim	Edim	Fdim
Cm7 (\flat 5)	C#m7 (\flat 5)	Dm7 (\flat 5)	E \flat m7 (\flat 5)	Em7 (\flat 5)	Fm7 (\flat 5)
Caug	C#aug	Daug	E \flat aug	Eaug	Faug
Csus4	C#sus4	Dsus4	E \flat sus4	Esus4	Fsus4
C7sus4	C#7sus4	D7sus4	E \flat 7sus4	E7sus4	F7sus4
C6	C#6	D6	E \flat 6	E6	F6
Cm6	C#m6	Dm6	E \flat m6	Em6	Fm6

Tableau des accords

F#	G	A \flat	A	B \flat	B
F#M7	GM7	A \flat M7	AM7	B \flat M7	BM7
F#7	G7	A \flat 7	A7	B \flat 7	B7
F#m	Gm	A \flat m	Am	B \flat m	Bm
F#m7	Gm7	A \flat m7	Am7	B \flat m7	Bm7
F#dim	Gdim	A \flat dim	Adim	B \flat dim	Bdim
F#m7 (b5)	Gm7 (b5)	A \flat m7 (b5)	Am7 (b5)	B \flat m7 (b5)	Bm7 (b5)
F#aug	Gaug	A \flat aug	Aaug	B \flat aug	Baug
F#sus4	Gsus4	A \flat sus4	Asus4	B \flat sus4	Bsus4
F#7sus4	G7sus4	A \flat 7sus4	A7sus4	B \flat 7sus4	B7sus4
F#6	G6	A \flat 6	A6	B \flat 6	B6
F#m6	Gm6	A \flat m6	Am6	B \flat m6	Bm6

Réglages mémorisés après la mise hors tension

Réglages mémorisés après la mise hors tension

Panneau avant

Fonction [Chorus] (ON/OFF)

Menu «Function»

Son du métronome

Affichage des paroles ON/OFF

Menu «Utility»

Appel de registration (Registration Shift)

Mode d'appel des registrations

Mode d'appel de la transposition

Canal de transmission MIDI (seulement pour la piste de contrôle)

Mode MIDI In

Transmission MIDI des changements de programmes

Accordage

Luminosité de l'écran

Réglages mémorisés au niveau des boutons de registration

Panneau avant

Noms des registrations

Rythmes sélectionnés pour chaque groupe de rythme

Menu «Utility»

Appel de registration (Registration Shift)

Mode d'appel des registrations

Mode d'appel de la transposition

Réglages mémorisés individuellement au niveau des boutons de registration

Panneau avant

Fonction [To Lower] (ON/OFF)

Fonction [Manual Drums] (ON/OFF)

Les voix assignées pour chaque partie

La profondeur de réverbération pour chaque partie

Les réglages de Chorus (ON/OFF) des voix de chaque partie

Les voix assignées aux boutons [Others]

Fonction [Harmony Intelligence] (ON/OFF)

Effet Rotary [Fast/Slow] (ON/OFF)

Fonction Sustain (ON/OFF)

Types de rythmes

Fonction [Intro/Ending] (ON/OFF)

Fonction [Sync Start] (ON/OFF)

Fonction [Advanced] (ON/OFF)

Fonction [Variation] (ON/OFF)

Fonction [Chord Intelli] (ON/OFF)

Fonction [Leading Bass] (ON/OFF)

Réglages des balances des parties [▲] [▼] (Part Balance Volume)

Effet Rotary [ON/OFF] (ON/OFF)

Fonction Arranger [ON/OFF]

Fonction [Lower Hold] (ON/OFF)

Réglages de transposition

Réglage du tempo

Menu «Effect»

Type de Reverb

Durée du Sustain

Menu «Utility»

Toucher sensible ON/OFF

Mode Pedal Bass

Mode Solo

Assignation d'une fonction à l'interrupteur gauche

Assignation d'une fonction à l'interrupteur droit

Affectation de la pédale de maintien (Sustain)

Drums Sets manuels

Type d'harmonisation intelligente

Point de partage de la basse

Maintien d'accord (ON/OFF)

Canal de transmission MIDI (Upper, Lower, Pedal, Solo)

Numéros de changement de programme (Bank Select)

Glossaire

Accompagnement automatique

Accompagnement dont l'harmonisation est déterminée par un accord (ou un accord simplifié) plaqué au clavier inférieur.

Accords de base

Concerne les types d'accords les plus courants, généralement rapportés à six : majeur, mineur, septième de dominante, septième quinte diminuée, mineur septième et septième diminuée.

Accord

Ensemble de deux notes ou plus jouées simultanément. Les accords les plus courants comportent trois notes.

Arrangement

Ce terme concerne les modifications apportées à un morceau original (nouvel accompagnement, changement des instruments etc.).

Chorus

Effet ajoutant une certaine épaisseur et une certaine richesse au son.

Fin

Clôture de l'accompagnement. Quand vous utilisez l'accompagnement automatique, l'AT-30R peut jouer une fin appropriée pour chaque rythme.

Fondamentale

Note de base d'un accord. Tous les accords sont bâtis sur une fondamentale qui leur donne son nom (indiqué par une lettre majuscule dans le système anglo-saxon).

Glide

Effet qui abaisse temporairement la hauteur du son, pour le laisser ensuite revenir progressivement à la normale.

Intro

Phrase d'introduction de l'accompagnement automatique. L'AT-30R peut jouer une introduction appropriée pour chaque rythme en lançant l'accompagnement automatique.

Mute

Pour couper certains sons, l'AT-30R propose une fonction «Mute» qui désactive temporairement (témoin éteint) quand on appuie sur son bouton une piste préalablement enregistrée.

Réglages du panneau avant

Réglages correspondant aux contrôles accessibles sur le panneau avant de l'appareil : voix, tempo, effets etc

Registration

Espace mémoire comportant différents états et réglages de l'instrument : sélections de sons et niveaux.

Renversement

Quand la note la plus basse d'un accord n'est pas sa fondamentale on dit qu'il s'agit d'un renversement de l'accord

Reverb

Effet simulant la réverbération et l'acoustique d'une salle de concert.

Rotary (son rotatif)

Effet simulant la rotation d'un haut parleur tel qu'utilisé dans les cabines à son tournant. L'effet Rotary produit deux types de modulation : rapide (fast) et lente (slow).

Split

Fonction permettant au clavier d'être séparé en deux zones ou plus, auxquelles des sons différents peuvent être affectés. Le point de partage entre ces deux zones s'appelle "Split Point" (point de partage).

Sustain

Effet qui ajoute un certain maintien au son de chaque note. L'AT-30R permet d'appliquer ce maintien aux voix du clavier supérieur, du clavier inférieur ou du pédalier.

Voix

L'AT-30R peut produire le sons de très nombreux instruments. Ces différents «sons» sont appelés «voix».

À propos du générateur de sons ATELIER Series

Les orgues ATELIER series sont équipés de générateurs de sons GM / GS.

Système General MIDI GM

Le système General MIDI est un ensemble de recommandations destinées à unifier les caractéristiques des générateurs de sons entre les différents constructeurs.

Si vous utilisez un générateur de sons présentant le logo General MIDI, vous pourrez reproduire toutes les données musicales à ce standard, portant aussi ce logo.

Format GS

Le format GS est un ensemble de spécifications propres à Roland et destinées à standardiser les performances des générateurs de sons. Si vous utilisez un générateur de sons présentant ce logo, vous pourrez reproduire avec fidélité les données musicales des supports du commerce le portant aussi. Outre la prise en compte de toutes les spécifications du format General MIDI, le format GS offre un plus grand nombre de sons et intègre leur édition et un grand nombre de fonctions supplémentaires, incluant des effets comme réverbération ou chorus.

Conçu pour le futur, le format GS est prévu pour pouvoir intégrer de nouvelles sonorités à venir ainsi que de nouvelles fonctionnalités des instruments.

Grâce à sa compatibilité ascendante avec le système General MIDI, le format GS peut restituer les musiques originales d'un format comme de l'autre.

Cet appareil possède à la fois le système General MIDI et le format GS et peut donc être utilisé pour écouter des données portant indifféremment un de ces deux logos.

Fonction...	Transmis	Reconnus	Remarks
Canal de base Par défaut Modifié	12 (Lower) 13 (Upper) 14 (Pedal Bass) 16 (Solo, Expression, PC) 1-16	1-16 1-16 1-16 1-16 1-16	
Mode Mar défaut Messages Modifié	x x *****	Mode 3 Mode 3, 4(M=1)	* 3
Numéro de note : n° réels joués	36-96 *****	0-127 0-127	
Vélocité Note ON Note OFF	O *1 x 8n v=64	O x	
After Touch Polyphonique Canal	x x	O *2 O *2	
Pitch Bend	x	O *2	
Contrôles (Control Change)	0, 32 O *1 1 x 5 x 6, 38 x 7 x 10 x 11 O 16 x 64 O 65 x 66 x 67 x 84 x 91 x 93 x 98, 99 x 100, 101 x	O *3 O *2 O *2 O *2 O *2 O *3 O *3 O *4 O *3 O *3 O *2 O *2 O *2 O *2 O *3 O *3 O *3 O *3 O *2	Bank select Modulation Portamento time Data entry Volume Panpot Expression Glide Hold 1 Portamento Sostenuto Soft Portamento control Effect1 depth Effect3 depth NRPN LSB, MSB RPN LSB, MSB
Changement de programme : n° réels	0-127 *1 *****	O *3 0-127	n° de programme 1-128
System Exclusive	x	O	
Système Commun : pos. morceau : sel. morceau : accordage	x x x	x x x	
Système temps réel : horloge : commandes	O O	x x	
Messages auxiliaires : All sound off : Reset all controllers : Local Control : All Notes OFF : Active Sense : Reset	x x x x O x	O (120, 126, 127) O x O (123-125) O x	
Notes	* 1 O x sélectionnable. * 2 O x sélectionnable en SysEx. * 3 Reconnu seulement pour la partie GS. * 4 Reconnu seulement pour la partie clavier. * 5 Reconnu comme M=1 même si M≠1.		

Mode 1 : OMNI ON, POLY Mode 2 : OMNI ON, MONO
Mode 3 : OMNI OFF, POLY Mode 4 : OMNI OFF, MONO

O : Oui
X : No

Caractéristiques

AT-30R : Music Atelier

Claviers

supérieur 49 touches, inférieur 61 touches ;
Pédalier 13 notes

Voix (150 Voix)

Upper Organ :

Full, Jazz, Pipe, Theater etc.

Upper Symphonic :

Strings, Synth Strings, Choir etc.

Upper Orchestral :

Piano, A.Guitar, E.Guitar, Brass, Harpsi, Harp, Vibes,
Marimba, Mandolin, Banjo, Accordion, Harmonica etc.

Lower Organ :

Full, Lower, Pipe, Theater etc.

Lower Symphonic :

Strings, Synth Strings, Choir etc.

Lower Orchestral :

Piano, A.Guitar, Brass, Vibes, Marimba, Accordion,
Harmonica etc.

Solo :

Trumpet, Sax, Flute etc.

Pedal Bass :

Organ, Pipe, String, Electric etc.

* Chacune des 150 voix (sauf les présélections) peut être affectée à chacun des deux boutons [Others]. (une pour le bouton [Others] du registre Pedal Bass).

Rythmes (52 Rythmes, Variation/Original)

Big Band/Swing, Country, Oldies, Ballad, Acoustic,
World, Latin1, Latin2, Showtime, Pops, Waltz/March,
Disk etc.

* Les disques Music Style (MSA series ; vendus séparément) permettent d'accéder à d'autres styles.

Nombre de voix d'accompagnement et de lecture de fichiers SMF

226 Voix

Nombre de Drums sets

8 Sets

Nombre de sets d'effets (Sound Effects)

1 Set

Effets

Rotary Sound, Chorus, Reverb, Sustain, Glide

Harmonisation intelligente

Traditional, Strings, Harp, Broadway, Octave1, Octave2

Fonction d'arrangeur

Arranger On/Off, Start/Stop, Intro/Ending, Sync Start,
Fill In (Variation/Original), Leading Bass, Advanced/
Basic, Chord Intelligence, One Touch Program

Nombre de mémoires de registration

8

Composer

Pistes : 7
Notes : approx. 40 000 notes
long. morceau: max. 999 mesures
Tempo : 20 à 250 à la noire
Résolution : 120 ticks à la noire
Enregistrement : temps réel

Sauvegarde : disquette 3,5'

Format :

720 Ko (2DD), 1.44 Mo (2HD)

Morceaux :

max. 56 (2DD), max. 99 (2HD)

Puissance de sortie nominale

40 W x 2

Haut-parleurs

Corps :

large bande (petite taille) : 8 cm x 2

Pied :

large bande (grande taille) : 25 cm x 2

Écran

16 caractères, 2 lignes (LCD rétro éclairé)

Lecteur de disquettes

3.5' (2DD/2HD)

Caractéristiques

Pédales

- Pédale sustain (maintien)
- Pédale d'expression
- Deux interrupteurs au pied (assignables)

Connecteurs

- Casque (Stéréo)
- Alimentation
- Pédale
- MIDI (In/Out)
- Sorties audio (L(MONO)/R)
- Micro
- Connecteur ordinateur

Alimentation

117 V, 230 V ou 240 V alternatif

Consommation

- 127 W (117 V)
- 97 W (230 V)
- 94 W (240 V)

Finition

Noyer traditionnel

Dimensions

Console (porte partitions inclus) :

1168 (L) x 570 (P) x 471 (H) mm

Pied (pédalier inclus) :

1152 (L) x 515 (P) x 748 (H) mm

Total (porte partition et pédalier inclus) :

1168 (L) x 570 (P) x 1219 (H) mm

Banquette :

602 (L) x 312 (P) x 600 (H) mm

Poids

Console : 43.5 kg

Pied : 32.5 kg

Total : 76.0 kg

Banquette : 6.5 kg

Accessoires

- Banquette
- Mode d'emploi
- Disquette 3,5' (2HD) (vierge)
- Disquette Music Style
- Disquette World Style Setup
- Cordon d'alimentation

* Dans un souci constant d'amélioration de nos produits, les caractéristiques et/ou l'aspect de cet appareil peuvent être sujets à modifications sans préavis.

Index

- A**
Accompagnement automatique38, 41
Accord38–39
Accordage103
Accordage par défaut103
Accords à un doigt41
Affichage des paroles90
Arrangement37
Arrangeur38, 41
- B**
Bouton d'éjection43
Break100
- C**
Canal MIDI102
Casque16
Chargement
 Morceau79
 Registration61
 Rythme sur disquette44
Chorus49
Clarté du timbre54
Clavier inférieur21
Clavier supérieur21
Composer66, 87
Copie
 Mesures94
 Nom de registration59
- D**
Décompte préalable67
Démarrage synchronisé (Sync Start)35, 41
Disquette43
Disquette «Music Style»43
Drum Set32
- E**
Echo17
Écran Composer18
Écran par défaut18
Écran «Rhythm»18
Effacement
 Fragment de morceau93
 Morceau72
 Morceau sur disquette82
Effet «Reverb»50
 Reverb Depth (profondeur)97
 Reverb Type96
Effet Rotary (son rotatif)48
Effets sonores32
Effet Sustain50
 Durée du Sustain97
Enregistrement67–68, 71
Enregistrement avec décompte préalable87
Enregistrement en boucle85
- Enregistrement par insertion «punch-in»83
- F**
Fill In (break)
 Fonction «Fill In To Original»37, 100
 Fonction «Fill In To Variation»37, 100
Fin36, 100
 Formattage73
Fonction88
Fonction «Bass To Lower»51
Fonction «Leading Bass»40, 100
Format73
Format SMF80–81
 Sauvegarde78
- G**
Glide100
- H**
Harmonisation intelligente46, 101
- I**
Indicateur de mesure38
Interrupteur au pied54, 99
Intro35, 100
- L**
Lecteur de disquettes43
Lecture
 Morceaux de démonstration19
 Morceaux69
 Morceaux sur disquette81
Luminosité de l'écran103
- M**
Maintien d'accord (Chord Hold)101
Manual Drums32, 33, 101
Mesure88
Métronome87
 Son87
 Volume87
Microphone17
MIDI105
Mode MIDI IN102
Morceau au format SMF81
Morceau de démonstration19
Mute70
Mute
 Canal89
- N**
Nom (Morceau)75
Numéros de changement de programme103
- O**
Ordinateur105

Index

P	
Part	21
Pédale de maintien (sustain)	53, 100
Pédale d'expression	53
Pédale	53
Pédalier	21
Piste	66
Q	
Quantification	95
R	
Rappel des réglages par défaut	18
Registration	55
Appel	56
Chargement	61
Copier un nom	59
Créer sur un modèle antérieur	64
Donner un nom	57
Mémorisation	55
Sauvegarde	60
Suppression	63
Temporisation d'appel	101
Réglages du panneau avant	42
Réglages par défaut	18
Rythme	34
Arrangement	37
Démarrage et arrêt	35, 100
Fin	36
Fill In (break)	37
Intro	35
S	
Sauvegarde	
Format SMF	78
Morceau	76
Registration	60
SMF	76
SMF	
Assignation de pistes	70
Suppression	
Mesure	91
Piste	92
Registration	63
T	
Tempo	38
Toucher sensible (Initial Touch)	98
Transposition	52
Transposition d'octave	30
V	
Voix humaines	31
Voix «Lower»	22–23
Voix «Pedal Bass»	22, 25
Exécution de la partie de basse.....	99
Voix «Solo»	26
Modes des voix solo	99
Voix «Upper»	22–23
Volume	
Général	16, 53
Metronome	87
Microphone	17
Volume (Balance)	29

MEMO

Information

Pour tout problème de maintenance, adressez-vous au centre de maintenance agréé Roland le plus proche ou au distributeur Roland dont vous dépendez et dont voici la liste :

ARGENTINA

Instrumentos Musicales S.A.
Florida 656 2nd Floor
Office Number 206A
Buenos Aires
ARGENTINA, CP1005
TEL: (54-1) 394-6057

BRAZIL

Roland Brasil Ltda.
R. Coronel Octaviano da Silveira
203 05522-010
Sao Paulo BRAZIL
TEL: (011) 843 9377

CANADA

Roland Canada Music Ltd.
(Head Office)
5480 Parkwood Way Richmond
B. C., V6V 2M4 CANADA
TEL: (604) 270 6626

Roland Canada Music Ltd.
(Toronto Office)
Unit 2, 109 Woodbine Downs
Blvd, Etobicoke, ON
M9W 6Y1 CANADA
TEL: (416) 213 9707

MEXICO

Casa Veerkamp, s.a. de c.v.
Av. Toluca No. 323 Col. Olivar de
los Padres 01780 Mexico D.F.
MEXICO
TEL: (525) 668 04 80

La Casa Wagner de
Guadalajara s.a. de c.v.
Av. Corona No. 202 S.J.
Guadalajara, Jalisco Mexico
C.P.44100 MEXICO
TEL: (03) 613 1414

PANAMA

Productos Superiores, S.A.
Apartado 655 - Panama 1
REP. DE PANAMA
TEL: (507) 270-2200

U. S. A.

Roland Corporation U.S.
7200 Dominion Circle
Los Angeles, CA. 90040-3696,
U. S. A.
TEL: (0213) 685 5141

VENEZUELA

Musicland Digital C.A.
Av. Francisco de Miranda,
Centro Parque de Cristal, Nivel
C2 Local 20 Caracas
VENEZUELA
TEL: (02) 285 9218

AUSTRALIA

Roland Corporation
Australia Pty. Ltd.
38 Campbell Avenue
Dee Why West. NSW 2099
AUSTRALIA
TEL: (02) 9982 8266

NEW ZEALAND

Roland Corporation (NZ) Ltd.
97 Mt. Eden Road, Mt. Eden,
Auckland 3, NEW ZEALAND
TEL: (09) 3098 715

CHINA

Beijing Xinghai Musical
Instruments Co., Ltd.
6 Huangmuchang Chao Yang
District, Beijing, CHINA
TEL: (010) 6774 7491

HONG KONG

Tom Lee Music Co., Ltd.
Service Division
22-32 Pun Shan Street, Tsuen
Wan, New Territories,
HONG KONG
TEL: 2415 0911

INDIA

Rivera Digitec (India) Pvt. Ltd.
409, Nirman Kendra,
off Dr. Edwin Moses Road,
Mumbai 400011, INDIA
TEL: (022) 498 3079

INDONESIA

PT Galestra Inti
Kompleks Perkantoran
Duta Merlin Blok E No.6—7
Jl. Gajah Mada No.3—5,
Jakarta 10130,
INDONESIA
TEL: (021) 6335416

KOREA

Cosmos Corporation
Service Station
261 2nd Floor Nak-Won Arcade
Jong-Ro ku, Seoul, KOREA
TEL: (02) 742 8844

MALAYSIA

Bentley Music SDN BHD
140 & 142, Jalan Bukit Bintang
55100 Kuala Lumpur, MALAYSIA
TEL: (03) 2443333

PHILIPPINES

G.A. Yupangco & Co. Inc.
339 Gil J. Puyat Avenue
Makati, Metro Manila 1200,
PHILIPPINES
TEL: (02) 899 9801

SINGAPORE

Swee Lee Company
150 Sims Drive,
Singapore 387381
TEL: 784-1669

CRISTOFORI MUSIC PTE LTD

Blk 3014, Bedok Industrial Park E,
#02-2148, SINGAPORE 489980
TEL: 243 9555

TAIWAN

ROLAND TAIWAN
ENTERPRISE CO., LTD.
Room 5, 9fl. No. 112 Chung Shan
N.Road Sec.2, Taipei, TAIWAN,
R.O.C.
TEL: (02) 2561 3339

THAILAND

Theera Music Co., Ltd.
330 Verng Nakorn Kasem, Soi 2,
Bangkok 10100, THAILAND
TEL: (02) 2248821

VIETNAM

Saigon Music Distributor
(Tan Dinh Music)
306 Hai Ba Trung, District 1
Ho chi minh City
VIETNAM
TEL: (8) 829-9372

BAHRAIN

Moon Stores
Bab Al Bahrain Road,
P.O.Box 20077
State of BAHRAIN
TEL: 211 005

ISRAEL

Halilit P. Greenspoon &
Sons Ltd.
8 Retzif Fa'aliya Hashnya St.
Tel-Aviv-Yaho ISRAEL
TEL: (03) 682366

JORDAN

AMMAN Trading Agency
Prince Mohammed St. P. O. Box
825 Amman 11118 JORDAN
TEL: (06) 4641200

KUWAIT

Easa Husain Al-Yousifi
P.O. Box 126 Safat 13002
KUWAIT
TEL: 5719499

LEBANON

A. Chahine & Fils
P.O. Box 16-5857 Gergi Zeidan St.
Chahine Building, Achrafieh
Beirut, LEBANON
TEL: (01) 335799

OMAN

OHI Electronics & Trading
Co. LLC
P. O. Box 889 Muscat
Sultanate of OMAN
TEL: 959085

QATAR

Badie Studio & Stores
P.O.Box 62,
DOHA QATAR
TEL: 423554

SAUDI ARABIA

Abdul Latif S. Al-Ghamdi
Trading Establishment
Middle East Commercial Center
Al-Khobar Dharan Highway
P.O. Box 3631 Al-Khobar
31952 SAUDI ARABIA
TEL: (03) 898 2332

aDawlah Universal

Electronics APL
P.O.Box 2154 ALKHOBAR 31952,
SAUDI ARABIA
TEL: (03) 898 2081

SYRIA

Technical Light & Sound
Center
Khaled Ibn Al Walid St.
P.O.Box 13520
Damascus - SYRIA
TEL: (011) 2235 384

TURKEY

Barkat Muzik aletleri ithalat
ve ihracat limited ireketi
Siraselvier Cad. Guney Ishani No.
86/6 Taksim, Istanbul TURKEY
TEL: (0212) 2499324

U.A.E

Zak Electronics & Musical
Instruments Co.
Zabeel Road, Al Sherooq Bldg.,
No. 14, Grand Floor DUBAI
U.A.E.
P.O. Box 8050 DUBAI, U.A.E
TEL: (04) 360715

EGYPT

Al Fanny Trading Office
P.O.Box 2904,
El Horrieh Heliopolos, Cairo,
EGYPT
TEL: (02) 4171828
(02) 4185531

KENYA

Musik Land Limited
P.O Box 12183 Moi Avenue
Nairobi Republic of KENYA
TEL: (2) 338 346

REUNION

Maison FO - YAM Marcel
25 Rue Jules MermanZL
Chaudron - BP79 97491
Ste Clotilde REUNION
TEL: 28 29 16

SOUTH AFRICA

That Other Music Shop
(PTY) Ltd.
11 Melle Street (Cnr Melle and
Juta Street)
Braamfontein 2001
Republic of SOUTH AFRICA
TEL: (011) 403 4105

Paul Bothner (PTY) Ltd.

17 Werdmuller Centre Claremont
7700
Republic of SOUTH AFRICA
TEL: (021) 64 4030

AUSTRIA

E. Dematte & Co.
Neu-Rum Siemens-Strasse 4
6063 Innsbruck AUSTRIA
TEL: (0512) 26 44 260

BELGIUM/HOLLAND/ LUXEMBOURG

Roland Benelux N. V.
Houtstraat 3 B-2260 Oevel
(Westerlo) BELGIUM
TEL: (014) 575811

BELORUSSIA

TUSHE
UL. Rabkorovskaya 17
220001 MINSK
TEL: (0172) 764-911

CYPRUS

Radex Sound Equipment Ltd.
17 Diagorou St., P.O.Box 2046,
Nicosia CYPRUS
TEL: (02) 453 426

DENMARK

Roland Scandinavia A/S
Langebrogade 6 Post Box 1937
DK-1023 Copenhagen K.
DENMARK
TEL: 32 95 3111

FRANCE

Roland France SA
4, Rue Paul Henri SPAAK
Parc de l'Esplanade F 77 462 St.
Thibault Lagny Cedex FRANCE
TEL: 01 600 73 500

FINLAND

Roland Scandinavia As,
Filial Finland
Lauttasaarentie 54 B
Fin-00201 Helsinki, FINLAND
TEL: (9) 682 4020

GERMANY

Roland Elektronische
Musikinstrumente
Handelsgesellschaft mbH.
Oststrasse 96, 22844 Norderstedt,
GERMANY
TEL: (040) 52 60090

GREECE

V. Dimitriadis & Co. Ltd.
20, Alexandras St. & Bouboulinas
54 St. 106 82 Athens, GREECE
TEL: (01) 8232415

HUNGARY

Intermusica Ltd.
Warehouse Area 'DEPO' Pf.83
H-2046 Torokbalint, HUNGARY
TEL: (23) 511011

IRELAND

The Dublin Service Centre
Audio Maintenance Limited
11 Brunswick Place Dublin 2
Republic of IRELAND
TEL: (01) 677322

ITALY

Roland Italy S. p. A.
Viale delle Industrie, 8
20020 Arese Milano, ITALY
TEL: (02) 937-78300

NORWAY

Roland Scandinavia Avd.
Kontor Norge
Lilleakerveien 2 Postboks 95
Lilleaker N-0216 Oslo
NORWAY
TEL: 273 0074

POLAND

P. P. H. Brzostowicz Marian
UL. Blokowa 32, 03624 Warszawa
POLAND
TEL: (022) 679 44 19

PORTUGAL

Tecnologias Musica e Audio,
Roland Portugal, S.A.
RUA SANTA CATARINA
131 - 4000 Porto -PORTUGAL
TEL: (02) 208 44 56

RUSSIA

Slami Music Company
Sadovaya-Triumfalnaja st., 16
103006 Moscow, RUSSIA
TEL: 095 209 2193

SPAIN

Roland Electronics
de España, S. A.
Calle Bolivia 239 08020 Barcelona,
SPAIN
TEL: (93) 308 1000

SWEDEN

Roland Scandinavia A/S
SWEDISH SALES OFFICE
Danvik Center 28, 2 tr.
S-131 30 Nacka SWEDEN
TEL: (08) 702 0020

SWITZERLAND

Roland (Switzerland) AG
Musitronic AG
Gerberstrasse 5, CH-4410 Liestal,
SWITZERLAND
TEL: (061) 921 1615

UKRAINE

TIC-TAC
Mira Str. 19/108
P.O.Box 180
295400 Munkachevo, UKRAINE
TEL: (03131) 414-40

UNITED KINGDOM

Roland (U.K.) Ltd.
Atlantic Close, Swansea
Enterprise Park SWANSEA
West Glamorgan SA7 9FJ,
UNITED KINGDOM
TEL: (01792) 700139

À jour au 30 août 1998



Cet appareil est conforme aux directives européennes 89/336/EEC et LVD 73/23/EEC.

Pour les pays de la Communauté européenne

Pour les États-Unis

COMMISSION FÉDÉRALE DES COMMUNICATIONS (FCC) RAPPORT SUR LES INTERFÉRENCES RADIO

Cet appareil a été testé et correspond aux limites de la classe B des appareils numériques, en conformité avec le chapitre 15 des règles de la FCC. Ces limites sont destinées à procurer une protection satisfaisante contre les interférences radio dans les installations résidentielles. Cet appareil génère, utilise et peut émettre des ondes radioélectriques et peut aussi, quand il n'est pas installé de manière convenable, occasionner des interférences dans les communications radio. Nous ne garantissons en aucun cas qu'il ne puisse jamais provoquer d'interférences dans une installation spécifique. Si un tel cas intervenait et que cet appareil perturbe la réception radio ou TV, ce qui peut être confirmé par l'extinction et la remise sous tension de l'appareil, nous vous conseillons d'essayer une des mesures qui suivent :

- Réorientez ou repositionnez l'antenne de réception.
- Éloignez l'appareil du tuner radio ou TV.
- Branchez l'appareil sur un circuit électrique différent de celui qui alimente le tuner radio ou TV.
- En cas d'échec, adressez-vous à un revendeur ou à un technicien compétent.

Toute modification ou changement du système peut invalider le droit de l'utilisateur à utiliser l'appareil.
Cet appareil doit être relié aux autres à l'aide de câbles blindés pour entrer dans les limites de la classe B de la FCC.

Pour le Canada

CLASS B

NOTICE

This digital apparatus does not exceed the Class B limits for radio noise emissions set out in the Radio Interference Regulations of the Canadian Department of Communications.

CLASSE B

AVIS

Cet appareil numérique ne dépasse pas les limites de la classe B au niveau des émissions de bruits radioélectriques fixés dans le Règlement des signaux parasites par le ministère canadien des Communications.

Free Manuals Download Website

<http://myh66.com>

<http://usermanuals.us>

<http://www.somanuals.com>

<http://www.4manuals.cc>

<http://www.manual-lib.com>

<http://www.404manual.com>

<http://www.luxmanual.com>

<http://aubethermostatmanual.com>

Golf course search by state

<http://golfingnear.com>

Email search by domain

<http://emailbydomain.com>

Auto manuals search

<http://auto.somanuals.com>

TV manuals search

<http://tv.somanuals.com>