

Roland

EXPANSION
BOARD
SRX Series **SRX-11**

COMPLETE PIANO

OWNER'S MANUAL

Before using this unit, carefully read the sections entitled: "USING THE UNIT SAFELY" and "IMPORTANT NOTES" (p. 2; p. 4). These sections provide important information concerning the proper operation of the unit. Additionally, in order to feel assured that you have gained a good grasp of every feature provided by your new unit, Owner's Manual should be read in its entirety. The manual should be saved and kept on hand as a convenient reference.

この機器を正しくお使いいただくために、ご使用前に「安全上のご注意」(P.3)と「使用上のご注意」(P.4)をよくお読みください。また、この機器の優れた機能を十分ご理解いただくためにも、この取扱説明書をよくお読みください。取扱説明書は必要とときにすぐに見ることができるよう、手元に置いてください。

Thank you, and congratulations on your choice of the SRX-11 "Complete Piano" Wave Expansion Board.

The high-quality piano sounds provided by this expansion board can be used in a broad range of styles, ranging from pop and jazz to film scores and classical music.

A lavish amount of waveform memory is used, with stereo multisamples for each of the eighty-eight keys, and four velocity-switched levels to capture every nuance from delicate pianissimo to powerful fortissimo.

The patches have been carefully selected to take full advantage of the quality and expressiveness of the waveforms.

- Waveforms: 40
- Patches: 42 (Fantom series, XV series, JUNO-G, MX-200)
30 (RD series with SRX slots, MC-909, VR-760, G-70)
- * *Roland's RD-700SX contains waveforms derived from the SRX-11 piano sampling sessions.*
- * *The parameter settings for Patches are optimized for the Fantom series, XV series, JUNO-G, MX-200, RD series with SRX slots, MC-909, VR-760, and G-70 models, so there are some minor differences in the sounds each instrument produces.*

Fantom-S/S88 users

If you have a Fantom-S/S88 with a system version earlier than what's shown below, you must update its system program so that it will be able to correctly read Fantom-S/S88-specific data from the SRX-11. (p. 8)

- Update required for versions up to Ver. 1.05

このたびは、ウェーブ・エクスパンション・ボード SRX-11「Complete Piano」をお買い上げいただきまして誠にありがとうございます。

このエクスパンション・ボードは、ポップス、ジャズをはじめ、映画音楽、クラシックなどのあらゆるジャンルで幅広く使用できる高品位なピアノ音色を収録しています。

ウェーブフォームは、贅沢にメモリを使用し、繊細なピアノニッシモから迫力のあるフォルティッシモまで表現力豊かな4段階ロシティ・スイッチ、また、低音域から高音域まで全てのキーにおいてリアルで高品位な88鍵ステレオ・マルチ・サンプルのグランド・ピアノ音色を搭載しています。

パッチは、ウェーブフォームのクオリティーや表現力を十分に活かした音色を厳選して収録しています。

- ウェーブフォーム：40種類
- パッチ：42種類 (Fantomシリーズ、XVシリーズ、JUNO-G、MX-200)
30種類 (SRX対応のRDシリーズ、MC-909、VR-760)
- ※ RD-700SXには、本製品のWaveformと同系統のものが収録されています。
- ※ 各パッチは、Fantomシリーズ、XVシリーズ、JUNO-G、MX-200、SRX対応のRDシリーズ、MC-909、VR-760の各機種ごとに最適なパラメーター設定を行っていますので、それぞれ出音が異なることがあります。

Fantom-S/S88 ユーザーの方へ

下記のシステム・バージョン以前のFantom-S/S88で、SRX-11からFantom-S/S88専用データを正しく読み出すために、バージョン・アップしていただく必要があります。(P.8)

- Ver.1.05まではアップデートが必要

Copyright © 2004 ROLAND CORPORATION

All rights reserved. No part of this publication may be reproduced in any form without the written permission of ROLAND CORPORATION.

© 2004 ローランド株式会社 本書の一部、もしくは全部を無断で複写・転載することを禁じます。

USING THE UNIT SAFELY

INSTRUCTIONS FOR THE PREVENTION OF FIRE, ELECTRIC SHOCK, OR INJURY TO PERSONS

About ⚠ WARNING and ⚠ CAUTION Notices

⚠ WARNING	Used for instructions intended to alert the user to the risk of death or severe injury should the unit be used improperly.
⚠ CAUTION	Used for instructions intended to alert the user to the risk of injury or material damage should the unit be used improperly. * Material damage refers to damage or other adverse effects caused with respect to the home and all its furnishings, as well to domestic animals or pets.

About the Symbols

	The ⚠ symbol alerts the user to important instructions or warnings. The specific meaning of the symbol is determined by the design contained within the triangle. In the case of the symbol at left, it is used for general cautions, warnings, or alerts to danger.
	The ⚡ symbol alerts the user to items that must never be carried out (are forbidden). The specific thing that must not be done is indicated by the design contained within the circle. In the case of the symbol at left, it means that the unit must never be disassembled.
	The ⚠ symbol alerts the user to things that must be carried out. The specific thing that must be done is indicated by the design contained within the circle. In the case of the symbol at left, it means that the power-cord plug must be unplugged from the outlet.

ALWAYS OBSERVE THE FOLLOWING

⚠ WARNING

- Before using this unit, make sure to read the instructions below, and the Owner's Manual.
- Do not open or perform any internal modifications on the unit.
- Do not attempt to repair the unit, or replace parts within it (except when this manual provides specific instructions directing you to do so). Refer all servicing to your retailer, the nearest Roland Service Center, or an authorized Roland distributor.
- Never use or store the unit in places that are:
 - Subject to temperature extremes (e.g., direct sunlight in an enclosed vehicle, near a heating duct, on top of heat-generating equipment); or are
 - Damp (e.g., baths, washrooms, on wet floors); or are
 - Humid; or are
 - Exposed to rain; or are
 - Dusty; or are
 - Subject to high levels of vibration.
- Do not allow any objects (e.g., flammable material, coins, pins); or liquids of any kind (water, soft drinks, etc.) to penetrate the unit.

⚠ WARNING

- In households with small children, an adult should provide supervision until the child is capable of following all the rules essential for the safe operation of the unit.
- Protect the unit from strong impact. (Do not drop it!)
- Before installing the SRX-11, you must first always turn off the unit (Fantom series/XV series/JUNO-G/MX-200/RD series with SRX slots/MC-909/VR-760/G-70) and unplug its power cord.
- DO NOT play a CD-ROM disc on a conventional audio CD player. The resulting sound may be of a level that could cause permanent hearing loss. Damage to speakers or other system components may result.

⚠ CAUTION



- Never climb on top of, nor place heavy objects on the unit.
- Install the circuit board only into the specified unit (Fantom series/XV series/JUNO-G/MX-200/RD series with SRX slots/MC-909/VR-760/G-70). Remove only the specified screws during the installation.
- Should you remove screws, keep them in a safe place out of children's reach, so there is no chance of them being swallowed accidentally.

* In the interest of product improvement, the specifications and/or contents of this package are subject to change without prior notice.



安全上のご注意

火災・感電・傷害を防止するには

⚠ 警告と ⚠ 注意の意味について

 警告	取扱いを誤った場合に、使用者が死亡または重傷を負う可能性が想定される内容を表わしています。
 注意	取扱いを誤った場合に、使用者が傷害を負う危険が想定される場合および物的損害のみの発生が想定される内容を表わしています。 ※物的損害とは、家屋・家財および家畜・ペットにかかわる拡大損害を表わしています。

図記号の例

	△は、注意（危険、警告を含む）を表わしています。 具体的な注意内容は、△の中に描かれています。 左図の場合は、「一般的な注意、警告、危険」を表わしています。
	⊘は、禁止（してはいけないこと）を表わしています。 具体的な禁止内容は、⊘の中に描かれています。 左図の場合は、「分解禁止」を表わしています。
	●は、強制（必ずすること）を表わしています。 具体的な強制内容は、●の中に描かれています。 左図の場合は、「電源プラグをコンセントから抜くこと」を表わしています。



----- 以下の指示を必ず守ってください -----

警告

- この機器を使用する前に、以下の指示と取扱説明書をよく読んでください。 

- この機器を分解したり、改造したりしないでください。 

- 修理／部品の交換などで、取扱説明書に書かれていないことは、絶対にしないでください。必ずお買い上げ店またはローランド・サービスに相談してください。 

- 次のような場所での使用や保存はしないでください。 
 - 温度が極端に高い場所（直射日光の当たる場所、暖房機器の近く、発熱する機器の上など） 
 - 水気の近く（風呂場、洗面台、濡れた床など）や湿度の高い場所 
 - 雨に濡れる場所
 - ホコリの多い場所
 - 振動の多い場所

- この機器に、異物（燃えやすいもの、硬貨、針金など）や液体（水、ジュースなど）を絶対に入れないでください。 

-  

警告

- お子様のいるご家庭で使用する場合、お子様の取り扱いやいたずらに注意してください。必ず大人のかたが、監視／指導してあげてください。 

- この機器を落としたり、この機器に強い衝撃を与えないでください。 

- SRX-11 を取り付ける前に、Fantom シリーズ、XV シリーズ、JUNO-G、MX-200、SRX 対応の RD シリーズ、MC-909、VR-760 の電源を切って電源プラグをコンセントから外してください。 

- CD-ROM を、一般のオーディオ CD プレーヤーで再生しないで下さい。大音量によって耳を痛めたり、スピーカーを破損する恐れがあります。 

注意

- この機器の上に乗ったり、機器の上に重いものを置かないでください。 

- 指定の機器（Fantom シリーズ、XV シリーズ、JUNO-G、MX-200、SRX 対応の RD シリーズ、MC-909、VR-760）だけに取り付け、取り付け時には指定されたネジだけを外してください。 

- 取り外したネジは、小さなお子様が誤って飲み込んだりすることのないようお子様の手の届かないところへ保管してください。 

※ 製品の仕様および内容は、改良のため予告なく変更することがあります。

IMPORTANT NOTES

When you purchase the SRX-11 expansion board from an authorized Roland dealer, the included sounds and samples are licensed, not sold, to you by Roland Corporation, for commercial use in music production, public performance, broadcast, etc.

You may use any of the included phrases and/or samples in a commercial or non-commercial recording without paying any additional license fees. However, you must strictly adhere to the following crediting guidelines on any music recording that utilize material from SRX-11.

Reproduction or duplication of this collection or any of the sound recording contained in the SRX-11, either as they exist on this expansion board or by any means of reformatting, mixing, filtering, re-synthesizing, processing or otherwise editing for use in another product or for re-sale, is strictly prohibited without the express written consent of Roland. All unauthorized giving, trading, lending, renting, re-issue, re-distribution or re-sale of the sounds included in the SRX-11 are expressly prohibited.

In Plain English: Be creative in your application of the SRX-11 sounds, and keep this library for your use only. DO NOT COPY IT.

Roland constantly monitors other Soundware releases to check for copyright infringements, and will prosecute all piracy and copyright violations to the fullest extent of the law.

THIS LIBRARY IS GUARANTEED TO BE 100%
COPYRIGHT CLEAN.

In addition to the items listed under "USING THE UNIT SAFELY" on page 2, please read and observe the following:

Handling CD-ROMs

- * *Avoid touching or scratching the shiny underside (encoded surface) of the disc. Damaged or dirty CD-ROM discs may not be read properly. Keep your discs clean using a commercially available CD cleaner.*

Handling the Board

To avoid the risk of damage to internal components that can be caused by static electricity, please carefully observe the following whenever you handle the board.

- * *Before you touch the board, always first grasp a metal object (such as a water pipe), so you are sure that any static electricity you might have been carrying has been discharged.*
- * *When handling the board, grasp it only by its edges. Avoid touching any of the electronic components or connectors.*
- * *Save the bag in which the board was originally shipped, and put the board back into it whenever you need to store or transport it.*

French language for Canadian Safety Standard

Veillez suivre attentivement les instructions suivantes quand vous manipulez la carte afin d'éviter tout risque d'endommagement des pièces internes par l'électricité statique.

- * *Toujours toucher un objet métallique relié à la terre (comme un tuyau par exemple) avant de manipuler la carte pour vous décharger de l'électricité statique que vous auriez pu accumuler.*
- * *Lorsque vous manipulez la carte, la tenir par les côtés. Évitez de toucher aux composants ou aux connecteurs.*
- * *Conservez le sachet d'origine dans lequel était la carte lors de l'envoi et remettez la carte dedans si vous devez la ranger ou la transporter.*

使用上のご注意

お客様がSRX-11 エクスパンション・ボード（以下、「本製品」といいます）をローランドの正規販売店からお買い上げになった時点で、本製品に含まれる音やサンプルは、ローランド株式会社から、お客様に対して、音楽制作、公共の場での演奏、放送などの商用目的のための使用を許諾したものであって、著作権を譲渡したものではありません。

お客様は、いかなる追加料金を支払うこともなく、本製品に含まれるあらゆるフレーズやサンプルを、商用あるいは非商用目的の録音に使用できます。ただし、お客様が本製品を使用して音楽の録音を行う際は、以下のことにご注意ください。

本製品に含まれるいかなる録音物も、そのままの状態であれ、いかなる手段によって再構成、ミキシング、フィルター加工、再合成、加工処理、その他の編集作業をした状態であれ、ローランドの書面による許可なく、他の製品に含めたり再販売するために複製・複写することを禁止します。また、本製品に含まれるいかなる音も、許可なく贈与、取引、貸与、賃貸、再発行、再配布、再販売することを禁止します。

従って、本製品の音色は音楽制作の範囲でお使いいただくようお願いいたします。そして、本製品のライブラリーはお客様ご自身の個人的使用の目的の範囲でお使いください。本製品の音色データの複製・複写は禁止します。

ローランドは、著作権侵害がないかどうか、常時他のサウンド・ライブラリーの発売を把握しており、著作権侵害に対しては法的手段を行使する場合があります。

なお、本製品のライブラリーは第三者の著作権を一切侵害していないことを保証します。

3 ページに記載されている「安全上のご注意」以外に、次のことに注意してください。

修理について

- ※ お客様がこの機器を分解、改造された場合、以後の性能について保証できなくなります。また、修理をお断りする場合があります。
- ※ 当社では、この製品の補修用性能部品（製品の機能を維持するために必要な部品）を、製造切後 6 年間保有していただきます。この部品保有期間を修理可能の期間とさせていただきます。なお、保有期間が経過した後も、故障箇所によっては修理可能の場合がありますので、お買い上げ店、または最寄りのローランド・サービスにご相談ください。

CD-ROM の取り扱い

- ※ ディスクの裏面（信号面）に触れたり、傷をつけたりしないでください。データの読み出しがうまくいかないことがあります。ディスクの汚れは、市販の CD 専用クリーナーでクリーニングしてください。

基板の取り扱い

この基板は、静電気により部品が破壊される恐れがあります。基板を取り扱うときは、次の点に注意してください。

- ※ 基板を持つときは、あらかじめ何らかの金属に触れて、体や衣類にたまっている静電気を放電してください。
- ※ 基板を持つときは、基板の縁を持ち、部品やコネクタの部分に直接手を触れないでください。
- ※ 基板を保管するとき、または輸送するときなどは、購入時に基板が入っていた袋（導電袋）に入れてください。

INSTALLING THE WAVE EXPANSION BOARD

* Turn off your instrument.

1. Remove the cover located on the top (or rear) of your instrument.
 - * When turning the unit upside-down, get a bunch of newspapers or magazines, and place them under the four corners or at both ends to prevent damage to the buttons and controls. Also, you should try to orient the unit so no buttons or controls get damaged.
 - * When turning the unit upside-down, handle with care to avoid dropping it, or allowing it to fall or tip over.
2. Insert the Wave Expansion Board connector into a connector for an SRX Series slot, while simultaneously inserting the board holders into the holes in the Wave Expansion Board.
 - * Do not touch any of the printed circuit pathways or connection terminals.
 - * Never use excessive force when installing a circuit board. If it doesn't fit properly on the first attempt, remove the board and try again.
3. Use the supplied Installation Tool to turn the holders in the LOCK direction, so the board will be fastened in place.
(To remove the Wave Expansion Board, turn the board holders in the UNLOCK direction, and lift up the board.)
 - * When circuit board installation is complete, double-check your work.
4. Using the screws removed in Step 1, refasten the cover in its original position.
5. Check if the Wave Expansion Board is correctly installed.
 - * If the "EXP" display cannot be selected (doesn't appear) in the Waveform Selection Screen (refer to the owner's manual of the instrument you use), remove the Wave Expansion Board and install it properly.

French language for Canadian Safety Standard

* Éteindre l'instrument.

1. Retirer le couvercle situé sur le dessus (ou à l'arrière) de l'instrument.
2. Insérer le connecteur de la carte dans un des creneaux pour la serie SRX tout en enfonçant les supports à carte dans les trous de celle-ci.
 - * Ne pas toucher aux circuits imprimés ou aux connecteurs.
 - * Ne jamais forcer lors de l'installation de la carte de circuits imprimés. Si la carte s'ajuste mal au premier essai, enlevez la carte et recommencez l'installation.
3. Utiliser l'outil d'installation fourni pour tourner les clips de retenue vers la position de blocage (LOCK) de façon à ce que la carte soit retenue en place.
(Pour retirer la carte d'expansion Wave, tourner les clips de retenue de la carte vers la position déblocage (UNLOCK) et retirer la carte en la soulevant.)
 - * Quand l'installation de la carte de circuits imprimés est terminée, revérifiez si tout est bien installé.
4. Remettre la plaque à sa place et la fixer à l'aide des vis enlevées à l'étape 1.
5. S'assurer que la carte d'expansion Wave est installée correctement.
 - * S'il est impossible de sélectionner l'affichage "EXP" (il n'apparaît pas) à l'écran de sélection Waveform (se reporter au guide du propriétaire de l'instrument utilisé), retirer la carte d'expansion Wave et la réinstaller correctement.

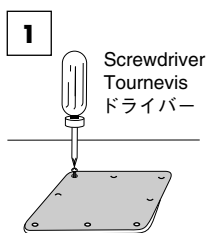

1 Screwdriver
Tournevis
ドライバ

2 Wave Expansion Board (SRX series)
Carte d'extension Wave (serie SRX)
ウェーブ・エクスパンション・ボード (SRXシリーズ)

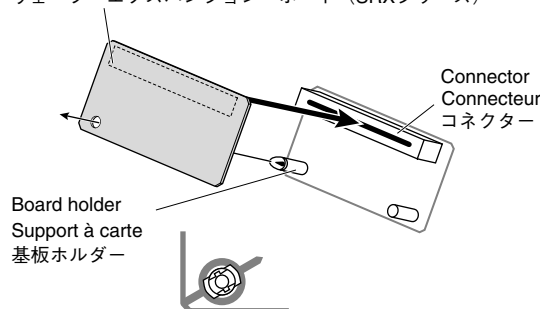

Position them as shown before you install the board.
Avant l'installation, orienter les supports à carte tel qu'indiqué sur le schéma.
取り付ける前に図のような向きに合わせます

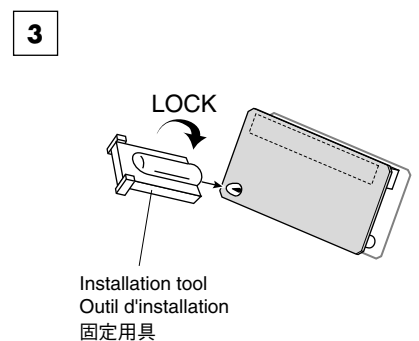

ウェーブ・エクスパンション・ボードの取り付けかた

※ 使用機器の電源スイッチをオフにしてください。

1. 使用機器の上部、または背面にあるカバーをはずします。
 - ※ 本体を裏返す際は、ボタン、つまみなどを破損しないように、新聞や雑誌などを重ねて本体の四隅や両端に敷いてください。また、その際、ボタン、つまみなどが破損しないような位置に配置してください。
 - ※ 本体を裏返す際は、落下や転倒を引き起こさないよう取扱いにご注意ください。
2. SRX シリーズ用のスロットのコネクターにウェーブ・エクスパンション・ボードのコネクターを差し込み、同時に基板ホルダーをウェーブ・エクスパンション・ボードの穴にはめ込みます。
 - ※ 回路部やコネクター部には手を触れないでください。
 - ※ 基板を無理に押し込まないでください。装着しにくい場合、いったん基板を外してやり直してください。
3. 付属の固定用具で基板ホルダーを LOCK 方向に回し、ウェーブ・エクスパンション・ボードを固定します。
(ウェーブ・エクスパンション・ボードを取り外すには、基板ホルダーを UNLOCK 方向に回してから取り外します。)
 - ※ 取り付けを終えたら、正しく取り付けられていることを再度確認してください。
4. 手順 1 で外したネジで、カバーを元通りに取り付けます。
5. ウェーブ・エクスパンション・ボードの取り付けが正しく行われたかを確認します。
 - ※ ウェーブフォームの選択画面（使用機器の取扱説明書参照）で“EXP”が選べない（表示されない）ときは、もう一度ウェーブ・エクスパンション・ボードをつけ直してください。

Patch List

For Fantom series/XV series/JUNO-G/MX-200

(BANK SELECT MSB:93; LSB:24)

No.	Name	Voices	Category
1	Superb Grand	2	AC.PIANO
2	WideStereoGd	2	AC.PIANO
3	ClassicGrand	2	AC.PIANO
4	Rock Grand	2	AC.PIANO
5	Superior Grd	2	AC.PIANO
6	PerfectGrand	2	AC.PIANO
7	SingUsASong	2	AC.PIANO
8	Dynamic Grd	2	AC.PIANO
9	BriteOnStage	2	AC.PIANO
10	BrightPopV/S	2	AC.PIANO
11	Grand P1	2	AC.PIANO
12	BrighterSide	2	AC.PIANO
13	Full Rock pF	2	AC.PIANO
14	Dark Ballad	2	AC.PIANO
15	Grand P2	2	AC.PIANO
16	Darker Side	2	AC.PIANO
17	VelocaverPno	6	AC.PIANO
18	Warm Room pF	2	AC.PIANO
19	AntiqueUprit	2	AC.PIANO
20	SuperiorMono	1	AC.PIANO
21	Ragtime Gd	3	AC.PIANO
22	Gnu House pF	4	AC.PIANO
23	Archive Pno	1	AC.PIANO
24	Lil' Takker	6	AC.PIANO
25	Grand n Str	4	AC.PIANO
26	Superior Str	4	AC.PIANO
27	Sad Farewell	4	AC.PIANO
28	Mixed Layer	4	AC.PIANO
29	SuperiorPd1	3	AC.PIANO
30	SuperiorPd2	4	AC.PIANO
31	First Star	5	AC.PIANO
32	New Age Layr	6	AC.PIANO
33	Deep Breath	5	AC.PIANO
34	Mc Reverse	4	AC.PIANO
35	Meditate	4	AC.PIANO
36	Penta Duo	4	AC.PIANO
37	D-lightful	5	EL.PIANO
38	Custom Clav	2	KEYBOARDS
39	Barococo	6	KEYBOARDS
40	Pianolins	6	OTHER SYNTH
41	RandoMeistro	2	AC.PIANO
42	Spooky Dimin	8	SYNTH FX

For RD series (with SRX slots)/MC-909/VR-760/G-70

(BANK SELECT MSB:93; LSB:24)

No.	Name	Voices	Category
1	Superb Grand	2	AC.PIANO
2	WideStereoGd	2	AC.PIANO
3	ClassicGrand	2	AC.PIANO
4	Rock Grand	2	AC.PIANO
5	Superior Grd	2	AC.PIANO
6	PerfectGrand	2	AC.PIANO
7	SingUsASong	2	AC.PIANO
8	Dynamic Grd	2	AC.PIANO
9	BriteOnStage	2	AC.PIANO
10	BrightPopV/S	2	AC.PIANO
11	Grand P1	2	AC.PIANO
12	BrighterSide	2	AC.PIANO
13	Full Rock pF	2	AC.PIANO
14	Dark Ballad	2	AC.PIANO
15	Grand P2	2	AC.PIANO
16	Darker Side	2	AC.PIANO
17	VelocaverPno	6	AC.PIANO
18	Warm Room pF	2	AC.PIANO
19	AntiqueUprit	2	AC.PIANO
20	SuperiorMono	1	AC.PIANO
21	Ragtime Gd	3	AC.PIANO
22	Gnu House pF	4	AC.PIANO
23	Archive Pno	1	AC.PIANO
24	Mc Reverse	4	AC.PIANO
25	Meditate	3	AC.PIANO
26	Penta Duo	4	AC.PIANO
27	Custom Clav	2	KEYBOARDS
28	Pianolins	6	OTHER SYNTH
29	RandoMeistro	2	AC.PIANO
30	Spooky Dimin	8	SYNTH FX

When playing patches on the expansion board, we recommend that you set all the EFFECTS ON/OFF settings on the Fantom series/XV series/JUNO-G to "ON." If such settings are set to "OFF," you may not obtain the intended sound.

* Note that the Release Time has been set to a fairly long value for some of the patches. As a result, if your sound generator has been set so "Patch Remain" is "ON," the release portion of a previously sounding patch may continue to be heard even after switching to a new patch.

* Refer to the owner's manual for your instrument for specific instructions on how to play Patches on the expansion board.

エクспанション・ボードのパッチを発音させるときは、Fantomシリーズ/XVシリーズ/JUNO-GのEFFECTS ON/OFFの設定をすべてONにして使用することをお勧めいたします。OFFに設定した場合、意図した音色にならないことがあります。

※ パッチの中にはリリース・タイムが長く設定してあるパッチもありますので、音源のパッチ・リメインがONになっていると音色を切り替えても前のパッチのリリースが残る場合があります。

※ エクспанション・ボードのパッチを発音させるときは、使用機器の取扱説明書にしたがって、実行してください。

Waveform List

No.	Name
1	CmpPno ppA L
2	CmpPno ppA R
3	CmpPno ppB L
4	CmpPno ppB R
5	CmpPno ppB'L
6	CmpPno ppB'R
7	CmpPno ppC L
8	CmpPno ppC R
9	CmpPno ppC'L
10	CmpPno ppC'R
11	CmpPno mpA L
12	CmpPno mpA R
13	CmpPno mpB L
14	CmpPno mpB R
15	CmpPno mpB'L
16	CmpPno mpB'R
17	CmpPno mpC L
18	CmpPno mpC R
19	CmpPno mpC'L
20	CmpPno mpC'R

No.	Name
21	CmpPno f A L
22	CmpPno f A R
23	CmpPno f B L
24	CmpPno f B R
25	CmpPno f B'L
26	CmpPno f B'R
27	CmpPno f C L
28	CmpPno f C R
29	CmpPno f C'L
30	CmpPno f C'R
31	CmpPno ffA L
32	CmpPno ffA R
33	CmpPno ffB L
34	CmpPno ffB R
35	CmpPno ffB'L
36	CmpPno ffB'R
37	CmpPno ffC L
38	CmpPno ffC R
39	CmpPno ffC'L
40	CmpPno ffC'R

These are stereo waveforms, offered in left-right pairs.

When you create a Patch using the waveforms stored in the Expansion Board, observe the following points:

- * *If you make a Patch with a single voice and then later play it in a chord, the sound may be distorted with certain settings for the Effects and TVA. If this happens, adjust the level of the Effects and TVA.*

LとRでペアになるステレオ・ウェーブフォームです。

このエクспанション・ボードに収められているウェーブフォームを使ってパッチを作るときには、次の点に注意してください。

- ※ 単音でパッチを作ったとき、エフェクトやTVAの設定状態によって、その音を和音で演奏すると音が歪む場合があります。このようなときは、エフェクトやTVAのレベルを調整してください。

Fantom-S/S88 users

If the instrument in which you want to install the SRX-11 is running system program **version 1.05 or earlier**, you must use the system update program on the included CD-ROM to update the system before you can use the SRX-11.

For instructions on checking the system program version for Fantom-S/S88, and upgrading the software, refer to the html files included on the CD-ROM.

About the Included CD-ROM

The included CD-ROM features:

- System update programs for Fantom-S/S88

For more detailed information on each file, refer to `index_e.html` on the CD-ROM.

- * *Take proper care of the included CD-ROM; it will not be reissued.*
- * *The system programs on the included CD-ROM are the latest versions, as of November, 2004. For information regarding newer versions than those on this disk, you should contact the nearest Roland Service Center.*

Fantom-S/S88 をお使いのお客様へ

SRX-11 は、お使いの本体システム・プログラムが **Ver.1.05 以前**の場合、付属 CD-ROM に収録されているシステム・アップデート・プログラムを使用して、アップデートしてから使用していただく必要があります。

Fantom-S/S88 のシステム・プログラム・バージョンの確認方法、およびバージョン・アップ方法は、付属 CD-ROM に収録のファイルを参照してください。

付属 CD-ROM について

付属 CD-ROM には

- Fantom-S/S88 システム・アップデート・プログラム

が収録されています。各ファイルの詳細な内容は、CD-ROM 内の `index_j.html` を参照してください。

- ※ 付属 CD-ROM は再発行しませんので、大切にお使いください。
- ※ 付属 CD-ROM に収録の各システム・プログラムは、2004 年 11 月時点で最新のもので、収録バージョンより新しいプログラムに関しては、もよりのローランド・サービスにお問い合わせください。
また、弊社ホームページ (<http://www.roland.co.jp/>) より、最新版プログラムをダウンロードすることができます。



This product must be disposed of separately at your local waste recycling centre. Do not dispose of in household waste bin.



03788434

'06-04-4N

Free Manuals Download Website

<http://myh66.com>

<http://usermanuals.us>

<http://www.somanuals.com>

<http://www.4manuals.cc>

<http://www.manual-lib.com>

<http://www.404manual.com>

<http://www.luxmanual.com>

<http://aubethermostatmanual.com>

Golf course search by state

<http://golfingnear.com>

Email search by domain

<http://emailbydomain.com>

Auto manuals search

<http://auto.somanuals.com>

TV manuals search

<http://tv.somanuals.com>