

取扱説明書

このたびは、ローランド・V プラクティス・パッド RP-2 をお買い上げいただき、まことにありがとうございます。

この機器を正しくお使いいただくために、ご使用前に「安全上のご注意」(P.2)と「使用上のご注意」(P.3)をよくお読みください。また、この機器の優れた機能を十分ご理解いただくためにも、取扱説明書をよくお読みください。取扱説明書は必要なときにすぐに見ることができるよう、手元に置いてください。

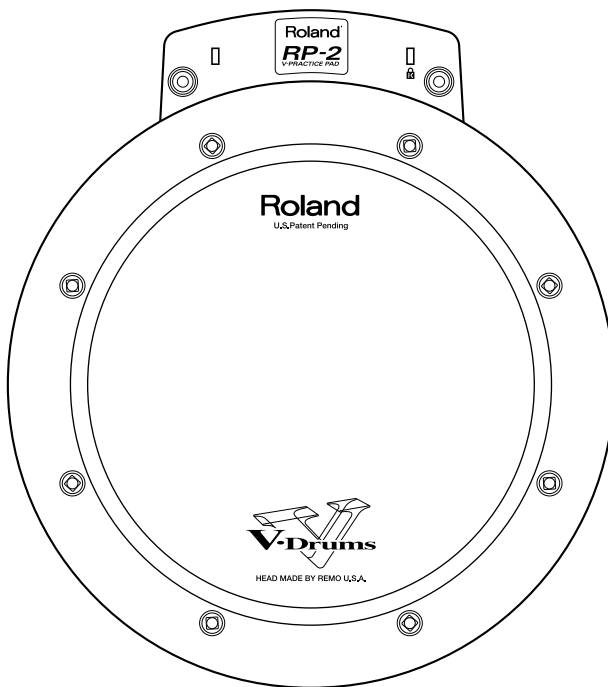

ご注意!

RP-2 をご使用になる前に、必ずヘッドの張り具合の調整を行ってください。ヘッドの張りがゆるんだ状態でヘッドを叩くと、センサーを破損することがあります。



© 2002 ローランド

本書の一部、もしくは全部を無断で複写・転載することを禁じます。



安全上のご注意

火災・感電・傷害を防止するには

△ 警告と △ 注意の意味について

 警告	取扱いを誤った場合に、使用者が死亡または重傷を負う可能性が想定される内容を表わしています。
 注意	取扱いを誤った場合に、使用者が傷害を負う危険が想定される場合および物的損害のみの発生が想定される内容を表わしています。 物的損害とは、家屋・家財および家畜・ペットにかかわる拡大損害を表わしています。

図記号の例

	△は、注意（危険、警告を含む）を表わしています。具体的な注意内容は、△の中に描かれています。左図の場合は、「一般的な注意、警告、危険」を表わしています。
	⊘は、禁止（してはいけないこと）を表わしています。具体的な禁止内容は、⊘の中に描かれています。左図の場合は、「分解禁止」を表わしています。
	⊕は、強制（必ずすること）を表わしています。具体的な強制内容は、⊕の中に描かれています。左図の場合は、「電源プラグをコンセントから抜くこと」を表わしています。

----- 以下の指示を必ず守ってください -----

警告

この機器を使用する前に、以下の指示と取扱説明書をよく読んでください。



この機器を分解したり、改造したりしないでください。



修理 / 部品の交換などで、取扱説明書に書かれていないことは、絶対にしないでください。必ずお買い上げ店またはローランド・サービスに相談してください。



次のような場所での使用や保存はしないでください。

温度が極端に高い場所（直射日光の当たる場所、暖房機器の近く、発熱する機器の上など）
水気の近く（風呂場、洗面台、濡れた床など）や湿度の高い場所
雨に濡れる場所
ホコリの多い場所
振動の多い場所



この機器の設置には、ローランドが推奨する専用スタンド（PDS-2）を使用してください。



この機器の設置にスタンド（PDS-2）を使用する場合、ぐらついた所や傾いた所に PDS-2 を設置しないでください。安定した水平な所に設置してください。機器を単独で設置する場合も、同様に安定した水平な所に設置してください。



警告

この機器に、異物（燃えやすいもの、硬貨、針金など）や液体（水、ジュースなど）を絶対に入れないでください。



お子様のいるご家庭で使用する場合、お子様の取り扱いやいたずらに注意してください。必ず大人のかたが、監視 / 指導してあげてください。



この機器を落としたり、この機器に強い衝撃を与えないでください。



注意

接続したコードやケーブル類は、複雑にならないように配慮してください。特に、コードやケーブル類は、お子様の手が届かないように配慮してください。



この機器の上に乗ったり、機器の上に重いものを置かないでください。



チューニング・ボルト、ワッシャー、チューニング・キーを外した場合は、小さなお子様が誤って飲み込んだりすることのないようお子様の手の届かないところへ保管してください。



使用上のご注意

2 ページに記載されている「安全上のご注意」以外に、次のことに注意してください。

設置について

直射日光の当たる場所や、発熱する機器の近く、閉め切った車内などに放置しないでください。変形、変色することがあります。

故障の原因になりますので、雨や水に濡れる場所で使用しないでください。

お手入れについて

通常のお手入れは、柔らかい布で乾拭きするか、堅く絞った布で汚れを拭き取ってください。汚れが激しいときは、中性洗剤を含んだ布で汚れを拭き取ってから、柔らかい布で乾拭きしてください。

変色や変形の原因となるベンジン、シンナーおよびアルコール類は、使用しないでください。

修理について

お客様がこの機器を分解（取扱説明書に記載されている指示（P.5）を除く）、改造された場合、以後の性能について保証できなくなります。また、修理をお断りする場合もあります。

当社では、この製品の補修用性能部品（製品の機能を維持するために必要な部品）を、製造打切後 6 年間保有しています。この部品保有期間を修理可能の期間とさせていただきます。なお、保有期間が経過した後も、故障箇所によっては修理可能の場合がありますので、お買い上げ店、または最寄りのローランド・サービスにご相談ください。

その他の注意について

故障の原因になりますので、出力端子などに過度の力を加えないでください。

ケーブルの抜き差しは、ショートや断線を防ぐため、プラグを持ってください。

本機は、演奏時の打撃音を小さくする設計になっていますが、床や壁を通じての振動は意外によく伝わりますので、特に夜間やヘッドホン使用時の演奏は、隣近所に迷惑がかからないように注意しましょう。

輸送や引っ越しをするときは、この機器が入っていたダンボール箱と緩衝材、または同等品で梱包してください。

接続には、付属のケーブルもしくは当社ケーブル（PCS シリーズなど）をご使用ください。他社製の接続ケーブルをご使用になる場合は、次の点にご注意ください。

接続ケーブルには抵抗が入ったものがあります。本機との接続には、抵抗入りのケーブルを使用しないでください。音が極端に小さくなったり、全く聞こえなくなる場合があります。ケーブルの仕様につきましては、ケーブルのメーカーにお問い合わせください。

他の機器と接続するときは、誤動作やスピーカーなどの破損を防ぐため、必ずすべての機器の音量を絞った状態で電源を切ってください。

フープのゴム部分は、使っている年月とともに消耗する消耗部品です。

消耗したゴム部分をそのまま使用し続けると、誤動作したりフープを破損することがあります。このような場合には、フープ・ゴムを交換してください。なお、フープ・ゴムの交換に関しては、ローランド・サービスにご相談ください。

ヘッド中央部分の下にあるセンサーに無理な力をかけないでください。打撃を正しく感知できなくなったり、センサーを破損することがあります。

センサーの素材の性質上、気温、湿度の変化によって、センサーの感度が変わることがあります。

RP-2 をご使用になる前に、必ずヘッドの張り具合の調整を行ってください。ヘッドの張りがゆるんだ状態でヘッドを叩くと、センサーを破損することがあります。

主な特長

- ローランド V-Drums シリーズでおなじみの網素材のヘッドを使用。打感触に優れ、打撃音も静かなため、練習用として最適です。
- ヘッドを好みのテンションに変えられます。
- RM-2 (別売) とセットで使えば、メトロノーム音を聞きながら練習したり、細かいニュアンスからダイナミックな奏法まで、内蔵されたリアルな音色で演奏することができます。
- 高さ / 角度を自由に変えられる専用スタンド (PDS-2) も用意しています (別売)。立っても座っても使用でき、長時間の練習にも最適です。

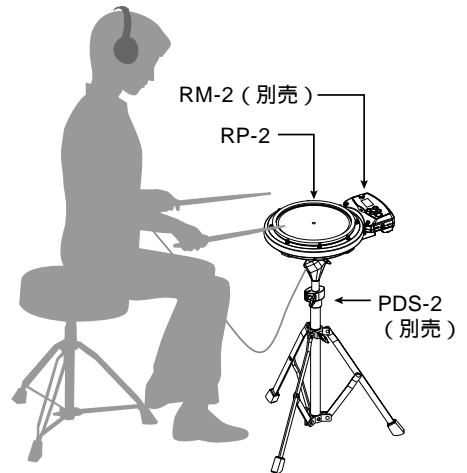

このパッケージに入っているもの

V-PRACTICE PAD (RP-2) パッド本体
取扱説明書 (本書)
接続ケーブル (1m)
チューニング・キー
保証書

各部の名称

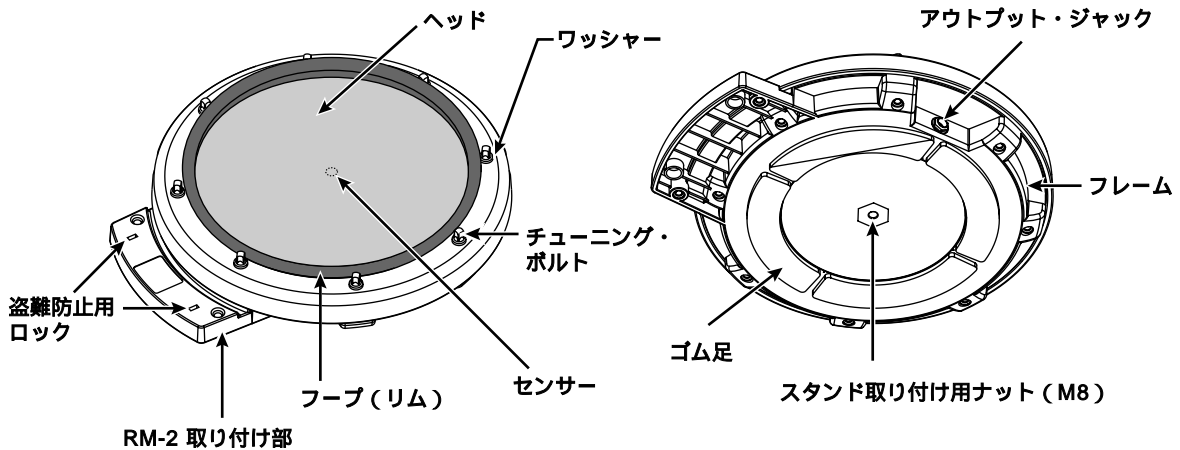

盗難防止用ロック (SECURITY LOCK)

市販の盗難防止用セキュリティー・ワイヤーなどを接続することができます。

盗難防止用ロックは、キーケーブルロック等のセキュリティー・ワイヤーに対応しています。

日本国内総販売代理店は、以下のとおりです。

日本ポラデジタル株式会社

〒104-0032

東京都中央区八丁堀 1 丁目 5 番 2 号はごろもビル

Tel: 03-3537-1070、 Fax: 03-3537-1071

ヘッドを調整 / 交換する

ヘッドの張り具合を調整する

調整するときは、付属のチューニング・キーをお使いください。

ヘッドの張りがゆるんだ状態でヘッドを叩くと、センサーやヘッドを破損することがあります。また、うまく調整ができていない状態でご使用になりますと、以下の症状がでます。

- 演奏時に音が出ないことがある（音量にムラがある）。
- 音が小さい（感度が低い）。

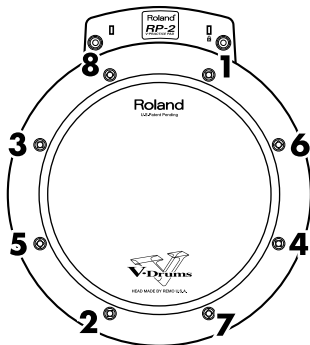

打感触を確かめながら、チューニング・ボルトを 8 ケ所すべて、チューニング・キーで適切な張り具合に調整してください。チューニング・ボルトは、必ず上の図の番号順にしめてください。

ヘッドを交換する

ヘッドは、使っている年月とともに性能が劣化する消耗部品です。ヘッド面が破れたり、ヘッドの張り具合を正しく調整しても、ヘッド面にたるみが残るような場合は、ヘッドを交換してください。

交換用ヘッド（別売）

MH-8 メッシュ・ヘッド

ヘッド交換の手順

交換するときには、付属のチューニング・キーをお使いください。

1. すべてのチューニング・ボルトとワッシャーを取り外します。それぞれ順に少しずつ反時計方向に回してゆるめてください。
2. フープを取り外します。
3. 古いヘッドを取り外します。
4. 新しいヘッドをフレームの上にのせます。
5. ヘッドの上にフープをのせます。
6. チューニング・ボルトにワッシャーを通し、フープ、フレームに取り付けます。
7. チューニング・ボルトを8ヶ所すべて、フープに軽くあたるまでしめ付けます。
8. 次にヘッドの張り具合を調整します。「ヘッドの張り具合を調整する」をご覧ください。

メモ

張り具合は、アコースティック・ドラムの打感触とほぼ同じくらいが適切です。

ご注意!

1ヶ所のチューニング・ボルトを一度に強くしめないでください。ヘッドを均一に張ることができないため、誤動作の原因となります。

メモ

パッドを長く使っていると、ヘッドの張り具合が変わってくることがあります。必要に応じて調整をおこなってください。

メモ

V-PRACTICE PAD (RP-2) のヘッドの張り具合の調整は、打感触の調整を行うもので、アコースティック・ドラムのように、音の高さ（ピッチ）を調整するものではありません。

ご注意!

取り外したチューニング・ボルトやワッシャーをなくさないようご注意ください。

主な仕様

パッドサイズ

8 インチ

トリガー

1 (ヘッド)

外形寸法

264 (幅) × 297 (奥行き) × 60 (高さ) mm

質量

890g

スタンド取り付けネジ

M8

付属品

チューニング・キー

接続ケーブル (1m)

取扱説明書

保証書

別売品

RHYTHM COACH (RM-2)

パッド・スタンド (PDS-2)

メッシュ・ヘッド (MH-8)

製品の仕様および外観は、改良のため予告なく変更することがあります。

お問い合わせの窓口

商品のお取り扱いに関するお問い合わせは・・・ ローランドお客様相談センターまでご相談ください。尚、お問い合わせの際には取扱説明書をご用意ください。

ローランドお客様相談センター

受付時間：午前10時～午後5時（土、日曜、祝日および弊社規定の休日を除く）

< 電話番号 >

大阪

TEL (06) 6345-9500

東京

TEL (03) 3251-6150

< 住所 >

〒530-0004 大阪市北区堂島浜1-4-16 大和堂島ビル7F

修理に関するお問い合わせは・・・ 商品をお求めの販売店が保証書に同封されている「サービスの窓口」に記載の営業所またはサービス・ステーションまでご相談ください。

上記窓口の名称、所在地、電話番号等は、予告なく変更することがありますのでご了承ください。

'01. 5. 1 現在

Owner's Manual

Thank you and congratulations on your choice of the Roland V-Practice Pad RP-2.

Before using this unit, carefully read the sections entitled: "USING THE UNIT SAFELY" (p. 2) and "IMPORTANT NOTES" (p. 3). These sections provide important information concerning the proper operation of the unit. Additionally, in order to feel assured that you have gained a good grasp of every feature provided by your new unit, Owner's manual should be read in its entirety. The manual should be saved and kept on hand as a convenient reference.

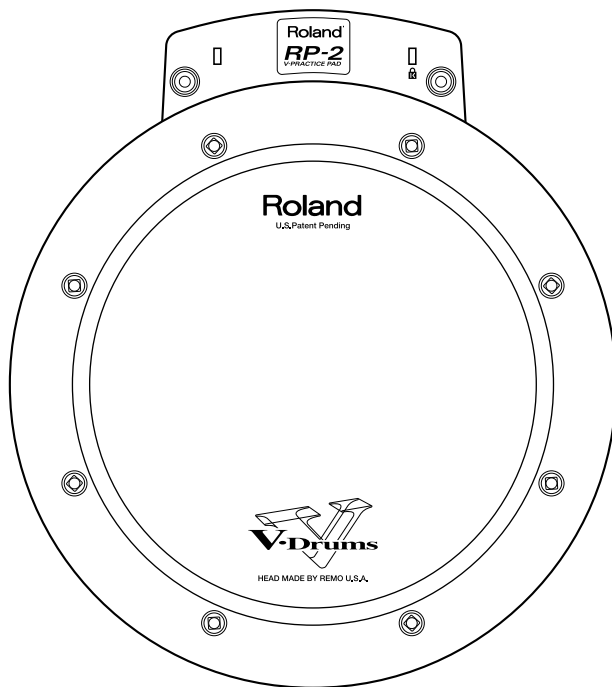

Be sure to adjust the head tension before using the RP-2. Striking the pad while the head is loosened may damage the sensor and head.



Copyright © 2002 ROLAND CORPORATION

All rights reserved. No part of this publication may be reproduced in any form without the written permission of ROLAND CORPORATION.







USING THE UNIT SAFELY

INSTRUCTIONS FOR THE PREVENTION OF FIRE, ELECTRIC SHOCK, OR INJURY TO PERSONS

About  WARNING and  CAUTION Notices







 WARNING	Used for instructions intended to alert the user to the risk of death or severe injury should the unit be used improperly.
 CAUTION	Used for instructions intended to alert the user to the risk of injury or material damage should the unit be used improperly. * Material damage refers to damage or other adverse effects caused with respect to the home and all its furnishings, as well to domestic animals or pets.

About the Symbols





	The  symbol alerts the user to important instructions or warnings. The specific meaning of the symbol is determined by the design contained within the triangle. In the case of the symbol at left, it is used for general cautions, warnings, or alerts to danger.
	The  symbol alerts the user to items that must never be carried out (are forbidden). The specific thing that must not be done is indicated by the design contained within the circle. In the case of the symbol at left, it means that the unit must never be disassembled.
	The  symbol alerts the user to things that must be carried out. The specific thing that must be done is indicated by the design contained within the circle. In the case of the symbol at left, it means that the power-cord plug must be unplugged from the outlet.

ALWAYS OBSERVE THE FOLLOWING



WARNING

- Before using this unit, make sure to read the instructions below, and the Owner's Manual. 
- Do not open or perform any internal modifications on the unit. 
- Do not attempt to repair the unit, or replace parts within it (except when this manual provides specific instructions directing you to do so). Refer all servicing to your retailer, the nearest Roland Service Center, or an authorized Roland distributor, as listed on the "Information" page. 
- Never use or store the unit in places that are:
 - Subject to temperature extremes (e.g., direct sunlight in an enclosed vehicle, near a heating duct, on top of heat-generating equipment); or are 
 - Damp (e.g., baths, washrooms, on wet floors); or are 
 - Humid; or are
 - Exposed to rain; or are
 - Dusty; or are
 - Subject to high levels of vibration.
- This unit should be used only with the stand that is recommended by Roland (PDS-2). 

WARNING

- When using the unit with the stand recommended by Roland (PDS-2), the PDS-2 must be carefully placed so it is level and sure to remain stable. If not using a stand, you still need to make sure that any location you choose for placing the unit provides a level surface that will properly support the unit, and keep it from wobbling. 
- Do not allow any objects (e.g., flammable material, coins, pins); or liquids of any kind (water, soft drinks, etc.) to penetrate the unit. 
- In households with small children, an adult should provide supervision until the child is capable of following all the rules essential for the safe operation of the unit. 
- Protect the unit from strong impact. (Do not drop it!) 

CAUTION

- Try to prevent cords and cables from becoming entangled. Also, all cords and cables should be placed so they are out of the reach of children. 
- Never climb on top of, nor place heavy objects on the unit. 
- Should you remove tuning bolts and washers, make sure to put them in a safe place out of children's reach, so there is no chance of them being swallowed accidentally. 

IMPORTANT NOTES

In addition to the items listed under “USING THE UNIT SAFELY” on page 2, please read and observe the following:

Placement

- Do not expose the unit to direct sunlight, place it near devices that radiate heat, leave it inside an enclosed vehicle, or otherwise subject it to temperature extremes. Excessive heat can deform or discolor the unit.
- To avoid possible breakdown, do not use the unit in a wet area, such as an area exposed to rain or other moisture.

Maintenance

- For everyday cleaning wipe the unit with a soft, dry cloth or one that has been slightly dampened with water. To remove stubborn dirt, use a cloth impregnated with a mild, non-abrasive detergent. Afterwards, be sure to wipe the unit thoroughly with a soft, dry cloth.
- Never use benzine, thinners, alcohol or solvents of any kind, to avoid the possibility of discoloration and/or deformation.

Additional Precautions

- Use a reasonable amount of care when using its output jack. Rough handling can lead to malfunctions.
- When connecting / disconnecting all cables, grasp the connector itself—never pull on the cable. This way you will avoid causing shorts, or damage to the cable’s internal elements.
- This instrument is designed to minimize the extraneous sounds produced when it’s played. However, since sound vibrations can be transmitted through floors and walls to a greater degree than expected, take care not to allow these sounds to become a nuisance to neighbors, especially when performing at night and when using headphones.
- When you need to transport the unit, package it in the box (including padding) that it came in, if possible. Otherwise, you will need to use equivalent packaging materials.

- Use the supplied cable or a cable from Roland to make the connection. If using some other make of connection cable, please note the following precautions.
 - Some connection cables contain resistors. Do not use cables that incorporate resistors for connecting to this unit. The use of such cables can cause the sound level to be extremely low, or impossible to hear. For information on cable specifications, contact the manufacturer of the cable.
- To prevent malfunction and/or damage to speakers or other devices, always turn down the volume, and turn off the power on all devices before making any connections.
- The hoop’s rubber portion is an expendable item, whose performance deteriorates with extended use. Continued use of this rubber component beyond its useful service life may result in malfunction or damage to the hoop. If this occurs, replace the hoop and insert.

For more on replacing the hoop rubber, consult with your retailer, the nearest Roland Service Center, or an authorized Roland distributor, as listed on the "Information" page.
- Do not apply excessive force to the sensor located below the center of the head. Doing so can interfere with accurate detection, and may damage it.
- Due to the nature of the materials used in the sensor, changes in room temperature may affect the sensitivity of the sensor.
- Be sure to adjust the head tension before using the RP-2. Striking the pad while the head is loosened may damage the sensor and head.

Features

- Uses the same type of mesh head as used with Roland's V-Drums Series. Superior feel and quiet striking make it an excellent choice for practice.
- The head can be adjusted to the desired tension.
- When used in combination with the RM-2 (optional), you can practice while listening to the metronome sound, and enjoy use of the realistic, onboard sounds in performing anything from the slightest nuances to the most dynamic solos.
- A special practice stand (the optional PDS-2) is also available, which allows you to play the pad either sitting or standing, since the height and angle is readily adjustable.

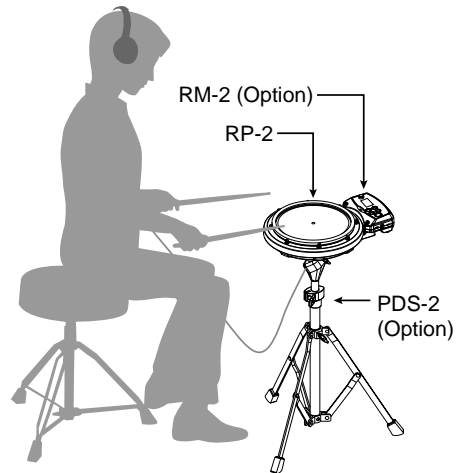

Contents of the Package

- V-PRACTICE PAD (pad unit)
- Owner's manual (this manual)
- Connection cable (1 m or 39-3/8 inches)
- Tuning key

Names of Components

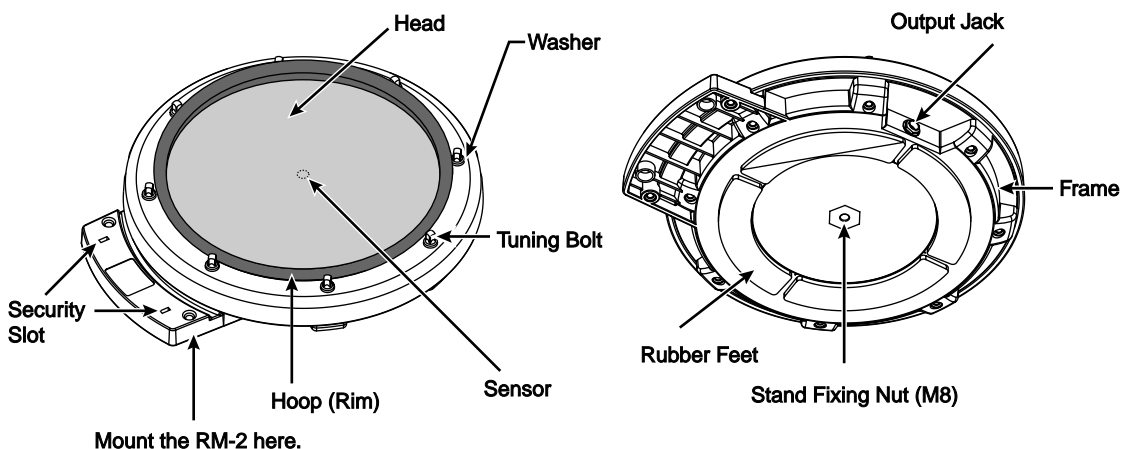

Security Slot (🔒)

<http://www.kensington.com/>

Adjusting/Replacing the Head

Adjusting the Head Tension

When adjusting, use the included tuning key.

* Striking the pad while the head is loose may damage the sensor. Furthermore, if you use the pad without it being properly adjusted, you could likely experience problems such as the following.

- Sometimes it does not sound (uneven volume).
- The volume is too low (reduced sensitivity).

While continuing to check the feel and response, use the tuning key to adjust all eight tuning bolts until the tension is properly adjusted. Always tighten the tuning bolts in the order shown in the figure.

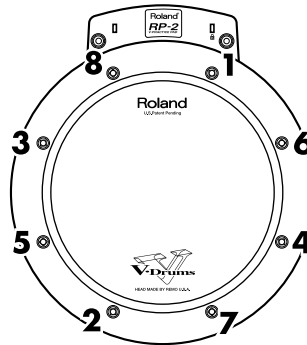

MEMO

The proper tension is achieved when the feel and response of the head as you strike the pad is about the same as that of an acoustic drum.

NOTE

Do not tighten any one tuning bolt too firmly all at once. Doing so prevents uniform stretching throughout the head, which is one cause of malfunction.

MEMO

Head tension may change with extended use of the pad. Make adjustments as needed.

MEMO

On the V-PRACTICE PAD (RP-2), adjusting the head tension affects only the head response, and does not change the pitch of the sound, as it would on an acoustic drum.

NOTE

Be careful not to lose the tuning bolts and washers that you removed.

Replacing the Head

The head is an expendable item, whose performance deteriorates with extended use. If the head has torn out or remains slack even after proper adjustment, then replace the head.

Replacement heads (optional)

MH-8 Mesh Head

Replacing the Head

When replacing, use the included tuning key.

1. Remove all tuning bolts and washers.
Go around and gradually loosen each one in order (by turning it counterclockwise).
2. Remove the hoop.
3. Remove the old head.
4. Place the new head on the frame.
5. Place the hoop onto the head.
6. Pass the tuning bolts through the washers, then attach them to the hoop and frame.
7. Tighten all eight tuning bolts until they lightly contact the hoop.
8. Next, adjust the tension of the head. Refer to "Adjusting the Head Tension."

Specifications

Pad size: 8 inches

Trigger: 1 (Head)

Dimensions

264 (W) x 297 (D) x 60 (H) mm

10-7/16(W) x 11-3/4 (D) x 2-3/8(H) inches

Weight: 890 g or 2 lbs

Stand screw size: M8

Accessories

Owner's manual, Connection cable (1 m or 39-3/8 inches), Tuning key

Options

RHYTHM COACH (RM-2)
Pad Stand (PDS-2)
Mesh Head (MH-8)

* In the interest of product improvement, the specifications and/or appearance of this unit are subject to change without prior notice.

Information

When you need repair service, call your nearest Roland Service Center or authorized Roland distributor in your country as shown below.

AFRICA

EGYPT

Al Fanny Trading Office
P.O. Box 2904,
El Horrieh Heliopolis, Cairo,
EGYPT
TEL: (02) 4185531

REUNION

Maison FO - YAM Marcel
25 Rue Jules Hermann,
Chaudron - BP79 97 491
Ste Clotilde Cedex,
REUNION ISLAND
TEL: 28 29 16

SOUTH AFRICA

That Other Music Shop (PTY) Ltd.
11 Melle St., Braamfontein,
Johannesburg
Republic of SOUTH AFRICA

P.O.Box 32918, Braamfontein 2017
Republic of SOUTH AFRICA
TEL: (011) 403 4105

Paul Bothner (PTY) Ltd.
17 Werdmuller Centre Claremont
7700
Republic of SOUTH AFRICA

P.O. Box 23032
Claremont, Cape Town
SOUTH AFRICA, 7735
TEL: (021) 674 4030

ASIA

CHINA

Beijing Xinghai Musical Instruments Co., Ltd.
6 Huangmunchang Chao Yang
District, Beijing, CHINA
TEL: (010) 6774 7491

Shanghai Xing tong Acoustics Equipment CO.,Ltd.
Rm.1108, No.2240 Pudong South
Road Shanghai, CHINA
TEL: (021) 6873 4123

HONG KONG

Tom Lee Music Co., Ltd. Service Division
22-32 Pun Shan Street, Tsuen
Wan, New Territories,
HONG KONG
TEL: 2415 0911

INDIA

Rivera Digitec (India) Pvt. Ltd.
409, Nirman Kendra Mahalaxmi
Flats Compound Off. Dr. Edwin
Moses Road, Mumbai-400011,
INDIA
TEL: (022) 498 3079

INDONESIA

PT Citra Inti Rama
Jl. Cideng Timur No. 15J-150
Jakarta Pusat
INDONESIA
TEL: (021) 6324170

KOREA

Cosmos Corporation
1461-9, Seocho-Dong,
Seocho Ku, Seoul, KOREA
TEL: (02) 3486-8855

MALAYSIA

BENTLEY MUSIC SDN BHD
140 & 142, Jalan Bukit Bintang
55100 Kuala Lumpur, MALAYSIA
TEL: (03) 2144-3333

PHILIPPINES

G.A. Yupangco & Co. Inc.
339 Gil J. Puyat Avenue
Makati, Metro Manila 1200,
PHILIPPINES
TEL: (02) 899 9801

SINGAPORE

Sweet Lee Company
150 Sims Drive,
SINGAPORE 387381
TEL: 846-3676

CRISTOFORI MUSIC PTE LTD

Blk 3014, Bedok Industrial Park E,
#02-2148, SINGAPORE 489980
TEL: 243 9555

TAIWAN

ROLAND TAIWAN ENTERPRISE CO., LTD.
Room 5, 9th. No. 112 Chung Shan
N.Road Sec.2, Taipei, TAIWAN,
R.O.C.
TEL: (02) 2561 3339

THAILAND

Theera Music Co., Ltd.
330 Verg NakornKasem, Soi 2,
Bangkok 10100, THAILAND
TEL: (02) 2248821

VIETNAM

Saigon Music
138 Tran Quang Khai St.,
District 1
Ho Chi Minh City
VIETNAM
TEL: (08) 844-4068

AUSTRALIA/ NEW ZEALAND

AUSTRALIA

Roland Corporation Australia Pty., Ltd.
38 Campbell Avenue
Dee Why West, NSW 2099
AUSTRALIA
TEL: (02) 9982 8266

NEW ZEALAND

Roland Corporation Ltd.
32 Shaddock Street, Mount Eden,
Auckland, NEW ZEALAND
TEL: (09) 3098 715

CENTRAL/LATIN AMERICA

ARGENTINA

Instrumentos Musicales S.A.
Florida 656 2nd Floor
Office Number 206A
Buenos Aires
ARGENTINA, CP1005
TEL: (54-11) 4- 393-6057

BRAZIL

Roland Brasil Ltda
Rua San Jose, 780 Sala B
Parque Industrial San Jose
Cotia - Sao Paulo - SP, BRAZIL
TEL: (011) 4615 5666

COSTA RICA

JUAN BANSBACH Instrumentos Musicales
Ave.1, Calle 11, Apartado 10237,
San Jose, COSTA RICA
TEL: (506)258-0211

CHILE

Comercial Fancy II S.A.
Avenida Rancagua #0330
Providencia Santiago, CHILE
TEL: 56-2-373-9100

EL SALVADOR

OMNI MUSIC
75 Avenida Notre Yy Alameda,
Juan Pablo 2, No. 4010
San Salvador, EL SALVADOR
TEL: (503) 262-0788

MEXICO

Casa Veerkamp, s.a. de c.v.
Av. Toluca No. 323, Col. Olivar
de los Padres 01780 Mexico D.F.
MEXICO
TEL: (525) 668 04 80

PANAMA

SUPRO MUNDIAL, S.A.
Boulevard Andrews, Albrook,
Panama City,
REP. DE PANAMA
TEL: (507) 315-0101

PARAGUAY

Distribuidora De Instrumentos Musicales
J.E. Olear y ESQ. Manduvira
Edificio, El Dorado Planta Baja
Asuncion PARAGUAY
TEL: 595-21-492147

PERU

VIDEO Broadcast S.A.
Portinari 199 (ESQ. HALS),
San Borja, Lima 41,
REP. OF PERU
TEL: 51-14-758226

URUGUAY

Todo Musica S.A.
Cuareim 1844, Montevideo,
URUGUAY, CP11200
TEL: 5982-924-2335

VENEZUELA

Musicaid Digital C.A.
Av. Francisco de Miranda,
Centro Parque de Cristal, Nivel
C2 Local 20 Caracas
VENEZUELA
TEL: (02) 285 9218

EUROPE

AUSTRIA

Roland Austria GES.M.B.H.
Siemensstrasse 4, P.O. Box 74,
A-6063 RUM, AUSTRIA
TEL: (0512) 26 44 260

BELGIUM/HOLLAND/ LUXEMBOURG

Roland Benelux N. V.
Houtstraat 3, B-2260, Oevel
(Westerlo) BELGIUM
TEL: (014) 575811

DENMARK

Roland Scandinavia A/S
Nordhavnsvej 7, Postbox 880,
DK-2100 Copenhagen
DENMARK
TEL: (039)16 6200

FRANCE

Roland France SA
4, Rue Paul Henri SPAAK,
Parc de l'Esplanade, F 77 462 St.
Thibault, Lagny Cedex FRANCE
TEL: 01 600 73 500

FINLAND

Roland Scandinavia As, Filial Finland
Lautasaarentie 54 B
Fin-00201 Helsinki, FINLAND
TEL: (9) 682 4020

GERMANY

Roland Elektronische Musikinstrumente HmbH.
Oststrasse 96, 22884 Norderstedt,
GERMANY
TEL: (040) 52 60090

GREECE

STOLLAS S.A.
Music Sound Light
155, New National Road
26422 Patras, GREECE
TEL: 061-435400

HUNGARY

Intermusica Ltd.
Warehouse Area 'DEPO' Pf.83
H-2046 Torokbalint, HUNGARY
TEL: (23) 511011

IRELAND

Roland Ireland
Audio House, Belmont Court,
Donnybrook, Dublin 4,
Republic of IRELAND
TEL: (01) 2603501

ITALY

Roland Italy S. p. A.
Viale delle Industrie 8,
20020 Aress, Milano, ITALY
TEL: (02) 937-78300

NORWAY

Roland Scandinavia Avd. Kontor Norge
Lilleakerveien 2 Postboks 95
Lilleaker N-0216 Oslo
NORWAY
TEL: 273 0074

POLAND

P. P. H. Brzostowicz
UL. Gibraltarska 4,
PL-03664 Warszawa POLAND
TEL: (022) 679 44 19

PORTUGAL

Tecnologias Musica e Audio, Roland Portugal, S.A.
Cais Das Pedras, 8/9-1 Dto
4050-465 PORTO
PORTUGAL
TEL: (022) 608 00 60

ROMANIA

FBS LINES
Piata Libertatii 1,
RO-4200 Gheorgheni
TEL: (066) 164-609

RUSSIA

MuTek
3-Bogatyrskaya Str. 1.k.l
107 564 Moscow, RUSSIA
TEL: 095 169 5043

SPAIN

Roland Electronics de España, S. A.
Calle Bolivia 239, 08020
Barcelona, SPAIN
TEL: (93) 308 1000

SWEDEN

Roland Scandinavia A/S SWEDISH SALES OFFICE
Danvik Center 28, 2 tr.
S-131 30 Nacka SWEDEN
TEL: (08) 702 0020

SWITZERLAND

Roland (Switzerland) AG Musitronic AG
Gerberstrasse 5, Postfach,
CH-4410 Liestal, SWITZERLAND
TEL: (061) 921 1615

UKRAINE

TIC-TAC
Mira Str. 19/108
P.O. Box 180
295400 Mukachevo, UKRAINE
TEL: (03131) 414-40

UNITED KINGDOM

Roland (U.K.) Ltd.
Atlantic Close, Swansea
Enterprise Park, SWANSEA
SA7 9FJ,
UNITED KINGDOM
TEL: (01792) 700139

MIDDLE EAST

BAHRAIN

Moon Stores
Bab Al Bahrain Road,
P.O. Box 20077
State of BAHRAIN
TEL: 211 005

CYPRUS

Radex Sound Equipment Ltd.
17 Diagorou St., P.O. Box 2046,
Nicosia CYPRUS
TEL: (02) 453 426

IRAN

MOCO, INC.
No.41 Nike St.St.D.Shariyati Ave.
Roberoye Cerahe Mirdamad
Tehran, IRAN
TEL: 285 4169

ISRAEL

Haliit P. Greenspoon & Sons Ltd.
8 Retzif Ha'aliya Hashnya St.
Tel-Aviv-Yafa ISRAEL
TEL: (03) 6823666

JORDAN

AMMAN Trading Agency
Prince Mohammed St. P.O. Box
825 Amman 11118 JORDAN
TEL: (06) 4641200

KUWAIT

Easa Husain Al-Yousifi
Abdullah Salem Street,
Safat KUWAIT
TEL: 5719499

LEBANON

A. Chahine & Fils
P.O. Box 16-5857 Gergi Zeidan St.
Chahine Building, Achrafieh
Beirut, LEBANON
TEL: (01) 335799

QATAR

Al Emadi Co. (Badie Studio & Stores)
P.O. Box 62,
DOHA QATAR
TEL: 4423-554

SAUDI ARABIA

aDawlah Universal Electronics APL
Corniche Road, Aldossary Bldg.,
1st Floor
SAUDI ARABIA

P.O.Box 2154, Alkhobar 31952
SAUDI ARABIA
TEL: (03) 898 2081

SYRIA

Technical Light & Sound Center
Khaled Ibn Al Walid St.
P.O. Box 13520
Damascus - SYRIA
TEL: (011) 2235 384

TURKEY

Barkat muzik atletleri ithalat ve ihracat Ltd Sti
Siraselvler cad.Guney is hani 84-
86/6, Taksim, Istanbul, TURKEY
TEL: (0212) 2499324

U.A.E.

Zak Electronics & Musical Instruments Co. L.L.C.
Zabeel Road, Al Sherouq Bldg.,
No. 14, Grand Floor DUBAI
U.A.E.
TEL: (04) 3360715

NORTH AMERICA

CANADA

Roland Canada Music Ltd. (Head Office)
5480 Parkwood Way Richmond
B. C., V6V 2M4 CANADA
TEL: (0604) 270 6626

Roland Canada Music Ltd. (Toronto Office)

Unit 2, 109 Woodbine Downs
Blvd, Elobicoe, ON
M9W 6Y1 CANADA
TEL: (0416) 213 9707

U. S. A.

Roland Corporation U.S.
5100 S. Eastern Avenue
Los Angeles, CA 90040-2938,
U. S. A.
TEL: (323) 890 3700

As of May 15, 2001 (Roland)

Free Manuals Download Website

<http://myh66.com>

<http://usermanuals.us>

<http://www.somanuals.com>

<http://www.4manuals.cc>

<http://www.manual-lib.com>

<http://www.404manual.com>

<http://www.luxmanual.com>

<http://aubethermostatmanual.com>

Golf course search by state

<http://golfingnear.com>

Email search by domain

<http://emailbydomain.com>

Auto manuals search

<http://auto.somanuals.com>

TV manuals search

<http://tv.somanuals.com>