



Before using this unit, carefully read the sections entitled: "USING THE UNIT SAFELY" and "IMPORTANT NOTES" (p. 2; p. 4). These sections provide important information concerning the proper operation of the unit. Additionally, in order to feel assured that you have gained a good grasp of every feature provided by your new unit, Owner's Manual should be read in its entirety. The manual should be saved and kept on hand as a convenient reference.

この機器を正しくお使いいただくために、ご使用前に「安全上のご注意」(P.3)と「使用上のご注意」(P.4)をよくお読みください。また、この機器の優れた機能を十分ご理解いただくためにも、この取扱説明書をよくお読みください。取扱説明書は必要ときにすぐに見ることができるよう、手元に置いてください。

Thank you, and congratulations on your choice of the SRX-12 "Classic EPs" Wave Expansion Board.

This expansion board contains high-quality electric piano and clavi sounds that are indispensable for a wide range of musical styles, including R&B, hip-hop, pop, and jazz.

It provides three classic models of 73-note and 64-note electric pianos, multisampled at each key over four levels of velocity. It also provides clavi sounds sampled at each of four different pickup settings, with mute both on and off.

The built-in patches were carefully selected to take full advantage of the expressive power of the high-quality waveforms.

In addition, installing the Fantom-X6/X7/X8 Audio Track Expansion will add the two screens "Classic EP" and "Classic Clav" to Piano mode (the system must be updated to version 2.10 or later), letting you adjust the sound via a simple and intuitive graphic user interface.

- Waveforms: 168
- Patches: 105 (Fantom-X series, Fantom-S series, JUNO-G) 50 (SRX-compatible models other than listed above)

* The parameters of each patch are optimally adjusted for the corresponding model, so the resulting output sound may vary.

Fantom-X6/X7/X8 users

If you're installing this expansion board in a Fantom-X6/X7/X8, we recommend that you update your Fantom-X6/X7/X8 system to version 2.10 or later. For details, refer to "About the SRX-12 dedicated piano mode" (P.8).

Fantom-S/S88 users

If you have a Fantom-S/S88 with a system version earlier than what's shown below, you must update its system program so that it will be able to correctly read Fantom-S/S88-specific data from the SRX-12. (p. 16)

- Update required for versions up to Ver. 1.05

このたびは、ウェーブ・エキスパンション・ボード SRX-12 「Classic EPs」をお買い上げいただき、まことにありがとうございます。

このエキスパンション・ボードは、R&B、ヒップホップをはじめ、ポップス、ジャズなどの様々な音楽ジャンルで必要不可欠となったエレクトリック・ピアノ、クラビの高品位な音色を収録しています。エレクトリック・ピアノは、73 鍵および 64 鍵の定番モデル 3 機種を、4 段階ロシティー全鍵マルチ・サンプリングにより収録。クラビは、4 種類すべてのピックアップ・セッティングを、ミュートのオン/オフとともに完全網羅。

また、搭載されているパッチは高品位なウェーブフォームの表現力を十分に活かした音色を厳選しています。

さらに、Fantom-X6/X7/X8 Audio Track Expansion に取り付けると (Ver. 2.10 以降へのシステム・アップデートが必要)、ピアノ・モードに「Classic EP」と「Classic Clav」の 2 つの画面が追加され、シンプルで直感的なグラフィック・ユーザー・インターフェースによる音色調節が可能となります。

- ウェーブフォーム：168 種類
- パッチ：105 種類 (Fantom-X シリーズ、Fantom-S シリーズ、JUNO-G) 50 種類 (上記以外の SRX 対応機種)

※ 各パッチは、対応機種ごとに最適なパラメーター設定を行っていますので、それぞれ出音が異なることがあります。

Fantom-X6/X7/X8 ユーザーの方へ

このエキスパンション・ボードを Fantom-X6/X7/X8 に取り付けて使用する場合、Fantom-X6/X7/X8 のシステムを Ver. 2.10、もしくはそれ以降にアップデートすることをお勧めします。詳しくは、「SRX-12 専用ピアノ・モードについて」(P.12)を参照してください。

Fantom-S/S88 ユーザーの方へ

下記のシステム・バージョン以前の Fantom-S/S88 で、SRX-12 から Fantom-S/S88 専用データを正しく読み出すために、バージョン・アップしていただく必要があります。(P.16)

- Ver.1.05 まではアップデートが必要

Copyright © 2006 ROLAND CORPORATION



All rights reserved. No part of this publication may be reproduced in any form without the written permission of ROLAND CORPORATION.

© 2006 ローランド株式会社 本書の一部、もしくは全部を無断で複写・転載することを禁じます。







USING THE UNIT SAFELY

INSTRUCTIONS FOR THE PREVENTION OF FIRE, ELECTRIC SHOCK, OR INJURY TO PERSONS

About  WARNING and  CAUTION Notices







 WARNING	Used for instructions intended to alert the user to the risk of death or severe injury should the unit be used improperly.
 CAUTION	Used for instructions intended to alert the user to the risk of injury or material damage should the unit be used improperly. * Material damage refers to damage or other adverse effects caused with respect to the home and all its furnishings, as well to domestic animals or pets.

About the Symbols





	The  symbol alerts the user to important instructions or warnings. The specific meaning of the symbol is determined by the design contained within the triangle. In the case of the symbol at left, it is used for general cautions, warnings, or alerts to danger.
	The  symbol alerts the user to items that must never be carried out (are forbidden). The specific thing that must not be done is indicated by the design contained within the circle. In the case of the symbol at left, it means that the unit must never be disassembled.
	The  symbol alerts the user to things that must be carried out. The specific thing that must be done is indicated by the design contained within the circle. In the case of the symbol at left, it means that the power-cord plug must be unplugged from the outlet.

ALWAYS OBSERVE THE FOLLOWING



WARNING

- Before using this unit, make sure to read the instructions below, and the Owner's Manual. 
- Do not open or perform any internal modifications on the unit. 
- Do not attempt to repair the unit, or replace parts within it (except when this manual provides specific instructions directing you to do so). Refer all servicing to your retailer, the nearest Roland Service Center, or an authorized Roland distributor. 
- Never use or store the unit in places that are:
 - Subject to temperature extremes (e.g., direct sunlight in an enclosed vehicle, near a heating duct, on top of heat-generating equipment); or are 
 - Damp (e.g., baths, washrooms, on wet floors); or are 
 - Humid; or are
 - Exposed to rain; or are
 - Dusty; or are
 - Subject to high levels of vibration.
- Do not allow any objects (e.g., flammable material, coins, pins); or liquids of any kind (water, soft drinks, etc.) to penetrate the unit. 

WARNING

- In households with small children, an adult should provide supervision until the child is capable of following all the rules essential for the safe operation of the unit. 
- Protect the unit from strong impact. (Do not drop it!) 
- Before installing the SRX-12, you must first always turn off the unit (Fantom series/XV series/JUNO-G/MX-200/RD series with SRX slots/MC-909/VR-760/G-70) and unplug its power cord. 
- DO NOT play a CD-ROM disc on a conventional audio CD player. The resulting sound may be of a level that could cause permanent hearing loss. Damage to speakers or other system components may result. 

CAUTION



- Never climb on top of, nor place heavy objects on the unit. 
- Install the circuit board only into the specified unit (Fantom series/XV series/JUNO-G/MX-200/RD series with SRX slots/MC-909/VR-760/G-70). Remove only the specified screws during the installation. 
- Should you remove screws, keep them in a safe place out of children's reach, so there is no chance of them being swallowed accidentally. 

* In the interest of product improvement, the specifications and/or contents of this package are subject to change without prior notice.



安全上のご注意

火災・感電・傷害を防止するには

⚠ 警告と ⚠ 注意の意味について

 警告	取扱いを誤った場合に、使用者が死亡または重傷を負う可能性が想定される内容を表わしています。
 注意	取扱いを誤った場合に、使用者が傷害を負う危険が想定される場合および物的損害のみの発生が想定される内容を表わしています。 ※物的損害とは、家屋・家財および家畜・ペットにかかわる拡大損害を表わしています。

図記号の例

	△は、注意（危険、警告を含む）を表わしています。 具体的な注意内容は、△の中に描かれています。 左図の場合は、「一般的な注意、警告、危険」を表わしています。
	⊘は、禁止（してはいけないこと）を表わしています。 具体的な禁止内容は、⊘の中に描かれています。 左図の場合は、「分解禁止」を表わしています。
	●は、強制（必ずすること）を表わしています。 具体的な強制内容は、●の中に描かれています。 左図の場合は、「電源プラグをコンセントから抜くこと」を表わしています。



----- 以下の指示を必ず守ってください -----

警告

- この機器を使用する前に、以下の指示と取扱説明書をよく読んでください。 

- この機器を分解したり、改造したりしないでください。 

- 修理／部品の交換などで、取扱説明書に書かれていないことは、絶対にしないでください。必ずお買い上げ店またはローランド・サービスに相談してください。 

- 次のような場所での使用や保存はしないでください。 
 - 温度が極端に高い場所（直射日光の当たる場所、暖房機器の近く、発熱する機器の上など） 
 - 水気の近く（風呂場、洗面台、濡れた床など）や湿度の高い場所 
 - 雨に濡れる場所
 - ホコリの多い場所
 - 振動の多い場所

- この機器に、異物（燃えやすいもの、硬貨、針金など）や液体（水、ジュースなど）を絶対に入れないでください。 



警告

- お子様のいるご家庭で使用する場合、お子様の取り扱いやいたずらに注意してください。必ず大人のかたが、監視／指導してあげてください。 

- この機器を落としたり、この機器に強い衝撃を与えないでください。 

- SRX-12 を取り付ける前に、Fantom シリーズ、XV シリーズ、JUNO-G、MX-200、SRX 対応の RD シリーズ、MC-909、VR-760 の電源を切って電源プラグをコンセントから外してください。 

- CD-ROM を、一般のオーディオ CD プレーヤーで再生しないで下さい。大音量によって耳を痛めたり、スピーカーを破損する恐れがあります。 

注意

- この機器の上に乗ったり、機器の上に重いものを置かないでください。 

- 指定の機器（Fantom シリーズ、XV シリーズ、JUNO-G、MX-200、SRX 対応の RD シリーズ、MC-909、VR-760）だけに取り付け、取り付け時には指定されたネジだけを外してください。 

- 取り外したネジは、小さなお子様が誤って飲み込んだりすることのないようお子様の手の届かないところへ保管してください。 

※ 製品の仕様および内容は、改良のため予告なく変更することがあります。

IMPORTANT NOTES

When you purchase the SRX-12 expansion board from an authorized Roland dealer, the included sounds and samples are licensed, not sold, to you by Roland Corporation, for commercial use in music production, public performance, broadcast, etc.

You may use any of the included phrases and/or samples in a commercial or non-commercial recording without paying any additional license fees. However, you must strictly adhere to the following crediting guidelines on any music recording that utilize material from SRX-12.

Reproduction or duplication of this collection or any of the sound recording contained in the SRX-12, either as they exist on this expansion board or by any means of reformatting, mixing, filtering, re-synthesizing, processing or otherwise editing for use in another product or for re-sale, is strictly prohibited without the express written consent of Roland. All unauthorized giving, trading, lending, renting, re-issue, re-distribution or re-sale of the sounds included in the SRX-12 are expressly prohibited.

In Plain English: Be creative in your application of the SRX-12 sounds, and keep this library for your use only. DO NOT COPY IT.

Roland constantly monitors other Soundware releases to check for copyright infringements, and will prosecute all piracy and copyright violations to the fullest extent of the law.

THIS LIBRARY IS GUARANTEED TO BE 100%
COPYRIGHT CLEAN.

In addition to the items listed under "USING THE UNIT SAFELY" on page 2, please read and observe the following:

Handling CD-ROMs

- * *Avoid touching or scratching the shiny underside (encoded surface) of the disc. Damaged or dirty CD-ROM discs may not be read properly. Keep your discs clean using a commercially available CD cleaner.*

Handling the Board

To avoid the risk of damage to internal components that can be caused by static electricity, please carefully observe the following whenever you handle the board.

- * *Before you touch the board, always first grasp a metal object (such as a water pipe), so you are sure that any static electricity you might have been carrying has been discharged.*
- * *When handling the board, grasp it only by its edges. Avoid touching any of the electronic components or connectors.*
- * *Save the bag in which the board was originally shipped, and put the board back into it whenever you need to store or transport it.*

French language for Canadian Safety Standard

Veillez suivre attentivement les instructions suivantes quand vous manipulez la carte afin d'éviter tout risque d'endommagement des pièces internes par l'électricité statique.

- * *Toujours toucher un objet métallique relié à la terre (comme un tuyau par exemple) avant de manipuler la carte pour vous décharger de l'électricité statique que vous auriez pu accumuler.*
- * *Lorsque vous manipulez la carte, la tenir par les côtés. Évitez de toucher aux composants ou aux connecteurs.*
- * *Conservez le sachet d'origine dans lequel était la carte lors de l'envoi et remettez la carte dedans si vous devez la ranger ou la transporter.*

使用上のご注意

お客様がSRX-12 エクスパンション・ボード（以下、「本製品」といいます）をローランドの正規販売店からお買い上げになった時点で、本製品に含まれる音やサンプルは、ローランド株式会社から、お客様に対して、音楽制作、公共の場での演奏、放送などの商用目的のための使用を許諾したものであって、著作権を譲渡したものではありません。

お客様は、いかなる追加料金を支払うこともなく、本製品に含まれるあらゆるフレーズやサンプルを、商用あるいは非商用目的の録音に使用できます。ただし、お客様が本製品を使用して音楽の録音を行う際は、以下のことにご注意ください。

本製品に含まれるいかなる録音物も、そのままの状態であれ、いかなる手段によって再構成、ミキシング、フィルター加工、再合成、加工処理、その他の編集作業をした状態であれ、ローランドの書面による許可なく、他の製品に含めたり再販売するために複製・複写することを禁止します。また、本製品に含まれるいかなる音も、許可なく贈与、取引、貸与、賃貸、再発行、再配布、再販売することを禁止します。

従って、本製品の音色は音楽制作の範囲でお使いいただくようお願いいたします。そして、本製品のライブラリーはお客様ご自身の個人的使用の目的の範囲でお使いください。本製品の音色データの複製・複写は禁止します。

ローランドは、著作権侵害がないかどうか、常時他のサウンド・ライブラリーの発売を把握しており、著作権侵害に対しては法的手段を行使する場合があります。

なお、本製品のライブラリーは第三者の著作権を一切侵害していないことを保証します。

3 ページに記載されている「安全上のご注意」以外に、次のことに注意してください。

修理について

- ※ お客様がこの機器を分解、改造された場合、以後の性能について保証できなくなります。また、修理をお断りする場合があります。
- ※ 当社では、この製品の補修用性能部品（製品の機能を維持するために必要な部品）を、製造切後 6 年間保有しています。この部品保有期間を修理可能の期間とさせていただきます。なお、保有期間が経過した後も、故障箇所によっては修理可能の場合がありますので、お買い上げ店、または最寄りのローランド・サービスにご相談ください。

CD-ROM の取り扱い

- ※ ディスクの裏面（信号面）に触れたり、傷をつけたりしないでください。データの読み出しがうまくいかないことがあります。ディスクの汚れは、市販の CD 専用クリーナーでクリーニングしてください。

基板の取り扱い

この基板は、静電気により部品が破壊される恐れがあります。基板を取り扱うときは、次の点に注意してください。

- ※ 基板を持つときは、あらかじめ何らかの金属に触れて、体や衣類にたまっている静電気を放電してください。
- ※ 基板を持つときは、基板の縁を持ち、部品やコネクタの部分に直接手を触れないでください。
- ※ 基板を保管するとき、または輸送するときなどは、購入時に基板が入っていた袋（導電袋）に入れてください。

INSTALLING THE WAVE EXPANSION BOARD

* Turn off your instrument.

1. Remove the cover located on the top (or rear) of your instrument.
 - * When turning the unit upside-down, get a bunch of newspapers or magazines, and place them under the four corners or at both ends to prevent damage to the buttons and controls. Also, you should try to orient the unit so no buttons or controls get damaged.
 - * When turning the unit upside-down, handle with care to avoid dropping it, or allowing it to fall or tip over.
2. Insert the Wave Expansion Board connector into a connector for an SRX Series slot, while simultaneously inserting the board holders into the holes in the Wave Expansion Board.
 - * Do not touch any of the printed circuit pathways or connection terminals.
 - * Never use excessive force when installing a circuit board. If it doesn't fit properly on the first attempt, remove the board and try again.
3. Use the supplied Installation Tool to turn the holders in the LOCK direction, so the board will be fastened in place.
(To remove the Wave Expansion Board, turn the board holders in the UNLOCK direction, and lift up the board.)
 - * When circuit board installation is complete, double-check your work.
4. Using the screws removed in Step 1, refasten the cover in its original position.
5. Check if the Wave Expansion Board is correctly installed.
 - * If the "EXP" display cannot be selected (doesn't appear) in the Waveform Selection Screen (refer to the owner's manual of the instrument you use), remove the Wave Expansion Board and install it properly.

French language for Canadian Safety Standard

* Éteindre l'instrument.

1. Retirer le couvercle situé sur le dessus (ou à l'arrière) de l'instrument.
2. Insérer le connecteur de la carte dans un des creneaux pour la serie SRX tout en enfonceant les supports a carte dans les trous de celle-ci.
 - * Ne pas toucher aux circuits imprimés ou aux connecteurs.
 - * Ne jamais forcer lors de l'installation de la carte de circuits imprimés. Si la carte s'ajuste mal au premier essai, enlevez la carte et recommencez l'installation.
3. Utiliser l'outil d'installation fourni pour tourner les clips de retenue vers la position de blocage (LOCK) de façon à ce que la carte soit retenue en place.
(Pour retirer la carte d'expansion Wave, tourner les clips de retenue de la carte vers la position déblocage (UNLOCK) et retirer la carte en la soulevant.)
 - * Quand l'installation de la carte de circuits imprimés est terminée, revérifiez si tout est bien installé.
4. Remettre la plaque a sa place et la fixer a l'aide des vis enlevées a l'étape 1.
5. S'assurer que la carte d'expansion Wave est installée correctement.
 - * S'il est impossible de sélectionner l'affichage "EXP" (il n'apparaît pas) à l'écran de sélection Waveform (se reporter au guide du propriétaire de l'instrument utilisé), retirer la carte d'expansion Wave et la réinstaller correctement.

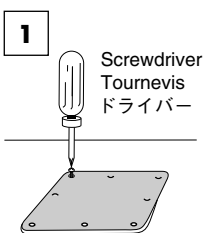

1 Screwdriver
Tournevis
ドライバ

2 Wave Expansion Board (SRX series)
Carte d'extension Wave (serie SRX)
ウェーブ・エクスパンション・ボード (SRXシリーズ)

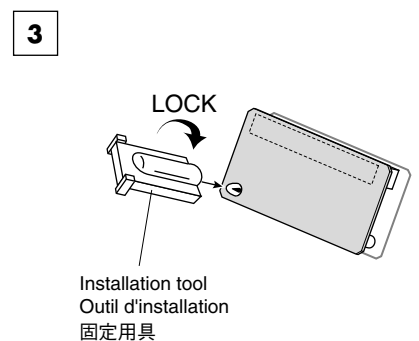
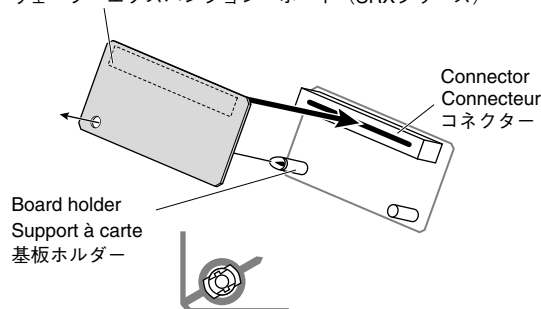

Position them as shown before you install the board.
Avant l'installation, orienter les supports à carte tel qu'indiqué sur le schéma.
取り付ける前に図のような向きに合わせます

ウェーブ・エクスパンション・ボードの取り付けかた

※ 使用機器の電源スイッチをオフにしてください。

1. 使用機器の上部、または背面にあるカバーをはずします。
 - ※ 本体を裏返す際は、ボタン、つまみなどを破損しないように、新聞や雑誌などを重ねて本体の四隅や両端に敷いてください。また、その際、ボタン、つまみなどが破損しないような位置に配置してください。
 - ※ 本体を裏返す際は、落下や転倒を引き起こさないよう取扱いにご注意ください。
2. SRX シリーズ用のスロットのコネクターにウェーブ・エクスパンション・ボードのコネクターを差し込み、同時に基板ホルダーをウェーブ・エクスパンション・ボードの穴にはめ込みます。
 - ※ 回路部やコネクター部には手を触れないでください。
 - ※ 基板を無理に押し込まないでください。装着しにくい場合、いったん基板を外してやり直してください。
3. 付属の固定用具で基板ホルダーを LOCK 方向に回し、ウェーブ・エクスパンション・ボードを固定します。
(ウェーブ・エクスパンション・ボードを取り外すには、基板ホルダーを UNLOCK 方向に回してから取り外します。)
 - ※ 取り付けを終えたら、正しく取り付けられていることを再度確認してください。
4. 手順 1 で外したネジで、カバーを元通りに取り付けます。
5. ウェーブ・エクスパンション・ボードの取り付けが正しく行われたかを確認します。
 - ※ ウェーブフォームの選択画面（使用機器の取扱説明書参照）で“EXP”が選べない（表示されない）ときは、もう一度ウェーブ・エクスパンション・ボードをつけ直してください。

Patch List (1)

For Fantom-X series/Fantom-S series/JUNO-G (BANK SELECT MSB: 93; LSB: 26)

No.	Name	Voices	Category	No.	Name	Voices	Category	No.	Name	Voices	Category
1	Pure EP1	1	EL.PIANO	36	Lo-Fi Wurly	1	EL.PIANO	71	/Bite1 Pk2	4	KEYBOARDS
2	Lo-Fi EP1	1	EL.PIANO	37	ModDly EP1	1	EL.PIANO	72	/Bite2 Pk2	4	KEYBOARDS
3	Pure EP2	1	EL.PIANO	38	ModDly EP2	1	EL.PIANO	73	/Bite3 Pk2	4	KEYBOARDS
4	Phaser EP1	1	EL.PIANO	39	Dual EP1	2	EL.PIANO	74	/Bite4 Pk2	4	KEYBOARDS
5	Soft Wurly	1	EL.PIANO	40	Dual Wurly	2	EL.PIANO	75	/Bite5 Pk2	4	KEYBOARDS
6	Pure Wurly	1	EL.PIANO	41	Enhance Clav	2	KEYBOARDS	76	/Bite1 Pk3	4	KEYBOARDS
7	Pure Clav DB	2	KEYBOARDS	42	Peaking Clav	2	KEYBOARDS	77	/Bite2 Pk3	4	KEYBOARDS
8	Pure Clav CB	2	KEYBOARDS	43	Dual Clav DB	4	KEYBOARDS	78	/Bite3 Pk3	4	KEYBOARDS
9	PhaseClav CB	4	KEYBOARDS	44	Dual Clav DA	4	KEYBOARDS	79	/Bite4 Pk3	4	KEYBOARDS
10	Wah Clav CB	2	KEYBOARDS	45	Dual Clav CB	4	KEYBOARDS	80	/Bite5 Pk3	4	KEYBOARDS
11	Comp Clav CB	2	KEYBOARDS	46	Dual Clav CA	4	KEYBOARDS	81	/Bite1 Pk4	4	KEYBOARDS
12	PureClavMtCB	2	KEYBOARDS	47	DualClavMtDB	4	KEYBOARDS	82	/Bite2 Pk4	4	KEYBOARDS
13	St.Trem EP1	1	EL.PIANO	48	DualClavMtCB	4	KEYBOARDS	83	/Bite3 Pk4	4	KEYBOARDS
14	St.Trem EP2	1	EL.PIANO	49	PhaseClav DB	4	KEYBOARDS	84	/Bite4 Pk4	4	KEYBOARDS
15	Chorus Wurly	1	EL.PIANO	50	PhaseClvMtCB	4	KEYBOARDS	85	/Bite5 Pk4	4	KEYBOARDS
16	Chorus EP1	1	EL.PIANO	51	/Eptype1Cnd1	1	EL.PIANO	86	/Bite1 Pk1Mt	4	KEYBOARDS
17	Chorus EP2	1	EL.PIANO	52	/Eptype1Cnd2	1	EL.PIANO	87	/Bite2 Pk1Mt	4	KEYBOARDS
18	Dp-Cho EP1	1	EL.PIANO	53	/Eptype1Cnd3	1	EL.PIANO	88	/Bite3 Pk1Mt	4	KEYBOARDS
19	Dp-Cho EP2	1	EL.PIANO	54	/Eptype1Cnd4	1	EL.PIANO	89	/Bite4 Pk1Mt	4	KEYBOARDS
20	Soft EP1	1	EL.PIANO	55	/Eptype1Cnd5	1	EL.PIANO	90	/Bite5 Pk1Mt	4	KEYBOARDS
21	Soft EP2	1	EL.PIANO	56	/Eptype2Cnd1	1	EL.PIANO	91	/Bite1 Pk2Mt	4	KEYBOARDS
22	Phase Wurly	1	EL.PIANO	57	/Eptype2Cnd2	1	EL.PIANO	92	/Bite2 Pk2Mt	4	KEYBOARDS
23	Hard EP1	1	EL.PIANO	58	/Eptype2Cnd3	1	EL.PIANO	93	/Bite3 Pk2Mt	4	KEYBOARDS
24	Moving EP1	3	EL.PIANO	59	/Eptype2Cnd4	1	EL.PIANO	94	/Bite4 Pk2Mt	4	KEYBOARDS
25	EP1 w/FM	3	EL.PIANO	60	/Eptype2Cnd5	1	EL.PIANO	95	/Bite5 Pk2Mt	4	KEYBOARDS
26	EP1 w/VOX	3	EL.PIANO	61	/Eptype3Cnd1	1	EL.PIANO	96	/Bite1 Pk3Mt	4	KEYBOARDS
27	EP1 w/STR	3	EL.PIANO	62	/Eptype3Cnd2	1	EL.PIANO	97	/Bite2 Pk3Mt	4	KEYBOARDS
28	EP1 w/PAD	3	EL.PIANO	63	/Eptype3Cnd3	1	EL.PIANO	98	/Bite3 Pk3Mt	4	KEYBOARDS
29	Flanger EP1	1	EL.PIANO	64	/Eptype3Cnd4	1	EL.PIANO	99	/Bite4 Pk3Mt	4	KEYBOARDS
30	Flanger EP2	1	EL.PIANO	65	/Eptype3Cnd5	1	EL.PIANO	100	/Bite5 Pk3Mt	4	KEYBOARDS
31	FlangerWurly	1	EL.PIANO	66	/Bite1 Pk1	4	KEYBOARDS	101	/Bite1 Pk4Mt	4	KEYBOARDS
32	Melodic EP1	1	EL.PIANO	67	/Bite2 Pk1	4	KEYBOARDS	102	/Bite2 Pk4Mt	4	KEYBOARDS
33	Amped EP1	1	EL.PIANO	68	/Bite3 Pk1	4	KEYBOARDS	103	/Bite3 Pk4Mt	4	KEYBOARDS
34	Amped EP2	1	EL.PIANO	69	/Bite4 Pk1	4	KEYBOARDS	104	/Bite4 Pk4Mt	4	KEYBOARDS
35	Lo-Fi EP2	1	EL.PIANO	70	/Bite5 Pk1	4	KEYBOARDS	105	/Bite5 Pk4Mt	4	KEYBOARDS

For Fantom (FA-76)/XV series/MX-200 (BANK SELECT MSB: 93; LSB: 26)

No.	Name	Voices	Category	No.	Name	Voices	Category	No.	Name	Voices	Category
1	Pure EP1	1	EL.PIANO	18	Dp-Cho EP1	1	EL.PIANO	35	Lo-Fi EP2	1	EL.PIANO
2	Lo-Fi EP1	1	EL.PIANO	19	Dp-Cho EP2	1	EL.PIANO	36	Lo-Fi Wurly	1	EL.PIANO
3	Pure EP2	1	EL.PIANO	20	Soft EP1	1	EL.PIANO	37	ModDly EP1	1	EL.PIANO
4	Phaser EP1	1	EL.PIANO	21	Soft EP2	1	EL.PIANO	38	ModDly EP2	1	EL.PIANO
5	Soft Wurly	1	EL.PIANO	22	Phase Wurly	1	EL.PIANO	39	Dual EP1	2	EL.PIANO
6	Pure Wurly	1	EL.PIANO	23	Hard EP1	1	EL.PIANO	40	Dual Wurly	2	EL.PIANO
7	Pure Clav DB	2	KEYBOARDS	24	Moving EP1	3	EL.PIANO	41	Enhance Clav	2	KEYBOARDS
8	Pure Clav CB	2	KEYBOARDS	25	EP1 w/FM	3	EL.PIANO	42	Peaking Clav	2	KEYBOARDS
9	PhaseClav CB	4	KEYBOARDS	26	EP1 w/VOX	3	EL.PIANO	43	Dual Clav DB	4	KEYBOARDS
10	Wah Clav CB	2	KEYBOARDS	27	EP1 w/STR	3	EL.PIANO	44	Dual Clav DA	4	KEYBOARDS
11	Comp Clav CB	2	KEYBOARDS	28	EP1 w/PAD	3	EL.PIANO	45	Dual Clav CB	4	KEYBOARDS
12	PureClavMtCB	2	KEYBOARDS	29	Flanger EP1	1	EL.PIANO	46	Dual Clav CA	4	KEYBOARDS
13	St.Trem EP1	1	EL.PIANO	30	Flanger EP2	1	EL.PIANO	47	DualClavMtDB	4	KEYBOARDS
14	St.Trem EP2	1	EL.PIANO	31	FlangerWurly	1	EL.PIANO	48	DualClavMtCB	4	KEYBOARDS
15	Chorus Wurly	1	EL.PIANO	32	Melodic EP1	1	EL.PIANO	49	PhaseClav DB	4	KEYBOARDS
16	Chorus EP1	1	EL.PIANO	33	Amped EP1	1	EL.PIANO	50	PhaseClvMtCB	4	KEYBOARDS
17	Chorus EP2	1	EL.PIANO	34	Amped EP2	1	EL.PIANO				

When playing patches on the expansion board, we recommend that you set all the EFFECTS ON/OFF settings on the Fantom series/XV series to "ON." If such settings are set to "OFF," you may not obtain the intended sound.

* Note that the Release Time has been set to a fairly long value for some of the patches. As a result, if your sound generator has been set so "Patch Remain" is "ON," the release portion of a previously sounding patch may continue to be heard even after switching to a new patch.

* Refer to the owner's manual for your instrument for specific instructions on how to play Patches on the expansion board.

エクステンション・ボードのパッチを発音させるときは、Fantomシリーズ/XVシリーズの EFFECTS ON/OFF の設定をすべて ON にして使用することをお勧めいたします。OFF に設定した場合、意図した音色にならないことがあります。

※ パッチの中にはリリース・タイムが長く設定してあるパッチもありますので、音源のパッチ・リメインが ON になっていると音色を切り替えても前のパッチのリリースが残る場合があります。

※ エクステンション・ボードのパッチを発音させるときは、使用機器の取扱説明書にしたがって、実行してください。

Patch List (2)

For RD series (with SRX slots)/MC-909/VR-760/G-70 (BANK SELECT MSB: 93; LSB: 26)

No.	Name	Voices	Category	No.	Name	Voices	Category	No.	Name	Voices	Category
1	Pure EP1	1	EL.PIANO	18	Dp-Cho EP1	1	EL.PIANO	35	Lo-Fi EP2	1	EL.PIANO
2	Lo-Fi EP1	1	EL.PIANO	19	Dp-Cho EP2	1	EL.PIANO	36	Lo-Fi Wurly	1	EL.PIANO
3	Pure EP2	1	EL.PIANO	20	Soft EP1	1	EL.PIANO	37	ModDly EP1	1	EL.PIANO
4	Phaser EP1	1	EL.PIANO	21	Soft EP2	1	EL.PIANO	38	ModDly EP2	1	EL.PIANO
5	Soft Wurly	1	EL.PIANO	22	Phase Wurly	1	EL.PIANO	39	Dual EP1	2	EL.PIANO
6	Pure Wurly	1	EL.PIANO	23	Hard EP1	1	EL.PIANO	40	Dual Wurly	2	EL.PIANO
7	Pure Clav DB	2	KEYBOARDS	24	3rd-StackEP1	2	EL.PIANO	41	Enhance Clav	2	KEYBOARDS
8	Pure Clav CB	2	KEYBOARDS	25	3rd-StackWly	2	EL.PIANO	42	Peaking Clav	2	KEYBOARDS
9	PhaseClav CB	4	KEYBOARDS	26	HarmStackEP1	2	EL.PIANO	43	Dual Clav DB	4	KEYBOARDS
10	Wah Clav CB	2	KEYBOARDS	27	Hybrid Clav B	2	EL.PIANO	44	Dual Clav DA	4	KEYBOARDS
11	Comp Clav CB	2	KEYBOARDS	28	Hybrid Wurly	2	EL.PIANO	45	Dual Clav CB	4	KEYBOARDS
12	PureClavMtCB	2	KEYBOARDS	29	Flanger EP1	1	EL.PIANO	46	Dual Clav CA	4	KEYBOARDS
13	St.Trem EP1	1	EL.PIANO	30	Flanger EP2	1	EL.PIANO	47	DualClavMtDB	4	KEYBOARDS
14	St.Trem EP2	1	EL.PIANO	31	FlangerWurly	1	EL.PIANO	48	DualClavMtCB	4	KEYBOARDS
15	Chorus Wurly	1	EL.PIANO	32	Melodic EP1	1	EL.PIANO	49	PhaseClav DB	4	KEYBOARDS
16	Chorus EP1	1	EL.PIANO	33	Amped EP1	1	EL.PIANO	50	PhaseClvMtCB	4	KEYBOARDS
17	Chorus EP2	1	EL.PIANO	34	Amped EP2	1	EL.PIANO				

Waveform List

No.	Name	No.	Name	No.	Name	No.	Name	No.	Name	No.	Name
1	Eptype1 pp A	29	Eptype2 pp A	57	Eptype3 pp A	85	Clav CA mp A	113	Clav DB mp B	141	ClvMtDB mp C
2	Eptype1 pp B	30	Eptype2 pp B	58	Eptype3 pp B	86	Clav CA mp B	114	Clav DB mp C	142	ClvMt DB f A
3	Eptype1 pp C	31	Eptype2 pp C	59	Eptype3 pp C	87	Clav CA mp C	115	Clav DB f A	143	ClvMt DB f B
4	Eptype1 ppV1	32	Eptype2 ppV1	60	Eptype3 ppV1	88	Clav CA f A	116	Clav DB f B	144	ClvMt DB f C
5	Eptype1 ppV2	33	Eptype2 ppV2	61	Eptype3 ppV2	89	Clav CA f B	117	Clav DB f C	145	ClvMtRsCA pA
6	Eptype1 ppV3	34	Eptype2 ppV3	62	Eptype3 ppV3	90	Clav CA f C	118	Clav DB ff A	146	ClvMtRsCA pB
7	Eptype1 ppV4	35	Eptype2 ppV4	63	Eptype3 ppV4	91	Clav CA ff A	119	Clav DB ff B	147	ClvMtRsCA pC
8	Eptype1 mp A	36	Eptype2 mp A	64	Eptype3 mp A	92	Clav CA ff B	120	Clav DB ff C	148	ClvMtRsCA fA
9	Eptype1 mp B	37	Eptype2 mp B	65	Eptype3 mp B	93	Clav CA ff C	121	ClvMtCA mp A	149	ClvMtRsCA fB
10	Eptype1 mp C	38	Eptype2 mp C	66	Eptype3 mp C	94	Clav CB mp A	122	ClvMtCA mp B	150	ClvMtRsCA fC
11	Eptype1 mpV1	39	Eptype2 mpV1	67	Eptype3 mpV1	95	Clav CB mp B	123	ClvMtCA mp C	151	ClvMtRsCB pA
12	Eptype1 mpV2	40	Eptype2 mpV2	68	Eptype3 mpV2	96	Clav CB mp C	124	ClvMt CA f A	152	ClvMtRsCB pB
13	Eptype1 mpV3	41	Eptype2 mpV3	69	Eptype3 mpV3	97	Clav CB f A	125	ClvMt CA f B	153	ClvMtRsCB pC
14	Eptype1 mpV4	42	Eptype2 mpV4	70	Eptype3 mpV4	98	Clav CB f B	126	ClvMt CA f C	154	ClvMtRsCB fA
15	Eptype1 f A	43	Eptype2 f A	71	Etype3 f A	99	Clav CB f C	127	ClvMtCB mp A	155	ClvMtRsCB fB
16	Eptype1 f B	44	Etype2 f B	72	Etype3 f B	100	Clav CB ff A	128	ClvMtCB mp B	156	ClvMtRsCB fC
17	Eptype1 f C	45	Etype2 f C	73	Etype3 f C	101	Clav CB ff B	129	ClvMtCB mp C	157	ClvMtRsDA pA
18	Eptype1 f V1	46	Etype2 f V1	74	Etype3 f V1	102	Clav CB ff C	130	ClvMt CB f A	158	ClvMtRsDA pB
19	Eptype1 f V2	47	Etype2 f V2	75	Etype3 f V2	103	Clav DA mp A	131	ClvMt CB f B	159	ClvMtRsDA pC
20	Eptype1 f V3	48	Etype2 f V3	76	Etype3 f V3	104	Clav DA mp B	132	ClvMt CB f C	160	ClvMtRsDA fA
21	Eptype1 f V4	49	Etype2 f V4	77	Etype3 f V4	105	Clav DA mp C	133	ClvMtDA mp A	161	ClvMtRsDA fB
22	Eptype1 ff A	50	Etype2 ff A	78	Etype3 ff A	106	Clav DA f A	134	ClvMtDA mp B	162	ClvMtRsDA fC
23	Eptype1 ff B	51	Etype2 ff B	79	Etype3 ff B	107	Clav DA f B	135	ClvMtDA mp C	163	ClvMtRsDB pA
24	Eptype1 ff C	52	Etype2 ff C	80	Etype3 ff C	108	Clav DA f C	136	ClvMt DA f A	164	ClvMtRsDB pB
25	Eptype1 ffV1	53	Etype2 ffV1	81	Etype3 ffV1	109	Clav DA ff A	137	ClvMt DA f B	165	ClvMtRsDB pC
26	Eptype1 ffV2	54	Etype2 ffV2	82	Etype3 ffV2	110	Clav DA ff B	138	ClvMt DA f C	166	ClvMtRsDB fA
27	Eptype1 ffV3	55	Etype2 ffV3	83	Etype3 ffV3	111	Clav DA ff C	139	ClvMtDB mp A	167	ClvMtRsDB fB
28	Eptype1 ffV4	56	Etype2 ffV4	84	Etype3 ffV4	112	Clav DB mp A	140	ClvMtDB mp B	168	ClvMtRsDB fC

When you create a Patch using the waveforms stored in the Expansion Board, observe the following points:

* If you make a Patch with a single voice and then later play it in a chord, the sound may be distorted with certain settings for the Effects and TVA. If this happens, adjust the level of the Effects and TVA.

このエクспанション・ボードに収められているウェーブフォームを使ってパッチを作るときには、次の点に注意してください。

※ 単音でパッチを作ったとき、エフェクトや TVA の設定状態によって、その音を和音で演奏すると音が歪む場合があります。このようなときは、エフェクトや TVA のレベルを調整してください。

About the SRX-12 dedicated piano mode (for Fantom-X6/X7/X8 users)

When you install the SRX-12 in the Fantom-X6/X7/X8, the two screens "Classic EP" and "Classic Clav" will be added to Piano mode, letting you adjust the sound using a simple and intuitive classic user interface.

- * If your Fantom-X6/X7/X8 has not been updated to version 2.1 or later, you'll need to update your Fantom-X6/X7/X8. For details on how to update, refer to "Readme_E.pdf" in the "Fantom-X6/X7/X8 Audio Track Expansion System Update CD-ROM" included with this product.
- * If your Fantom-X6/X7/X8 is running Ver. 1.xx, it must be updated to Audio Track Expansion Ver. 2.0 before using the included updater.
- * The included updater is not necessary if your Fantom-X6/X7/X8 is running Ver. 2.1 or later.

MEMO

You will need the Adobe Reader in order to view "Readme_E.pdf." The latest version of Adobe Acrobat Reader can be downloaded from the Adobe website.
<http://www.adobe.com>
(This URL may change without notice.)

What you will need in order to update your Fantom-X6/X7/X8

In order to update the system program of your Fantom-X6/X7/X8, you will need the following items.

In order to update using a USB connection

- Fantom-X6/X7/X8
- A computer running one of the following operating systems
Windows Me/2000/XP or later
Mac OS 9.04 or later (including Mac OS X)
- USB cable
- * If you perform the update via USB, the entire contents of user memory will be erased. If necessary, you must back up the user memory before you proceed. (Fantom-X6/X7/X8 owner's manual, p.235)

In order to update using a CARD

- Fantom-X6/X7/X8
- A computer running one of the following operating systems
Windows Me/2000/XP or later
Mac OS 9.04 or later (including Mac OS X)
- A card reader/writer that's compatible with your computer
- A memory card (SmartMedia or CompactFlash of 1 GB or smaller size, with at least 32 MB of free space)
- PC card adaptor

To access the Classic EP screen

1. Press [PIANO MODE] to access the Piano Mode screen.
2. Press [F1] -> [F3 (SRX-12 EP)] -> [F8 (SELECT)].
The Piano Mode (Classic EP) screen will appear.



To access the Classic Clav screen

1. Press [PIANO MODE] to access the Piano Mode screen.
2. Press [F1] -> [F4 (SRX-12 Clav)] -> [F8 (SELECT)].
The Piano Mode (Classic Clav) screen will appear.



- * When you're in the Classic EP screen or Classic Clav screen, pressing [F1 (Inst)] will take you to the Piano mode selection screen.

About the SRX-12 dedicated piano mode (for Fantom-X6/X7/X8 users)

Classic EP screen

Using the presets

- In the Piano Mode (Classic EP) screen, press [F2] to access the following screen.



- Press [F3 (Preset 1)]–[F8 (Preset 6)] to select the desired sound.

Default setting

Preset	Patch No. & Name	Preset	Patch No. & Name
1	1 Pure EP1	4	4 Phaser EP1
2	2 Lo-Fi EP1	5	5 Soft Wurly
3	3 Pure EP2	6	6 Pure Wurly

Changing the preset sounds

- Hold down [SHIFT] and press one of the [F3]–[F8] buttons. The patch list will appear.
 - Select a patch, and press the [F8 (SELECT)] button. The selected patch will be assigned to the button ([F3]–[F8]) you pressed in step 1.
- * For details on how to select patches, refer to the Fantom-X6/X7/X8 owner's manual.

Using the manual controls

- In the Piano Mode (Classic EP) screen, press [F2] to access the following screen.



- Use [F3 (Type)]–[F8 (Speaker SIM)] and the REALTIME CONTROL knobs to adjust the sound.

* You can use only one of the effects (chorus, phaser, equalizer, or speaker simulator).

[F3 (Type)]

This selects the type of electric piano.

Successive presses of the button cycle you through the types like this:

Type 1 → Type 2 → Type 3 → Type 1 → ...

[F4 (Cond/Trem)]

This modifies the Condition setting, and adjusts the tremolo (an effect that cyclically varies the volume) and panning (an effect that moves the position of the sound between left and right).

When you press this button, the following functions will be assigned to realtime control knobs 1–3.

Knob	Function	Explanation
1	Condition	Selects the state of the electric piano over a range of five stages. If you turn the knob to the right (Mint), you'll get a clear tone like that of an electric piano in brand-new condition. As you turn the knob toward the left (Vint.), the pitch and tone will change to a more vintage character.
2	Tremolo Rate	Adjusts the speed of tremolo/panning. Turn the knob toward the right to increase the speed.
3	Tremolo Depth	Adjusts the depth (width) of the tremolo/panning. Turn the knob toward the right to make the tremolo/panning deeper (wider). If you turn the knob while holding down [SHIFT], there will be no panning effect; the tremolo will be monaural.

[F5 (Chorus)]

Switches the chorus on/off.

When you switch chorus on, the following functions will be assigned to realtime control knobs 1–3.

Knob	Function	Range	Explanation
1	Rate	0.05–10.00 (Hz)	Adjusts the modulation speed of the chorus. Turn the knob toward the right for faster modulation.
2	Depth	0–127	Adjusts the modulation depth of the chorus. Turn the knob toward the right for deeper modulation.
3	Balance	D100:0W–D0:100W	Adjusts the volume balance between the original (dry) sound (D) and the chorus (wet) sound (W). Turn the knob toward the right to increase the chorus sound. If you turn the knob all the way toward the left, you will hear only the original sound, and there will be no chorus effect.

About the SRX-12 dedicated piano mode (for Fantom-X6/X7/X8 users)

[F6 (Phaser)]

Switches the phaser on/off.

When you switch the phaser on, the following functions will be assigned to realtime control knobs 1–4.

Knob	Function	Range	Explanation
1	Manual	0–127	Adjusts the pitch at which the phaser is applied. As you turn the knob toward the right, the phaser will be applied to a higher pitch range.
2	Rate	0.05–10.00 (Hz)	Adjusts the modulation speed of the phaser. Turn the knob toward the right for faster modulation.
3	Depth	0–127	Adjusts the modulation depth of the phaser. Turn the knob toward the right for deeper modulation.
4	Resonance	0–127	Adjusts the amount of resonance. Turn the knob toward the right to increase the resonance, producing a more strongly distinctive modulation.

[F7 (EQ)]

Switches the equalizer on/off.

When you switch the equalizer on, the following functions will be assigned to realtime control knobs 1–4.

Knob	Function	Range	Explanation
1	Low Gain	-15– +15 (dB)	Adjusts the amount of boost/cut for the low-frequency range.
2	Mid Gain	-15– +15 (dB)	Adjusts the amount of boost/cut for the mid-frequency range.
3	High Gain	-15– +15 (dB)	Adjusts the amount of boost/cut for the high-frequency range.
4	Level	0–127	Adjusts the output volume of the equalizer. * If you turn the knob all the way toward the left, there will be no sound.

[F8 (Speaker SIM)]

Switches the speaker simulator on/off.

When you switch the speaker simulator on, the following functions will be assigned to realtime control knobs 1–4.

Knob	Function	Range	Explanation
1	Speaker	(see below)	Selects the type of speaker.
2	Mic Level	0–127	Adjusts the volume of the mic that picks up the sound from the speaker.
3	Dir Level	0–127	Adjusts the volume of the direct sound.
4	Level	0–127	Adjusts the output volume.

Specifications of each speaker type

The “Speakers” column indicates the diameter of each speaker unit (in inches) and the number of units.

Type	Cabinet	Speakers	Mic
SMALL 1	Small open back	10" x 1	Dynamic
SMALL 2	Small open back	10" x 1	Dynamic
MIDDLE	Open back	12" x 1	Dynamic
JC-120	Open back	12" x 2	Dynamic
BUILT-IN 1	Open back	12" x 2	Dynamic
BUILT-IN 2	Open back	12" x 2	Condenser
BUILT-IN 3	Open back	12" x 2	Condenser
BUILT-IN 4	Open back	12" x 2	Condenser
BUILT-IN 5	Open back	12" x 2	Condenser
BG STACK 1	Sealed	12" x 2	Condenser
BG STACK 2	Large sealed	12" x 2	Condenser
MS STACK 1	Large sealed	12" x 4	Condenser
MS STACK 2	Large sealed	12" x 4	Condenser
METAL STACK	Large double stack	12" x 4	Condenser
2-STACK	Large double stack	12" x 4	Condenser
3-STACK	Large triple stack	12" x 4	Condenser

Saving your settings

- The current settings will be preserved when you switch from the Classic EP screen to another screen.
- * The effect on/off status is preserved, but the knob settings of each effect are not preserved.
- A sound you edit using the manual controls can be saved by pressing [WRITE] and saving it as a Fantom-X6/X7/X8 user patch. For details on how to save a sound, refer to the Fantom-X6/X7/X8 owner’s manual.

About the SRX-12 dedicated piano mode (for Fantom-X6/X7/X8 users)

Classic Clav screen

Using the presets

- In the Piano Mode (Classic Clav) screen, press [F2] to access the following screen.



- Press [F3 (Preset 1)]–[F8 (Preset 6)] to select the desired sound.

Default setting

Preset	Patch No. & Name	Preset	Patch No. & Name
1	7 Pure Clav DB	4	10 Wah Clav CB
2	8 Pure Clav CB	5	11 Comp Clav CB
3	9 PhaseClav CB	6	12 PureClavMtCB

Changing the preset sounds

- Hold down [SHIFT] and press one of the [F3]–[F8] buttons. The patch list will appear.
 - Select a patch, and press the [F8 (SELECT)] button. The selected patch will be assigned to the button ([F3]–[F8]) you pressed in step 1.
- * For details on how to select patches, refer to the Fantom-X6/X7/X8 owner's manual.

Using the manual controls

- In the Piano Mode (Classic Clav) screen, press [F2] to access the following screen.



- Use [F3 (Bite/Pickup)]–[F8 (Mute)] and the REALTIME CONTROL knobs to adjust the sound.

[F3 (Bite/Pickup)]

This lets you switch between five popular processes (effects) used for clavi, and lets you change the type of pickup.

When you press this button, the following functions will be assigned to realtime control knobs 1 and 2.

Knob	Function	Explanation and range
1	Bite	Selects the type of effect to use. Dry: No effect will be applied. Comp (Compressor): Loud sounds will be compressed and soft sounds will be boosted, thus making the volume more consistent and creating a sense of enhanced loudness. Enhancer: Boosts the harmonic content to add sparkle and clarity to the sound. Auto Wah: Varies the cutoff frequency of the filter according to the volume, making loud sounds brighter and soft sounds more mellow. Overdrive: Distorts the sound, making it more powerful.
2	Pickup	Switches between four types of pickup setting. CA (Lower): Mild tone CB (Upper): Bright tone DA (Upper + Lower, out of phase): Thin (light) sound that cuts the low-frequency range DB (Upper + Lower, in phase): The sound of two pickups heard together

Timbre

You can vary the tone by using the timbre switches that divide the sound into four ranges.

[F4]–[F7] will turn each range on/off.

Each time you press a button, it will alternately turn on or off.

[F4 (Brilliant)]: High-frequency range

[F5 (Treble)]: High-mid frequency range

[F6 (Medium)]: Low-mid frequency range

[F7 (Soft)]: Low-frequency range

* If you turn all four of these off, you won't hear any sound.

[F8 (Mute)]

Switches the mute on/off.

If you turn the mute on, you'll get a sound with a shorter sustain and an attenuated high-frequency range.

Saving your settings

- The current settings will be preserved when you switch from the Classic Clav screen to another screen.
- A sound you edit using the manual controls can be saved by pressing [WRITE] and saving it as a Fantom-X6/X7/X8 user patch. For details on how to save a sound, refer to the Fantom-X6/X7/X8 owner's manual.

SRX-12 専用ピアノ・モードについて (Fantom-X6/X7/X8 をお使いのお客様へ)

SRX-12 を Fantom-X6/X7/X8 に取り付けると、ピアノ・モードに「Classic EP」と「Classic Clav」の2つの画面が追加され、シンプルで直感的なグラフィック・ユーザー・インターフェースによる音色調節が可能となります。

※ お使いの Fantom-X6/X7/X8 が Ver. 2.1 以降になっていない場合、Fantom-X6/X7/X8 をアップデートする必要があります。アップデート方法については、本製品に付属の「Fantom-X6/X7/X8 Audio Track Expansion System Update CD-ROM」に収録されている「Readme_J.pdf」を参照してください。

※ 付属 CD-ROM に収録されているシステム・アップデート・プログラムは、Audio Track Expansion (Ver. 2.xx) 専用です。Ver. 1.xx のシステム・プログラムをご使用のお客様は、Fantom-X6/X7/X8 を Audio Track Expansion (Ver. 2.00) にアップグレードしてからご使用ください。

※ Ver. 2.1 以降のシステム・プログラムをご使用のお客様は、Fantom-X6/X7/X8 を付属 CD-ROM でアップデートしていただく必要はありません。

メモ

「Readme_J.pdf」を読むためには Adobe Reader が必要です。Adobe の web サイトからダウンロードできます。
<http://www.adobe.co.jp>

(アドレスは予告なく変更になる場合があります。)

Fantom-X6/X7/X8 のアップデートに必要なもの

Fantom-X6/X7/X8 のシステム・プログラムをアップデートするために、下記のツールが必要になります。

USB 接続して行う場合

- Fantom-X6/X7/X8 本体
- 以下の OS が動作しているコンピューター
Windows Me/2000/XP 以降
Mac OS 9.04 以降 (Mac OS X を含む)
- USB ケーブル

※ USB アップデートを行うと、本体のユーザー・メモリーの内容がすべて消えてしまいます。必要に応じてユーザー・バックアップをあらかじめ行ってください。(Fantom-X6/X7/X8 取扱説明書の P.235)

CARD を使用して行う場合

- Fantom-X6/X7/X8 本体
- 以下の OS が動作しているコンピューター
Windows Me/2000/XP 以降
Mac OS 9.04 以降 (Mac OS X を含む)
- お使いのコンピューターに対応したカード・リーダー・ライター
- メモリー・カード (スマートメディアやコンパクトフラッシュで、空き容量が 32MB 以上ある、容量 1GB 以下のカード)
- PC カード・アダプター

Classic EP 画面の表示方法

1. [PIANO MODE] を押して、Piano Mode 画面を表示させます。
2. [F1] → [F3 (SRX-12 EP)] → [F8 (SELECT)] と押します。
Piano Mode (Classic EP) 画面になります。



Classic Clav 画面の表示方法

1. [PIANO MODE] を押して、Piano Mode 画面を表示させます。
2. [F1] → [F4 (SRX-12 Clav)] → [F8 (SELECT)] と押します。
Piano Mode (Classic Clav) 画面になります。



※ Classic EP 画面または Classic Clav 画面で [F1 (Inst)] を押すと、ピアノ・モード画面の選択画面になります。

Classic EP 画面

プリセットの使いかた

1. Piano Mode (Classic EP) 画面で [F2] を押して、以下の画面を表示させます。



2. [F3 (Preset 1)] ~ [F8 (Preset 6)] を押して、使う音色を選びます。

初期設定

Preset	Patch No. & Name	Preset	Patch No. & Name
1	1 Pure EP1	4	4 Phaser EP1
2	2 Lo-Fi EP1	5	5 Soft Wurlly
3	3 Pure EP2	6	6 Pure Wurlly

プリセット音色の変更のしかた

1. [SHIFT] を押しながら [F3] ~ [F8] のいずれかを押します。パッチ・リストが表示されます。
2. パッチを選び、[F8 (SELECT)] ボタンを押します。
手順 1 で押したボタン ([F3] ~ [F8]) に、選んだパッチが割り当てられます。
※ パッチの選びかたについては、Fantom-X6/X7/X8 の取扱説明書を参照してください。

マニュアルの使いかた

1. Piano Mode (Classic EP) 画面で [F2] を押して、以下の画面を表示させます。



2. [F3 (Type)] ~ [F8 (Speaker SIM)] と、REALTIME CONTROL つまみで音色を調節します。

※ エフェクト（コーラス、フェイザー、イコライザー、スピーカー・シミュレーター）は、いずれか 1 つのみ使用できます。

[F3 (Type)]

エレクトリック・ピアノの種類を選びます。

ボタンを押すたび、Type 1 → Type 2 → Type 3 → Type 1 → ... の順で切り替わります。

[F4 (Cond/Trem)]

コンディションの変更と、トレモロ（音量を周期的に変化させる効果）およびパンニング（音の定位を左右に動かす効果）の設定をします。

ボタンを押すと、リアルタイム・コントロールつまみ 1 ~ 3 に以下の機能が割り当てられます。

つまみ	機能	説明
1	Condition (コンディション)	エレピの状態を 5 段階の中から選びます。 つまみを右 (Mint) に回すと、良好なコンディションのクリアな音色になります。左 (Vint.) に回すと、ピッチと音色が変化したヴィンテージ風の音色になります。
2	Tremolo Rate (トレモロ・レート)	トレモロ/パンニングの速さを調節します。右に回すほど速くなります。
3	Tremolo Depth (トレモロ・デプス)	トレモロ/パンニングの深さ(広さ)を調節します。右に回すほど深く(広く)になります。 [SHIFT] を押しながらかつまみを回すと、パンニングの効果が無くなり、モノラルのトレモロになります。

SRX-12 専用ピアノ・モードについて (Fantom-X6/X7/X8 をお使いのお客様へ)

[F5 (Chorus)]

コーラスをオン/オフします。

コーラスをオンにすると、リアルタイム・コントロールつまみ 1～3 に以下の機能が割り当てられます。

つまみ	機能	設定値	説明
1	Rate	0.05 ～ 10.00 (Hz)	コーラスの揺れの速さを調節します。右に回すほど速くなります。
2	Depth	0 ～ 127	コーラスの揺れの深さを調節します。右に回すほど深くなります。
3	balance	D100:0W ～ D0:100W	原音 (D) とコーラス音 (W) の音量バランスを調節します。右に回すほどコーラス音が大きくなります。左いっぱいには回すと原音のみになり、コーラス効果が無くなります。

[F6 (Phaser)]

フェイザーをオン/オフします。

フェイザーをオンにすると、リアルタイム・コントロールつまみ 1～4 に以下の機能が割り当てられます。

つまみ	機能	設定値	説明
1	Manual	0 ～ 127	フェイザーのかかる音域を調節します。右に回すほどフェイザーが高い音域にかかります。
2	Rate	0.05 ～ 10.00 (Hz)	フェイザーのうねりの速さを調節します。右に回すほど速くなります。
3	Depth	0 ～ 127	フェイザーのうねりの深さを調節します。右に回すほど深くなります。
4	Resonance	0 ～ 127	共振の程度を調節します。右に回すほど共振し、クセの強いうねりになります。

[F7 (EQ)]

イコライザーをオン/オフします。

イコライザーをオンにすると、リアルタイム・コントロールつまみ 1～4 に以下の機能が割り当てられます。

つまみ	機能	設定値	説明
1	Low Gain	-15 ～ +15 (dB)	低域の増幅/減衰量を調節します。
2	Mid Gain	-15 ～ +15 (dB)	中域の増幅/減衰量を調節します。
3	High Gain	-15 ～ +15 (dB)	高域の増幅/減衰量を調節します。
4	Level	0 ～ 127	イコライザーの出力音量を調節します。 ※ 左へいっぱいには回すと、音が出なくなります。

[F8 (Speaker SIM)]

スピーカー・シミュレーターをオン/オフします。

スピーカー・シミュレーターをオンにすると、リアルタイム・コントロールつまみ 1～4 に以下の機能が割り当てられます。

つまみ	機能	設定値	説明
1	Speaker	(下記参照)	スピーカーのタイプを選びます。
2	Mic Level	0 ～ 127	スピーカーの音を収録するマイクの音量を調節します。
3	Dir Level	0 ～ 127	ダイレクト音の音量を調節します。
4	Level	0 ～ 127	出力音量を調節します。

スピーカー各タイプの仕様

「スピーカー」の項は、スピーカーの径 (インチ) と個数を示しています。

タイプ	キャビネット	スピーカー	マイク
SMALL 1	小型背面開放型	10" × 1	ダイナミック
SMALL 2	小型背面開放型	10" × 1	ダイナミック
MIDDLE	背面開放型	12" × 1	ダイナミック
JC-120	背面開放型	12" × 2	ダイナミック
BUILT-IN 1	背面開放型	12" × 2	ダイナミック
BUILT-IN 2	背面開放型	12" × 2	コンデンサー
BUILT-IN 3	背面開放型	12" × 2	コンデンサー
BUILT-IN 4	背面開放型	12" × 2	コンデンサー
BUILT-IN 5	背面開放型	12" × 2	コンデンサー
BG STACK 1	密閉型	12" × 2	コンデンサー
BG STACK 2	大型密閉型	12" × 2	コンデンサー
MS STACK 1	大型密閉型	12" × 4	コンデンサー
MS STACK 2	大型密閉型	12" × 4	コンデンサー
METAL STACK	大型 2 段重ね	12" × 4	コンデンサー
2-STACK	大型 2 段重ね	12" × 4	コンデンサー
3-STACK	大型 3 段重ね	12" × 4	コンデンサー

設定の保存

- Classic EP 画面から他の画面へ切り替えると、現在の設定が保存されます。
- ※ エフェクトのオン/オフは保存されますが、各エフェクトのつまみの設定は保存されません。
- マニュアルで設定した音色は、[WRITE] を押して Fantom-X6/X7/X8 のユーザー・パッチに保存することができます。保存のしかたについて詳しくは、Fantom-X6/X7/X8 の取扱説明書を参照してください。

Classic Clav 画面

プリセットの使いかた

1. Piano Mode (Classic Clav) 画面で [F2] を押して、以下の画面を表示させます。



2. [F3 (Preset 1)] ~ [F8 (Preset 6)] を押して、使う音色を選びます。

初期設定

Preset	Patch No. & Name	Preset	Patch No. & Name
1	7 Pure Clav DB	4	10 Wah Clav CB
2	8 Pure Clav CB	5	11 Comp Clav CB
3	9 PhaseClav CB	6	12 PureClavMtCB

プリセット音色の変更のしかた

1. [SHIFT] を押しながら [F3] ~ [F8] のいずれかを押します。パッチ・リストが表示されます。
2. パッチを選び、[F8 (SELECT)] ボタンを押します。手順 1 で押したボタン ([F3] ~ [F8]) に、選んだパッチが割り当てられます。
※ パッチの選びかたについては、Fantom-X6/X7/X8 の取扱説明書を参照してください。

マニュアルの使いかた

1. Piano Mode (Classic Clav) 画面で [F2] を押して、以下の画面を表示させます。



2. [F3 (Bite/Pickup)] ~ [F8 (Mute)] と、REALTIME CONTROL つまみで音色を調節します。

[F3 (Bite/Pickup)]

クラビに定番のプロセス (エフェクト) 5 種類と、ピックアップを切り替えます。

ボタンを押すと、リアルタイム・コントロールつまみ 1、2 に以下の機能が割り当てられます。

つまみ	機能	説明および設定値
1	Bite	使用するエフェクトを選びます。 Dry (ドライ) : エフェクトをかけません。 Comp (コンプレッサー) : 大きなレベルの音を圧縮し、小さなレベルの音を持ち上げて音量のばらつきを抑えるとともに、音圧感を出します。 Enhancer (エンハンサー) : 倍音成分を強調し、音にメリハリを付け、抜けの良い音にします。 Auto Wah (オート・ワウ) : 音量にしたがってフィルターのカットオフ周波数を変化させ、大きな音は明るく、小さな音は丸くします。 Overdrive (オーバードライブ) : 音を歪ませてパワフルな音にします。
2	Pickup	4 種類のピックアップ・セッティングを切り替えます。 CA (Lower) : マイルドな音 CB (Upper) : ブライトな音 DA (Upper + Lower、逆位相) : 低域のカットされた薄い (軽い) 音 DB (Upper + Lower、同位相) : 2 つのピックアップを同時に鳴らした音

Timbre (ティンバー)

4 つの音域に分割したティンバー・スイッチを切り替えることで、音色を変化させます。

[F4] ~ [F7] が各音域のオン/オフになります。

各ボタンを押すたび、オン/オフが交互に切り替わります。

[F4 (Brilliant)] : 高音域

[F5 (Treble)] : 中高音域

[F6 (Medium)] : 中低音域

[F7 (Soft)] : 低音域

※ 4 つともオフにすると、音が鳴らなくなります。

[F8 (Mute)]

ミュートをオン/オフします。

ミュートをオンにすると、サスティンの短い、高域の抑えられた音になります。

設定の保存

- Classic Clav 画面から他の画面へ切り替えると、現在の設定が保存されます。
- マニュアルで設定した音色を、[WRITE] を押して Fantom-X6/X7/X8 のユーザー・パッチに保存することができます。保存のしかたについては詳しくは、Fantom-X6/X7/X8 の取扱説明書を参照してください。

Fantom-S/S88 users

If the instrument in which you want to install the SRX-12 is running system program **version 1.05 or earlier**, you must update the system before you can use the SRX-12.

For instructions on checking the system program version for Fantom-S/S88, and upgrading the software, please access the Roland website or contact the nearest Roland Service Center.

About the Included CD-ROM

The included CD-ROM features:

- Fantom-X6/X7/X8 Audio Track Expansion system program (Ver. 2.1)

For more detailed information on each file, refer to Readme_E.pdf on the CD-ROM.

- * *Take proper care of the included CD-ROM; it will not be reissued.*
- * *The system programs on the included CD-ROM are the latest versions, as of January, 2006. For information regarding newer versions than those on this disk, you should contact the nearest Roland Service Center.*

Fantom-S/S88 をお使いのお客様へ

SRX-12 は、お使いの本体システム・プログラムが **Ver.1.05 以前**の場合、アップデートしてから使用していただく必要があります。

Fantom-S/S88 のシステム・プログラム・バージョンの確認方法、およびバージョン・アップ方法については、弊社ホームページ (<http://www.roland.co.jp/>) をご覧いただくか、もよりのローランド・サービスにお問い合わせください。

付属 CD-ROM について

付属 CD-ROM には

- Fantom-X6/X7/X8 Audio Track Expansion システム・プログラム (Ver. 2.1)

が収録されています。各ファイルの詳細な内容は、CD-ROM 内の Readme_J.pdf を参照してください。

- ※ 付属 CD-ROM は再発行しませんので、大切にお使いください。
- ※ 付属 CD-ROM に収録の各システム・プログラムは、2006年1月時点で最新のものです。収録バージョンより新しいプログラムに関しては、もよりのローランド・サービスにお問い合わせください。また、弊社ホームページ (<http://www.roland.co.jp/>) より、最新版プログラムをダウンロードすることができます。



This product must be disposed of separately at your local waste recycling centre. Do not dispose of in household waste bin.



* 0 4 2 3 2 2 4 5 - 0 2 *

04232245

'06-05-2N

Free Manuals Download Website

<http://myh66.com>

<http://usermanuals.us>

<http://www.somanuals.com>

<http://www.4manuals.cc>

<http://www.manual-lib.com>

<http://www.404manual.com>

<http://www.luxmanual.com>

<http://aubethermostatmanual.com>

Golf course search by state

<http://golfingnear.com>

Email search by domain

<http://emailbydomain.com>

Auto manuals search

<http://auto.somanuals.com>

TV manuals search

<http://tv.somanuals.com>