

**ROTEL**

**Owner's Manual  
Manuel d'utilisation  
Bedienungsanleitung  
Manuale di Istruzioni  
Manual de Instrucciones  
Gebruiksaanwijzing  
Instruktionsbok  
ИНСТРУКЦИЯ ПОЛЬЗОВАТЕЛЯ**

**RB-06**

**Stereo Power Amplifier  
Amplificateur De Puissance Stéréo  
Stereo-Endstufe  
Amplificatore di Potenza  
Etapa de Potencia Estereofónica  
Stereo Eindversterker  
Stereoslutsteg  
Стерео усилитель мощности**



## Important Safety Instructions

**WARNING:** There are no user serviceable parts inside. Refer all servicing to qualified service personnel.

**WARNING:** To reduce the risk of fire or electric shock, be sure that the apparatus shall not be exposed to dripping or splashing and that no objects filled with liquids, such as vases, shall be placed on the apparatus.

**Do not allow foreign objects to get into the enclosure. If the unit is exposed to moisture, or a foreign object gets into the enclosure, immediately disconnect the power cord from the wall. Take the unit to a qualified service person for inspection and necessary repairs.**

Read all the instructions before connecting or operating the component. Keep this manual so you can refer to these safety instructions.

Heed all warnings and safety information in these instructions and on the product itself. Follow all operating instructions.

Clean the enclosure only with a dry cloth or a vacuum cleaner.

**You must allow 10 cm or 4 inches of unobstructed clearance around the unit.** Do not place the unit on a bed, sofa, rug, or similar surface that could block the ventilation slots. If the component is placed in a bookcase or cabinet, there must be ventilation of the cabinet to allow proper cooling.

Keep the component away from radiators, heat registers, stoves, or any other appliance that produces heat.

The unit must be connected to a power supply only of the type and voltage specified on the rear panel of the unit.

Connect the component to the power outlet only with the supplied power supply cable or an exact equivalent. Do not modify the supplied cable in any way. Do not attempt to defeat grounding and/or polarization provisions. Do not use extension cords.

Do not route the power cord where it will be crushed, pinched, bent at severe angles, exposed to heat, or damaged in any way. Pay particular attention to the power cord at the plug and where it exits the back of the unit.

The power cord should be unplugged from the wall outlet if the unit is to be left unused for a long period of time.

Immediately stop using the component and have it inspected and/or serviced by a qualified service agency if:

- The power supply cord or plug has been damaged.
- Objects have fallen or liquid has been spilled into the unit.
- The unit has been exposed to rain.
- The unit shows signs of improper operation
- The unit has been dropped or damaged in any way

Please use Class 2 Wiring when connecting the speaker terminals of the unit to ensure proper insulation and minimize the risk of electrical shock.

Place the unit on a fixed, level surface strong enough to support its weight. Do not place it on a moveable cart that could tip over.



This symbol means that this unit is double insulated. An earth connection is not required.

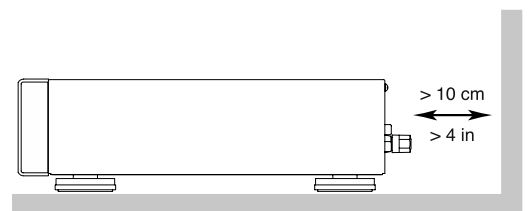
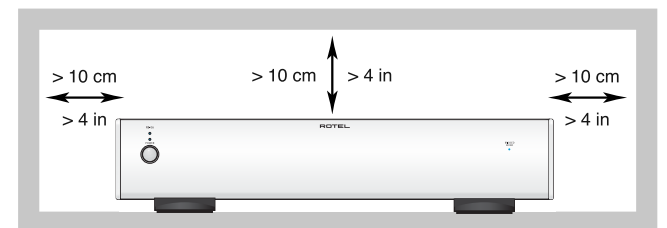
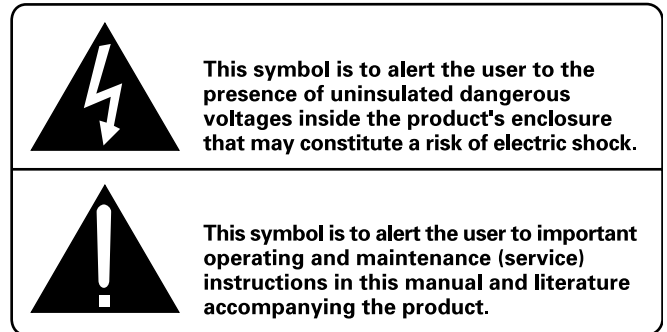
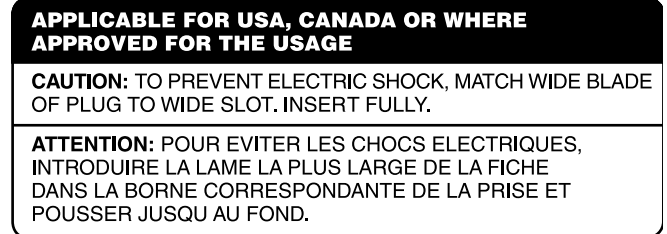

Rotel products are designed to comply with international directives on the Restriction of Hazardous Substances (RoHS) in electrical and electronic equipment and the disposal of Waste Electrical and Electronic Equipment (WEEE). The crossed wheelie bin symbol indicates compliance and that the products must be appropriately recycled or processed in accordance with these directives.



**Figure 1: Controls and Connections**  
**Commandes et branchements**  
**Bedienelemente und Anschlüsse**  
**Pannelo frontale e posteriore**  
**Controles y Conexiones**  
**De bedieningsorganen en de aansluitingen**  
**Funktioner och anslutningar**  
**Органы управления и разъемы**

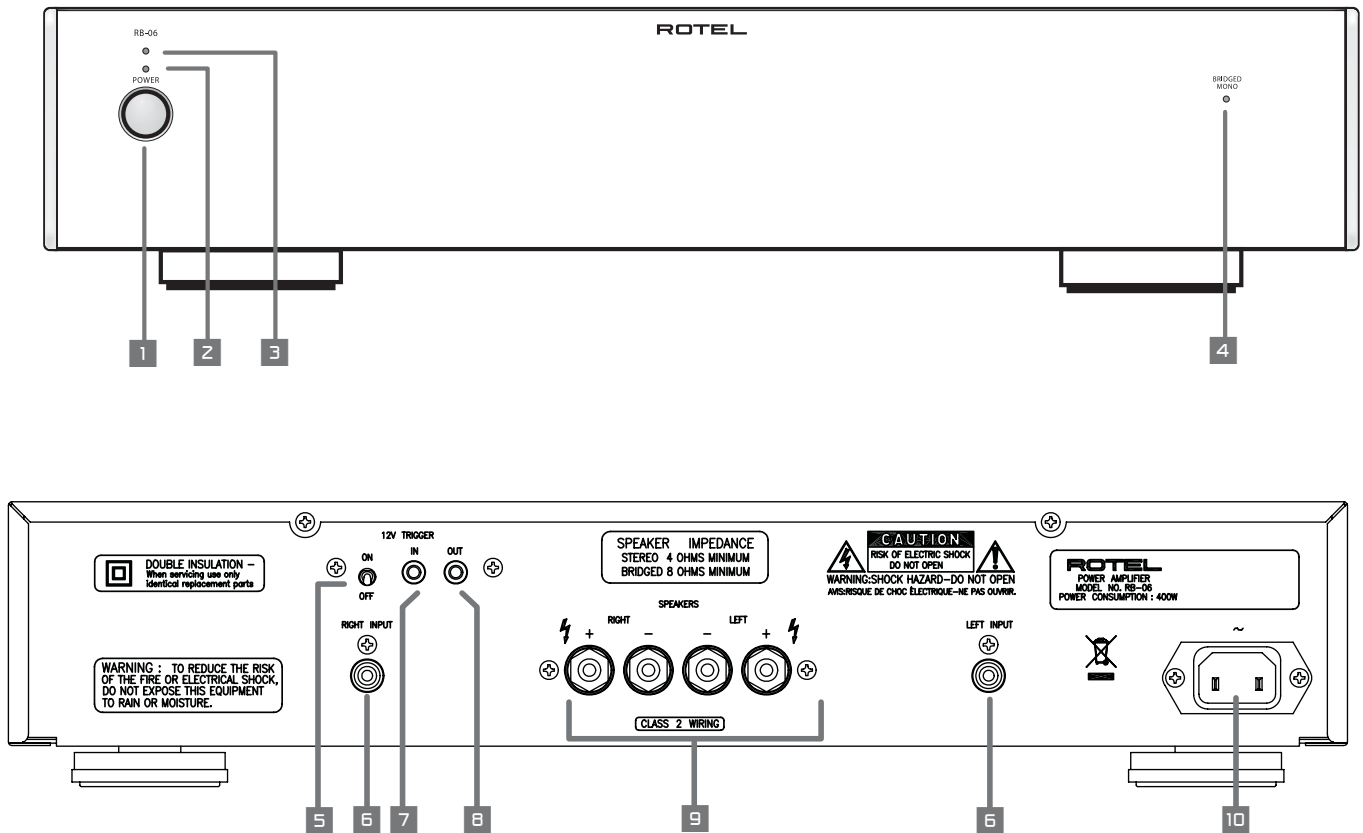

**Figure 2: Stereo Connections**  
**Branchements stéréo**  
**Anschlussdiagramm bei Stereobetrieb**  
**Schema dei collegamenti stereo**  
**Conexiones de Entrada y de Salida para Funcionamiento en Modo Estereofónico**  
**De cinch- en luidsprekerverbindingen**  
**Stereoanslutningar**  
**Подсоединение источников сигнала и акустических систем**

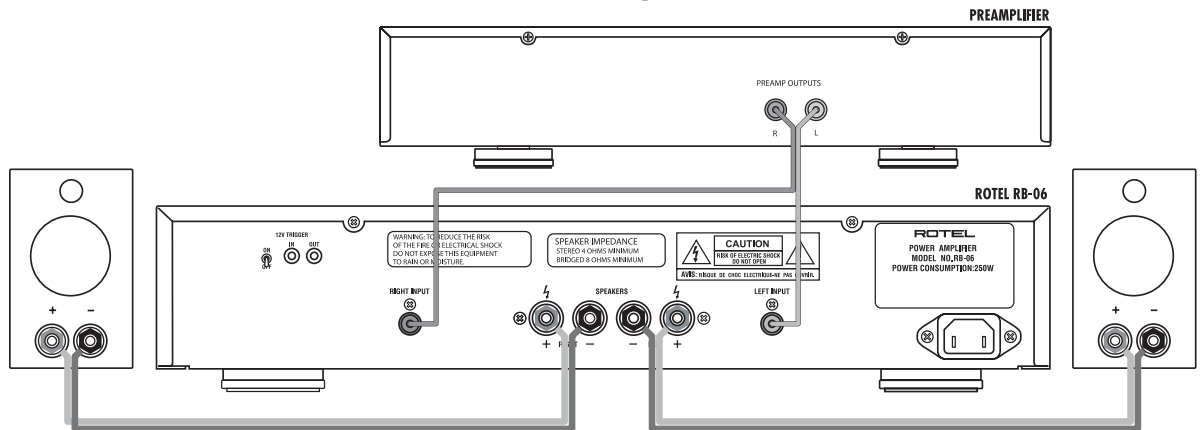

**Figure 3: Bridged Mono Connections - Inputs and Speakers**  
**Branchements en monophonie - Entrée et enceinte**  
**Position des cavaliers**  
**Anschlussdiagramm bei Brückenschaltung - Eingänge und Lautsprecher**  
**Schema dei collegamenti mono a ponte - Ingressi e diffusori**  
**Conexiones de Entrada y de Salida para Funcionamiento en Modo Monofónico Puentado**  
**Gebrugde mono aansluitingen/voorversterker/plaats van de doorverbindingen/**  
**Anslutningar - bryggkopplat läge**  
**Мостовое включение в режиме моно - подключение входного сигнала и колонок**

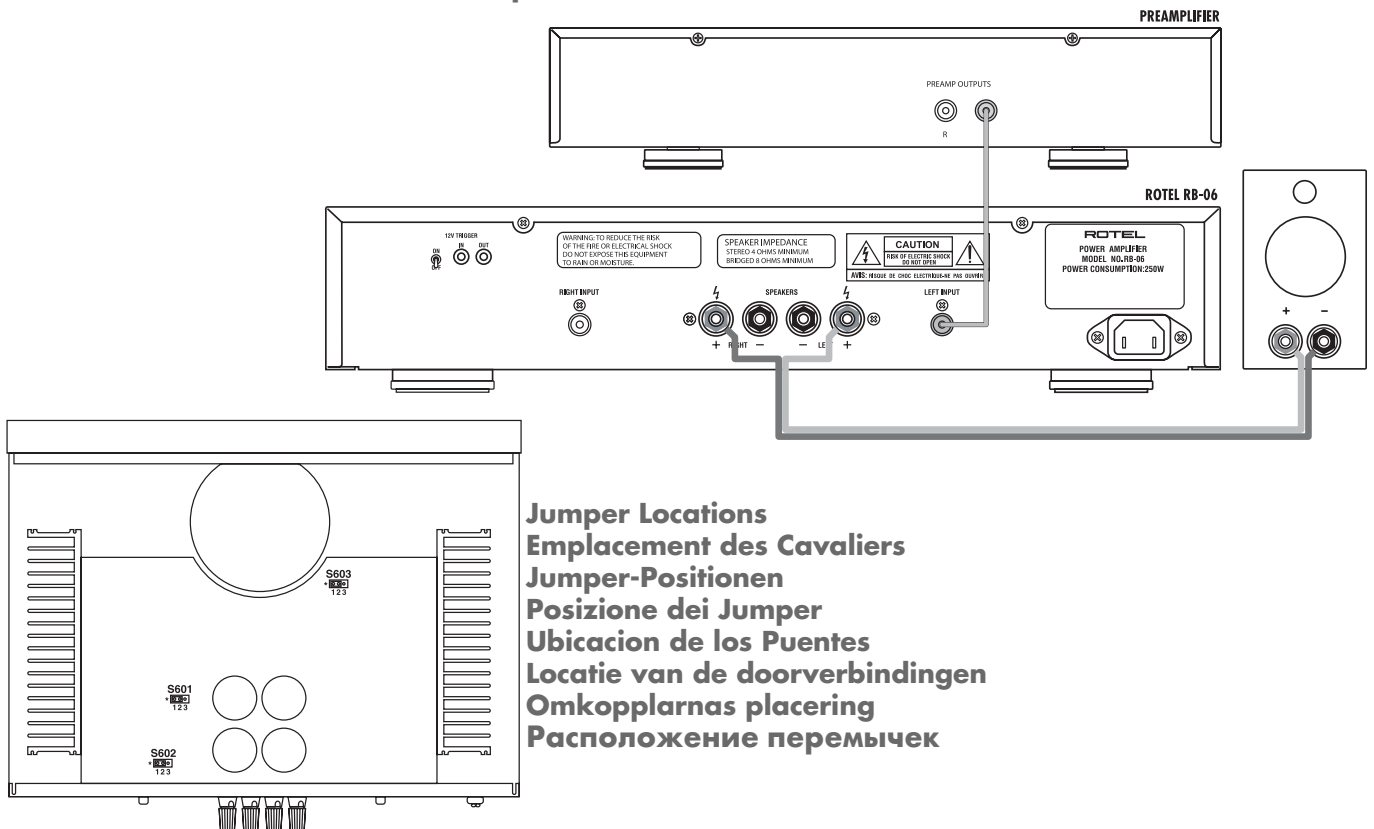

**Jumper Locations**  
**Emplacement des Cavaliers**  
**Jumper-Positionen**  
**Posizione dei Jumper**  
**Ubicación de los Puentes**  
**Locatie van de doorverbindingen**  
**Omkopplarnas placering**  
**Расположение переключателей**

## Contents

Important Safety Instructions .....	2
Figure 1: Controls and Connections	3
Figure 2: Stereo Connections	4
Figure 3: Bridged Mono Connections – Inputs and Speakers	4
<b>About Rotel .....</b>	<b>5</b>
<b>Getting Started.....</b>	<b>5</b>
A Few Precautions	5
Placement	6
Cables	6
<b>AC Power and Control .....</b>	<b>6</b>
AC Power Input <b>10</b>	6
Power Switch and Indicator <b>1 2</b>	6
Trigger ON/OFF Mode Selector <b>5</b>	6
12V Trigger Input <b>7</b> and Output <b>8</b>	6
<b>Input Signal Connection <b>6</b> .....</b>	<b>6</b>
<b>Speaker Connection .....</b>	<b>7</b>
Speaker Selection	7
Speaker Wire Selection	7
Polarity and Phasing	7
Stereo Speaker Connection <b>9</b>	7
<b>Bridged Mono Operation <b>4</b> .....</b>	<b>7</b>
Resetting Jumpers	7
Input Connection	7
Bridged Speaker Connection	7
<b>Protection Indicator <b>3</b> .....</b>	<b>8</b>
<b>Troubleshooting</b>	<b>8</b>
Front Panel Power Indicator Is Not Lit	8
Fuse Replacement	8
No Sound	8
<b>Specifications .....</b>	<b>8</b>

## About Rotel

A family whose passionate interest in music led them to manufacture high fidelity components of uncompromising quality founded Rotel over 40 years ago. Through the years that passion has remained undiminished and the family goal of providing exceptional value for audiophiles and music lovers regardless of their budget, is shared by all Rotel employees.

The engineers work as a close team, listening to, and fine tuning each new product until it reaches their exacting musical standards. They are free to choose components from around the world in order to make that product the best they can. You are likely to find capacitors from the United Kingdom and Germany, semiconductors from Japan or the United States, while toroidal power transformers are manufactured in Rotel's own factory.

Rotel's reputation for excellence has been earned through hundreds of good reviews and awards from the most respected reviewers in the industry, who listen to music every day. Their comments keep the company true to its goal - the pursuit of equipment that is musical, reliable and affordable.

All of us at Rotel, thank you for buying this product and hope it will bring you many hours of enjoyment.

## Getting Started

Thank you for purchasing the Rotel RB-06 Stereo Power Amplifier. When used in a high-quality music audio system, it will provide years of musical enjoyment.

The RB-06 is a full featured, high performance component. All aspects of the design have been optimized to retain the full dynamic range and subtle nuances of your music. The RB-06 has a highly regulated power supply incorporating a Rotel custom-designed toroidal power transformer. This low impedance power supply has ample power reserves, which enables the RB-06 to easily reproduce the most demanding audio signals. This type of design is more expensive to manufacture, but it is better for the music.

The printed circuit boards (PCB) are designed with Symmetrical Circuit Traces. This insures that the precise timing of the music is maintained and faithfully recreated. The RB-06 circuitry uses metal film resistors and polystyrene or polypropylene capacitors in important signal paths. All aspects of this design have been examined to ensure the most faithful music reproduction.

The main functions of the RB-06 are easy to install and use. If you have experience with other stereo systems, you shouldn't find anything perplexing. Simply plug in the associated components and enjoy.

### A Few Precautions

**WARNING:** *To avoid potential damage to your system, turn off ALL the components in the system when connecting or disconnecting the loudspeakers or any associated components. Do not turn the system components back on until you are sure all the connections are correct and secure. Pay particular attention to the speaker wires. There must be no loose strands that could contact the other speaker wires, or the chassis of the amplifier.*

Please read this manual carefully. It provides information on how to incorporate the RB-06 into your system as well as information that will help you get optimum sound performance. Please contact your authorized Rotel dealer for answers to any questions you might have. In addition, all of us at Rotel welcome your questions and comments.

Save the RB-06 shipping carton and all enclosed packing material for future use. Shipping or moving the RB-06 in anything other than the original packing material may result in severe damage to your amplifier.

Fill out and send in the owner's registration card packed with the RB-06. Also be sure to keep the original sales receipt. It is your best record of the date of purchase, which you will need in the event warranty service is ever required.

## Placement

Like all audio components that handle low-level signals, the RB-06 can be affected by its environment. Avoid placing the RB-06 on top of other components. Also avoid routing audio signal cables near power cords. This will minimize the chance it will pick up hum or interference.

The RB-06 generates heat as part of its normal operation. The heat sinks and ventilation openings in the amplifier are designed to dissipate this heat. The ventilation slots in the top cover must be open. There should be 10 cm (4 inches) of clearance around the chassis, and reasonable airflow through the installation location, to prevent the amplifier from overheating.

Remember the weight of the amplifier when you select an installation location. Make sure that the shelf or cabinet can support it. We recommend installing the RB-06 in furniture designed to house audio components. Such furniture is designed to reduce or suppress vibration which can adversely affect sound quality. Ask your authorized Rotel dealer for advice about component furniture and proper installation of audio components.

## Cables

Be sure to keep the power cords, digital signal cables and regular audio signal cables in your installation away from each other. This will minimize the chance of the regular audio signal cables picking up noise or interference from the power cords or digital cables. Using only high quality, shielded cables will also help to prevent noise or interference from degrading the sound quality of your system. If you have any questions see your authorized Rotel dealer for advice about the best cable to use with your system.

## AC Power and Control

### AC Power Input 10

The RB-06 is supplied with the proper AC power cord. Use only this cord or an exact equivalent. Do not use an extension cord. A heavy duty multi-tap power outlet strip may be used, but only if it is rated to handle the current demand of the RB-06.

Be sure the Power Switch on the front panel of the RB-06 is turned off. Then, plug one end of the cord into the AC power connector 10 on the back panel of the amplifier. Plug the other end into an appropriate AC outlet.

Your RB-06 is configured at the factory for the proper AC line voltage in the country where you purchased it (USA: 115 volts/60 Hz, Europe: 120 volts/60 Hz). The AC line configuration is noted on a label on the back panel.

**NOTE:** *Should you move your RB-06 to another country, it is possible to configure your amplifier for use on a different line voltage. Do not attempt to perform this conversion yourself. Opening the enclosure of the RB-06 exposes you to dangerous voltages. Consult a qualified technician or the Rotel factory service department for information.*

If you are going to be away from home for an extended period of time, it is a sensible precaution to unplug your amplifier.

### Power Switch and Indicator 1 2

The Power Switch is located on the front panel. To turn the amplifier on (or to activate either of the optional automatic power-on modes), push the switch in. The LED indicator above the switch will light, indicating that the amplifier is turned on. To turn the amplifier off, push the button again and return it to the out position.

### Trigger ON/OFF Mode Selector 5

The amplifier provides the option for manual or automatic power on/off operation. These modes are selectable using a toggle switch on the back panel.

With the switch in the 12V TRIGGER ON position, the amplifier is turned on automatically when a 12V trigger signal is present at the 3.5 mm Jack of TRIGGER IN on the rear panel. The amplifier will go into standby mode if the 12V signal is not present. The front panel POWER SWITCH overrides this function. It must be ON for the 12V trigger to work. Turning the switch OFF cuts power to the amplifier, regardless of whether or not a trigger signal is present.

### 12V Trigger Input 7 and Output 8

The jack labeled IN is for connecting the 3.5mm Plug/Cable carrying a 12V trigger signal to turn the amplifier on and off. To use this feature the toggle switch must be set to the ON position. This input accepts any control signal (AC or DC) ranging from 3 volts to 30 volts.

The jack labeled OUT is for connecting another 3.5mm plug/cable to provide a 12V trigger signal to other components. The 12V output signal is available whenever a 12V trigger signal is applied to the IN connector.

## Input Signal Connection 6

*[See Figure 2 for normal stereo wiring illustration.]*

The RB-06 has conventional RCA type input connectors, the type found on nearly all audio equipment.

**Note:** *To prevent loud noises that neither you nor your speakers will appreciate, make sure the amplifier is turned off when you make any signal connections.*

Select a high quality pair of audio interconnect cables. Connect the left channel output of your preamp to the left channel input on the RB-06. Connect the right channel output of your preamp to the right channel input.

# Speaker Connection

## Speaker Selection

We recommend using loudspeakers with a nominal impedance of 4 ohms or higher with the RB-06. You should exercise some caution in driving multiple pairs of speakers in parallel configuration, because the effective impedance the amplifier sees is cut in half. For example, when driving two pair of 8 ohm speakers, the amplifier sees a 4 ohm load. When driving multiple speakers in parallel, it is recommended that you select speakers with a nominal impedance of 8 ohms or higher. Speaker impedance ratings are less than precise. In practice, very few loudspeakers will present any problems for the RB-06. See your authorized Rotel dealer if you have any questions.

## Speaker Wire Selection

Use insulated two-conductor stranded wire to connect the RB-06 to the speakers. The size and quality of the wire can have an audible effect on the performance of the system. Standard speaker wire will work, but can result in lower output or diminished bass response, particularly over longer distances. In general, heavier wire will improve the sound. For best performance, you may want to consider special high-quality speaker cables. Your authorized Rotel dealer can help in the selection of appropriate cables for your system.

## Polarity and Phasing

The polarity — the positive/negative orientation of the connections — for every speaker and amplifier connection must be consistent so all the speakers will be in phase. If the polarity of one connection is mistakenly reversed, bass output will be very weak and stereo imaging degraded. All wire is marked so you can identify the two conductors. There may be ribs or a stripe on the insulation of one conductor. The wire may have clear insulation with different color conductors (copper and silver). There may be polarity indications printed on the insulation. Identify the positive and negative conductors and be consistent with every speaker and amplifier connection.

## Stereo Speaker Connection 9

The RB-06 has two pairs of color coded binding posts on the back panel. These connectors accept bare wire, connector lugs, or dual banana type connectors (except in the European Community countries where their use is not permitted).

Route the wire from the RB-06 to the speakers. Give yourself enough slack so you can move the components enough to allow access to the speaker connectors.

If you are using dual banana plugs, connect them to the wires and then plug into the backs of the binding posts. The hexagonal thumbscrews of the binding posts should be screwed in all the way (clockwise).

If you are using terminal lugs, connect them to the wires. If you are attaching bare wires directly to the binding posts, separate the wire conductors and strip back the insulation from the end of each conductor. Be careful not to cut into the wire strands. Unscrew (turn counterclockwise) the binding post hexagonal thumbscrews. Place the connector lug or wire around the binding post shaft. Turn the hexagonal thumbscrews clockwise to clamp the connector lug or wire firmly in place.

**Note:** Be sure there are no loose wire strands that could touch adjacent wires or connectors.

## Bridged Mono Operation 4

[See Figure 3 for bridged operation jumper setting and connection illustration.]

The two channels of the RB-06 can be "bridged". In this configuration the single channel produces a massive 180 watts! This feature allows you to increase the overall power output of your system by bridging the RB-06 and adding a second bridged RB-06. Or the RB-06 is bridged to drive a monophonic subwoofer. Note however that when the RB-06 is bridged the speaker connected to it must have an impedance of 8 ohms or more.

In order to use the RB-06 in bridged mode, three "jumper" connectors inside the amplifier must be moved from one set of pins to another. This task should be done by a qualified

technician. See your authorized Rotel dealer. In addition the RB-06 is connected to the other components in a different way. When the RB-06 is setup for bridged operation the Bridged Mono indicator light 4 on the front panel will light.

## Resetting Jumpers

*Before opening the RB-06 cabinet to reset the jumpers, the power cord must be unplugged from the wall. DO NOT OPEN THE CABINET OF THE RB-06 BEFORE THE POWER CORD HAS BEEN UNPLUGGED FROM THE WALL. FAILURE TO DO SO WILL EXPOSE YOU TO HAZARDOUS VOLTAGES.*

After the power cord has been unplugged, remove the screws that hold the cabinet cover in place and slide the cover off the amplifier. Locate the three jumper pin blocks labeled S 601, S 602 and S 603. The factory standard (stereo) position of the jumpers is on pins 1 and 2 of each block. There is a \* mark on the circuit board next to this position. To convert the RB-06 to bridged mono move all three jumpers so they are on pins 2 and 3 of each jumper pin block. Replace the cover of the cabinet. **Do not plug the RB-06 power cord back into the wall outlet until the cabinet cover has been replaced.**

## Input Connection

When using the RB-06 in bridged mono mode, connect the cable from the preamplifier output to the left input. No connection is made to the right input.

## Bridged Speaker Connection

When using the RB-06 in bridged mono mode, the wire to the speakers is connected to the positive terminals of the left and right channels. Connect the wire that goes to the positive terminal of the speaker to the positive terminal of the left channel of the RB-06. Connect the wire that goes to the negative terminal of the speaker to the positive terminal of the right channel of the RB-06. No connections are made to the negative terminals of the RB-06.

## Protection Indicator

The RB-06 has both thermal and over-current protection circuitry that protects the amplifier against damage in the event of extreme or faulty operating conditions. The protection circuits are independent of the audio signal and have no impact on sonic performance. Instead, the protection circuits monitor the temperature of the output devices and shut down the amplifier if temperatures exceed safe limits.

Most likely, you will never see this protection circuitry in action. However, should a faulty condition arise, the amplifier will stop playing and the LED indicator on the front panel will light up.

If this happens, turn the amplifier off. Let it cool down for several minutes, and attempt to identify and correct the problem that caused the protection circuitry to engage. When you turn the amplifier back on, the protection circuit will automatically reset and the indicator LED should go out.

In most cases, the protection circuitry activates because of a fault condition such as shorted speaker wires, or inadequate ventilation leading to an overheating condition. In very rare cases, highly reactive or extremely low impedance speaker loads could cause the protection circuit to engage.

If the protection circuitry triggers repeatedly and you are unable to isolate and correct the faulty condition, contact your authorized Rotel dealer for assistance in troubleshooting.

## Troubleshooting

Most difficulties in audio systems are the result of poor or wrong connections, or improper control settings. If you encounter problems, isolate the area of the difficulty, check the control settings, determine the cause of the fault and make the necessary changes. If you are unable to get sound from the RB-06, refer to the suggestions for the following conditions:

### Front Panel Power Indicator Is Not Lit

No main power to the RB-06. Check the front panel power switch. Make sure that it is set to the on position. Check AC power connections at the amplifier and the AC outlet.

## Fuse Replacement

If everything checks out correctly and you still cannot get the amplifier to turn on, the internal power fuse may have blown. If you believe this has happened, contact your authorized Rotel dealer for information on where to take your amplifier to get the fuse replaced.

## No Sound

If the amp is getting AC power, but is producing no sound, check all of your connections and control settings on associated components.

## Specifications

<b>Continuous Power Output</b> (20-20 kHz, < 0.03%, 8 ohms)	70 watts/ch
<b>Bridged Mono Power Output</b> (20-20 kHz, < 0.1%, 4 ohms)	180 watts (200 watts at 1kHz)
<b>Total Harmonic Distortion (20Hz-20kHz, 8 ohms)</b>	< 0.03%
<b>Intermodulation Distortion (60 Hz : 7 kHz, 4:1)</b>	< 0.03%
<b>Frequency Response ( ±1dB)</b>	10Hz-100kHz
<b>Damping Factor (20-20,000 Hz, 8 ohms)</b>	500
<b>Speaker Impedance (Normal mode)</b>	4 ohms minimum
<b>Signal to Noise Ratio (IHF A network)</b>	116 dB
<b>Input Impedance/Sensitivity</b>	33 k Ohms/1.0 volt
<b>Power Requirements</b>	
<b>USA Version</b>	120 Volts, 60 Hz
<b>European Version</b>	230 Volts, 50 Hz
<b>Power Consumption</b>	250 Watts
<b>Dimensions (W x H x D)</b>	437 x 72 x 342 mm
<b>Panel Height</b>	80 mm / 2 <sup>5</sup> / <sub>32</sub> "
<b>Weight (net)</b>	7.5 kg, 16.54 lb.

All specifications are accurate at the time of printing.  
Rotel reserves the right to make improvements without notice.



# Instructions importantes concernant la sécurité

**ATTENTION :** Il n'y a à l'intérieur aucune pièce susceptible d'être modifiée par l'utilisateur. Adressez-vous impérativement à une personne qualifiée.

**ATTENTION :** Pour réduire tout risque d'électrisation ou d'incendie, ne pas exposer l'appareil à une source humide, ou à tout type de risque d'éclaboussure ou de renversement de liquide. Ne pas poser dessus d'objet contenant un liquide, comme un verre, un vase, etc.

**Prenez garde à ce qu'aucun objet ou liquide ne tombe à l'intérieur de l'appareil par ses orifices de ventilation. Si l'appareil est exposé à l'humidité ou si un objet tombe à l'intérieur, débranchez-le immédiatement de son alimentation secteur, et adressez-vous immédiatement et uniquement à une personne qualifiée et agréée.**

Tous les conseils de sécurité et d'installation doivent être lus avant de faire fonctionner l'appareil. Conservez soigneusement ce livret pour le consulter à nouveau pour de futures références.

Tous les conseils de sécurité doivent être soigneusement respectés.

Suivez les instructions. Respectez les procédures d'installation et de fonctionnement indiquées dans ce manuel.

L'appareil doit être nettoyé uniquement avec un chiffon sec ou un aspirateur.

**L'appareil doit être placé de telle manière que sa pro-ventilation puisse fonctionner, c'est-à-dire avec un espacelibre d'une dizaine de centimètres minimum autour de lui.** Il ne doit pas être posé sur un fauteuil, un canapé, une couverture ou toute autre surface susceptible de boucher ses ouïes d'aération ; ou placé dans un meuble empêchant la bonne circulation d'air autour des orifices d'aération.

Cet appareil doit être branché sur une prise d'alimentation secteur, d'une tension et d'un type conformes à ceux qui sont indiqués sur la face arrière de l'appareil.

Brancher l'appareil uniquement grâce au cordon secteur fourni, ou à un modèle équivalent. Ne pas tenter de modifier ou changer la prise. Notamment, ne pas tenter de supprimer la prise de terre (troisième broche de la prise) si celle-ci est présente. Si la prise n'est pas conforme à celles utilisées dans votre installation électrique, consultez un électricien agréé. Ne pas utiliser de cordon rallonge.

Prendre garde à ce que ce cordon d'alimentation ne soit pas pincé, écrasé ou détérioré sur tout son trajet, à ce qu'il ne soit pas mis en contact avec une source de chaleur. Vérifiez soigneusement la bonne qualité des contacts, à l'arrière de l'appareil comme dans la prise murale.

La prise d'alimentation secteur constitue le moyen radical de déconnexion de l'appareil. Elle doit donc rester en permanence accessible.

L'appareil doit être immédiatement éteint, débranché puis retourné au service après-vente agréé dans les cas suivants :

- Le câble d'alimentation secteur ou sa prise est endommagé..
- Un objet est tombé, ou du liquide a coulé à l'intérieur de l'appareil.
- L'appareil a été exposé à la pluie.
- L'appareil ne fonctionne manifestement pas normalement.
- L'appareil est tombé, ou le coffret est endommagé.

Utilisez un câble de type Classe 2 pour la liaison avec les enceintes acoustiques, afin de garantir une installation correcte et de minimiser les risques d'électrocution.

Utilisez uniquement un support, meuble, rack, étagère suffisamment solide pour supporter le poids de l'appareil. N'utilisez pas de meuble mobile ou risquant de se renverser.



Ce symbole signifie que cet appareil bénéficie d'une double isolation électrique. Sa prise d'alimentation n'a pas besoin d'être reliée à la terre ou à une masse particulière..



**ATTENTION**

**RISQUE D'ÉLECTROCUTION**

**NE PAS OUVRIR**

**ATTENTION :** POUR RÉDUIRE LE RISQUE D'ÉLECTROCUTION, NE PAS RETIRER LE CAPOT. IL N'Y A À L'INTÉRIEUR AUCUNE PIÈCE SUSCEPTIBLE D'ÊTRE MODIFIÉE PAR L'UTILISATEUR. EN CAS DE PROBLÈME, ADRESSEZ-VOUS À UN RÉPARATEUR AGRÉÉ.

**L'éclair dans un triangle équilatéral indique la présence interne de tensions électriques élevées susceptibles de présenter des risques graves d'électrocution.**



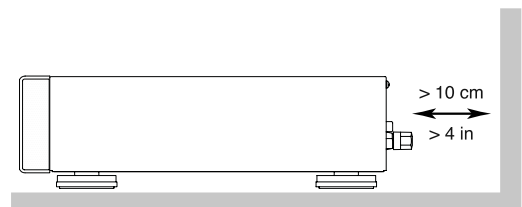
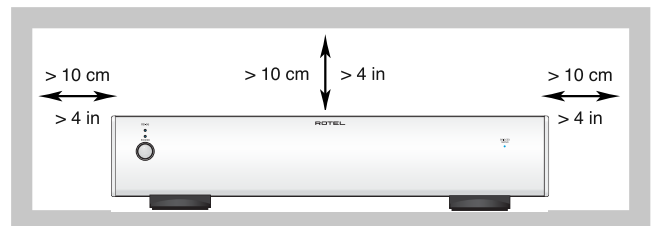







**Le point d'exclamation dans un triangle équilatéral indique à l'utilisateur la présence de conseils et d'informations importantes dans le manuel d'utilisation accompagnant l'appareil. Leur lecture est impérative.**



Tous les appareils Rotel sont conçus en totale conformité avec les directives internationales concernant les restrictions d'utilisation de substances dangereuses (RoHS) pour l'environnement, dans les équipements électriques et électroniques, ainsi que pour le recyclage des matériaux utilisés (WEEE, pour Waste Electrical and Electronic Equipment). Le symbole du conteneur à ordures barré par une croix indique la compatibilité avec ces directives, et le fait que les appareils peuvent être correctement recyclés ou traités dans le respect total de ces normes.



## Sommaire

Figure 1: Commandes et branchements	3
Figure 2: Branchement des entrées et des enceintes en stéréo	4
Figure 3: Branchements des entrées et des enceintes en ponté mode mono	4
<b>Au sujet de Rotel</b> .....	<b>10</b>
<b>Pour démarrer</b> .....	<b>10</b>
Quelques précautions	10
Disposition	11
Câbles	11
<b>Alimentation secteur et mise sous tension</b> .....	<b>11</b>
Prise d'alimentation secteur 	11
Interrupteur de mise sous tension et indicateur  	11
Activation/désactivation du système automatique de commutation (trigger) 	11
Entrée et sortie gâchette 12 V (trigger input/output)  	11
<b>Prises d'entrée</b>  .....	<b>12</b>
<b>Raccordement des enceintes</b> .....	<b>12</b>
Choix des enceintes	11
Choix des câbles d'enceintes	12
Polarité et mise en phase	12
Raccordement des enceintes en mode stéréo 	12
<b>Utilisation de l'appareil en mode ponté</b>  .....	<b>12</b>
Remise en place des cavaliers	13
Raccordement des câbles d'entrée	13
Raccordement des enceintes en mode ponté	13
Indicateurs de protection 	13
<b>Dépannage</b> .....	<b>13</b>
Le témoin d'alimentation sur le devant de l'appareil ne s'allume pas	13
Remplacement du fusible	13
Absence de son	13
<b>Spécifications</b> .....	<b>13</b>

## Au sujet de Rotel

C'est une famille de passionnés de musique qui a fondé Rotel, il y a maintenant plus de 40 ans. Pendant toutes ces années, leur passion ne s'est jamais éteinte et tous les membres de la famille se sont toujours battus pour fabriquer des appareils présentant un exceptionnel rapport musicalité-prix, suivis en cela par tous les employés.

Les ingénieurs travaillent toujours en équipe réduite, écoutant et peaufinant soigneusement chaque appareil pour qu'il corresponde parfaitement à leurs standards musicaux. Ils sont libres de choisir n'importe quels composants dans le monde entier, uniquement en fonction de leur qualité. C'est ainsi que vous trouvez dans les appareils Rotel des condensateurs britanniques ou allemands, des transistors japonais ou américains, tandis que tous les transformateurs toriques sont directement fabriqués dans une usine Rotel.

L'excellente réputation musicale des appareils Rotel a été saluée par la plupart des magazines spécialisés ; ils ont reçu d'innombrables récompenses, et sont choisis par de nombreux journalistes critiques du monde entier, parmi les plus célèbres, ceux qui écoutent de la musique

quotidiennement. Leurs commentaires restent immuables : Rotel propose toujours des maillons à la fois musicaux, fiables et abordables.

Mais plus que tout, Rotel vous remercie pour l'achat de cet appareil, et souhaite qu'il vous apporte de nombreuses heures de plaisir musical.

Mais plus que tout, Rotel vous remercie pour l'achat de cet appareil, et souhaite qu'il vous apporte de nombreuses heures de plaisir musical.

## Pour démarrer

Merci d'avoir acheté cet amplificateur de puissance stéréo Rotel RB-06. Il a été spécialement conçu pour vous fournir des heures et des heures de plaisir musical au cœur d'une chaîne haute-fidélité de très haute qualité.

Le RB-06 est un amplificateur très complet, de très hautes performances. Les différents aspects de sa conception ont été réalisés de manière à reproduire toute la dynamique comme les plus subtiles nuances de la musique. Le RB-06 est entre autres équipé d'une alimentation entièrement régulée, utilisant un transformateur torique spécialement fabriqué pour Rotel et des condensateurs « slit-foil » également uniques en leur genre. La faible impédance de cette alimentation assure une énorme réserve de puissance, capable de faire face aux exigences les plus élevées. Cette conception est évidemment plus coûteuse, mais elle est essentielle pour le respect de la musique.

Les circuits imprimés possèdent des pistes parfaitement symétriques. Elles préservent ainsi parfaitement l'intégrité « temporelle » de la musique. Les composants utilisés sont par exemple des résistances à film métallique et des condensateurs au polystyrène ou polypropylène sur tous les points critiques du trajet du signal. Les plus infimes détails ont été analysés avec soin, afin que rien ne vienne détruire l'exceptionnelle musicalité de cet amplificateur.

Les principales fonctions du RB-06 sont faciles à comprendre et à utiliser. Elles ne diffèrent en rien de celles d'une chaîne haute-fidélité traditionnelle. Branchez simplement les sources et écoutez!

### Quelques précautions

**ATTENTION :** afin d'éviter tout dommage à l'appareil, éteignez TOUS les maillons du système avant de procéder au moindre branchement d'un câble. Ne remettez pas les appareils sous tension sans avoir vérifié que tous les branchements ont été correctement effectués. Vérifiez notamment les câbles des enceintes acoustiques : il ne doit pas y avoir de brins susceptibles de créer des courts-circuits d'une prise à l'autre, ou sur le boîtier de l'amplificateur.

Veuillez lire ce manuel d'utilisation très soigneusement. Il vous donne toutes les informations nécessaires aux branchements et fonctionnement du RB-06. Si vous vous posez encore des questions, n'hésitez pas à contacter immédiatement votre revendeur agréé Rotel.

Conservez soigneusement l'emballage du RB-06. Il constitue le meilleur et le plus sûr moyen pour le transport futur de votre nouvel appareil, afin d'éviter tout dommage sérieux à celui-ci.

Remplissez et envoyez le coupon d'enregistrement fourni dans l'emballage du RB-06. Conservez la facture de votre appareil : c'est la meilleure preuve de votre propriété et de la date réelle d'achat. Elle sera nécessaire pour mettre éventuellement en jeu la garantie.

## Disposition

Comme tous les appareils traitant des signaux relativement faibles, le RB-06 est sensible à son environnement immédiat. Évitez de le placer sur d'autres maillons. Éloignez les câbles de modulation sonore des câbles d'alimentation secteur. Vous éviterez ainsi l'apparition éventuelle de ronflements parasites.

Le RB-06 dégage de la chaleur pendant son fonctionnement, ce qui est normal. Les radiateurs et les ouvertures pratiquées dans son capot sont conçus pour dissiper cette chaleur. Ne posez donc pas d'autres maillons (ou objets) sur lui. Ne bloquez pas ses ouïes supérieures de refroidissement. Il doit y avoir environ 10 cm de dégagement au-dessus de lui pour permettre le bon fonctionnement de sa ventilation.

N'oubliez pas non plus, lors de son installation, qu'il s'agit d'un appareil relativement lourd. L'étagère ou le support utilisés doivent être suffisamment robustes et rigides : dans ce domaine, le sens commun s'applique. Nous vous recommandons d'ailleurs, à ce sujet, d'acquiescer un de ces meubles spécialement conçus pour les chaînes haute-fidélité. Votre revendeur vous donnera toutes les informations nécessaires à ce sujet.

## Câbles

Vérifiez que les câbles d'alimentation secteur d'une part, les câbles de modulation analogique d'autre part, et enfin les câbles transportant un signal numérique soient bien éloignés les uns des autres. Cela pour éviter toute interférence susceptible de générer des bruits parasites. N'utiliser que des câbles de très bonne qualité, soigneusement blindés. Votre revendeur agréé Rotel est en mesure de vous donner tous les conseils nécessaires quant au choix de câbles de bonne qualité.

## Alimentation secteur et mise sous tension

### Prise d'alimentation secteur

Le RB-06 est livré avec son propre cordon d'alimentation. N'utilisez que celui-ci, ou un modèle exactement semblable. N'utilisez pas de câble rallonge. Une prise multiple pourra éventuellement être utilisée, mais seulement si elle possède la capacité en courant (ampères) demandée par le RB-06 et les autres appareils branchés dessus.

Assurez-vous que l'interrupteur en face avant du RB-06 est bien dans la position éteint. Puis branchez une des extrémités du câble secteur dans la prise de la face arrière , et l'autre dans une prise d'alimentation murale adaptée.

Votre RB-06 a été configuré en usine pour la tension d'alimentation secteur du pays pour lequel il est prévu (USA : 115 volts/60 Hz, Europe : 230 volts/50 Hz). Cette valeur est indiquée sur une étiquette, en face arrière.

**NOTE :** si vous devez déménager dans un autre pays, il est possible de modifier l'alimentation du RB-06. Ne tentez pas d'effectuer cette transformation vous-même. Elle nécessite une intervention interne présentant des risques d'électrocution si certaines précautions ne sont pas respectées. Consultez directement un revendeur agréé Rotel pour connaître la procédure à suivre.

Si vous vous absentez pendant une longue période (un mois ou plus), nous vous conseillons de débrancher la prise murale d'alimentation.

## Interrupteur de mise sous tension et indicateur

Pressez la touche en face avant pour mettre le RB-06 en service. La diode correspondante s'allume simultanément. Une seconde pression (position relâchée) sur cette même touche éteint le RB-06.

## Sélecteur de mode de commutation Trigger ON/OFF

Le RB-06 vous propose sa mise sous tension automatique en utilisant le système de commutation par présence de tension continue 12 volts dit « 12 V Trigger ». Le sélecteur en face arrière repéré « Turn On/Off Mode Selector » permet de choisir la méthode d'allumage de l'amplificateur.

Lorsque le sélecteur est placé sur la position repérée « 12V TRIGGER ON », l'amplificateur s'allume automatiquement lorsqu'une tension de 12 volts est envoyée sur sa prise jack 3,5 mm située sur sa face arrière. Il se remet en mode de veille Standby dès que cette tension disparaît sur la prise. L'interrupteur POWER SWITCH en face avant est placé devant ce sélecteur : il doit être pressé (ON) pour que la commutation TRIGGER 12 V soit effective et efficace. Couper l'alimentation avec cet interrupteur (OFF) éteint l'amplificateur, qu'il y ait ou non une tension de 12 volts sur la prise Trigger IN.

## Entrée et sortie commutation Trigger 12 V

La prise jack 3,5 mm repérée IN est prévue pour transporter la tension de 12 volts nécessaire au fonctionnement de la commutation TRIGGER que nous venons de décrire, la tension étant envoyée par un processeur Surround ou préamplificateur Rotel. Pour être efficace, le sélecteur contigu doit être sur sa position repérée « ON » (voir le paragraphe précédent). Cette entrée accepte en fait une tension continue ou alternative, d'une valeur comprise entre 3 et 30 volts.

La prise jack 3,5 mm repérée OUT permet de brancher une autre prise jack 3,5 mm pour renvoyer la tension de commutation 12 volts vers un autre appareil. La tension 12 volts n'est toutefois présente que si la prise IN est réellement alimentée par une telle tension.

## Branchement des signaux en entrée 6

[Voir Figure 2 pour les branchements classiques, en utilisation stéréophonique]

Le RB-06 est équipé de prises conventionnelles de type RCA, celles utilisées sur la majorité des maillons audio complémentaires.

**Note: pour éviter tout bruit parasite susceptible d'endommager les enceintes acoustiques, assurez-vous que tout le système est éteint avant d'effectuer le moindre branchement.**

N'utilisez que des câbles d'excellente qualité pour relier les sources au RB-06. Branchez la sortie du canal gauche de votre préamplificateur sur l'entrée du canal gauche du RB-06. Procédez de même pour le canal droit.

## Branchement des enceintes acoustiques

### Choix des enceintes

Nous vous recommandons d'utiliser des enceintes acoustiques d'une impédance nominale de 4 ohms ou plus. Si deux paires sont branchées en parallèle, l'impédance résultante est divisée par deux. Par exemple, si vous branchez deux paires d'enceintes d'impédance nominale 8 ohms, l'amplificateur voit une impédance de charge de seulement 4 ohms. Dans ce cas, les enceintes utilisées doivent donc avoir une impédance de 8 ohms ou plus. L'impédance des enceintes est souvent indiquée de manière relativement peu précise. En pratique, seules quelques rares modèles d'enceintes risquent de présenter des problèmes pour le RB-06. Consultez votre revendeur agréé Rotel pour de plus amples informations à ce sujet.

### Choix de la section du câble d'enceintes

Utilisez du câble deux conducteurs isolé pour relier le RB-06 aux enceintes. La taille et la qualité du câble peuvent avoir de l'influence sur les performances musicales. Un câble standard fonctionnera, mais il peut présenter des limitations quant à la dynamique réelle reproduite ou à la qualité du grave, surtout sur de grandes longueurs. En général, un câble de plus fort diamètre entraîne une amélioration du son. Pour des performances optimales, penchez-vous sur l'offre en terme de câbles de très haute qualité. Votre revendeur agréé Rotel est en mesure de vous renseigner efficacement à ce sujet.

### Polarité et mise en phase

La polarité – autrement dit l'orientation correcte du « + » et du « - » pour chaque branchement entre le RB-06 et les enceintes acoustiques doit être respectée pour toutes les enceintes, afin que celles-ci soient toutes en phase. Si la phase d'une seule enceinte est inversée, il en résultera un manque de grave sensible et une dégradation importante de l'image stéréophonique. Tous les câbles sont repérés afin que vous puissiez identifier clairement leurs deux conducteurs. Soit les câbles sont différents (un cuivré, un argenté), soit la gaine est de couleur différente (filet de couleur), soit elle est gravée. Assurez-vous que vous repérez bien le conducteur repéré pour toutes les liaisons, et que vous respectez parfaitement la phase sur toutes les enceintes acoustiques, par rapport à l'entrée.

### Branchement des enceintes en stéréo 9

Le RB-06 possède des prises rouges et noires repérées qui acceptent indifféremment du câble nu, des cosses ou fourches spéciales, ou encore des fiches banane (sauf en Europe, où les nouvelles normes CE l'interdisent).

Tirez le câble depuis le RB-06 vers les enceintes acoustiques. Prévoyez suffisamment de longueur pour qu'il ne subisse aucune contrainte sur toute sa longueur et que vous puissiez déplacer les éléments sans qu'il soit tendu (accès aux prises de l'amplificateur).

Si vous utilisez des fiches banane, branchez-les d'abord sur les câbles, puis insérez-les à l'arrière des bornes de branchement de l'amplificateur. Le corps hexagonal de cha-

cune des prises doit alors être vissé à fond (dans le sens des aiguilles d'une montre).

Si vous utilisez des fourches, insérez-les à fond dans le logement offert par les prises et serrez fermement. Si vous utilisez du fil nu, dénudez tous les câbles sur une longueur suffisante, et torsadez les brins de chaque conducteur de telle manière qu'aucun brin ne puisse venir en contact avec un autre d'un autre conducteur (court-circuit). Suivant la taille des torsades, insérez-les dans les trous centraux des prises ou entourez-le autour des axes de celles-ci (sens des aiguilles d'une montre). Dans tous les cas, serrez fermement à la main les bornes vissantes hexagonales.

**Note: Vérifiez bien qu'il n'y ait aucun brin qui vienne en contact avec des brins ou la prise adjacente.**

## Fonctionnement en mode mono (mise en pont) 4

[Voir la Figure 3 pour l'illustration de la position des cavaliers à modifier, et le branchement correspondant]

Les deux canaux du RB-06 peuvent être « mis en pont » (mode bridgé, en anglais). Dans cette configuration, on obtient un seul canal, mais dont la puissance atteint 180 watts ! Cette caractéristique permet donc d'augmenter la puissance disponible de votre installation, à condition d'utiliser un second amplificateur utilisé dans le même mode monophonique pour la seconde enceinte. Un RB-06 mis en pont peut également alimenter un unique caisson de grave. Notez que dans ce mode de fonctionnement monophonique, l'unique enceinte branchée doit impérativement présenter une impédance minimum de 8 ohms.

Afin d'utiliser le RB-06 en mode monophonique, trois « cavaliers » situés à l'intérieur de l'amplificateur doivent être déplacés d'un jeu de broches à un autre. Cette modification ne doit être effectuée que par un technicien qualifié agréé. Consultez impérativement votre revendeur agréé Rotel. De plus, les branchements par rapport aux autres maillons sont alors différents par rapport au fonctionnement stéréophonique normal. Lorsque le RB-06 est configuré en mode monophonique, la diode « Bridged Mono » 4 s'allume sur la façade.

## Wichtige Sicherheitshinweise

**Vorsicht:** Im Innern des Gerätes befinden sich keine vom Bediener zu wartenden Teile. Alle Service- und Wartungsarbeiten müssen von qualifiziertem Fachpersonal durchgeführt werden.

**Vorsicht:** Dieses Gerät darf nur in trockenen Räumen betrieben werden. Zum Schutz vor Feuer oder einem elektrischen Schlag dürfen keine Flüssigkeiten in das Gerät gelangen. Stellen Sie keine mit Flüssigkeit gefüllten Vasen auf das Gerät..

**Das Eindringen von Gegenständen in das Gehäuse ist zu vermeiden. Sollte dieser Fall trotzdem einmal eintreten, trennen Sie das Gerät sofort vom Netz. Lassen Sie es von einem Fachmann prüfen und die notwendigen Reparaturarbeiten durchführen.**

Bitte lesen Sie sich die Bedienungsanleitung vor Gebrauch des Gerätes genau durch. Sie enthält wichtige Sicherheitsvorschriften, die unbedingt zu beachten sind! Bewahren Sie die Bedienungsanleitung so auf, dass sie jederzeit zugänglich ist.

Alle Warnhinweise in dieser Bedienungsanleitung und auf dem Gerät müssen genau beachtet werden. Dadurch können Personen- und Sachschäden vermieden werden. Außer den in der Bedienungsanleitung beschriebenen Handgriffen sind vom Bediener keine Arbeiten am Gerät vorzunehmen.

Reinigen Sie das Gehäuse nur mit einem weichen, trockenen Tuch oder einem Staubsauger.

**Bitte stellen Sie sicher, dass um das Gerät ein Freiraum von 10 cm gewährleistet ist** Stellen Sie das Gerät weder auf ein Bett, Sofa, Teppich oder ähnliche Oberflächen, um die Ventilationsöffnungen nicht zu verdecken. Das Gerät sollte nur dann in einem Regal oder in einem Schrank untergebracht werden, wenn eine ausreichende Luftzirkulation gewährleistet ist.

Stellen Sie das Gerät nicht in die Nähe von Wärmequellen (Heizkörper, Wärmespeicher, Öfen oder sonstige wärmeerzeugende Geräte).

Bevor Sie das Gerät in Betrieb nehmen, prüfen Sie, ob die Betriebsspannung mit der örtlichen Netzspannung übereinstimmt. Die Betriebsspannung ist an der Rückseite des Gerätes angegeben.

Schließen Sie das Gerät nur mit dem dazugehörigen zweipoligen Netzkabel an die Wandsteckdose an. Modifizieren Sie das Netzkabel auf keinen Fall. Versuchen Sie nicht, die Erdungs- und/oder Polarisationsvorschriften zu umgehen. Das Netzkabel sollte an eine zweipolige Wandsteckdose angeschlossen werden. Verwenden Sie keine Verlängerungskabel.

Netzkabel sind so zu verlegen, dass sie nicht beschädigt werden können (z.B. durch Trittbelastung, Möbelstücke oder Erwärmung). Besondere Vorsicht ist dabei an den Steckern, Verteilern und den Anschlussstellen des Gerätes geboten.

Sollten Sie das Gerät für eine längere Zeit nicht in Betrieb nehmen, ziehen Sie den Netzstecker aus der Steckdose.

Dieses Gerät sollte, wie andere Elektrogeräte auch, nicht unbeaufsichtigt betrieben werden.

Ist das Gerät z.B. während des Transportes über längere Zeit Kälte ausgesetzt worden, so warten Sie mit der Inbetriebnahme, bis es sich auf Raumtemperatur erwärmt hat und das Kondenswasser verdunstet ist.

Schalten Sie das Gerät sofort aus und ziehen Sie geschultes Fachpersonal zu Rate, wenn:

- das Netzkabel oder der Stecker beschädigt sind,
- Gegenstände bzw. Flüssigkeit in das Gerät gelangt sind,
- das Gerät Regen ausgesetzt war,
- das Gerät nicht ordnungsgemäß funktioniert bzw. eine deutliche Leistungsminderung aufweist,
- das Gerät hingefallen ist bzw. beschädigt wurde.

Verwenden Sie gemäß Class 2 isolierte Lautsprecherkabel, um eine ordnungsgemäße Installation zu gewährleisten und die Gefahr eines elektrischen Schlages zu minimieren.

Stellen Sie das Gerät waagrecht auf eine feste, ebene Unterlage. Es sollte weder auf beweglichen Unterlagen noch Wagen oder fahrbaren Untergestellen transportiert werden



Dieses Symbol bedeutet, dass das Gerät doppelt isoliert ist. Es muss daher nicht geerdet werden.





**ACHTUNG**

**GEFAHR EINES ELEKTRISCHEN SCHLAGES. NICHT ÖFFNEN.**



**ACHTUNG: UM DIE GEFAHR EINES ELEKTRISCHEN SCHLAGES ZU REDUZIEREN, NICHT DIE GEHÄUSEABDECKUNG ENTFERNEN. IM INNERN BEFINDEN SICH KEINE VOM BEDIENER ZU WARTENDEN TEILE. ZIEHEN SIE NUR QUALIFIZIERTES PERSONAL ZU RATE.**



**Das Blitzsymbol mit Pfeil in einem gleichseitigen Dreieck macht den Benutzer auf das Vorhandensein gefährlicher Spannung im Gehäuse aufmerksam. Diese ist so groß, dass sie für eine Gefährdung von Personen durch einen elektrischen Schlag ausreicht.**



**Das Ausrufungszeichen in einem gleichseitigen Dreieck weist den Leser auf wichtige Betriebs- und Wartungshinweise in der dem Gerät beiliegenden Literatur hin.**

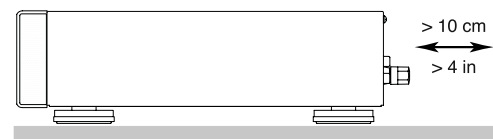
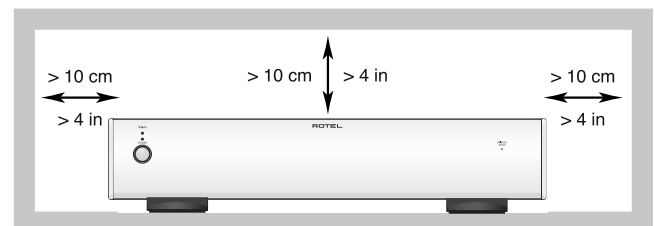

Rotel-Produkte entsprechen den internationalen Richtlinien über die Beschränkung der Verwendung bestimmter gefährlicher Stoffe in Elektro- und Elektronikgeräten (Restriction of Hazardous Substances (kurz RoHS genannt)) und über Elektro- und Elektronik-Altgeräte (Waste Electrical and Electronic Equipment (WEEE)). Die durchgestrichene Mülltonne steht für deren Einhaltung und besagt, dass die Produkte ordnungsgemäß recycelt oder diesen Richtlinien entsprechend entsorgt werden müssen.



## Inhaltsverzeichnis

Abb. 1: Bedienelemente und Anschlüsse	3
Abb. 2: Anschlussdiagramm bei Stereobetrieb	4
Abb. 3: Anschlussdiagramm bei Brückenschaltung - Eingang und Lautsprecher	4
<b>Die Firma Rotel</b> .....	<b>15</b>
<b>Zu dieser Anleitung</b> .....	<b>15</b>
Einige Vorsichtsmaßnahmen	15
Aufstellung des Gerätes	16
Kabel	16
<b>Netzspannung und Bedienung</b> .....	<b>16</b>
Netzeingang <b>10</b>	16
POWER-Schalter und POWER-LED <b>1</b> <b>2</b>	16
12V TRIGGER ON/OFF-Schalter <b>5</b>	16
12V TRIGGER-Ein <b>7</b> und -Ausgang <b>8</b>	16
<b>Eingangssignalanschlüsse</b> <b>6</b> .....	<b>16</b>
<b>Anschluss der Lautsprecher</b> .....	<b>17</b>
Auswahl der Lautsprecher	17
Auswahl der Lautsprecherkabel	17
Polarität und Phasenabgleich	17
Anschluss der Lautsprecher bei Stereobetrieb <b>9</b>	17
<b>Brückenschaltung</b> <b>4</b> .....	<b>17</b>
Umstecken der Jumper	17
Anschluss eines Vorverstärkers bei Brückenschaltung	18
Anschluss eines Lautsprechers bei Brückenschaltung	18
<b>Schutzschaltung</b> <b>3</b> .....	<b>18</b>
<b>Bei Störungen</b> .....	<b>18</b>
Die POWER-LED leuchtet nicht	18
Austauschen der Sicherung	18
Kein Ton	18
<b>Technische Daten</b> .....	<b>18</b>

## Die Firma Rotel

Die Firma Rotel wurde vor mehr als 40 Jahren von einer Familie gegründet, deren Interesse an Musik so groß war, dass sie beschloss, hochwertigste HiFi-Produkte herzustellen und Musikliebhabern ungeachtet ihres Geldbeutels einen außergewöhnlichen Wert zukommen zu lassen. Ein Ziel, das von allen Rotel-Angestellten verfolgt wird.

Die Ingenieure arbeiten als Team eng zusammen. Sie hören sich jedes neue Produkt an und stimmen es klanglich ab, bis es den gewünschten Musikstandards entspricht. Die eingesetzten Bauteile stammen aus verschiedenen Ländern und wurden ausgewählt, um das jeweilige Produkt zu optimieren. So finden Sie in Rotel-Geräten Kondensatoren aus Großbritannien und Deutschland, Halbleiter aus Japan oder den USA und direkt bei Rotel gefertigte Ringkerntransformatoren.

Rotels guter Ruf wird durch hunderte von Testerfolgen von den angesehensten Testern der Branche, die jeden Tag Musik hören, untermauert. Die Ergebnisse beweisen, dass das Unternehmen sein Ziel konsequent verfolgt hat, mit Equipment hoher Musikalität und Zuverlässigkeit bei gleichzeitig günstigen Preisen.

Wir danken Ihnen für Ihr Vertrauen in die Marke Rotel und wünschen Ihnen viel Hörvergnügen.

## Zu dieser Anleitung

Vielen Dank, dass Sie sich für die Rotel-Stereo-Endstufe RB-06 entschieden haben. Dieses einzigartige Gerät kann optimal in jedem hochwertigen Audiosystem eingesetzt werden.

Die RB-06 überzeugt durch höchste Wiedergabequalität und ist mit einer Vielzahl von Ausstattungsmerkmalen ausgestattet. Bei ihrer Entwicklung wurde besonderer Wert darauf gelegt, den kompletten Dynamikbereich und feinste Nuancen der Musik wiederzugeben. Die RB-06 überzeugt mit einem großzügig dimensionierten Netzteil mit Ringkerntransformator. Dieses niederohmige Netzteil hat extreme Leistungsreserven, die es der Endstufe ermöglichen, die anspruchsvollsten Musiksignale zu verarbeiten. Zwar ist diese Konstruktion teurer in der Herstellung, die

Musikwiedergabe jedoch profitiert davon deutlich.

Die Signalwege sind streng symmetrisch gehalten, um Laufzeitunterschiede in den Kanälen zu verhindern. Auf der Platine werden Metallfilmwiderstände und Polystyrol- bzw. Polypropylenkondensatoren eingesetzt, die die Signale klanggetreu übertragen. Alle Aspekte dieser Konstruktion dienen nur dem Ziel der möglichst originalgetreuen Wiedergabe von Musik.

Die RB-06 ist einfach zu installieren und zu bedienen. Sollten Sie bereits Erfahrung mit der Installation anderer Stereosysteme haben, dürften keinerlei Probleme auftreten. Schließen Sie einfach die gewünschten Geräte an und genießen Sie die Musik

## Einige Vorsichtsmaßnahmen

**WARNUNG:** Um eine Beschädigung des Systems zu vermeiden, sollten Sie **ALLE** Geräte des Systems abschalten, bevor Sie die Lautsprecher oder sonstige Komponenten anschließen bzw. trennen. Schalten Sie die Geräte erst wieder ein, wenn alle Anschlüsse ordnungsgemäß hergestellt worden sind. Achten Sie dabei besonders auf die Lautsprecherkabel oder das Gehäuse des Verstärkers.

Lesen Sie sich die Bedienungsanleitung bitte vor der Inbetriebnahme genau durch. Neben grundsätzlichen Installations- und Bedienungshinweisen (bitte beachten Sie auch die Sicherheitshinweise am Anfang der Bedienungsanleitung) enthält sie allgemeine Informationen, die Ihnen helfen werden, Ihr System mit seiner maximalen Leistungsfähigkeit zu betreiben. Bitte setzen Sie sich bei etwaigen Fragen mit Ihrem autorisierten Rotel-Fachhändler in Verbindung.

Bewahren Sie den Versandkarton und das übrige Verpackungsmaterial der RB-06 für einen eventuellen späteren Einsatz auf. Der Versand oder Transport der Endstufe in einer anderen als der Originalverpackung kann zu erheblichen Beschädigungen des Gerätes führen.

Schicken Sie die Ihrer Endstufe beiliegende Garantieanforderungskarte ausgefüllt an den Rotel-Distributor in Ihrem Land. Bewahren Sie bitte die Original-Kaufquittung auf. Sie belegt am besten das Kaufdatum, das für Sie wichtig wird, sobald Sie eine Garantieleistung in Anspruch nehmen.

## Aufstellung des Gerätes

Wie bei vielen anderen Audiokomponenten auch, kann die Signalqualität der RB-06 durch die Umgebung beeinträchtigt werden. Stellen Sie den RB-06 daher nicht auf andere Geräte. Auch sollten die Audiosignalkabel nicht neben den Netzkabeln verlaufen, um Rauschen oder Interferenzen zu vermeiden.

Die RB-06 erwärmt sich während des Betriebes. Die entstehende Wärme kann unter normalen Bedingungen über die Kühlrippen und Ventilationsöffnungen abgeführt werden. Die Ventilationsöffnungen an der Oberseite dürfen nicht verdeckt werden. Um das Gerät muss ein Freiraum von 10 cm und am Aufstellungsort eine ausreichende Luftzirkulation gewährleistet sein, um einer Überhitzung der Endstufe vorzubeugen.

Berücksichtigen Sie beim Aufstellen das Gewicht der Endstufe. Wir empfehlen, sie in entsprechendem HiFi-Mobiliar unterzubringen. HiFi-Mobiliar ist so ausgelegt, dass klangbeeinträchtigende Erschütterungen gedämpft bzw. unterdrückt werden. Lassen Sie sich von Ihrem autorisierten Rotel-Fachhändler in Bezug auf HiFi-Mobiliar und die optimale Aufstellung von Audiokomponenten beraten.

## Kabel

Achten Sie bitte darauf, dass Netz-, Digital- und die normalen Audiosignalkabel separat verlaufen. Dies minimiert die Wahrscheinlichkeit, dass Netz- bzw. Digitalkabel die Signale der Analogkabel stören. Wir empfehlen, hochwertige abgeschirmte Kabel zu verwenden. Wenden Sie sich bei etwaigen Fragen zu den optimalen Kabeln für Ihr System an Ihren autorisierten Rotel-Fachhändler.

# Netzspannung und Bedienung

## Netzeingang

Die RB-06 wird mit dem passenden Netzkabel geliefert. Verwenden Sie nur dieses oder ein vergleichbares Kabel. Nutzen Sie kein Verlängerungskabel. Eine hochbelastbare Mehrfachsteckdose kann eingesetzt werden, wenn sie (und die Wandsteckdose) ausreichende Strommengen für die RB-06 liefern können.

Stellen Sie sicher, dass die RB-06 vor dem Anschließen an das Netz abgeschaltet ist, sich der Netzschalter also in der AUS-Position befindet. Verbinden Sie nun das Netzkabel mit dem Netzeingang  an der Geräterückseite. Stecken Sie das andere Ende in eine Wandsteckdose.

Die RB-06 wird von Rotel so eingestellt, dass sie der in Ihrem Land üblichen Wechselspannung von 230 Volt entspricht. Die Einstellung ist an der Geräterückseite angegeben.

**HINWEIS:** Sollten Sie mit Ihrer RB-06 in ein anderes Land umziehen, kann die Einstellung geändert werden, so dass das Gerät mit einer anderen Netzspannung betrieben werden kann. Versuchen Sie auf keinen Fall, diese Änderung selber vorzunehmen. Durch Öffnen des Gehäuses setzen Sie sich gefährlichen Spannungen aus. Ziehen Sie hierzu stets qualifiziertes Servicepersonal zu Rate.

Sind Sie, wie z.B. bei einer mehrwöchigen Urlaubsreise, für längere Zeit nicht zu Hause, sollten Sie Ihre Endstufe (ebenso wie alle anderen Audio- und Videokomponenten) während Ihrer Abwesenheit vom Netz trennen.

## POWER-Schalter und POWER-LED

Der POWER-Schalter befindet sich an der Gerätefront der RB-06. Drücken Sie ihn zum Einschalten des Gerätes. Die LED über dem POWER-Schalter beginnt zu leuchten und zeigt an, dass die Endstufe eingeschaltet ist. Durch erneutes Drücken des POWER-Schalters wird die Endstufe ausgeschaltet.

## 12V TRIGGER ON/OFF-Schalter

Über diesen Kippschalter können Sie wählen, ob die Endstufe manuell oder automatisch über ein 12-V-Trigger-Signal ein- bzw. ausgeschaltet werden soll.

Befindet sich der Schalter in der 12V TRIGGER ON-Position, schaltet sich die Endstufe automatisch ein, wenn an der 3,5-mm-TRIGGER IN-Buchse an der Geräterückseite ein 12-V-Trigger-Signal anliegt. Liegt kein Signal an, schaltet die Endstufe in den Standby-Modus. Damit die Endstufe auf ein 12-V-Trigger-Signal reagieren kann, muss das Gerät zunächst über den POWER-Schalter an der Gerätefront eingeschaltet werden.

## 12V TRIGGER-Ein und -Ausgang

An die 3,5-mm-12 V TRIGGER IN-Buchse kann zur Übertragung eines 12-V-Trigger-Signals ein Kabel mit 3,5-mm-Klinkensteckern angeschlossen werden, um die Endstufe ein- bzw. abzuschalten. Um dieses Feature nutzen zu können, muss der Kippschalter in die ON-Position gesetzt werden. Dieser Eingang reagiert auf Gleich- oder Wechselspannungssignale von 3 bis 30 Volt.

Die mit 12V TRIGGER OUT gekennzeichnete Buchse bietet die Möglichkeit, über ein Kabel mit 3,5-mm-Klinkensteckern ein 12-V-Trigger-Signal an andere Komponenten weiterzuleiten. Das Ausgangssignal steht immer dann zur Verfügung, wenn an der mit IN gekennzeichneten Buchse ein 12-V-Trigger-Signal anliegt.

## Eingänge

(siehe Anschlussdiagramm bei Stereobetrieb in Figure (Abb.) 2)

Die RB-06 verfügt über Cinch-Anschlüsse, wie sie an jedem hochwertigen Audiogerät zu finden sind.

**HINWEIS:** Beim Verkabeln und Anschließen sollten die Geräte generell abgeschaltet sein.

Verwenden Sie hochwertige Audioverbindungskabel. Verbinden Sie den linken Ausgangskanal Ihres Vorverstärkers mit dem linken Eingangskanal an der RB-06. Schließen Sie den rechten Ausgangskanal Ihres Vorverstärkers an den rechten Eingangskanal der RB-06 an.

## Anschluss der Lautsprecher

### Auswahl der Lautsprecher

Wir empfehlen, an die RB-06 Lautsprecher mit einer nominalen Impedanz von mindestens 4 Ohm anzuschließen. Beim Betrieb mehrerer parallel geschalteter Lautsprecherpaare sollten Sie einige Vorsicht walten lassen, da sich die effektive, vom Verstärker wahrgenommene Impedanz verringert. Beim Betrieb von zwei Paar 8-Ohm-Lautsprechern beträgt die Last für den Verstärker 4 Ohm. Werden mehrere parallel geschaltete Lautsprecher angeschlossen, empfehlen wir, Lautsprecher mit einer nominalen Impedanz von 8 Ohm einzusetzen. Die Angaben bezüglich der Impedanz von Lautsprechern sind oft ungenau. In der Praxis gibt es nur bei sehr wenigen Lautsprechern Probleme beim Betrieb mit der RB-06. Wenden Sie sich bei Fragen bitte an Ihren autorisierten Rotel-Fachhändler.

### Auswahl der Lautsprecherkabel

Verbinden Sie die RB-06 und die Lautsprecher über ein isoliertes, zweiadriges Lautsprecherkabel. Aufbau und Qualität des Kabels können hörbare Effekte auf die Musikwiedergabe haben. Standard-„Klingeldraht“ wird funktionieren, jedoch können vor allem bei größeren Kabellängen Leistungsverluste und eine ungleichmäßige Wiedergabe des Frequenzspektrums das Ergebnis sein. Allgemein gilt, dass Kabel mit größerem Querschnitt eine verbesserte Wiedergabequalität gewährleisten. Für höchste Wiedergabequalität sollten Sie die Benutzung von speziellen, hochwertigen Lautsprecherkabeln erwägen. Ihr autorisierter Rotel-Fachhändler wird Ihnen bei der Auswahl dieser Lautsprecherkabel gerne weiterhelfen.

### Polarität und Phasenabgleich

Die Polarität – die positive/negative Ausrichtung der Anschlüsse – muss für jede Lautsprecher-/Verstärkerverbindung phasengleich sein. Wird die Polarität einer Verbindung irrtümlicherweise umgekehrt, führt dies zu einem unausgewogenen Klangbild mit schwachen Bässen.

Die Kabel sind zur Identifizierung gekennzeichnet. So kann die Isolationsschicht eines Leiters gerippt oder ein Leiter mit einem Streifen markiert sein. Das Kabel kann verschiedenfarbige Leiter (Kupfer und Silber) besitzen und von einer transparenten Isolationsschicht umgeben sein. Bei anderen Kabeln wird die Polaritätsangabe auf die Isolationsschicht gedruckt. Unterscheiden Sie zwischen positiven und negativen Leitern und achten Sie bei jeder Lautsprecher- und Verstärkerverbindung auf die gleiche Polung.

### Anschluss der Lautsprecher bei Stereobetrieb

Die RB-06 besitzt an der Rückseite zwei Paar farbig gekennzeichnete Anschlussklemmen. An diese Anschlussklemmen können blanke Drähte oder Kabelschuhe angeschlossen werden.

Führen Sie das Kabel von der RB-06 zu den Lautsprechern. Lassen Sie sich genügend Raum, damit Sie die Komponenten bewegen können und so einen freien Zugang zu den Lautsprechern sicherstellen.

Bei der Verwendung von Kabelschuhen verbinden Sie diese mit den Kabeln, stecken die Kabelschuhe hinten unter die Anschlussklemmen und drehen die Klemmen im Uhrzeigersinn fest.

Sollten die Lautsprecherkabel direkt (ohne Kabelschuhe) an die Lautsprecherklemmen angeschlossen werden, so entfernen Sie an den Kabelenden ca. 15 mm der Isolation. Lösen Sie die Schraubklemmen durch Drehen gegen den Uhrzeigersinn. Verdrillen Sie die blanken Kabelenden, um ein Zerfasern zu vermeiden, und stecken Sie das verdrillte Kabel hinter die Schraubklemmen. Anschließend drehen Sie diese im Uhrzeigersinn fest.

**HINWEIS:** Achten Sie bitte darauf, dass die blanken Kabelenden vollständig an den Schraubklemmen untergebracht sind und somit das Berühren benachbarter Drähte oder Anschlüsse ausgeschlossen ist.

## Brückenschaltung

(siehe Anschlussdiagramm und Jumper-Positionen bei Brückenschaltung in Figure (Abb.) 3)

Die beiden Kanäle der RB-06 können zu einem Kanal „gebrückt“ werden. In Brückenschaltung liefert die RB-06 eine Ausgangsleistung von beeindruckenden 180 Watt. Hierdurch und durch das Anschließen einer zweiten „gebrückten“ RB-06 ist eine Optimierung des Gesamtsystems möglich. Oder die RB-06 wird für den Anschluss eines Subwoofers in Brückenschaltung betrieben. Beachten Sie, dass die Mindestimpedanz der Lautsprecher bei Brückenschaltung 8 Ohm betragen muss.

Um die RB-06 in Brückenschaltung betreiben zu können, müssen im Gehäuse drei Jumper umgesteckt werden. Diese Aufgabe ist von einem qualifizierten Fachmann durchzuführen. Fragen Sie Ihren autorisierten Rotel-Fachhändler. Darüber hinaus sind die anderen Geräte anders anzuschließen. Wird die Endstufe in Brückenschaltung betrieben, leuchtet die BRIDGED MONO-LED.  an der Gerätefront.

### Umstecken der Jumper

Bevor Sie das Gehäuse zum Umsetzen der Jumper öffnen, ziehen Sie zunächst den Netzstecker aus der Steckdose. **VORHER DARF DER GEHÄUSEDECKEL AUF GAR KEINEN FALL ABGENOMMEN WERDEN, DA SIE SICH SONST GEFÄHRLICHEN SPANNUNGEN AUSSETZEN.**



## Importanti istruzioni di Sicurezza

**ATTENZIONE:** Non vi sono all'interno parti riparabili dall'utente. Per l'assistenza fate riferimento a personale qualificato.

**ATTENZIONE:** Per ridurre il rischio di incendio e di scossa elettrica non esponete l'apparecchio all'umidità o all'acqua. Non posizionate contenitori d'acqua, ad es. vasi, sull'unità.

**Evitare che cadano oggetti all'interno del cabinet. Se l'apparecchio è stato esposto all'umidità o un oggetto è caduto all'interno del cabinet, staccate il cavo di alimentazione dalla presa. Portare l'apparecchio ad un centro di assistenza qualificato per i necessari controlli e riparazioni.**

Leggere attentamente tutte le istruzioni prima di collegare l'apparecchio alla rete di alimentazione ed utilizzarlo. Conservate questo manuale per ogni riferimento futuro alle istruzioni di sicurezza.

Seguire attentamente tutte le avvertenze e le informazioni sulla sicurezza contenute in queste istruzioni e sul prodotto stesso. Seguire tutte le istruzioni d'uso.

Pulire il cabinet solo con un panno asciutto o con un piccolo aspirapolvere.

**Mantenere 10 cm circa di spazio libero da tutti i lati del prodotto.** Non posizionate l'apparecchiatura su un letto, divano, tappeto, o superfici che possano bloccare le aperture di ventilazione. Se l'apparecchio è posizionato in una libreria o in mobile apposito, fate in modo che ci sia abbastanza spazio attorno all'unità per consentire un'adeguata ventilazione e raffreddamento.

L'unità dovrebbe essere posta lontano da fonti di calore come caloriferi, termoconvettori, stufe, o altri apparecchi che producono calore.

L'apparecchiatura deve essere collegata esclusivamente ad una sorgente di alimentazione elettrica del tipo indicato sul pannello posteriore dell'unità.

Collegate l'unità alla presa di alimentazione solo con il cavo che viene fornito o con uno equivalente. Non modificate il cavo in dotazione in alcun modo. Non cercate di eliminare la messa a terra o la polarizzazione. Non utilizzate prolunghie.

Non fate passare il cavo di alimentazione dove potrebbe essere schiacciato, pizzicato, piegato ad angoli acuti, esposto al calore o danneggiato. Fate particolare attenzione al posizionamento del cavo di alimentazione all'altezza della presa e nel punto in cui esce dalla parte posteriore dell'apparecchio.

Il cavo di alimentazione dovrebbe essere scollegato dalla presa quando l'apparecchiatura rimane inutilizzata per un periodo piuttosto lungo.

L'apparecchiatura non deve più essere utilizzata, deve essere disattivata immediatamente e fatta ispezionare da personale qualificato quando::

- Il cavo di alimentazione o la spina sono stati danneggiati.
- Sono caduti oggetti, o del liquido è stato versato nell'apparecchio.
- L'apparecchiatura è stata esposta alla pioggia.
- L'apparecchiatura non sembra funzionare in modo normale.
- L'apparecchiatura è caduta, o è stata danneggiata in qualche modo.

Utilizzate cavi per i diffusori isolati in Classe 2 per limitare eventuali rischi di shock elettrico.

Posizionate l'unità su una superficie piana abbastanza robusta da sopportarne il peso. Non posizionate l'unità su un mobile con ruote poiché potrebbe cadere.



Questo simbolo indica che questo prodotto è doppiamente isolato. Non è necessario il collegamento della messa a terra.





**ATTENZIONE**

**RISCHIO DI SCOSSA ELETTRICA**

**NON APRIRE**



**AVVERTENZA:** PER RIDURRE IL RISCHIO DI SCOSSA ELETTRICA, NON TOGLIETE IL COPERCHIO. NON CONTIENE PARTI UTILI PER L'UTENTE. PER L'ASSISTENZA FATE RIFERIMENTO A PERSONALE QUALIFICATO.

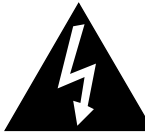

**Il fulmine inserito in un triangolo vi avverte della presenza di materiale non isolato, sotto tensione, ad elevato voltaggio all'interno del prodotto che può costituire pericolo di folgorazione.**

---



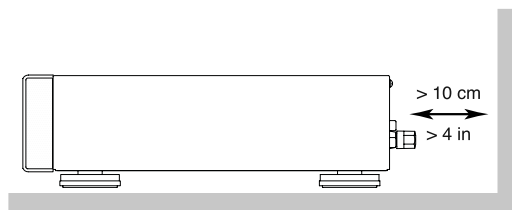
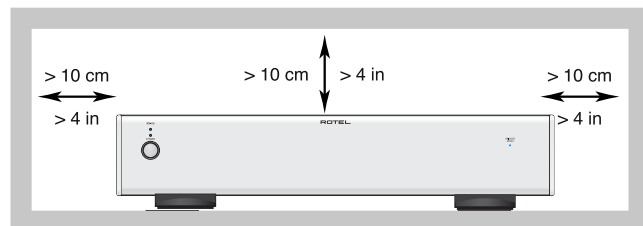

**Il punto esclamativo entro un triangolo equilatero vi avverte della presenza di istruzioni d'uso e manutenzione importanti nel manuale o nella documentazione che accompagna il prodotto.**



I prodotti Rotel sono realizzati in conformità con le normative internazionali: Restriction of Hazardous Substances (RoHS) per apparecchi elettronici ed elettrici, ed alle norme Waste Electrical and Electronic Equipment (WEEE). Il simbolo del cestino con le ruote e la croce sopra, indica la compatibilità con queste norme, e che il prodotto deve essere riciclato o smaltito in ottemperanza a queste direttive.

## Indice

Figure 1: Pannello frontale e posteriore	3
Figure 2: Schema dei collegamenti stereo	4
Figure 3: Schema dei collegamenti mono a ponte – Ingressi e diffusori	
Posizione dei Jumper	4
<b>Alcune parole sulla Rotel .....</b>	<b>20</b>
<b>Per cominciare .....</b>	<b>20</b>
Alcune precauzioni	20
Posizionamento	21
Cavi	21
<b>Alimentazione AC e comandi .....</b>	<b>21</b>
Ingresso In Corrente Alternata 	21
Interruttore  di Accensione ed Indicatore di Accensione 	21
Selettore Trigger ON/OFF 	21
Ingresso ed Uscita Trigger 12V  	21
<b>Collegamenti di Segnale in Ingresso  ..</b>	<b>22</b>
<b>Collegamento diffusori .....</b>	<b>22</b>
Scelta dei Diffusori	22
Scelta dei Cavi dei Diffusori	22
Polarità e Fase	22
Collegamento Dei Diffusori Stereo 	22
<b>Configurazione Mono "a Ponte"  .....</b>	<b>22</b>
Impostazione dei jumper	22
Collegamento dell'Ingresso	23
<b>Collegamento Dei Diffusori In Configurazione Mono "a Ponte" .....</b>	<b>23</b>
<b>Indicatori di Protezione  .....</b>	<b>23</b>
<b>Risoluzione dei problemi .....</b>	<b>23</b>
Il LED Indicatore Power del Pannello Frontale non si Accende	23
Sostituzione del Fusibile	23
Nessun Suono	23
<b>Caratteristiche Tecniche.....</b>	<b>23</b>

## Alcune parole sulla Rotel

Una famiglia, la cui passione per la musica ha spinto a realizzare componenti hi-fi di elevata qualità, fondò la Rotel più di 40 anni fa. Attraverso gli anni la passione è rimasta intatta e l'obbiettivo di offrire prodotti eccezionali agli audiofili e amanti della musica ad un costo non elevato è condiviso da tutti alla Rotel.

Una famiglia, la cui passione per la musica ha spinto a realizzare componenti hi-fi di elevata qualità, fondò la Rotel più di 40 anni fa. Attraverso gli anni la passione è rimasta intatta e l'obbiettivo di offrire prodotti eccezionali, indipendentemente dal loro costo, agli audiofili ed amanti della musica è condiviso da tutti alla Rotel.

Gli ingegneri lavorano come una squadra affiatata, ascoltando e mettendo a punto ogni nuovo prodotto finché non raggiunge perfettamente i loro standard musicali. Sono liberi di scegliere i componenti in qualsiasi parte del mondo al fine di realizzare il prodotto nel miglior modo possibile. Così potrete trovare condensatori provenienti dall'Inghilterra e dalla Germania, semiconduttori dal Giappone o dagli Stati Uniti, mentre i trasformatori toroidali sono prodotti dalla Rotel stessa.

La fama di Rotel è stata costruita grazie a centinaia di ottime recensioni e riconoscimenti conferiti dai più autorevoli esperti del settore, che ascoltano la musica ogni giorno. I loro commenti confermano l'obbiettivo della società - La ricerca di un apparecchio che sia musicale, affidabile e conveniente.

Noi tutti della Rotel vi ringraziamo per aver scelto questo prodotto augurandovi molte ore di piacevole intrattenimento musicale.

## Per Cominciare

Grazie per aver acquistato l'amplificatore di potenza stereo Rotel RB-06. Se utilizzato in un sistema home theater o stereo di alta qualità, il vostro amplificatore Rotel vi permetterà di godere di molti anni di buona musica .

L'RB-06 è un componente versatile di elevate prestazioni. Tutti gli aspetti del design sono stati ottimizzati per conservare la piena gamma dinamica e per riprodurre anche le più delicate sfumature musicali. L'RB-06 ha

uno stadio di alimentazione stabile e potente che comprende un trasformatore toroidale specificamente progettato dalla Rotel.

Questa alimentazione a bassa impedenza ha ampie riserve di potenza che consentono all'RB-06 di riprodurre i segnali audio più impegnativi.

Questo tipo di design è più costoso da produrre, ma è migliore per la riproduzione musicale.

Abbiamo progettato le schede dei circuiti stampati (PCB) secondo la teoria Symmetrical Circuit Traces. Ciò garantisce una più fedele riproduzione della musica ed un mantenimento più preciso del tempo. Nelle sezioni più critiche del percorso del segnale vengono utilizzate resistenze a film metallico e condensatori in polistirene o polipropilene. Tutti gli aspetti di questo progetto sono stati studiati con lo scopo finale di ottenere la più fedele riproduzione sonora.

Le principali funzioni dell'RB-06 sono semplici da impostare ed utilizzare. Se avete già esperienza con altri sistemi stereo, non dovrete incontrare alcuna difficoltà. Collegare semplicemente i componenti da abbinare ed ascoltate la musica.

## Alcune precauzioni

**AVVERTENZA :** Per evitare potenziali danni al vostro sistema, spegnete TUTTI i componenti quando collegate o scollegate i diffusori o qualsiasi componente connesso. Non riaccendete l'impianto fino a quando non siete sicuri che tutti i componenti siano collegati correttamente. Ponete particolare attenzione ai cavi dei diffusori. Non devono esserci refoli di filo liberi che potrebbero fare contatto con l'altro cavo del diffusore o con lo chassis dell'amplificatore.

Vi preghiamo di leggere con attenzione questo manuale. Insieme alle istruzioni d'uso e di installazione di base, fornisce una valida informazione sulle varie configurazioni del RB-06 ed altre informazioni generali che vi aiuteranno a sfruttare al meglio il vostro sistema. Siete pregati di mettervi in contatto con il vostro rivenditore autorizzato Rotel per eventuali domande o dubbi. Inoltre, tutti noi della Rotel saremo lieti di rispondere a qualsiasi vostra domanda e commento.

Conservate la scatola di imballo ed il materiale di protezione accluso del RB-06 per eventuali necessità future. La spedizione o lo spostamento del RB-06 in qualsiasi altro contenitore che non sia l'imballo originale potrebbe causare seri danni al prodotto.

Compilate e spedite il tagliando di garanzia accluso con l'RB-06. Conservate la ricevuta d'acquisto originale. E' la prova di acquisto del prodotto contenente la data di acquisto, che vi servirà nell'eventualità di dovere ricorrere ad interventi di riparazione in garanzia.

## Posizionamento

Come tutti i componenti audio che gestiscono segnali a basso livello, anche l'RB-06 può essere condizionato da agenti esterni nell'ambiente in cui viene utilizzato. Evitate di appoggiare l'RB-06 sopra ad altri componenti o di fare passare i cavi di segnale audio vicino ai cavi dell'alimentazione. Questo ridurrà al minimo il verificarsi di interferenze o disturbi.

L'RB-06 genera calore durante il normale funzionamento. I dissipatori di calore e le aperture di ventilazione sono stati realizzati per dissipare il calore. Non ostruite le aperture di ventilazione sul pannello superiore. Lasciate almeno 10cm di spazio libero attorno all'unità ed assicuratevi che ci sia una adeguata ventilazione, per prevenire il surriscaldamento dell'amplificatore.

Quando scegliete una collocazione tenete in considerazione il peso dell'unità. Assicuratevi che lo scaffale su cui poggia o il mobile su cui viene inserito possano sostenerne il peso. Vi raccomandiamo di installare l'RB-06 in mobili progettati per accogliere componenti audio. Questi mobili sono progettati per ridurre od eliminare le vibrazioni che possono influire negativamente sulla qualità sonora. Chiedete consiglio al vostro rivenditore autorizzato Rotel sui complementi d'arredo dedicati agli apparecchi audio e su come effettuare una corretta installazione dei componenti audio.

## Cavi

Assicuratevi sempre di mantenere separati i cavi di alimentazione dai cavi di segnale digitali e quelli di segnale audio standard nel cablaggio del vostro sistema. Questo ridurrà la possibilità

di un'interferenza e disturbo fra i cavi di alimentazione o i cavi digitali. L'utilizzo di cavi schermati di alta qualità, contribuirà anche ad evitare disturbi od interferenze che potrebbero influire sulla qualità sonora del vostro sistema. Per maggiori dettagli in merito contattate il vostro rivenditore autorizzato Rotel, che saprà consigliarvi i migliori cavo per il vostro sistema.

## Alimentazione AC e comandi

### Alimentazione in corrente alternata

Con l'RB-06 viene fornito in dotazione un cavo di alimentazione AC; utilizzate questo cavo o un cavo equivalente. Non usate prolunghie. Potete eventualmente utilizzare una ciabatta a prese multiple che sia (così come la presa a cui verrà collegata) in grado di gestire la corrente richiesta dall'RB-06 e dagli altri componenti collegati ad essa.

Assicuratevi che l'interruttore principale Power sul pannello frontale del RB-06 sia disattivato. Quindi, inserite un capo del cavo nel connettore di alimentazione AC sul pannello posteriore dell'amplificatore; inserite l'altro capo del cavo in una presa di rete AC.

Il vostro RB-06 è configurato dalla fabbrica per funzionare alla tensione di alimentazione appropriata del paese in cui l'avete acquistato (USA: 115V/60Hz, Europa: 230V/50Hz). La tensione di alimentazione AC impostata è indicata su un adesivo posto sul retro del vostro apparecchio.

**NOTA:** Nel caso in cui dobbiate spostare il vostro RB-06 in un altro paese, è possibile configurarlo per l'utilizzo con una tensione differente. Non tentate di effettuare questa operazione da soli, l'apertura del cabinet del RB-06 potrebbe esporvi a tensioni pericolose. Consultate un tecnico autorizzato o il servizio assistenza Rotel per maggiori informazioni.

Il cavo di alimentazione dovrebbe essere scollegato dalla presa se l'apparecchiatura rimane inutilizzata per un periodo piuttosto lungo (consigliabile per tutti i vostri componenti audio e video).

### Interruttore di Accensione ed Indicatore di Accensione

L'interruttore di accensione Power è posizionato sul pannello frontale. Per attivare l'amplificatore (o per attivare anche la modalità automatica di accensione), premetelo. L'indicatore di accensione sul tasto si illumina, indicando che l'amplificatore è attivo. Per spegnere l'amplificatore, premete nuovamente il tasto in modo da riportarlo nella sua posizione esterna.

### Selettore Trigger ON/OFF

L'amplificatore permette di scegliere se effettuare l'accensione/spegnimento manuale o automatico. Queste modalità sono selezionabili utilizzando un selettore posto sul pannello posteriore.

Con il selettore in posizione 12V TRIGGER ON, l'amplificatore viene attivato automaticamente quando è presente un segnale trigger da 12V sul connettore da 3.5 mm TRIGGER IN sul pannello posteriore. L'amplificatore si porrà in modalità di standby se non è presente il segnale da 12V. L'interruttore di alimentazione sul pannello anteriore bypassa questa funzione. Deve essere su ON perché il sistema Trigger +12V possa funzionare. Mettendo l'interruttore su OFF si toglie l'alimentazione all'amplificatore, indipendentemente dal fatto che un segnale trigger sia presente o no.

### Ingresso ed Uscita Trigger 12V

Il connettore contrassegnato IN serve per collegare un cavo con connettore da 3.5 mm che trasporta il segnale trigger da 12V al fine di attivare e disattivare l'amplificatore. Per utilizzare questa funzione il commutatore deve essere posto in posizione ON. Questo ingresso accetta un qualsiasi segnale di controllo (AC o DC) da 3 a 30V

Il connettore contrassegnato OUT serve per inviare, tramite un cavo con connettore da 3.5 mm, il segnale trigger da 12V ad altri componenti. Il segnale di uscita 12V è disponibile ogni qualvolta è presente un segnale trigger 12V all'ingresso IN.

## Collegamenti di Segnale In Ingresso 5

[Vedi figura 2 per normali collegamenti stereo.]

L'RB-06 dispone di normali connettori di ingresso RCA, del tipo che si trovano su quasi tutti gli apparecchi audio.

**NOTA: Per prevenire scariche nei diffusori che potrebbero danneggiarli, assicuratevi che il sistema sia spento quando effettuate qualsiasi collegamento di segnale.**

Utilizzate cavi di connessione alta qualità. Collegare l'uscita del canale sinistro del vostro preamplificatore all'ingresso del canale sinistro del RB-06. Collegare l'uscita del canale destro del vostro preamplificatore all'ingresso del canale destro del RB-06.

## Collegamento Diffusori

### Selezione Dei Diffusori

Raccomandiamo l'utilizzo di diffusori con impedenza nominale di 4ohm o superiore. Fate attenzione se desiderate pilotare più diffusori in parallelo, poiché l'impedenza effettiva che l'amplificatore rileva è sempre la metà. Per esempio, quando pilotate due coppie di diffusori da 8ohm, l'amplificatore rileva un carico di 4 ohm.

Quando pilotate più coppie di diffusori in parallelo, vi raccomandiamo di scegliere diffusori con impedenza di 8ohm o superiore. Poiché i dati sull'impedenza dei diffusori non sono molto precisi, in pratica, pochissimi diffusori presenteranno un problema per l'RB-06. Fate riferimento al vostro rivenditore autorizzato Rotel se avete eventuali dubbi in merito.

### Scelta Dei Cavi Dei Diffusori

Per collegare l'RB-06 ai diffusori utilizzate cavi isolati bipolari. La sezione e la qualità del cavo possono avere effetti udibili sulla qualità della riproduzione del sistema: potete utilizzare dei cavi standard per diffusori, ma potrebbero dare luogo ad una uscita di basso livello o ad una risposta alle basse frequenze inadeguata, in particolar modo con cavi molto lunghi. In generale, dei cavi di buona qualità miglioreranno il suono. Se volete ottenere le migliori prestazioni, dovrete considerare l'acquisto di cavi per diffusori di alta qualità; il vostro rivenditore Rotel potrà aiutarvi nella scelta dei cavi adatti al vostro sistema.

### Polarità' e Fase

La polarità, o orientamento positivo/negativo, dei collegamenti di ogni diffusore ed amplificatore deve sempre essere rispettata, in modo che tutti i diffusori siano in fase. Se la polarità di una connessione viene erroneamente invertita, la riproduzione delle basse frequenze sarà molto debole e l'immagine stereo risulterà degradata. Tutti i cavi per diffusori sono contrassegnati in modo da poterli identificare facilmente: solitamente su uno dei due cavi è presente una striscia colorata o un altro segno di riconoscimento simile; oppure, se l'isolante dei cavi è trasparente, i conduttori sono di colori diversi (uno di colore rame ed uno argento); oppure potrebbe essere indicata la polarità direttamente sull'isolante. Identificate i conduttori positivi e negativi e prestate attenzione ad ogni collegamento che effettuate sull'amplificatore e sui diffusori.

### Collegamento Di Diffusori Stereo 9

L'RB-06 è dotato di due coppie di terminali per diffusori identificati con un codice a colori. I connettori accettano: cavi spellati, terminali ad anello aperto e terminali di tipo "dual banana" (esclusi i paesi della Comunità Europea dove il loro uso non è permesso).

Stendete il cavo dal RB-06 ai diffusori. Lasciate i cavi un po' più lunghi del necessario per darvi la possibilità di spostare i componenti ed accedere ai connettori dei diffusori.

Se utilizzate connettori dual banana, collegateli ai cavi e quindi inseriteli nei connettori sul pannello posteriore. Se utilizzate questi connettori il collare a vite esagonale dei terminali deve essere avvitato completamente (in senso orario).

Se state usando terminali ad anello aperto, collegateli ai cavi. Se collegate direttamente i cavi spellati ai terminali dei diffusori, separate i cavi, e quindi spellate i terminali dei cavi. Fate attenzione a non tagliare anche il cavo interno quando lo spellate. Svitare (in senso antiorario) i collari a vite esagonali. Posizionate i terminali ad anello aperto attorno al corpo del connettore. Avvitare il collare esagonale in senso orario per bloccare il connettore ad anello aperto o il cavo.

**NOTA: Assicuratevi che non vi siano fili che fuoriescono dalla parte spellata del cavo, che potrebbero andare a toccare il cavo o il connettore adiacente.**

## Configurazione Mono "a Ponte" 4

(vedere la figura 3 per il posizionamento dei jumpers per il funzionamento "a ponte" e per i collegamenti)

I due canali dell'RB-06 possono essere collegati "a ponte". In questa configurazione il canale singolo eroga l'enorme potenza di 180 watt! Questa caratteristica vi consente di aumentare la potenza dell'intero sistema collegando a ponte il vostro RB-06 e aggiungendo un secondo RB-06 in configurazione "a ponte". Oppure l'RB-06 viene configurato "a ponte" per pilotare un Subwoofer monofonico. Notate tuttavia che quando l'RB-06 è configurato "a ponte" il diffusore collegato ad esso deve avere un'impedenza pari o superiore ad 8 ohm.

Al fine di utilizzare l'RB-06 in configurazione a ponte, è necessario spostare tre jumpers all'interno dell'amplificatore posizionandoli da una serie di connettori ad un'altra. Questa operazione dovrebbe essere effettuata da personale qualificato. Chiedete informazioni a riguardo al vostro rivenditore Rotel. Inoltre l'RB-06 deve essere collegato agli altri componenti in modo diverso. Quando l'RB-06 è configurato "a ponte", la spia luminosa contrassegnata **BRIDGED MONO** 4 sul pannello frontale si illuminerà.

### Impostazione dei jumper

*Scollegate il cavo di alimentazione prima di aprire il cabinet del RB-06 per impostare i jumper. NON APRITE IL CABINET DEL RB-06 PRIMA DI AVERE SCOLLEGATO IL CAVO DI ALIMENTAZIONE DALLA PRESA. LA NON OSSERVANZA DI QUESTA AVVERTENZA POTREBBE ESPORVI A TENSIONI PERICOLOSE.*

Dopo avere scollegato il cavo di alimentazione, rimuovete le viti del coperchio del cabinet, e toglietelo sfilandolo dalla sua sede. Individuate i tre jumper contrassegnati con S 601, S 602 ed S 603. L'impostazione di fabbrica (stereo) dei jumper è sui pin 1 e 2 di ogni blocco; la loro posizione sulla scheda circuitale è indicata con un asterisco \*.

Per convertire la normale operatività in configurazione "a ponte", impostate tutti e tre i jumper sui pin 2 e 3 di ogni blocco. Rimontate il coperchio del cabinet. **Non ricollegate il cavo di alimentazione del RB-06 alla presa finchè non avete rimontato il coperchio sul cabinet**

### Collegamento dell'Ingresso

Quando utilizzate l'RB-06 in configurazione mono "a ponte", collegate il cavo proveniente dall'uscita del preamplificatore all'ingresso del canale sinistro. Nessun collegamento deve essere fatto sul canale destro.

### Collegamento Dei Diffusori In Configurazione mono "a Ponte"

Quando utilizzate l'RB-06 in configurazione mono "a ponte", il cavo diretto ai diffusori è collegato ai terminali positivi dei canali destro e sinistro. Collegate il cavo che va al terminale positivo del diffusore al terminale positivo del canale sinistro dell'RB-06. Collegate il cavo che va al terminale negativo del diffusore al terminale positivo del canale destro dell'RB-06.

Nessuna connessione deve essere effettuata ai terminali negativi dell'RB-06.

### Indicatori di Protezione

L'amplificatore è dotato di una protezione termica che lo protegge da danni conseguenti a condizioni di funzionamento estreme o inadeguate. Il circuito di protezione del RB-06 è indipendente dal segnale audio e non ha nessuna influenza sulle prestazioni soniche: il circuito di protezione tiene sotto controllo la temperatura degli stadi finali, e disattiva l'amplificatore se la temperatura si alza oltre i limiti di sicurezza.

Solitamente questo circuito non entrerà mai in funzione, comunque, nel caso si verifichi una condizione di guasto, l'amplificatore interrompe la riproduzione ed il LED indicatore sul pannello frontale si illumina.

Se questo accade, spegnete l'amplificatore, lasciatelo raffreddare alcuni minuti, e provate ad individuare e risolvere il problema che ha causato l'intervento del circuito di protezione. Quando riaccendete l'amplificatore, il circuito di protezione si ripristinerà automaticamente ed il LED si spegnerà.

Nella maggior parte dei casi, il circuito di protezione si attiva in seguito ad una condizione di guasto dovuta ad un corto circuito dei cavi dei diffusori, o a causa di una ventilazione inadeguata che porta ad un surriscaldamento dell'amplificatore. In casi molto rari, può essere causato da una impedenza molto bassa o molto reattiva dei diffusori.

Se il circuito di protezione interviene continuamente e non siete in grado di individuare e correggere il guasto, contattate il vostro rivenditore Rotel per assistenza.

## Risoluzione Dei Problemi

La maggior parte dei problemi nei sistemi audio è dovuta a collegamenti non effettuati a dovere o sbagliati, o impostazioni di controllo errate. Se riscontrate problemi, isolate l'area interessata, verificate le impostazioni degli apparecchi, determinate la causa del problema ed apportate le necessarie correzioni. Se non siete in grado di fare funzionare il RB-06, prendete spunto dalle indicazioni sotto riportate:

### Il LED Indicatore Power del Pannello Frontale Non Si Accende

L'RB-06 non è alimentato. Verificate che l'interruttore principale sul pannello frontale sia stato premuto. Controllate che il cavo di alimentazione AC sia collegato alla presa di rete ed all'amplificatore.

### Sostituzione del Fusibile

Se tutto sembra a posto ed ancora l'amplificatore non si accende, potrebbe essersi bruciato il fusibile di protezione interno. Se ritenete che ciò possa essere successo, contattate il vostro rivenditore Rotel per indicazioni sulla sostituzione del fusibile.

### Nessun Suono

Se l'amplificatore è alimentato, ma non emette nessun suono dai diffusori, controllate tutte le connessioni e le impostazioni dei componenti abbinati nel sistema ..

## Caratteristiche Tecniche

<b>Potenza di uscita continua (20-20kHz, &lt; 0.03%, 8)</b>	70W/ch
<b>Potenza di uscita in config. mono "a ponte" (20-20 KHz, &lt;0.1%, 4ohm)</b>	180W (200W a 1KHz)
<b>Distorsione armonica totale (20-20kHz, 8ohm)</b>	< 0.03%
<b>Distorsione d'intermodulazione (60 Hz, 7kHz, 4:1)</b>	< 0.03%
<b>Risposta in frequenza (±1 dB)</b>	10Hz-100kHz
<b>Fattore di smorzamento (20 - 20,000Hz, 8 ohm)</b>	500
<b>Impedenza dei diffusori (modalità normale)</b>	4 ohm minimo
<b>Rapporto S/N (Pesato "A" IHF)</b>	116 dB
<b>Impedenza/sensibilità d'ingresso</b>	33 KOhm/1.0 Volt
<b>Alimentazione versione USA</b>	120 Volt, 60 Hz
<b>versione Europea</b>	230 Volt, 50 Hz
<b>Assorbimento</b>	250 W
<b>Dimensioni (LxAxP)</b>	437 x 72 x 342 mm
<b>Altezza pannello frontale</b>	80mm / 2 5/32"
<b>Peso (netto)</b>	7.5 Kg, 16.54 lbs

Tutte le caratteristiche sono esatte al momento della stampa. Rotel si riserva il diritto di apportare miglioramenti senza alcun preavviso..

## Instrucciones Importante Relacionada con la Seguridad

**ADVERTENCIA:** No hay componentes manipulables por el usuario en el interior del aparato. Cualquier operación de mantenimiento debe ser llevada a cabo por personal cualificado.

**ADVERTENCIA:** Para reducir el riesgo de que se produzca un incendio o una descarga eléctrica, asegúrese de que el aparato no esté expuesto a goteos ni salpicaduras y que no se coloquen objetos que contengan líquidos –copas, vasos- encima suyo.

No permita que ningún objeto extraño penetre en el interior del aparato. Si el aparato está expuesto a la humedad o algún objeto extraño penetra en su interior, desconecte inmediatamente el cable de alimentación de la red eléctrica. En caso de que fuera necesario, envíe el aparato a un especialista cualificado para su inspección y posterior reparación.

Lea todas las instrucciones del presente manual antes de conectar o hacer funcionar el aparato. Conserve este manual cerca de usted para el caso de que necesite revisar las instrucciones de seguridad que se indican a continuación.

Tenga siempre en mente las advertencias y la información relativa a seguridad que figuran tanto en estas instrucciones como en el propio aparato. Siga al pie de la letra todas las instrucciones relacionadas con el funcionamiento del mismo.

Limpie el exterior del aparato únicamente con una gamuza seca o un aspirador.

**Debe dejar un mínimo de 10 centímetros de espacio libre alrededor del aparato.** No coloque nunca la RB-06 en una cama, un sofá, una alfombra o una superficie similar susceptible de bloquear las ranuras de ventilación. Si el aparato está ubicado en la estantería de una librería o un mueble, debe haber suficiente espacio a su alrededor y ventilación en el mueble para permitir una refrigeración adecuada.

Mantenga al aparato alejado de radiadores, estufas, cocinas o de cualquier otra instalación que produzca calor.

El aparato debe ser conectado únicamente a una fuente de alimentación del tipo y la tensión especificados en su panel posterior.

Conecte el aparato a una toma de corriente eléctrica únicamente a través del cable de alimentación de dos clavijas polarizado suministrado de serie o un equivalente exacto del mismo. No modifique de ningún modo dicho cable. No intente desactivar los terminales destinados a la conexión a tierra o polarización. No utilice ningún tipo de cable de extensión.

No coloque el cable de alimentación en lugares en que pueda ser aplastado, pinchado, doblado en ángulos críticos, expuesto al calor o dañado de algún modo. Preste particular atención al punto de unión entre el cable y la toma de corriente y también a la ubicación de esta última en el panel posterior del aparato.

El cable de alimentación debería desconectarse de la red eléctrica cuando el aparato no vaya a ser utilizado durante un largo período de tiempo (por ejemplo las vacaciones de verano).

Desconecte inmediatamente el aparato y envíe a un servicio técnico cualificado para su inspección/reparación si:

- El cable de alimentación o alguna clavija del mismo ha sido dañado.
- Han caído objetos o se ha derramado líquido en el interior del aparato.
- El aparato ha sido expuesto a la lluvia.
- El aparato muestra signos de funcionamiento inadecuado.
- El aparato ha sido golpeado o dañado de algún modo.

Cuando conecte los terminales de conexión a cajas del aparato, le rogamos que utilice cableado de Clase 2 para garantizar el correcto aislamiento del mismo y minimizar el riesgo de que se produzca una descarga eléctrica.

Coloque el aparato sobre una superficie fija y equilibrada que sea suficientemente resistente para soportar su peso. No coloque nunca el aparato en una carretilla móvil de la que pueda volcar.





**PRECAUCION**

**RIESGO DE ELECTROCUCION**

**NO ABRIR**



**PRECAUCION:** PARA REDUCIR EL RIESGO DE RECIBIR UNA DESCARGA ELECTRICA, NO QUITAR LA CUBIERTA SUPERIOR. NO HAY COMPONENTES MANIPULABLES POR EL USUARIO EN EL INTERIOR DEL APARATO. CUALQUIER OPERACION DE MANTENIMIENTO DEBE SER LLEVADA A CABO POR PERSONAL CUALIFICADO.



**Este símbolo es para alertar al usuario sobre la presencia, en el interior del aparato, de tensiones peligrosas no aisladas susceptibles de constituir un riesgo de electrocución.**



**Este símbolo es para alertar al usuario sobre la presencia de instrucciones importantes relacionadas con el funcionamiento y el mantenimiento (servicio técnico) tanto en este manual como en la literatura que acompaña al producto.**

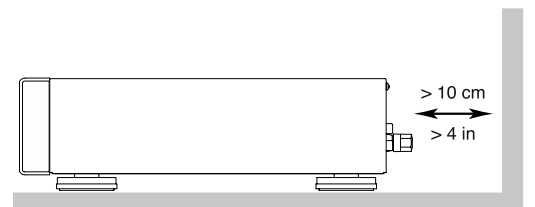
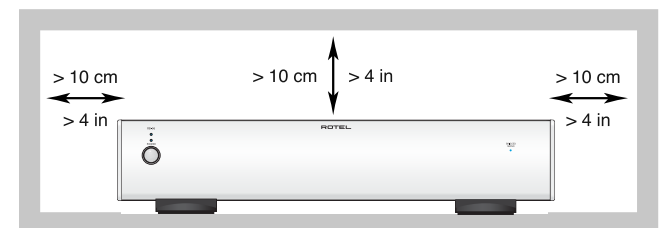

Este símbolo significa que el aparato está doblemente aislado, por lo que no requiere ninguna conexión a tierra. Los productos Rotel han sido diseñados para satisfacer la normativa internacional relativa a la Restricción del Uso de Sustancias Peligrosas (RoHS) en equipos eléctricos y electrónicos y la eliminación de Desperdicios Referentes a Equipos Eléctricos y Electrónicos (WEEE). El símbolo con el cubo de la basura indica el pleno cumplimiento de estas directrices y que los productos correspondientes deben ser reciclados o procesados adecuadamente en concordancia con las mismas.



## Contenido

Figure 1: Controles y Conexiones	3
Figura 2: Conexiones de Entrada y de Salida para Funcionamiento en Modo Estereofónico	4
Figura 3: Conexiones de Entrada y de Salida para Funcionamiento en Modo Monofónico Puentado	4
<b>Acerca de Rotel.....</b>	<b>25</b>
<b>Para Empezar.....</b>	<b>25</b>
Algunas Precauciones	25
Colocación	26
Cables	26
<b>Alimentación y Control.....</b>	<b>26</b>
Toma de Corriente Eléctrica <b>10</b>	26
Conmutador e Indicador <b>1</b> Luminoso de Puesta en Marcha <b>2</b>	26
Selector del Modo de Disparo para Conexión/Desconexión <b>5</b>	26
Entrada <b>7</b> y Salida <b>8</b> para Señal de Disparo de +12 V	26
<b>Conexión de la Señal de Entrada <b>6</b></b>	<b>26</b>
<b>Conexión de las Cajas Acústicas.....</b>	<b>27</b>
Selección de las Cajas Acústicas	27
Selección del Cable de Conexión a las Cajas Acústicas	27
Polaridad y Puesta en Fase	27
Conexiones para Modo Estereofónico <b>9</b>	27
Funcionamiento en <b>Modo Monofónico Puentado <b>4</b></b> .....	<b>27</b>
Reubicación de los Puentes	27
Conexión de Entrada	28
Conexión de la Caja Acústica	28
<b>Indicador Luminoso de Protección <b>3</b></b>	<b>28</b>
<b>Problemas y Posibles Soluciones .....</b>	<b>28</b>
El Indicador Luminoso del Panel Frontal No Se Activa	28
Sustitución del Fusible	28
Ausencia de Sonido	28
<b>Características Técnicas .....</b>	<b>28</b>

## Acerca de Rotel

Rotel fue fundada hace más 40 años por una familia cuyo entusiasta interés por la música le condujo a diseñar y construir componentes de Alta Fidelidad sin ningún tipo de compromiso. Esta pasión ha permanecido inalterada durante todo este tiempo, hasta el punto de que el objetivo de los fundadores de la compañía -proporcionar productos de la máxima calidad a melómanos y audiófilos independientemente de cuales sean sus posibilidades económicas- es compartido por todos sus empleados.

Los ingenieros de Rotel trabajan como un equipo compacto, escuchando y llevando a cabo el ajuste fino de cada nuevo producto hasta que satisface de manera exacta los estándares de calidad musical para los que fue diseñado. Para lograrlo, disponen de la máxima libertad para escoger los mejores componentes allí donde se encuentren. Le sorprenderá agradablemente encontrar exquisitos condensadores procedentes del Reino Unido y Alemania o semiconductores de Japón o Estados Unidos, mientras que los transformadores toroidales de potencia son construidos en la propia factoría de Rotel.

Rotel se ha ganado a pulso, a través de a cientos de artículos, bancos de pruebas y galardones firmados por los críticos especializados más respetados del mundo, una sólida reputación por la excelencia de sus productos. Los comentarios de estos profesionales que escuchan música cada día hacen posible que la compañía se reafirme en la validez de sus objetivos: la puesta a punto de componentes y equipos musicales, fiables y asequibles.

Le agradecemos que haya adquirido este producto y esperamos que le permita disfrutar de sus grabaciones audiovisuales predilectas durante largos años.

## Para Empezar

Gracias por haber adquirido la Etapa de Potencia Estereofónica Rotel RB-06. Utilizada en un sistema de reproducción musical o audiovisual de alta calidad, le permitirá disfrutar durante muchos años de sus composiciones musicales y películas favoritas.

La RB-06 es una etapa de potencia particularmente sofisticada. Todos los aspectos de su diseño han sido optimizados con el fin de preservar toda la gama dinámica y todas las sutilezas contenidas en sus grabaciones favoritas. La RB-06 está equipada con una fuente de alimentación altamente regulada que incluye un transformador toroidal diseñado a medida y fabricado por Rotel. Esta fuente de alimentación de baja impedancia tiene una

considerable reserva de potencia que permite a la RB-06 reproducir con facilidad las más exigentes señales de audio. Este tipo de diseño resulta más costoso de poner a punto pero es mejor para la música.

Las placas de circuito impreso (PCB) incluyen Pistas Circuitales Simétricas que aseguran la perfecta preservación de las relaciones temporales de la música y una fiel reproducción de esta última. La circuitería de la RB-06 incluye resistencias de película metálica y condensadores de poliestireno o polipropileno en los trayectos de señal más importantes. Todos los aspectos de este diseño han sido cuidadosamente examinados para asegurar una reproducción de la música lo más fiel posible.

## Algunas Precauciones

**ADVERTENCIA:** Para evitar que se produzcan potenciales daños en su equipo, desactive TODOS los componentes del mismo cuando conecte o desconecte tanto las cajas acústicas como cualquier otro elemento. No vuelva a poner en marcha los componentes del equipo hasta que esté completamente seguro de que las conexiones realizadas sean correctas y seguras. Preste particular atención a los cables de conexión a cajas. No debe haber conductores sueltos susceptibles de tocar los otros cables de conexión de conexión a cajas ni el chasis del amplificador.

Le rogamos que lea cuidadosamente el presente manual de instrucciones. Además de las instrucciones básicas de instalación y puesta a punto de la RB-06, incluye información de gran valor sobre las diferentes configuraciones que permite el aparato, así como información general que le ayudará a optimizar las prestaciones de su sistema. Le rogamos asimismo que contacte con su distribuidor Rotel autorizado para cualquier duda o consulta. No le quepa la menor duda de que todos sus comentarios y observaciones serán bien recibidos.

Guarde el embalaje de la RB-06 y todo el material en él contenido para un posible uso futuro del mismo. El embalaje o transporte de la RB-06 en condiciones diferentes de las originales puede dañar seriamente el aparato.

Rellene y envíe la tarjeta de garantía que acompaña a la RB-06. Asimismo, asegúrese de conservar en su poder la factura de compra original puesto que la misma constituye el mejor recordatorio de la fecha de compra del aparato, un dato esencial en caso de que necesitara asistencia técnica durante el período de garantía.

## Colocación

Al igual que todos los componentes de audio que manejan señales de bajo nivel, la RB-06 puede verse afectado por su entorno. Evite colocar otros componentes encima de la RB-06 ya que ello impedirá a este último disipar el calor que genera. Asimismo, evite situar los cables que transporten señales de audio cerca de los de alimentación ya que de este modo se minimizará la posibilidad de que se capten zumbidos o interferencias.

La RB-06 genera calor durante su funcionamiento normal. Tanto los disipadores térmicos como las ranuras de ventilación han sido diseñados para evacuar este calor. Las ranuras de ventilación de la cubierta superior deben permanecer siempre despejadas. Debería haber unos 10 centímetros de espacio libre alrededor del chasis y una razonable corriente de aire a lo largo del lugar en que haya sido instalado el aparato con el fin de evitar el sobrecalentamiento de este último.

Tenga igualmente en cuenta el peso de la RB-06 cuando seleccione una ubicación determinada para su instalación. Asegúrese por tanto de que la estantería o mueble elegido pueda soportarlo. Le recomendamos que instale la RC-06 en muebles diseñados específicamente para albergar componentes de audio. Dichos muebles están concebidos para reducir o suprimir vibraciones que pueden afectar negativamente a la calidad del sonido. Consulte a su distribuidor Rotel autorizado para que le aconseje acerca de los muebles para componentes de audio más adecuados para su equipo y sobre la adecuada instalación en los mismos de los elementos de su equipo.

## Cables

Asegúrese de que los cables de alimentación, digitales y de modulación de su equipo estén alejados entre sí ya que de este modo se minimizarán las posibilidades de que la señal de audio se vea afectada por ruido o interferencias procedentes de los cables digitales o de alimentación. El uso sistemático de cables apantallados de alta calidad también contribuirá a prevenir la entrada de ruido o interferencias susceptibles de degradar la calidad sonora de su equipo. Si tiene alguna pregunta que realizar al respecto, le recomendamos que visite a su distribuidor Rotel autorizado para que le dé consejo sobre los cables más adecuados para su sistema.

## Alimentación y Control

### Toma de Corriente Eléctrica

La RB-06 es suministrada de serie con un La RB-06 se suministra de serie con un cable

de alimentación adecuado. Utilice únicamente dicho cable o un equivalente exacto del mismo. No utilice ningún tipo de cable de extensión. Puede utilizarse una base de enchufes de alta calidad, aunque sólo si la misma (y, por supuesto, la toma de corriente ubicada en la pared de su casa) está preparada para manejar la cantidad de corriente exigida por la RB-06. Asegúrese de que el Conmutador de Puesta en Marcha del panel frontal de la RB-06 esté desconectado y a continuación conecte uno de los extremos del cable de alimentación suministrado de serie al receptáculo correspondiente del panel posterior del aparato (10). Conecte el otro extremo a una toma de corriente eléctrica alterna adecuada.

Su RB-06 ha sido configurada en fábrica para que funcione con la tensión eléctrica alterna correcta que corresponda al país en que ha sido comprada (120 voltios/60 Hz en Estados Unidos o 230 voltios/50 Hz en Europa). Dicha configuración está indicada en una etiqueta que figura en un lugar visible del panel posterior del aparato.

**NOTA:** En caso de que tuviese que trasladar su RB-06 a otro país, es posible reconfigurarla para que pueda trabajar con una tensión de red diferente de la establecida en fábrica. No intente llevar a cabo esta conversión por su cuenta. El acceso al interior de la RB-06 le expone a tensiones peligrosas. Para cualquier información al respecto, le rogamos que contacte con personal cualificado o llame al departamento de asistencia técnica postventa de Rotel.

Si va a estar fuera de su casa durante un largo período de tiempo -por ejemplo las vacaciones de verano-, le recomendamos, como precaución básica, que desconecte su amplificador (así como el resto de componentes de audio y vídeo de su equipo) de la red eléctrica.

### Conmutador e Indicador Luminoso de Puesta en Marcha

El Conmutador de Puesta en Marcha está ubicado en el panel frontal de su amplificador. Púselo para poner en marcha la RB-06 (o para activar uno cualquiera de los modos de arranque automático opcionales). El indicador luminoso situado encima del mismo se activará, indicando que el amplificador está plenamente operativo. Para desactivar el aparato, basta con que pulse de nuevo el mencionado botón a fin de que éste regrese a su posición inicial (hacia fuera).

### Selector del Modo de Disparo para Conexión/Desconexión

El amplificador incorpora la opción de puesta en marcha/desconexión manual o automática. Estos modos pueden seleccionarse con ayuda de un pequeño interruptor situado en el panel posterior.

Con el conmutador situado en la posición +12V TRIGGER ON, el amplificador se pondrá en marcha automáticamente cuando detecte una señal de disparo de 12 voltios en la toma de 3'5 mm TRIGGER IN situada en su panel posterior. En caso de que dicha señal no esté presente, el amplificador se situará en la posición de espera. El CONMUTADOR POWER del panel frontal permite ignorar esta función. Debe estar situado en ON para que el circuito de disparo con señal de 12 voltios actúe. Situando el interruptor en la posición OFF se suprime la alimentación del amplificador independientemente de que haya o no una señal de disparo. .

### Entrada y Salida para Señal de Disparo de +12V

La toma designada por IN sirve para conectar el cable/clavija de 3'5 mm que transporta una señal de disparo de +12 voltios capaz de poner en marcha o desactivar el amplificador. Para utilizar esta función, el conmutador adyacente debe situarse en la posición ON. Esta entrada acepta cualquier señal de control (tanto alterna como continua) de valor comprendido entre 3 y 30 voltios.

La toma designada por OUT sirve para conectar otro cable/clavija de 3'5 mm para suministrar una señal de disparo de 12 voltios a otros componentes. La señal de salida de 12 voltios estará disponible siempre que se aplique una señal de disparo de +12 voltios al conector IN.

## Conexión de la Señal de Entrada

[Vea la Figura 2 para proceder al cableado en modo estereofónico normal]

La RB-06 incorpora conexiones de entrada estándar no balanceadas con terminales RCA, que son los habituales en la inmensa mayoría de componentes de audio.

**NOTA:** Para evitar la presencia de ruidos susceptibles de ser apreciados tanto por usted como por sus cajas acústicas, asegúrese de que el sistema esté desconectado cuando usted esté realizando cualquier tipo de conexión de señal.



Seleccione un par de cables de interconexión de audio para alta calidad. Conecte la salida correspondiente al canal izquierdo de su preamplificador a la entrada pertinente de la RB-06. Proceda exactamente del mismo modo con el canal derecho.

## Conexión de las Cajas Acústicas

### Selección de las Cajas Acústicas

La impedancia nominal de cada una de las cajas acústicas conectadas a la RB-06 debería ser de al menos 4 ohmios. Debería tener en cuenta ciertas precauciones a la hora de atacar varias parejas de cajas acústicas conectadas en paralelo ya que la impedancia efectiva que ve el amplificador se divide entre dos. Por ejemplo, cuando se atacan dos parejas de cajas acústicas con una impedancia de 8 ohmios por caja, el amplificador ve una carga de 4 ohmios. Por lo tanto, cuando ataque varias cajas acústicas conectadas en paralelo le recomendamos que seleccione diseños cuya impedancia nominal sea de 8 o más ohmios. Tenga en cuenta que la impedancia de las cajas acústicas no tiene un comportamiento particularmente preciso aunque, en la práctica, muy pocas de ellas podrán presentar problemas a la RB-06. Consulte con un distribuidor Rotel autorizado en caso de que tenga cualquier duda al respecto.

### Selección del Cable de Conexión a las Cajas Acústicas

Utilice un cable de dos conductores perfectamente aislados para conectar la RB-06 a las cajas acústicas. El tamaño y la calidad de dicho cable pueden tener un efecto audible sobre las prestaciones de la totalidad de su equipo. Un cable de conexión de calidad estándar funcionará pero es posible que provoque una disminución de la potencia de salida o una atenuación de la respuesta en graves, en particular si la longitud del mismo es elevada. En general, un cable más consistente (léase más grande y pesado) mejorará el sonido. Para conseguir unas prestaciones óptimas, debería considerar la compra de cables de alta calidad especialmente diseñados para aplicaciones de audio. Su distribuidor Rotel autorizado puede ayudarle en la selección de los cables que vaya a utilizar en su sistema.

### Polaridad y Puesta en Fase

La polaridad, es decir la orientación positiva/negativa de las conexiones correspondientes a cada caja acústica y a la unión con el amplificador, debe ser coherente, de modo que todas las cajas acústicas del sistema estén en fase. Si la polaridad de una conexión es invertida por error, se producirá una fuerte caída de la respuesta en graves, así como una degradación perceptible de la imagen estereofónica global. Todos los cables están marcados de manera que usted pueda identificar fácilmente los dos conductores. Puede haber marcas o líneas impresas en el revestimiento aislante de un conductor. El cable también puede presentar un claro aislamiento al incorporar conductores de distintos colores (cobre y plata). También puede haber indicaciones de polaridad impresas en el revestimiento aislante. Identifique los conductores positivos y negativos y sea coherente con cada una de las conexiones del amplificador y las cajas acústicas.

### Conexiones para Modo Estereofónico

La RB-06 incluye dos pares de terminales de conexión debidamente codificados (en color) para cada canal de amplificación, dotación que hace posible la conexión de cajas acústicas en bicableado. Estos terminales de conexión aceptan cable pelado, clavijas estándar o incluso conectores de tipo banana (excepto en los países de la Comunidad Europea, donde su empleo no está permitido).

Lleve los cables desde la RB-06 hasta las cajas acústicas. Procure que los mismos tengan la longitud suficiente para que pueda accederse sin ninguna restricción a los terminales de conexión de aquéllas.

Si usted está utilizando conectores de tipo banana, únalos primero a los cables y a continuación insértelos en la zona posterior de los terminales de conexión. En cualquier caso, las tuercas de fijación hexagonales de los terminales de conexión deberían bloquearse girándolas en sentido horario.

Si está utilizando terminales de tipo clavija (por ejemplo cuchillas planas o "spades"), conéctelos en primer lugar a los cables. Si está colocando directamente cable pelado a los terminales de conexión, separe los cables correspondientes a cada conductor y quite la parte superior del revestimiento aislante. Asegúrese asimismo de no cortar ninguno de los conductores propiamente dichos. Libere (girándolas en sentido contrario de las agujas del reloj) las tuercas de fijación hexagonales y a continuación coloque las clavijas alrededor de los terminales de

conexión o el cable pelado en el orificio transversal que hay en los mismos. Gire en sentido horario las tuercas de fijación para sujetar firmemente en su lugar la clavija o el cable de conexión

**NOTA:** Asegúrese de que no haya restos de cable susceptibles de tocar los cables o conductores adyacentes.

## Funcionamiento en Modo Monofónico Puenteado

[Vea la Figura 3 para proceder al ajuste de los puentes que permiten configurar al aparato en modo monofónico puenteado]

Los dos canales de la RB-06 pueden "puentearse". En esta configuración, el canal único resultante suministra un total de 180 vatios continuos. Esta posibilidad le permitirá incrementar la potencia de salida global de su equipo al posibilitar la adición de una segunda RB-06 puenteada y atacar así una caja acústica con cada etapa. También puede utilizar una RB-06 puenteada para atacar un subwoofer. No obstante, observe que cuando la RB-06 es puenteada la caja acústica conectada a la misma deberá tener una impedancia igual o superior a 8 ohmios.

Para poder utilizar la RB-06 en modo puenteado se dispone de tres "puentes" en su interior que deberán pasar de un grupo de conectores a otros. Esta tarea debería ser realizada por un técnico cualificado. Consulte al respecto con su distribuidor Rotel autorizado. Cuando la RB-06 esté conectada para funcionar en modo monofónico puenteado, el indicador luminoso Bridged Mono  del panel frontal se activará para confirmarlo.

### Reubicación de los Puentes

**NOTA:** Antes de abrir el recinto de la RB-06 para reubicar los puentes debería desconectarse el cable de alimentación de la toma de corriente eléctrica. **NO ABRA EL RECINTO DE LA RB-06 HASTA QUE EL CABLE DE ALIMENTACIÓN HAYA SIDO DESCONECTADO DE LA TOMA DE CORRIENTE ELÉCTRICA. EN CASO DE QUE NO PROCEDA DE ESTE MODO SE VERÁ EXPUESTO A TENSIONES ELÉCTRICAS PELIGROSAS.**

Una vez desenchufado el cable de alimentación, quite los tornillos que mantienen en su lugar la cubierta del recinto y deslice esta última hasta separarla del amplificador. A continuación localice los tres bloques de patillas para la conexión de los puentes designados por S 601, S 602 y S 603. La posición estándar (estéreo) de dichos puentes es en las patillas 1 y 2 de cada bloque. Hay una marca \* en la placa de circuito impreso situada cerca de dicha posición. Para convertir la RB-06 en monofónica, desplace los tres puentes de manera tal que se sitúen sobre las patillas 2 y 3 de cada bloque de puentes. Vuelva a colocar la cubierta sobre el recinto. **No conecte de nuevo el cable de alimentación de la RB-06 a la toma de corriente eléctrica hasta que la citada cubierta haya sido colocada de nuevo en su lugar.**

### Conexión de Entrada

Cuando utilice la RB-06 en modo monofónico puenteado, coloque el cable de conexión entre la salida del preamplificador a la entrada correspondiente al canal izquierdo de la etapa de potencia. No se debe realizar ninguna conexión a la entrada correspondiente al canal derecho.

### Conexión de la Caja Acústica

Cuando se utilice la RB-06 en modo monofónico puenteado, el cable de conexión a la caja acústica se conecta a los terminales positivos de los canales izquierdo y derecho de la etapa de potencia. En consecuencia, conecte el cable asignado al terminal positivo de la caja acústica al terminal positivo correspondiente al canal izquierdo de la RB-06 y el cable asignado al terminal negativo de la caja acústica al terminal positivo correspondiente al canal derecho de la RB-06. No se debe realizar ninguna conexión a los terminales negativos de la RB-06.

### Indicador Luminoso de Protección

La RB-06 incorpora circuitos de protección frente a excesos de corriente y de temperatura que la protegen frente a cualquier daño potencial que pudiera producirse en caso de funcionamiento en condiciones extremas o de que hubiese fallos en la misma. Al contrario de lo que sucede en muchos diseños de su clase, los circuitos de protección de la RB-06 es completamente independiente de la señal de audio y por tanto no tiene el más mínimo impacto en las prestaciones sonoras. De este modo, los circuitos de protección monitorizan la temperatura de los dispositivos de salida y desconectan el amplificador si la temperatura de funcionamiento excede los límites de seguridad prefijados.

Por lo general, usted no debería ver nunca esta circuitería en acción. Sin embargo, en el caso de que se detectara un funcionamiento defectuoso de su RB-06, el aparato dejaría de funcionar y se activaría el indicador luminoso de su panel frontal.

Si esto sucede, desconecte completamente el amplificador, déjelo enfriar unos minutos e intente identificar y corregir el problema que ha provocado la activación de la circuitería de protección. Cuando vuelva a poner de nuevo en marcha el aparato, la citada circuitería se reinicializará automáticamente y el indicador luminoso de protección debería desactivarse.

Si la circuitería de protección se dispara repetidamente y usted es incapaz de aislar y corregir la condición de fallo que provoca tal situación, contacte con su distribuidor Rotel autorizado para que le proporcione la asistencia adecuada.

## Problemas y Posibles Soluciones

La mayoría de dificultades que suelen producirse en los sistemas de audio son el resultado de conexiones realizadas incorrectamente o ajustes inapropiados. En caso de que se encuentre con algún problema, aísle en primer lugar el área afectada, compruebe los ajustes de control realizados, determine la causa del fallo y

haga los cambios necesarios. Si se ve incapaz de hacer funcionar de nuevo la RB-06, considere las sugerencias que le damos para las siguientes condiciones:

### El Indicador Luminoso del Panel Frontal No Se Activa

No entra corriente eléctrica en la RB-06. Compruebe el conmutador de puesta en marcha del panel frontal. Asegúrese de que esté situado en la posición ON. Compruebe las conexiones relativas al suministro de señal eléctrica tanto del amplificador como de su propia casa (red eléctrica).

### Sustitución del Fusible

Si todo parece funcionar correctamente pero usted sigue sin poder poner en marcha su amplificador, es posible que el fusible de protección interno se haya fundido. Si cree que esto es lo que ha sucedido, contacte con su distribuidor Rotel autorizado para que le proporcione información sobre dónde conseguir un fusible de repuesto adecuado.

### Ausencia de Sonido

Si el amplificador recibe señal eléctrica pero no produce sonido, compruebe todas las conexiones de su equipo y los ajustes correspondientes a cada uno de los componentes del mismo.

## Características Técnicas

<b>Potencia Continua de Salida (20-20.000 Hz, THD &lt; 0'03%, 8 ohmios)</b>	70 vatios/canal sobre 8 ohmios
<b>Potencia Continua de Salida en Modo Monofónico Puenteado (20-20.000 Hz, THD &lt; 0'03%, 8 ohmios)</b>	180 vatios sobre 8 ohmios (200 vatios a 1 kHz)
<b>Distorsión Armónica Total (20-20.000 Hz, 8 ohmios)</b>	< 0'03%
<b>Distorsión por Intermodulación (60 Hz:7 kHz, 4:1)</b>	< 0'03%
<b>Respuesta en Frecuencia (+/-1 dB)</b>	10-100.000 Hz
<b>Factor de Amortiguamiento (20-20.000 Hz, 8 ohmios)</b>	500
<b>Impedancia de las Caja Acústicas (modo Normal)</b>	mínima de 4 ohmios
<b>Relación Señal/Ruido (norma IHF/ ponderación A)</b>	116 dB
<b>Sensibilidad/Impedancia de Entrada</b>	1 V/33 kohmios
<b>Alimentación</b>	
<b>Versión para EE.UU.:</b>	120 voltios/60 Hz
<b>Versión para Europa:</b>	230 voltios/50 Hz
<b>Consumo</b>	250 vatios
<b>Dimensiones (An x Al x P)</b>	437x72x342 mm
<b>Peso Neto</b>	7'5 kg

Todas estas especificaciones son correctas en el momento de la impresión del presente manual de instrucciones.

Rotel se reserva el derecho a realizar modificaciones en las mismas sin aviso previo.

## Waarschuwing

**Laat u alstublieft het apparaat gesloten, er bevinden zich binnenin geen door u te bedienen of te herstellen onderdelen. Iedere reparatie dient door een gekwalificeerde technicus verricht te worden.**

**Om het risico op elektrische schokken of brand te vermijden, moet u zorgen dat het apparaat niet nat wordt. Zet dus geen objecten gevuld met water, b.v. een vaas met bloemen, op het apparaat.**

**Zorg er ook voor dat er geen voorwerpen in de behuizing terecht kunnen komen. Mocht het apparaat toch nat zijn geworden of voorwerpen in de behuizing terecht zijn gekomen, ontkoppel dan meteen het toestel van het lichtnet en breng het naar een erkende audiotchnicus ter controle en/of eventuele reparatie.**

Lees de gehele gebruiksaanwijzing. Voordat u met het apparaat gaat werken is het van groot belang dat u weet hoe u ermee om moet gaan en dat zo veilig mogelijk. Bewaar deze gebruiksaanwijzing op een plek, die u zich na verloop van tijd nog weet te herinneren.

De waarschuwingen op het apparaat en in de gebruiksaanwijzing zijn belangrijk, sla ze niet in de wind.

Als het apparaat vuil wordt, stof het dan af met een zachte droge doek, of maak gebruik van een stofzuiger. Gebruik nooit een oplosmiddel van welke soort dan ook.

Het apparaat moet dusdanig gebruikt worden, dat een behoorlijke koeling niet in het gedrang komt. **Laat om het apparaat minstens een ruimte van 10cm. vrij.** Gebruik het apparaat dus niet op: een bed, een sofa, een plaid of andere onregelmatige oppervlakken waardoor de ventilatiegaten geblokkeerd zouden kunnen worden. Ook het inbouwen in een te kleine ruimte kan een voldoende koeling in de weg staan.

Het apparaat moet verre gehouden worden van warmtebronnen zoals: radiatoren en kachels, maar ook van andere versterkers.

Het apparaat mag alleen aangesloten worden op het voltage zoals aangegeven op de achterkant, in dit geval 230 Volts 50 Hz.

Het apparaat dient alleen aangesloten te worden middels de bijgeleverde netkabel of een soortgelijk. Doe in ieder geval nooit iets met het netsnoer. Doe ook geen pogingen om de aarding of polariteit van het apparaat te wijzigen en gebruik geen verlengkabels.

De lichtnetkabel dient zo neergelegd te worden, dat er niet op getrapt kan worden of dat hij geklemd kan worden tussen scherpe voorwerpen. Vooral de aansluitpunten zijn belangrijk: de aansluiting op de wandcontactdoos en daar waar de kabel op het apparaat wordt aangesloten.

De lichtnetstekker is het belangrijkste contactpunt van het apparaat het moet te allen tijde binnen bereik zijn.

Wanneer het apparaat voor langere tijd niet in gebruik is, dient de lichtnetkabel uit het lichtnet verwijderd te zijn.

Het apparaat zal in service gegeven moeten worden wanneer één van de volgende situaties zich voordoet:

- Wanneer het netsnoer en/of stekker beschadigd zijn.
- Wanneer er toch voorwerpen/vloestof in het apparaat terecht zijn gekomen.
- Als het apparaat in de regen heeft gestaan.
- Als het apparaat niet normaal functioneert of een duidelijk afwijkend gedrag vertoont.
- Wanneer het apparaat gevallen is en/of de kast beschadigd is.

Plaats de versterker op een vaste, vlakke en stevige ondergrond. Plaats hem niet op een verrijdbare wagen die gemakkelijk om kan vallen.



Dit symbool wil zeggen dat het betreffende apparaat dubbel geaard is. Een separate aarding is dus overbodig.



**WAARSCHUWING**

KANS OP ELEKTRISCHE SCHOKKEN  
NIET OPENEN

WAARSCHUWING: OM ELEKTRISCHE SCHOKKEN TE VOORKOMEN HET APPARAAT NIET OPENEN. ER BEVINDEN ZICH GEEN DOOR DE GEBRUIKER TE ONDERHOUDEN DELEN IN HET APPARAAT. LAAT SERVICE EN ONDERHOUD OVER AAN EEN GEKwalificeerde TECHNISCUS.

**Dit symbool is er om u erop te wijzen dat er binnenin het apparaat plaatsen zijn waar het voor u gevaarlijk toeven is.**

---

**Dit symbool is er om u erop te wijzen dat het zeer belangrijk is de instructies over bediening en onderhoud volgens deze gebruiksaanwijzing op te volgen.**

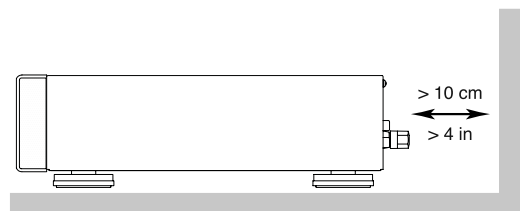
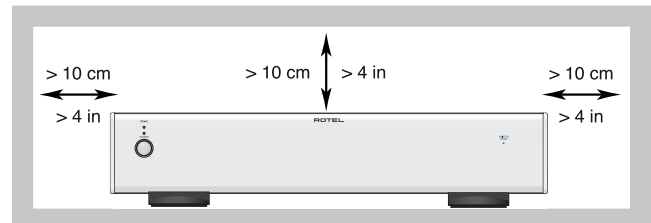

Rotel Producten worden zo ontworpen dat zij voldoen aan de internationale regels betreffende de beperking van milieuvriendelijke grondstoffen die gebruikt kunnen worden in elektrische en elektronische apparatuur. Het symbool met de vuilcontainer met het kruis erdoor betekent voor u dat u, wanneer u dit apparaat wilt afvoeren, dit moet doen volgens de regels die daarvoor hier gelden.



## Inhoud

Figure 1: De bedieningsorganen en aansluitingen	3
Figure 2: De in- en uitgangsaansluitingen	4
Figure 3: De versterker mono schakelen – ingangen en uitgangen/De plek van de doorverbindingstukjes binnenin de versterker	4
<b>Waarschuwing</b> .....	<b>29</b>
<b>Wij van Rotel</b> .....	<b>30</b>
<b>Aan de slag met de RB-06</b> .....	<b>30</b>
Een paar voorzorgsmaatregelen	30
Een plek voor de RB-06	31
De bekabeling	31
<b>Het aansluiten op het lichtnet en de bediening</b> .....	<b>31</b>
De lichtnet aansluiting <b>10</b>	31
De aan/uitschakelaar <b>1</b> met bijbehorende indicator <b>2</b>	31
De triggerfunctieschakelaar <b>5</b>	31
De "12V Trigger" in- <b>6</b> en uitgang- <b>7</b>	31
<b>Het aansluiten van de ingangen <b>8</b></b> .....	<b>32</b>
<b>Luidsprekers</b> .....	<b>32</b>
De luidsprekerkabelkeuze	32
Alles in fase	31
Het aansluiten van luidsprekers in een stereo-opstelling <b>9</b>	32
<b>Het aansluiten van de luidspreker in een mono-opstelling <b>4</b></b> .....	<b>32</b>
Het verplaatsen van de doorverbindingstukjes	32
De verbinding met de voorversterker bij mono gebruik	32
De verbinding met de luidspreker bij mono gebruik	33
<b>De beveiligingsindicator <b>3</b></b> .....	<b>33</b>
<b>Wat te doen bij problemen</b> .....	<b>33</b>
De lichtnetindicator werkt niet	33
De zekering vervangen	33
Geen geluid	33
<b>Technische gegevens</b> .....	<b>33</b>

## Wij van Rotel

Het is alweer meer dan 40 jaar geleden dat een familie met een gepassioneerde betrokkenheid bij muziek besloot om zelf geluidsapparatuur van onberispelijke kwaliteit te gaan vervaardigen onder de naam Rotel. In de loop der jaren is die passie gebleven en het familiedoel om audiofielen en muziekliefhebbers voor aantrekkelijke prijzen topkwaliteit te bieden wordt nog steeds door iedere Rotel-employé gesteund.

De technici werken als een hecht team al tweakend en luisterend totdat ieder nieuw product dat muzikale niveau heeft bereikt dat hun bij de aanvang voor ogen stond. Zij worden volkomen vrijgelaten in de keuze van componenten, waar vandaan ze ook uit de wereld moeten komen. In Rotel apparatuur kunt u condensatoren vinden uit Duitsland en Engeland of half geleiders uit Amerika en Japan, terwijl de ringkerntransformatoren in eigen huis worden vervaardigd.

Onze goede reputatie werd gevestigd door honderden waarderende testrapporten en vele onderscheidingen die wij hebben mogen ontvangen van mensen die uit professie dag in dag uit naar muziek luisteren. Hun kritiek houdt ons bij de les: het vervaardigen van muzikale, betrouwbare en betaalbare apparatuur.

Door de aanschaf van dit product danken wij u voor het vertrouwen in ons gesteld en wensen wij u er veel en langdurig plezier mee.

## Aan de slag met de RB-06

Wij danken u voor de aankoop van onze RB-06 tweekanalen eindversterker. Wij zijn ervan overtuigd, dat de muziek d.m.v. deze RB-06 ten gehore gebracht, voor u een jar-enlange bron van plezier zal zijn.

De RB-06 is een topkwaliteit eindversterker met vele mogelijkheden. Alle aspecten van het ontwerp staan op een zeer hoog niveau om de volledige dynamiek en alle subtiele nuances van muziek te kunnen reproduceren. We hebben de RB-06 uitgerust met een sterk geregelde voeding voorzien van een door ons zelf ontworpen ringkerntransformator. Deze laagohmige voeding heeft ook een zeer ruime vermogensreserve, die hem instaat stelt om de meest complexe muzieksignalen met

het grootste gemak te kunnen weergeven. Het is een kostbare manier van versterkers maken, maar het is dan ook voor een goede zaak: muziek.

De beide circuits op de printboards zijn volkomen symmetrisch opgebouwd. Deze symmetrie zorgt ervoor dat de integriteit van het signaal gewaarborgd blijft. Bij ongelijke signaalwegen krijgt u n.l. een licht tijdsverschil tussen het linker en rechter kanaal, met alle vervelende gevolgen van dien. In de signaalweg op de PCB's gebruiken wij uitsluitend metaalfilmweerstand en polystyreen of polypropyleen condensatoren, want alle aspecten van dit ontwerp zijn maar met één doel voor ogen gemaakt: de natuurgetrouwe reproductie van muziek.

In zowel bediening als installatie is de RB-06 een recht toe recht aan ontwerp. Heeft u ervaring met andere apparatuur dan zult u dat spoedig ontdekken. De plugjes aansluiten, de stekker in het stopcontact en genieten maar.

### Een paar voorzorgsmaatregelen

**Toch wel belangrijk:** Om onnodige schade aan uw installatie te voorkomen raden wij u aan om tijdens het aansluiten de apparatuur nog NIET aan te sluiten op het lichtnet. Controleer ook eerst voordat u de apparatuur aanzet of alles wel correct is aangesloten. Geef daarbij met name aandacht aan de luidsprekerverbindingen. Vooral verloren draadjes tussen de zwarte en rode klemschroef kunnen desastreuus uitwerken op het functioneren van uw versterker.

Leest u vooral goed de gebruiksaanwijzing. Er staat behalve over het installeren en de bediening, belangrijke informatie in over de wijze waarop u de RB-06 in uw installatie moet inpassen alsmede algemene richtlijnen om het maximale uit uw audio-installatie te halen. Mocht u, ondanks onze pogingen om het u zo duidelijk mogelijk te maken, toch nog vragen hebben aarzel dan niet om met uw Rotel-dealer contact op te nemen: hij heeft vast en zeker de antwoorden.

Bewaar als het even kan de verpakking. Altijd handig bij een eventuele verhuizing of wanneer het apparaat opgestuurd moet worden voor reparatie, want er is geen betere bescherming tijdens transport dan zijn eigen doos.

Dit zijn Rotel's algemene garantievoorwaarden: 5 jaar op de elektronische onderdelen, 2 jaar op de mechanische onderdelen en 1 jaar op een laserunit. Voor het claimen van garantie moet u wel in het bezit zijn van de originele aankoopfactuur. De garantie is niet overdraagbaar.

## Een plek voor de RB-06

Zoals bij alle audiocomponenten, die te maken hebben met lage signaalniveaus, kan ook de RB-06 beïnvloed worden door zijn omgeving. Vermijd dan ook dat signaalkabels langs lichtnetkabels lopen. Een dergelijk handelen verkleint de kans dat het signaal brom oppikt en vervuild wordt door lichtnetinvloeden.

De RB-06 produceert ook onder standaard omstandigheden nogal wat warmte. De koelribben en de ventilatieopeningen zijn echter onder normale condities ruim voldoende om deze warmte adequaat te kunnen afvoeren. Zorg dat de RB-06 de ruimte heeft ( $\pm 10$ cm. rondom). De ventilatieopeningen aan de bovenkant moeten vrij zijn en de lucht moet onbelemmerd langs de versterker kunnen stromen.

Houd, bij het zoeken naar een plek voor de RB-06 ook het gewicht van de versterker in de gaten. Overtuig uzelf dat de plank waarop, of het meubel waarin u hem wilt plaatsen het gewicht kan torsen. Wij raden u aan de RB-06 te gebruiken in een speciaal audiomeubel. Daarin kan hij op zijn eigen plank staan. Zet hem nooit op andere apparatuur. Zodoende voorkomt u oververhitting, brom en interactie met die andere componenten. Goede audiomeubels zijn stevig gemaakt en onderdrukken en verminderen valse resonanties, aartsvijand nummer 1 in de audio. U zou het niet zeggen maar een meubel kan dus uw installatie danig beïnvloeden. Vraag uw ROTEL-dealer om advies, hij weet er alles van!!

## De bekabeling

Houd de lichtnet, digitale en analoge signaalkabels uit elkaar. Dat vermindert de kans dat het lichtnet of de digitale informatie invloed kan uitoefenen op het analoge signaal. Ook het gebruik van verbindingkabels van hoge kwaliteit voorkomt signaalvervuiling van buitenaf. Als het goed is weet uw Rotel-leverancier ook hier alles van.

# Het aansluiten op het lichtnet en de bediening

## De lichtnetaansluiting 10

Wij hebben het correcte netsnoer bij de RB-06 gedaan. Gebruik alleen dit snoer of een perfect equivalent. Gebruik NOOIT een verlengsnoer. U kunt een z.g. spanningsblok gebruiken, echter alleen als deze geschikt is om de hoeveelheid stroom te leveren, die de RB-06 plus de andere apparatuur die u erop aansluit, uit het lichtnet trekken.

Zorg dat de versterker uitgeschakeld staat wanneer u het bijgeleverde netsnoer op de versterker (10) en op het lichtnet aansluit.

Uw RB-06 is ingesteld op het lichtnetvoltage van het land waarin hij gekocht is. In uw geval dus 230 volts. U kunt het ingestelde voltage controleren op de achterkant van het apparaat.

**Extra informatie:** *Mocht u ooit moeten verhuizen naar een land met een ander voltage, dan is de versterker op dat andere voltage in te stellen. Doe deze operatie NIET zelf, maar laat hem verrichten door uw Rotel-leverancier. Deze handelingen zijn voor een niet ingewijde niet geheel van gevaar ontbloeit.*

Als u van plan bent om langdurig van huis te zijn, adviseren wij u uw gehele beeld en geluidsinstallatie (dus ook de RB-06) van het lichtnet te ontkoppelen.

## De aan/uitschakelaar 1 met bijbehorende indicator 2

De aan/uitschakelaar vindt u op de voorkant van de versterker onder de aanduiding "POWER". Wanneer u de RB-06 aan wilt zetten (of om één van de automatische aan/uit functies te activeren) drukt u deze schakelaar in. Het lampje boven deze schakelaar gaat nu aan ten teken dat de versterker aanstaat. Nogmaals deze schakelaar gebruiken zet het apparaat weer uit.

## De triggerfunctieschakelaar 5

De versterker kan natuurlijk handmatig aan/uitgezet worden, maar dat kan ook eventueel op afstand. U kunt kiezen tussen beide mogelijkheden d.m.v. een schakelaar op de achterkant.

Met de schakelaar "12V TRIGGER" in de "ON" (aan) positie, kan de RB-06 automatisch aangezet worden zodra er een 12V signaal op de 3.5mm mini-jackplug ingang "TRIGGER IN" (ook op de achterkant) komt te staan. Wordt dit 12V signaal onderbroken dan gaat de versterker uit (standby). Om van deze functie gebruik te maken moet de aan/uitschakelaar "POWER" 1 op de voorkant wel geactiveerd zijn. Is de versterker met deze schakelaar uitgezet dan werkt de triggerfunctie niet.

## De "12V Trigger" in- 6 en uitgang - 7

Op de 3.5mm plugaansluiting gemerkt "IN" moet u een schakelsignaal van 12V zetten om de versterker op afstand aan en uit te kunnen schakelen. Om deze functie te kunnen gebruiken moet de betreffende schakelaar (5) in de "ON" positie gezet worden. Deze functie werkt op zowel gelijk- als wisselspanning en mag variëren tussen 3 en 30 volts.

De 3.5mm aansluiting gemerkt "OUT" is om dit schakelsignaal door te kunnen sturen naar een ander component dat op dezelfde wijze aan/uitgeschakeld moet worden. Op deze aansluiting staat alleen een 12-voltssignaal als ook op de aansluiting "IN" een 12-voltssignaal staat.

# Het aansluiten van de ingangen 8

[Zie figuur 2 voor standaard stereobedrad-ing]

Zoals alle huiskamercomponenten sluit u de RB-06 aan middels kabels met de bekende cinchpluggen.

**Extra informatie:** *Het is zeer verstandig voor uw gehoor en de luidsprekers dat, wanneer u signaalverbindingen maakt van welke aard dan ook, uw apparatuur UIT staat.*

Gebruik voor de verbindingen naar uw voorversterker eerste klas audiokabels. Let u er goed op dat u links (LEFT) op links aansluit en rechts (RIGHT) op rechts. Het kabelplugje van rechts is rood gekleurd en van links is wit of zwart.

## Luidsprekers

Zie figuur 2

Wij raden u aan om op deze versterker luidsprekers te gebruiken met een nominale impedantie van tenminste  $4\Omega$ . U moet oppassen met het aansluiten van meerdere luidsprekers in parallelschakeling, want de vervangingsweerstand van parallelgeschakelde luidsprekers is altijd lager dan die van de luidspreker met de laagste weerstand. Voorbeeld, de vervangingsimpedantie van twee parallelgeschakelde  $8\Omega$  luidsprekers is  $4\Omega$ . Wilt u dus twee luidsprekers parallel schakelen, dan mag, gezien u niet onder de  $4\Omega$  mag komen, de impedantie per luidspreker niet lager dan  $8\Omega$  zijn. Luidsprekerimpedanties moet u wat ruim nemen, in de praktijk zullen er echter weinig luidsprekers zijn waar u problemen mee zou kunnen hebben met het aansluiten op de RB-06. Mocht u twijfelen, raadpleeg dan uw Rotel-leverancier.

### De luidsprekerkabelkeuze

Om de volledige potentie van deze geweldenaar te kunnen ondergaan adviseren wij u hoge kwaliteit luidsprekerkabel te gebruiken. Standaard tweeadrig draad werkt wel, maar en u kunt dat geloven of niet, de kwaliteit van de kabel is echt van grote invloed op de totale prestaties van uw installatie, vooral bij grotere lengtes. Informeer eens bij uw Rotel-leverancier over de diverse mogelijkheden voor uw systeem.

### Alles in fase

Het is niet alleen belangrijk dat u de luidsprekers met de juiste kanalen verbindt, (hiermee bedoelen wij links aan links en rechts aan rechts), maar ook dat u ze correct aansluit t.o.v. het signaal. Kortom, wat moet u doen?

Zorg ervoor dat de + (rood) van de speaker aan de + van de versterker is aangesloten en dus de - (zwart) van de speaker aan de - van de versterker. Goede luidsprekerkabel, zoals in het vorige onderwerp besproken, is, om het u gemakkelijk te maken, meestal gemerkt middels een tekst, die op één van de twee aders is afgedrukt of één van de twee geleiders is gemerkt met een kleur. Als u die tekst of kleur op alle kanalen als plus aanhoudt dan weet u dat u het goed gedaan heeft. Verdere controle is dan ook niet meer noodzakelijk.

### Het aansluiten van luidsprekers in een stereo-opstelling

De RB-06 heeft twee stel luidsprekeruitgangen, één stel voor elke eindtrap. Deze uitgangen kunnen aangesloten worden met kaal gestripte kabel, middels de bekende kabelvorkjes en met banaanpluggen, hoewel de laatste binnen de Europese gemeenschap (officieel) niet mogen.

Gebruik genoeg kabel om eventueel bij calamiteiten de luidsprekers of de versterker te kunnen verschuiven.

Als u tegen alle community-regels in toch banaanpluggen wilt gebruiken, moet u de klem Schroeven van de RB-06 wel eerst helemaal aandraaien.

Het beste is om verbindingsvorkjes voor de luidsprekeraansluitingen te gebruiken. Wilt u echter de kabels direct aan de luidsprekeruitgangen monteren strip dan de juiste hoeveelheid isolatie van de kabel zonder het draad zelf af te snijden en draai deze (of plaats de verbindingsvorkjes) dan om de verbindingssas nadat u eerst de klem Schroeven heeft losgedraaid. Draai deze dan vervolgens weer goed vast.

**Extra informatie:** *Let er vooral goed op dat er geen verdwaalde draadjes van de ene luidsprekeruitgang de andere uitgang kunnen raken!*

### Het aansluiten van de luidspreker in een mono-opstelling

[Zie figuur 3 voor het verplaatsen van de doorverbindingstukjes]

De twee kanalen van de RB-06 kunnen mono geschakeld worden, het z.g. "bridgen". In deze configuratie levert de RB-06 een indrukwekkende 180 watts! Door de RB-06 te bridgen en met toevoeging van een tweede (ook monogeschakelde) RB-06 kunt u het totale beschikbare vermogen voor uw geluidssysteem aanzienlijk verhogen. Ook kunt u natuurlijk een monogeschakelde RB-06 gebruiken voor het aansturen van een

passieve subwoofer. Het bridgen stelt aan u één voorwaarde, de minimum impedantie van de aan te sluiten luidspreker(combinatie) moet  $8\Omega$  zijn.

Om de RB-06 mono te schakelen, moeten er drie doorverbindingstukjes binnenin de versterker verplaatst worden. Het is verstandig deze handeling te laten verrichten door een echte technicus: uw Rotel-dealer bij voorbeeld. Daarbij wordt de RB-06 anders op uw apparatuur en luidsprekers aangesloten. Wanneer de RB-06 in monoschakeling gebruikt wordt, licht de "BRIDGED MONO" indicator op het frontpaneel op.

### Het verplaatsen van de doorverbindingstukjes

**Extra informatie:** *Voordat de RB-06 geopend wordt moet de voorversterker eerst van het lichtnet gehaald worden. OPEN DUS NOOIT DE BEHUIZING VAN DE RB-06 VOORDAT DE NETSTEKER UIT HET STOPCONTACT IS VERWIJDERD. DE AANWEZIGE HOGE VOLTAGES ZIJN ZEER RISKANT VOOR UW GEZONDHEID.*

Nadat het apparaat van het lichtnet is gehaald, moeten de Schroeven die de afdekkap op zijn plaats houden verwijderd zijn, voordat deze eraf geschoven kan worden. Lokaliseer de drie doorverbindingblokjes (zie figuur 3): S 601, S 602, en S 603. De fabriekinstelling is de stereoverbinding op pinnen 1 en 2 op beide blokjes. Deze positie is gemerkt met een sterretje (\*). Om de versterker mono te schakelen verplaatst u de doorverbindingstukjes naar pinnen 2 en 3 op beide blokjes. De afdekkap moet nu teruggezet worden. Doe de netsteker niet eerder in het stopcontact voordat de afdekkap is teruggeplaatst.

### De verbinding met de voorversterker bij mono gebruik

Wanneer u de RB-06 mono gebruikt dan moet de verbinding met de bron op de linker ingang (LEFT INPUT) aangesloten worden. De rechter ingang blijft ongebruikt.

## De verbinding met de luidspreker bij mono gebruik

Wanneer u de RB-06 mono gebruikt dan wordt de luidspreker aangesloten op de beide plusaansluitingen (rood) van links en rechts. Verbind de plus (rood) van de luidsprekeringang op de plus (rood) van de linker luidsprekeruitgang van de RB-06. Verbind de min (zwart) van de luidsprekeringang op de plus (rood) van de rechter luidsprekeruitgang van de RB-06. De beide min aansluitingen (zwart) van de RB-06 worden niet gebruikt.

## De beveiligingsindicator

De RB-06 is zowel uitgerust met een thermische als een stroom beveiliging, die de versterker behoeden voor schade veroorzaakt door foutief of extreem gebruik. Deze beveiligingscircuits werken niet, zoals bij vele andere versterkers, afhankelijk van het signaal, dus hebben ze geen invloed op de geluidsweergave. De beveiligingen houden continu de temperatuur in de gaten en schakelen de versterker uit wanneer deze te heet wordt.

Waarschijnlijk zult u deze beveiligingsactie nooit meemaken. Mocht deze alarmsituatie zich toch voordoen, dan stopt de versterker met het produceren van geluid en de beveiligingsindicator (3) gaat branden.

Gebeurt dit, schakel de versterker dan uit, laat hem gedurende enkele minuten afkoelen en probeer er ondertussen achter te komen wat de oorzaak van het probleem zou kunnen zijn en herstel de fout. Wanneer u nu de versterker weer aanzet, zal het beveiligingscircuit zichzelf herstellen en gaat de indicator weer uit.

In de meeste gevallen wordt het beveiligingscircuit geactiveerd door een foutieve aansluiting b.v. sluiting in de luidsprekerbedrading of slechte ventilatie bij een oververhitte situatie. Slechts in uitzonderlijke gevallen zal de impedantie (extreem laag) of de inductie (zeer hoog) van een luidspreker de oorzaak zijn van het ingrijpen van het beveiligingscircuit.

Gebeurt het echter regelmatig dat de beveiligingscircuits worden aangesproken en u bent niet instaat de oorzaak te traceren en dus de foutconditie te corrigeren, neem dan contact op met uw Rotel-adviseur voor assistentie bij dit probleem.

## Wat te doen bij problemen?

De meeste problemen in geluidsinstallaties ontstaan door slechte aansluitingen of het verkeerd gebruik van de knoppen en toetsen. Als u problemen tegenkomt probeer ze dan te lokaliseren: check eerst de bedieningsorganen en maak eventueel de juiste correcties. Komt u er dan nog niet uit, probeer dan de onderstaande suggesties:

## De lichtnetindicator werkt niet

Het is duidelijk: uw RB-06 ziet het lichtnet niet. Controleer of de aan/uitschakelaar "POWER" (1) wel ingedrukt is en controleer tevens of de lichtnetkabel wel goed en stevig is aangesloten. Check ook even of er wel een 12 volts signaal staat op de "12V. TRIGGER IN" plug, wanneer u deze wijze van aan/uitschakelen gebruikt.

## De zekering vervangen

Als alles na controle er goed uitziet en de versterker vertikt het nog steeds, dan kan de interne zekering opgeblazen zijn. Als u meent dat dat het geval is, ga dan met de RB-06 naar uw Rotel-leverancier, hij kan u vast uit de brand helpen.

## Geen geluid

De lichtnetindicator brandt wel, maar jammer genoeg weinig welluidende klanken. Controleer dan alle verbindingen en instellingen, ook die van de andere componenten.

## Technische gegevens

<b>Continue uitgangsvermogen per kanaal (20-20.000 Hz. &lt; 0,03% THD aan 8Ω)</b>	70 Watts, per kanaal.
<b>Geschakeld als mono-versterker (20 – 20 kHz., &lt;0.1 THD aan 4Ω)</b>	180 W. 200 Watts bij 1 kHz.
<b>Totale harmonische vervorming (20-20.000 Hz. 8Ω)</b>	< 0,03%
<b>Intermodulatie vervorming (60 Hz : 7 kHz., 4 : 1)</b>	< 0,03%
<b>Frequentiebereik (±1 dB)</b>	10-100.000 kHz
<b>Dempingsfactor (20 – 20 kHz bij 8Ω)</b>	500
<b>Luidsprekerimpedantie bij stereogebruik</b>	minimaal 4Ω
<b>Signaal/ruisverhouding (IHF, A netwerk)</b>	116 dB
<b>Impedantie/ Ingangsevoeligheid</b>	33 kΩ/1 Volt
<b>Lichtnetspanning:</b>	
<b>USA:</b>	120 V. 60 Hz
<b>EU:</b>	230 V. 50 Hz
<b>Vermogensopname:</b>	250 Watts
<b>Afmetingen:</b>	437x72x342 mm. (bxxhxd)
<b>Hoogte van het frontpaneel:</b>	80 mm
<b>Netto gewicht</b>	7,5 kg

Gegevens en ontwerp zijn voorbehouden.

Rotel houdt zich het recht voorbehouden om zonder mededeling vooraf verbeteringen aan te brengen.

## Viktig säkerhetsinstruktion

**WARNING!** Försök aldrig att själv utföra service på apparaten. Anlita alltid en behörig servicetekniker för all service.

**WARNING!** För att undvika risk för elektriska stötar och brand, utsätt inte apparaten för vatten eller fukt. Ställ aldrig föremål som kan läcka eller droppa vatten, till exempel blomkrukor, i närheten av apparaten. .

**Se till att inga föremål kommer in i apparaten. Om apparaten utsätts för fukt, väta eller om främmande föremål kommer in i den, dra omedelbart ut nätkabeln ur vägguttaget. Lämn sedan apparaten till en behörig servicetekniker för översyn och eventuell reparation.**

Läs instruktioner innan du ansluter eller använder apparaten. Behåll denna bruksanvisning så att du kan studera dessa säkerhetsföreskrifter.

Följ alla varningar och säkerhetsföreskrifter i bruksanvisningen och på själva apparaten. Följ alltid alla användarinstruktioner.

Använd bara en torr trasa eller dammsugaren när du rengör apparaten.

**Se till att det alltid finns 10 cm fritt utrymme runt apparaten.** Ställ inte apparaten på en säng, soffa, matta eller någon liknande yta som kan blockera ventilationshålen. Om apparaten placeras i en bokhylla eller i ett skåp måste det finnas utrymme för god ventilation..

Placera inte apparaten nära element eller andra apparater som utvecklar värme.

Apparaten måste vara ansluten till ett vägguttag enligt markeringen på apparatens baksida. Anslut endast apparaten till vägguttaget med den medföljande strömkabeln eller en exakt motsvarighet. Modifiera inte den medföljande strömkabeln på något sätt. Andra inte jord eller polaritet. Använd inte någon förlängningskabel.

Placera inte strömkabeln så att den kan bli utsatt för överkan, extrem värme eller skadas på annat sätt. Var särskilt noga med att inte skada kabelns ändar.

Strömkabeln används som huvudströmbrytare och måste finnas åtkomlig.

Strömkabeln ska kopplas ur vägguttaget vid åskväder eller om apparaten inte ska användas under en längre tid..

Sluta omedelbart använda apparaten och låt behörig servicetekniker kontrollera den om:

- Strömkabeln eller kontakten har skadats
- Främmande föremål eller vätska har kommit in i apparaten
- Apparaten har utsatts för regn
- Apparaten visar tecken på felaktig funktion
- Apparaten har tappats eller skadats på annat sätt

Använd klass 2-kablar till högtalaranslutningen för att minimera risken för elektriska stötar och se till att installationen blir säker.



Placera apparaten på en fast, plan yta som klarar dess vikt. Var försiktig när apparaten ska flyttas så att den inte välter.





**VARNING**

**RISK FÖR ELEKTRISKA STÖTAR ÖPPNA EJ**



**WARNING: Skruva aldrig isär apparaten. Det finns inga delar inuti som kan lagas av användaren. Anlita alltid en behörig servicetekniker för all service.**

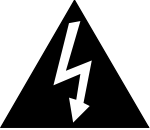

Denna symbol används för att varna för farlig elektrisk ström inuti apparaten som kan orsaka elektriska stötar.

---



Denna symbol används för att meddela att det finns viktiga instruktioner om användning och skötsel i denna bruksanvisning.

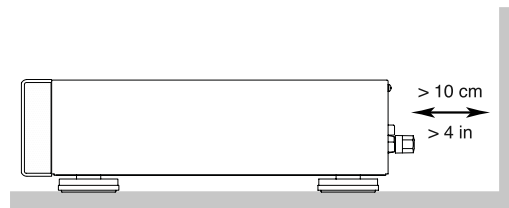
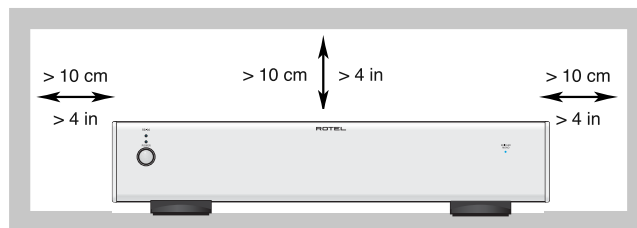

Rotels produkter är utformade för att följa de internationella direktiven RoHS (Restriction of Hazardous Substances) och WEEE (Waste Electrical and Electronic Equipment) som behandlar hur uttjänta elektriska och elektroniska produkter tas om hand. Symbolen med den överkorsade soptunnan innebär att produkterna måste återvinnas eller tas om hand enligt dessa direktiv.



## Innehåll

Figur 1: Funktioner och anslutningar	3
Figure 2: Stereoanslutningar	4
Figure 3: Anslutningar – bryggkopplat läge	4
Omkopplarnas placering	4
<b>Viktig säkerhetsinformation</b> .....	<b>34</b>
<b>Om Rotel</b> .....	<b>35</b>
<b>Introduktion</b> .....	<b>35</b>
Att tänka på	35
Placering	36
Kablar	36
<b>Ström och strömfunktioner</b> .....	<b>36</b>
Strömringång <b>10</b>	36
Strömbrytare och Strömindikator <b>1 2</b>	36
Omkopplare för styrsignaler <b>5</b>	36
Ingång <b>7</b> och utgång <b>8</b> för styrsignaler	36
<b>Anslutningar för insignaler</b> <b>6 10</b> .....	<b>36</b>
<b>Anslutning av högtalare</b> .....	<b>37</b>
Val av högtalare	37
Val av högtalarkabel	37
Polaritet och fas	37
Anslutning av stereohögtalare <b>9</b>	37
<b>Bryggkopplat läge</b> <b>4</b> .....	<b>37</b>
Ändra omkopplarna	37
Insignaler	37
Högtalaranslutning	37
<b>Säkringskrets</b> <b>3</b> .....	<b>37</b>
<b>Felsökning</b> .....	<b>38</b>
Strömindikatorn (POWER) lyser inte	38
Säkring	38
Inget ljud hörs	38
<b>Specifikationer</b> .....	<b>38</b>

## Om Rotel

Rotel grundades för över 40 år sedan av en familj med ett passionerat intresse för musik. Detta ledde till en egen tillverkning av hifi-produkter med en kompromisslös kvalitet. Genom alla år har denna passion för musik, som delas av hela Rotels personal, varit oförändrad och målet har alltid varit att tillverka prisvärda produkter för både audiofiler och musikälskare.

Rotels ingenjörer arbetar i team och har ett nära samarbete. Tillsammans lyssnar de på och finslipar varje ny produkt tills den når upp till Rotels höga krav på musikalisk kvalitet. De får välja komponenter från hela världen för att göra produkterna så bra som möjligt. I apparaterna hittar du ofta allt från brittiska och tyska kondensatorer till japanska och amerikanska halvledare och toroidaltransformatorer som tillverkas i Rotels egna fabriker.

Rotel har förtjänat sitt goda rykte genom hundratals goda tester och utmärkelser från hifi-branschens mest respekterade recensenter, som lyssnar på musik varje dag. Deras erkännanden bidrar till att Rotel fortsätter att tillverka produkter som är musikaliska, pålitliga och prisvärda.

Alla vi på Rotel är glada för att du köpt denna produkt och hoppas att den kommer att ge dig många års njutning och glädje.

## Introduktion

Tack för att du har köpt stereoslutsteget Rotel RB-06. I en musikanläggning av hög kvalitet kommer det att ge dig många års musikalisk njutning.

RB-06 är en effektförstärkare med många funktioner och höga prestanda. Den har utformats och optimerats för att kunna återge musikens hela dynamiska omfång och alla små nyanser. RB-06 har en kraftfull strömförsörjning med en ringkärnetransformator som utvecklats av Rotel. Denna strömförsörjning har låg impedans och stora kraftresurser, vilket innebär att RB-06 kan återge även krävande ljudsignaler med lätthet. Att utforma en förstärkare med en sådan konstruktion är kostsamt, men innebär att musiken låter bättre.

Kretskorten är försedda med SCT-teknik (Symmetrical Circuit Traces) som garanterar att musikens timing bibehålls och återskapas på ett korrekt sätt. Alla viktiga signalvägar i RB-06 har kretsar som använder metallfilmsresistorer och polystyren- eller polypropylen-kondensatorer. Hela konstruktionen är noggrant utformad för att återge musiken på ett så naturtroget sätt som möjligt.

Förstärkarens viktigaste funktioner är enkla och lättbegripliga. Om du är van vid stereoanläggningar så bör du inte ha några problem med att börja använda RB-06. Koppla bara in resten av anläggningen, så kan du börja njuta av musiken..

### Att tänka på

**WARNING!** För att undvika skador på din anläggning, stäng av ALLA komponenter i anläggningen innan du kopplar in eller tar bort högtalare eller andra komponenter. Slå inte på anläggningen förrän du är säker på att alla anslutningar är gjorda på rätt sätt. Var särskilt noga med högtalarkablarna. Det får inte finnas några lösa ledare som kan komma i kontakt med andra kablar eller förstärkarens chassi.

Läs denna bruksanvisning noggrant. Den ger dig grundläggande instruktioner om hur du installerar och använder RB-06 i din anläggning, samt information om hur du får ett så bra ljud som möjligt. Om du har några frågor är du alltid välkommen att kontakta din Rotel-återförsäljare. Alla vi på Rotel uppskattar dina frågor och synpunkter.

Spara kartongen och allt packmaterial till RB-06 så att du kan använda detta vid ett senare tillfälle. Att skicka eller flytta förstärkaren i en annan förpackning kan skada den allvarligt.

Fyll i och skicka in registreringsbeviset som följer med RB-06. Spara också ditt originalkvitto från köptillfället. Det är det bästa beviset för när du köpt apparaten, vilket kan vara viktigt om du behöver lämna in den för garantiservice. .

## Placering

Liksom andra ljudkomponenter som hanterar Precis som alla elektriska komponenter som hanterar lågnivåsignaler påverkas RB-06 av sin omgivning. Undvik att ställa förstärkaren ovanpå andra komponenter. Dra inte heller signalkablar i närheten av nätkablar, eftersom sådana kan påverka ljudsignalen och orsaka störningar.

RB-06 alstrar värme vid normal användning. Kylflänsarna och ventilationshålen är utformade för att leda bort värme. Täck inte över ventilationshålen. Se till att det finns 10 cm fritt utrymme runt om förstärkaren och att det finns god ventilation, så att den inte överhettas.

Tänk på förstärkarens vikt när du väljer placering. Se till att apparatens vikt kan bäras av hyllan eller bänken den ställs på. Vi rekommenderar att du placerar RB-06 i en möbel som är utformad för stereokomponenter. Sådana möbler är byggda för att minimera eller eliminera vibrationer som kan påverka ljudkvaliteten. Kontakta din Rotel-återförsäljare om du vill ha hjälp med installationen och med att välja hifi-möbel. .

## Kablar

Se till att nätkablar, högtalkarkablar, digitalkablar och vanliga signalkablar inte ligger i närheten av varandra. Det minimerar risken för att signalkablarna påverkas av störningar eller förvrängningar från andra kablar. Om du använder avskärmade kablar av hög kvalitet så förhindrar du också att ljudkvaliteten störs från andra kablar. Om du har några frågor om vilka kablar du bör använda är du välkommen att kontakta din Rotel-återförsäljare.

## Ström och strömfunktioner

### Strömingång 10

Till RB-06 ingår det en korrekt strömkabel. Använd denna eller en exakt motsvarighet. Använd inte någon förlängningskabel. Du kan använda en kraftig grendosa, men bara under förutsättning att den klarar att lämna den ström som förstärkaren behöver.

Försäkra dig om att strömbrytaren på fronten är avslagen. Anslut sedan strömkabeln till strömingången 10 på förstärkarens baksida. Anslut sedan kabelns andra ände till ett passande vägguttag.

Din RB-06 är fabriksinställd på rätt voltal för vad som gäller i det land där du köpte den (Europa 230 V/50 Hz och USA 115 V/60 Hz). Fabriksinställningen finns utmärkt med en dekal på apparatens baksida. .

Din RB-06 är fabriksinställd på rätt voltal för vad som gäller på den marknad som den är inköpt på (USA 115V/60Hz och Europa 230V/50Hz). Det finns en dekal på apparatens baksida som informerar om detta.

**OBS!** Om du flyttar din RB-06 till ett annat land går det att konfigurera om den så att den passar för ett annat elnät. Försök inte göra detta själv. Om du öppnar RB-06 så riskerar du att få kraftiga stötar. Kontakta en behörig servicetekniker eller din Rotel-återförsäljare för mer information.

Om du kommer att vara bortrest en längre tid är det en lämplig försiktighetsåtgärd att dra ut strömkabeln till förstärkaren (och övriga stereokomponenter) ur vägguttaget. .

### Strömbrytare och Strömindikator 1 2

Strömbrytaren sitter på förstärkarens front. Tryck på strömbrytaren för att sätta på förstärkaren (eller för att aktivera något av de två automatiska lägena). Lysdioden ovanför brytaren börjar då lysa, vilket talar om att förstärkaren är påslagen. Tryck på strömbrytaren en gång till för att stänga av förstärkaren.

## Omkopplare för styrsignaler 5

Förstärkaren kan antingen styras manuellt eller slås på och stängs av automatiskt. Dessa olika lägen bestäms med hjälp av en omkopplare på baksidan

När omkopplaren står i läge 12V TRIGGER ON slås förstärkaren på automatiskt av en 12-volts styrsignal i TRIGGER IN-ingången på baksidan. Förstärkaren återgår till viloläge om den inte får någon styrsignal. Strömbrytaren på fronten fungerar fortfarande och måste vara i läge ON för att signalavkänningen ska fungera. Om strömbrytaren står i läge OFF är förstärkaren avslagen, oavsett om den får någon styrsignal eller inte.

## Ingång [7] och utgång [8] för styrsignaler

Ingången märkt 12V TRIG IN används för att ansluta en 12-volts styrsignal från en Rotel-förförstärkare eller surroundprocessor, som sedan styr om förstärkaren ska slås på eller av. För att använda denna funktion måste omkopplaren till vänster stå i läge ON. Denna ingång tar emot kontrollsignaler på mellan 3 och 30 volt (likström eller växelström).

## Anslutningar för insignaler 6 10

[Se figur 2 för beskrivning av normal stereoanslutning.]

RB-06 har anslutningar för vanliga, obalanserade RCA-kontakter. Det är en typ av kontakter som används i nästan all audioutrustning.

**OBS!** För att undvika kraftiga ljud som varken du eller dina högtalare kommer att uppskatta bör du se till att anläggningen är avstängd när du gör alla anslutningar.

Använd signalkablar av hög kvalitet. Anslut signalen från vänster kanal på förförstärkaren till LEFT-ingången [10] på RB-06, och signalen från höger kanal till RIGHT-ingången 6.

# Anslutning av högtalare

## Val av högtalare

Vi rekommenderar att du använder högtalare som har en nominell impedans på minst 4 ohm. Du bör vara försiktig med att driva flera par högtalare samtidigt, eftersom impedansen då sjunker. Om du till exempel driver två par högtalare med 8 ohms impedans vardera, så motsvarar det en sammanlagd impedans på hälften så mycket, alltså 4 ohm. Om två par används samtidigt så bör de ha en impedans på 8 ohm eller högre. Högtalarimpedanser är inte så exakta, och i praktiken klarar RB-06 de flesta högtalare. Om du har några frågor är du välkommen att kontakta din Rotel-återförsäljare.

## Val av högtalarkabel

Använd en skärmad, tvåledad högtalarkabel för att ansluta dina högtalare till RB-06. Högtalarkabelns storlek och kvalitet påverkar anläggningens ljudkvalitet. En standardkabel kan fungera, men kan också minska utsignalens styrka och dämpa basåtergivningen, särskilt i anläggningar med långa kablar. Rent allmänt fungerar grövre kablar bäst. För bästa resultat bör du överväga att skaffa högtalarkablar av hög kvalitet. Din Rotel-återförsäljare kan hjälpa dig att välja rätt kablar till din anläggning.

## Polaritet och fas

När du ansluter högtalarkablarna måste du se till att polariteten blir rätt. Plus- och minusledarna måste sitta på rätt ställe på förstärkaren och på högtalarna. Om polariteten i någon anslutning av misstag blir omvänd, minskar basåtergivningen och stereoperspektivet försämras. Alla kablar är märkta så att du kan se vilken ledare som är vilken – det kan till exempel finnas en färgmarkering eller en fasad kant på den ena ledaren, eller så kan kabeln vara genomskinlig och ha olika färger på själva ledarna (koppar och silver). Var konsekvent när du ansluter kablarna och använd alltid samma markering för polaritet på högtalarna och på förstärkaren.

## Anslutning av stereohögtalare 9

RB-06 har ett par färgkodade anslutningar [9] för varje kanal. Högtalarterminalerna tar emot avskalad kabel samt banan- eller spadkontakter (utom i EU, där banankontakter inte är tillåtna).

Dra kablarna från förstärkaren till högtalarna. Se till att kabeln är tillräckligt lång för att du ska kunna flytta komponenterna och komma åt anslutningarna på baksidan.

Om du använder banankontakter fäster du dem på kablarna och trycker sedan in dem i terminalskruvarna, som ska vara inskruvade helt och hållet (medsols).

Om du använder spadkontakter fäster du dem på ledarna. Om du använder avskalad kabel direkt i högtalarterminalerna så separerar du ledarna och skalar av isoleringen. Var noga med att du inte skalar av själva koppartrådarna. Skruva sedan upp terminalhylsan (motsols) och anslut spadkontakten runt terminalen eller trä den avskalade kabeln genom terminalen. Skruva sedan fast terminalhylsan ordentligt (medsols).

**OBS!** Se till att det inte finns några lösa kabeltrådar som kan komma i kontakt med intelligande kablar.

## Bryggkopplat läge 4

[Se figur 3 för beskrivning av anslutningar och omkopplare för bryggkoppling.]

Förstärkarens båda stereokanaler kan "bryggkopplas". Då arbetar RB-06 som ett monoslutsteg och lämnar hela 180 watt! Den här funktionen innebär att du kan få en högre effekt i din anläggning genom att använda två bryggkopplade RB-06. Du kan också använda ett RB-06 för att driva en passiv subbas. Observera att högtalaren som drivs måste ha en impedans på minst 8 ohm när RB-06 används i bryggkopplat läge.

För att bryggkoppla RB-06 måste tre omkopplare inuti förstärkaren flyttas. Detta bör bara utföras av en utbildad servicetekniker. Kontakta din auktoriserade Rotel-återförsäljare för mer information. I bryggkopplat läge ansluts RB-06 dessutom på ett annat sätt i anläggningen. När RB-06 är inställd i bryggkopplat läge lyser BRIDGED MONOlysdioden [4] på fronten..

## Ändra omkopplarna

**OBS!** Innan RB-06 öppnas måste strömkabeln kopplas ur vägguttaget. ÖPPNA INTE RB-06 OM INTE STRÖMKABELN ÄR URKOPPLAD FRÅN VÄGGUTTAGET. DU RISKERAR ATT FÅ LIVSFARLIGA STÖTAR.

position. För att växla RB-06 till bryggkopplat läge ska dessa omkopplare flyttas så att de är i läge 2 och 3. Skruva sedan tillbaka chassiet på plats. **Sätt inte i RB-06:s strömkabel i vägguttaget förrän locket sitter på plats igen.**

## Insignaler

När RB-06 används i bryggkopplat läge ska signalkabeln från förstärkaren anslutas till LEFT-ingången. Ingen anslutning görs till RIGHT-ingången.

## Högtalaranslutning

När RB-06 används i bryggkopplat läge ska högtalarkabeln anslutas till höger och vänster kanals positiva terminaler. Anslut kabeln från högtalarens positiva terminal till förstärkarens vänstra positiva kanal (LEFT +) och kabeln från högtalarens negativa kanal till förstärkarens högra positiva kanal (RIGHT +). Inga anslutningar görs till de negativa terminalerna (LEFT – eller RIGHT –).

## Säkringskrets

RB-06 skyddas av säkrings- och värmekretsar mot extrem eller felaktig användning. Säkringskretsarna arbetar oberoende av ljudsignalen och påverkar därför inte ljudkvaliteten. Skyddskretsarna känner i stället av temperaturen på utgångsenheterna och stänger av förstärkaren om den blir för hög.

Det är mycket troligt att du aldrig kommer att behöva uppleva att säkringarna löser ut. Skulle mot förmodan något fel uppstå, slutar förstärkaren spela och lysdioden på frontpanelen tänds.

Om detta händer stänger du av förstärkaren och låter den kylas av i ett par minuter. Försök lokalisera problemet som orsakade att säkringen löste ut och rätta sedan till det. När du sedan sätter på förstärkaren igen nollställs säkringskretsarna och lysdioden på frontpanelen bör slockna.

I de flesta fall aktiveras säkringskretsarna om något fel har uppstått. Detta kan till exempel vara en kortsluten högtalarkabel eller otillräcklig ventilation som orsakar överhettning. I mycket sällsynta fall kan säkringskretsarna även aktiveras av högtalare med extremt låg impedans.

Om säkringskretsarna löser ut ofta och du inte lyckas lokalisera varför detta händer, kontaktar du din auktoriserade Rotel-återförsäljare, så hjälper de dig.

## Felsökning

De flesta problem som uppstår i en anläggning beror på felaktiga anslutningar eller inställningar. Om du stöter på problem försöker du lokalisera felet och kontrollerar dina inställningar. Försök hitta orsaken till felet och gör sedan de ändringar som behövs. Om du inte får något ljud ur RB-06 så kommer här ett par förslag på vad du kan göra:

### Strömindikatorn (POWER) lyser intej

RB-06 får inte någon ström. Kontrollera strömbrytaren på fronten. Försäkra dig om att den står i läge ON. Kontrollera strömkabeln och att vägguttaget fungerar.

## Säkring

Om strömanslutningen fungerar och du ändå inte kan slå på förstärkaren, kan det bero på att dess inre säkring har löst ut. Om du misstänker att detta kan vara felet så kontaktar du din auktoriserade Rotel-återförsäljare och ber dem hjälpa dig att byta ut den.

## Inget ljud hörs

Om förstärkaren får ström men du inte hör något ljud, kontrollerar du alla anslutningar och inställningar på övriga komponenter i anläggningen.

## Specifikationer

<b>Kontinuerlig uteffekt</b> (20 Hz-20 kHz, <0,03%, 8 ohm)	70 watt per kanal
<b>Bryggkopplad effekt</b> (20-20 000 Hz, 0,1 %, 4 ohm)	180 watt (200 watt vid 1kHz)
<b>Total harmonisk förvrängning (THD)</b> (20-20 000 Hz, 8 ohm)	<0,03%
<b>Intermodulationsförvrängning</b> (60 Hz :7 kHz, 4:1)	<0,03%
<b>Frekvensomfång (± 1dB)</b>	10 Hz-100 kHz
<b>Dämpfaktor (20 Hz-20 kHz, 8 ohm)</b>	500
<b>Högtalar impedans (normalläge)</b>	4 ohm minimum
<b>Signal/brus-förhållande (IHF A)</b>	116 dB
<b>Ingångskänslighet/-impedans</b>	33 kohm/1,0 volt
<b>Strömförsörjning</b>	
<b>Europa</b>	230 volt, 50 Hz
<b>USA</b>	120 volt, 60 Hz
<b>Strömförbrukning</b>	250 watt
<b>Mått (B x H x D)</b>	437 x 72 x 342 mm
<b>Fronthöjd</b>	80 mm
<b>Vikt (netto)</b>	7,5 kg

Alla specifikationer är korrekta vid tryckningen.

Rotel reserverar sig rätten att göra förbättringar utan föregående meddelanden.

## ВНИМАНИЕ

### ОПАСНОСТЬ ПОРАЖЕНИЯ ЭЛЕКТРИЧЕСКИМ ТОКОМ НЕ ОТКРЫВАТЬ.

**ВНИМАНИЕ:** Для уменьшения опасности поражения электрическим током, не снимайте верхнюю и заднюю панель! Внутри нет частей, доступных для обслуживания пользователю. Доверьте обслуживание квалифицированному мастеру.

Изображение молнии в равностороннем треугольнике предупреждает пользователя о наличии внутри корпуса изделия неизолированного напряжения, величина которого может создавать опасность поражения человека электрическим током.

Изображение восклицательного знака в равностороннем треугольнике предупреждает пользователя о наличии в сопровождающей аппарат документации важных инструкций по эксплуатации и техническому обслуживанию.

## Важные инструкции по безопасности

**ПРЕДОСТЕРЕЖЕНИЕ:** Внутри нет частей, доступных для обслуживания пользователю. Доверьте обслуживание квалифицированному мастеру.

**ПРЕДОСТЕРЕЖЕНИЕ:** Для снижения опасности возгорания или поражения электрическим током не подвергайте данный аппарат воздействию дождя или влаги. Не допускайте попадания посторонних предметов внутрь корпуса. Если внутрь корпуса попала влага или посторонний предмет, немедленно выньте вилку шнура питания из розетки. Доставьте аппарат к квалифицированному специалисту для осмотра и возможного ремонта.

Прежде чем подсоединять аппарат и управлять им, прочтите все инструкции. Сохраните руководство по эксплуатации для дальнейшего использования.

Обращайте внимание на предостережения, указанные на корпусе аппарата и в данном руководстве. Управляйте аппаратом в соответствии с инструкциями.

Производите очистку корпуса только сухой тканью или пылесосом.

Оставьте не менее 10 см свободного пространства вокруг аппарата для обеспечения циркуляции воздуха. Не ставьте аппарат на кровать, диван, ковер или подобную мягкую поверхность, которая может загорюдит вентиляционные отверстия. Если аппарат встраивается в шкаф или другой корпус, этот корпус должен вентилироваться для обеспечения охлаждения аппарата.

Держите аппарат подальше от радиаторов отопления, обогревателей, печей и любых других устройств, выделяющих тепло.

Сетевое напряжение, к которому подсоединяется аппарат, должно соответствовать требованиям, указанным на задней панели аппарата. Не переделывайте входящий в комплект шнур питания. Не пользуйтесь удлинителями.

Не прокладывайте шнур питания в местах, где он может быть поврежден или перегрет. Обращайте особое внимание на сетевую вилку и место выхода шнура из аппарата.

Если предполагается достаточно долго не использовать аппарат, выньте вилку шнура питания из розетки.

Немедленно прекратите пользоваться аппаратом и обратитесь к квалифицированному мастеру, если:

- Повреждены шнур питания или вилка.
- Внутри аппарата попали посторонние предметы или жидкость..
- Аппарат попал под дождь.
- Аппарат не функционирует должным образом.
- Аппарат уронили или он поврежден другим способом.

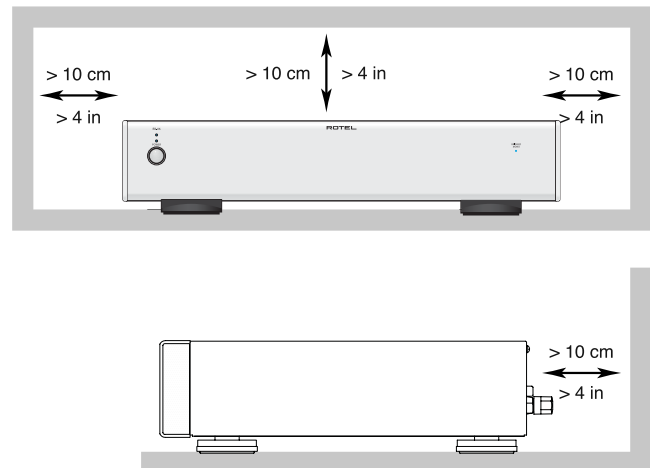
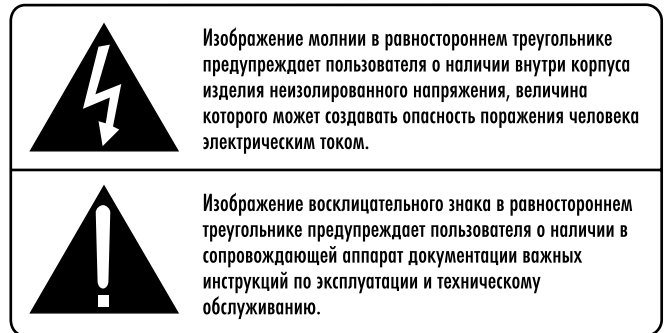

Используйте кабели с защитой Class 2 при подсоединении колонок к клеммам усилителя для обеспечения надежной изоляции и минимизации риска удара электричеством.

Этот символ означает, что устройство имеет двойную изоляцию. Заземление не требуется.

Размещайте аппарат на устойчивой, плоской поверхности, достаточно прочной, чтобы выдержать его вес. Не ставьте аппарат на тележку, которая может опрокинуться.

Продукты Rotel спроектированы так, чтобы соответствовать требованиям международных директив по ограничению применения вредных веществ в электротехническом и электронном оборудовании (Restriction of Hazardous Substances - RoHS), также по обращению с отслужившим свой срок электротехническим и электронным оборудованием (Waste Electrical and Electronic Equipment - WEEE). Изображение перечеркнутого мусорного бака на колесах означает также то, что эти продукты должны быть вторично использованы (рециклированы) или же обработаны в соответствии с упомянутыми выше директивами.



## Содержание

Рис. 1: Органы управления и разъемы .....	3
Рис. 2: Подсоединение источников сигнала и акустических систем .....	4
Рис. 3: Мостовое включение в режиме моно – подключение входного сигнала и колонок	4
Расположение переключек	
<b>Важные инструкции по безопасности .....</b>	<b>39</b>
<b>О компании Rotel</b>	<b>40</b>
<b>Первые шаги</b>	<b>40</b>
<b>Некоторые предосторожности</b>	<b>40</b>
Размещение	41
Кабели	41
<b>Питание усилителя .....</b>	<b>41</b>
Разъем для сетевого шнура <b>10</b>	41
Выключатель питания <b>1</b> и индикатор питания <b>2</b>	41
Селектор режимов 12В триггерных выходов <b>5</b>	41
Вход для 12 В триггерного сигнала и выход <b>8</b>	41
Подсоединение входных сигналов <b>6</b>	41
<b>Подсоединение АС</b>	<b>42</b>
Выбор АС	42
Выбор колоночного кабеля	42
Полярность и фаза	42
<b>Подсоединение стерео комплекта АС <b>9</b> .....</b>	<b>42</b>
<b>Работа в мостовом режиме <b>5</b> .....</b>	<b>42</b>
Переустановка переключек	42
Подсоединение источников ко входам	42
<b>Подсоединение АС в мостовом режиме <b>4</b> .....</b>	<b>42</b>
<b>Схемы защиты <b>3</b></b>	<b>43</b>
Диагностика и устранение неполадок	43
Не светится индикатор питания	43
Замена предохранителя	43
Нет звука	43
<b>Технические характеристики .....</b>	<b>43</b>

## О компании ROTEL

Компания ROTEL основана более 40 лет назад семьей, которая из-за страстной любви к музыке занялась производством hi-fi компонентов. С годами эта страсть не утихла, и сегодня стремление семьи к обеспечению аудиофилов и меломанов, независимо от их финансового положения, аппаратурой высочайшего качества, разделяют все сотрудники Rotel.

Дружная команда инженеров прослушивает и настраивает каждое новое изделие, пока оно не будет соответствовать самым высоким стандартам. Им предоставлена свобода выбора комплектующих по всему миру, чтобы сделать аппарат как можно лучше. Вероятно, вы сможете найти отборные конденсаторы из Великобритании и Германии, полупроводники из Японии и США, а также тороидальные силовые трансформаторы, изготовленные на собственном заводе ROTEL.

Репутация компании ROTEL как производителя превосходной техники подтверждена сотнями положительных отзывов и наград от наиболее уважаемых экспертов, которые слушают музыку ежедневно. Их комментарии помогают компании точно придерживаться ее курса на производство качественного, надежного и доступного оборудования.

Мы, сотрудники компании ROTEL, благодарим Вас за покупку этого изделия, и надеемся, что оно доставит вам много часов удовольствия.

### Первые шаги

Благодарим Вас за покупку Rotel RB-06. В составе высококачественной аудиосистемы он будет доставлять Вам удовольствие многие годы. RB-06 – полнофункциональный компонент с отличными рабочими характеристиками. Все аспекты его конструкции оптимизированы для получения полного динамического диапазона и передачи тончайших нюансов музыки. Высокостабильный источник питания RB-06 включает в себя фирменный тороидальный трансформатор Rotel, обладает низким выходным сопротивлением и большим запасом по мощности, позволяющим RB-06 воспроизводить самые сложные

аудиосигналы. Стоимость изготовления данной конструкции выше, но она имеет преимущества с точки зрения музыки. Дорожки печатных плат усилителя расположены симметрично. Это обеспечивает точное соблюдение временных параметров музыкального сигнала. В сигнальном тракте применены металлопленочные резисторы и полистироловые или полипропиленовые конденсаторы. Каждый элемент схемы подвергался тщательному рассмотрению, чтобы добиться максимально достоверного воспроизведения музыки. RB-06 прост в настройке и эксплуатации. Если Вы уже имели дело со стереосистемами, у Вас не возникнет вопросов. Просто подключите остальные компоненты и наслаждайтесь.

### Некоторые предосторожности

**ПРИМЕЧАНИЕ:** Во избежание повреждения компонентов системы, все подсоединения и отсоединения производите при выключенном питании. Прежде чем включать питание, убедитесь, что соединения выполнены правильно и надежно. Особое внимание уделите колоночным проводам. Не должно оставаться "разлохмаченных" жил, которые могут замкнуться между собой или на корпус.

Пожалуйста, внимательно прочтите данное руководство. Если возникнут вопросы, обратитесь к авторизованному дилеру Rotel. Кроме того, все мы, сотрудники Rotel, готовы ответить на Ваши вопросы и принять Ваши замечания.

Сохраните коробку и все остальные упаковочные материалы, чтобы в дальнейшем иметь возможность воспользоваться ими. Транспортировка RB-06 вне заводской упаковки может вызвать серьезные повреждения усилителя.

Обязательно сохраните чек и гарантийный талон. Это главные документы, удостоверяющие дату покупки, в случае обращения за гарантийным обслуживанием.

## Размещение

Как и все компоненты, обрабатывающие слабые электрические сигналы, RB-06 подвержен влиянию окружающей среды и другого оборудования. Старайтесь не ставить RB-06 на другие компоненты и не прокладывать сигнальные кабели рядом со шнурами питания. Это снизит вероятность помех.

В процессе нормальной работы RB-06 выделяет тепло. Радиаторы и вентиляционные отверстия предназначены для рассеивания этого излишнего тепла. Не загораживайте вентиляционные отверстия. Оставьте не менее 10 см свободного пространства вокруг корпуса и обеспечьте достаточный воздухообмен.

Убедитесь, что полка или подставка достаточно прочна, чтобы выдержать вес аппарата. Рекомендуем использовать специализированную мебель для аудио компонентов. Такая мебель рассчитана на подавление вибрации, отрицательно влияющей на качество звуковоспроизведения. Обратитесь к вашему авторизованному дилеру Rotel за советами по выбору подходящей аудио мебели и установки компонентов на нее

## Кабели

Шнуры питания, цифровые и аналоговые аудио кабели должны находиться как можно дальше друг от друга. В этом случае меньше шансов, что аналоговый сигнал будет загрязнен шумом и помехами от силовых и цифровых кабелей. С той же целью используйте только высококачественные экранированные кабели. Обратитесь к вашему авторизованному дилеру Rotel за советами по выбору самых лучших кабелей для использования в вашей аудио системе.

## Питание усилителя

### Разъем для сетевого шнура **10**

RB-06 поставляется вместе с соответствующим сетевым кабелем. Используйте только его или строго эквивалентный кабель. Не пользуйтесь удлинителями. Можно использовать разветвитель питания высокой мощности, если он (и стенная розетка) способны

выдержать ток потребления усилителя RB-06. После этого вставьте другой конец сетевого кабеля с вилкой в розетку.

Убедитесь, что выключатель питания на передней панели RB-06 находится в положении «отключено». Затем воткните один конец сетевого шнура в разъем **10** на задней панели усилителя.

RB-06 настроен на заводе в соответствии со стандартами электрической сети в Вашей стране (120 или 230 В переменного тока и 60 или 50 Гц). Конфигурация электропитания обозначена на задней панели аппарата.

**ПРИМЕЧАНИЕ:** Если Вы переедете в другую страну, можно приспособить усилитель к другому сетевому напряжению. Однако, не пытайтесь сделать это сами. Обратитесь к квалифицированному мастеру или в сервисную службу Rotel.

Если Вы надолго уезжаете из дома, например, на месяц, разумно будет вынуть вилки шнуров питания усилителя и других компонентов системы из розеток.

### Выключатель питания **1** и индикатор питания **2**

Чтобы включить усилитель, нажмите кнопку выключателя питания [2] на передней панели. Загорится индикатор питания [1]. Чтобы выключить усилитель, снова нажмите эту кнопку.

### Селектор режимов 12-В триггерных выходов **5**

У RB-06 имеется возможность ручного или автоматического включения и выключения. Для их выбора на задней панели предусмотрен селектор – перекидной переключатель.

Если он находится в положении «12-VTRIGGER ON», усилитель включается автоматически при подаче на его 3,5 мм разъем TRIGGER IN на задней панели соответствующего сигнала. При отсутствии 12-Вольтового «триггерного» сигнала усилитель переходит в режим ожидания Standby. Выключатель питания на передней панели имеет приоритет над этой функцией. Для того, чтобы функция дистанционного включения могла работать,

он должен находиться в положении ON. Если же выключатель питания на передней панели находится в положении OFF, то питание на усилитель не подается вне зависимости от наличия 12 В напряжения.

### Вход для 12 В триггерного сигнала **7** и выход **8**

Разъем с надписью IN предназначен для подсоединения кабеля со штекером 3,5 мм, подающим сигнала 12 В на усилитель.

Для того, чтобы функция дистанционного включения могла работать, сетевой выключатель должен находиться в положении ON. В положении включения и выключения других компонентов (см. раздел «12-В триггерный выход»). Этот вход принимает любой управляющий сигнал (постоянного или переменного тока) в диапазоне от 3 до 30 В.

Разъем с надписью OUT предназначен для подсоединения другого кабеля со штекером 3,5 мм, чтобы подать сигнал 12 В на другие компоненты. Как только на входе IN появляется сигнал 12 В, он тут же поступает и на выходной разъем.

### Подсоединение входных сигналов **6**

(см Рис. 2, где приведена схема подсоединения стерео источника)

RB-06 имеет обычные входные разъемы RCA, которые можно встретить практически во всей аудио аппаратуре.

**ПРИМЕЧАНИЕ:** Для того, чтобы избежать громких звуков, которые не понравятся ни вам, ни вашим колонкам, выключите усилитель, прежде чем делать какие-то подсоединения.

Выберите пару межблочных кабелей высокого качества и соедините левый и правый каналы вашего предусилителя с соответствующими входами усилителя мощности RB-06.

## Подсоединение АС

### Выбор АС

Мы рекомендуем использовать с RB-06 комплект АС с импедансом 4 Ома или выше. Вы должны быть осторожны, подключая две пары колонок параллельно, т.к. для усилителя их импеданс уменьшается вдвое. Например, если будут одновременно работать два комплекта АС с импедансом 8 Ом, нагрузка для усилителя окажется равной 4 Ом. Паспортные значения импеданса АС, как правило, очень приблизительны. Тем не менее, на практике только очень немногие АС могут представлять проблему для RB-06. Проконсультируйтесь с вашим авторизованным дилером Rotel, если у вас возникли вопросы.

### Выбор колоночного

Для подсоединения АС к RB-06 используйте изолированный многожильный кабель с двумя проводниками. Размер и качество кабеля могут заметно влиять на звучание системы. Стандартный колоночный кабель подойдет, но его влияние может выразиться в снижении звукового выхода или ухудшении басовой характеристики, особенно при большой длине кабеля. Обычно чем толще провод, тем лучше звук. Для наилучшего результата используйте специальные высококачественные колоночные кабели. Обратитесь к вашему авторизованному дилеру Rotel за советами по выбору самых лучших кабелей для использования в вашей аудио системе.

### Полярность и фаза

Полярность – подключение проводника к положительной или отрицательной клемме – на всех АС и усилителе должна быть одинакова. Тогда сигнал на всех АС будет иметь одинаковую фазу. Если полярность одного из соединений перепутана, то существенно снижается выход баса и портится стерео образ. Чтобы можно было отличить один проводник от другого, все колоночные кабели имеют маркировку: изоляция одного проводника может быть ребристой, полосатой и т.п. Также бывают кабели с прозрачной изоляцией и проводниками разного цвета (медный и посеребренный). Иногда на изоляцию наносится знак полярности. Установите, какой проводник будет положительным, а какой – отрицательным, и придерживайтесь этого правила при подсоединении всех АС.

## Подсоединение стерео комплекта АС

Клеммы на задней панели RB-06 имеют цветную кодировку и допускают подсоединение зачищенных концов кабеля, наконечников “лопатка” и “двойной банан” (кроме стран ЕС, где их использование запрещено).

Проложите провода от RB-06 к АС. Оставьте некоторый запас длины, чтобы можно было повернуть компоненты для обеспечения доступа к клеммам. Если используются наконечники “двойной банан”, закрепите их на концах проводников и вставьте в отверстия клемм. Головки клемм должны быть закручены до упора (по часовой стрелке).

Если используются наконечники “лопатка”, закрепите их на концах проводников. Если используются зачищенные концы кабеля, разделите проводники и скрутите жилы. Старайтесь не перерезать жилы проводников. Отверните головки клемм (против часовой стрелки). Наденьте “лопатки” на штыри клемм или оберните концы провода вокруг штырей. Плотно закрутите головки клемм, чтобы обеспечить прочное соединение.

**ПРИМЕЧАНИЕ:** Убедитесь, что не осталось “разломаченных” жил, которые могут замкнуться между собой, на соседнюю клемму или на корпус.

### Работа в мостовом режиме 4

(См. Рис. 3, где указано расположение перемычек для мостового режима и схема соединений).

Два канала RB-06 можно соединить «мостом», и тогда выходная мощность достигает ошеломительных 180 Вт! Это позволяет вам повысить отдачу стереосистемы, добавив второй усилитель RB-06 и включив его тоже «мостом». Кроме того, вы можете использовать мостовое включение RB-06 для работы с пассивным сабвуфером. Следует только иметь в виду, что для мостового включения RB-06 импеданс колонок должен быть не менее 8 Ом.

Для перевода RB-06 в мостовой режим необходимо переставить три перемычки внутри усилителя. Эту работу следует поручить квалифицированному специалисту. Обратитесь к авторизованному дилеру Rotel. Кроме того, RB-06 при работе в мостовом режиме подругому соединяется с остальными компонентами, а на его передней панели загорается индикатор 4.

## Переустановка перемычек

*Перед тем, как открыть корпус RB-06 для переустановки перемычек, сетевой шнур необходимо вынуть из розетки. НЕ ОТКРЫВАЙТЕ УСИЛИТЕЛЬ ДО ТЕХ ПОР, ПОКА СЕТЕВОЙ ШНУР НЕ ВЫНУТ ИЗ РОЗЕТКИ. ИНАЧЕ ВЫ МОЖЕТЕ ПОЛУЧИТЬ ОПАСНЫЙ ДЛЯ ЖИЗНИ УДАР ЭЛЕКТРИЧЕСКИМ ТОКОМ.*

После того, как сетевой шнур вынут из розетки, отверните болты, крепящие крышку и сдвиньте ее. Найдите три перемычки с наименованиями S 601, S 602 и S 603. Стандартное (стерео) положение установленное на фабрике – на контактах 1 и 2 в каждой группе. На печатной плате имеется знак \* (звездочка) около этой позиции. Для преобразования RB-06 в мостовой режим необходимо переставить все три перемычки на контакты 2 и 3 в каждой группе. Затем установите крышку на место. **Не включайте сетевой шнур RB-06 в розетку, пока крышка полностью не закрыта!**

### Подсоединение источников ко входам.

При использовании RB-06 в мостовом режиме подсоедините кабель от предусилителя к его левому входу. Для правого входа никаких соединений не требуется.

### Подсоединение АС в мостовом режиме 4

(См. Рис. 3, где указано расположение перемычек для мостового режима и схема соединений)

При работе RB-06 в мостовом режиме колоночные кабели подсоединяются к положительным клеммам правого и левого каналов. Подсоедините провод, идущий от положительной клеммы АС, к положительному выходному разъему левого канала RB-06. Затем подсоедините провод, идущий от отрицательной клеммы АС, к положительному выходному разъему правого канала RB-06. Отрицательные выходы RB-06 никуда подключать не следует.



## Схемы защиты Э

RB-06 оснащен схемами защиты от перегрева и перегрузки, которые предохраняют усилитель от повреждения в случае экстремальной или неправильной эксплуатации. Схемы защиты независимы от сигнального тракта и не влияют на качество звучания. Они следят за температурой выходных транзисторов и отключают усилитель, если она выходит за безопасные пределы.

Скорее всего, вам никогда не придется увидеть, как эти схемы сработают. Однако, как только возникнет аварийная ситуация, усилитель перестанет работать и на его передней панели загорится светодиодный индикатор.

Если это произошло, выключите усилитель. Дайте ему остыть в течение нескольких минут и попробуйте устранить причину срабатывания защиты. Когда вы вновь включите усилитель, схема защиты вернется в исходное состояние и светодиод погаснет.

В большинстве случаев защита срабатывает из-за коротких замыканий в проводах или недостаточной вентиляции, приводящей к перегреву. Довольно редко срабатывание может произойти из-за крайне реактивного характера нагрузки или экстремально низкого импеданса колонок.

Если схема защиты срабатывает повторно, и вы не можете выявить и устранить неисправность, обращайтесь за помощью к вашему авторизованному дилеру Rotel.

## Диагностика и устранение неполадок

Большинство неполадок в аудиосистемах происходит из-за неправильных соединений или неправильных установок органов управления. Если, несмотря на тщательную проверку соединений и установок, Вы не можете добиться звука от RB-06, просмотрите представленный ниже список.

### Не светится индикатор питания

Когда кнопка питания RB-06 нажата, и вилка его шнура питания вставлена в сетевую розетку, должен светиться индикатор питания. Если он не светится, проверьте наличие напряжения в сетевой розетке другим электроприбором, например, лампой. Убедитесь, что розетка не контролируется каким-либо выключателем, который в данный момент выключен.

## Замена предохранителя

Если другой электроприбор, подключенный к той же розетке, работает, а RB-06 – нет, возможно, перегорел внутренний плавкий предохранитель. В этом случае обратитесь в авторизованную сервисную службу Rotel для его замены.

### Нет звука

Если на RB-06 питание подано, но звука нет, проверьте источник сигнала и убедитесь, что он работает нормально. Проверьте кабели, подсоединяющие вход RB-06 к предусилителю, а также выход к колонкам.

## Технические характеристики

<b>Номинальная выходная мощность (20 Гц – 20 кГц, &lt;0,03%, на 8 Ом)</b>	70 Вт/канал
<b>Выходная мощность в мостовом режиме (20 Гц – 20 кГц, &lt;0,1%, на 4 Ом)</b>	180 Вт (200 Вт на 1 кГц)
<b>Общие гармонические искажения (20 Гц – 20 кГц, 8 Ом)</b>	<0,03%
<b>Интермодуляционные искажения (60 Гц : 7 кГц, 4:1)</b>	<0,03%
<b>Диапазон частот (+ 1 дБ)</b>	10 Гц – 100 кГц
<b>Демпинг-фактор (20 Гц – 20 кГц, 8 Ом)</b>	500
<b>Импеданс АС (в нормальном режиме)</b>	4 Ом (минимум)
<b>Отношение сигнал/шум (взвешенное по кривой "А")</b>	116 дБ
<b>Чувствительность/сопротивление входов</b>	1 В/ 33 кОм
<b>Требования к электропитанию</b>	230 В, 50 Гц
<b>Потребляемая мощность</b>	250 Вт
<b>Габариты (ШхВхГ)</b>	437 x 72 x 342 мм
<b>Высота панели</b>	80 мм
<b>Масса нетто</b>	7,5 кг

Все технические характеристики соответствуют действительности на дату издания. Компания Rotel оставляет за собой право модернизировать изделия без предварительного уведомления.

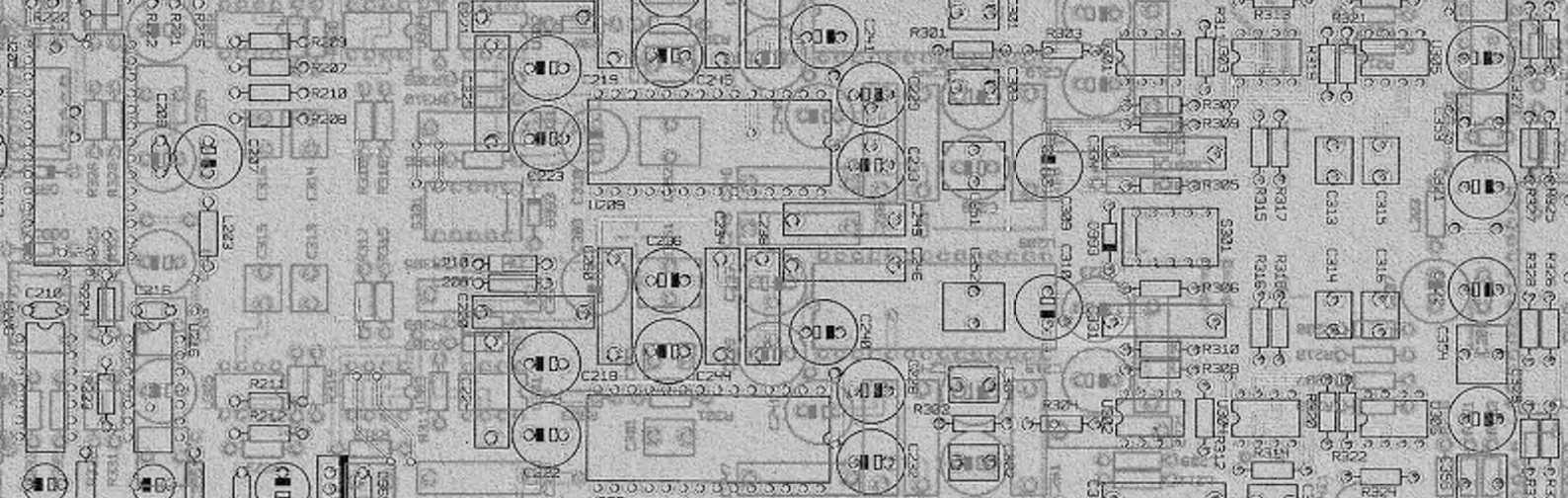

**The Rotel Co. Ltd.**

10-10 Shinsen-Cho  
Shibuya-Ku  
Tokyo 150-0045  
Japan  
Phone: +81 3-5458-5325  
Fax: +81 3-5458-5310

**Rotel of America**

54 Concord Street  
North Reading, MA 01864-2699  
USA  
Phone: +1 978-664-3820  
Fax: +1 978-664-4109

**Rotel Europe**

Dale Road  
Worthing, West Sussex BN11 2BH  
England  
Phone: +44 (0)1903 221 761  
Fax: +44 (0)1903 221 525

**Rotel Deutschland**

Kleine Heide 12  
D-33790 Halle/Westf.  
Germany  
Phone: +49 05201-87170  
Fax: +49 05201-73370

[www.rotel.com](http://www.rotel.com)

082 OMRB-06 041506

English • Français • Deutsch • Italiano • Español • Nederlands • Svenska • Русский

## Free Manuals Download Website

<http://myh66.com>

<http://usermanuals.us>

<http://www.somanuals.com>

<http://www.4manuals.cc>

<http://www.manual-lib.com>

<http://www.404manual.com>

<http://www.luxmanual.com>

<http://aubethermostatmanual.com>

Golf course search by state

<http://golfingnear.com>

Email search by domain

<http://emailbydomain.com>

Auto manuals search

<http://auto.somanuals.com>

TV manuals search

<http://tv.somanuals.com>