

# ROTEL®

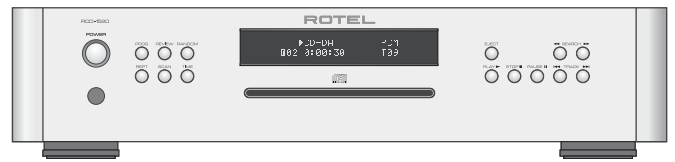

## RCD-1520

Stereo Compact Disc Player

Lecteur de disque compact

Stereo-CD-Player

Reproductor de Discos Compactos

Stereo CD-speler

Lettore Compact Disc Stereo

CD-spelare

CD-проигрыватель

**Owner's Manual**

**Manuel de l'utilisateur**

**Bedienungsanleitung**

**Manual de Instrucciones**

**Gebruiksaanwijzing**

**Manuale di istruzioni**

**Instruktionsbok**

**Инструкция пользователя**

## Important Safety Instructions

**WARNING:** There are no user serviceable parts inside. Refer all servicing to qualified service personnel.

**WARNING:** To reduce the risk of fire or electric shock, do not expose the unit to moisture or water. Do not expose the unit to dripping or splashing. Do not place objects filled with liquids, such as vases, on the unit. Do not allow foreign objects to get into the enclosure. If the unit is exposed to moisture, or a foreign object gets into the enclosure, immediately disconnect the power cord from the wall. Take the unit to a qualified service person for inspection and necessary repairs.

Read all the instructions before connecting or operating the component.

Keep this manual so you can refer to these safety instructions.

Heed all warnings and safety information in these instructions and on the product itself. Follow all operating instructions.

Clean the enclosure only with a dry cloth or a vacuum cleaner.

Do not use this unit near water.

**You must allow a minimum 10 cm or 4 inches of unobstructed clearance around the unit.**

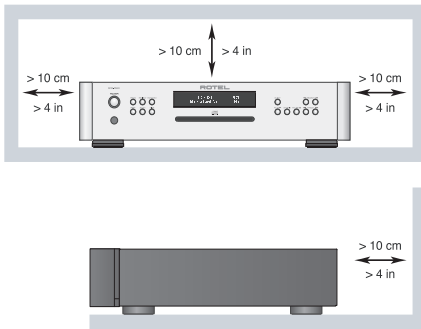

Do not place the unit on a bed, sofa, rug, or similar surface that could block the ventilation openings. If the unit is placed in a bookcase or cabinet, there must be ventilation of the cabinet to allow proper cooling.

Keep the component away from radiators, heat registers, stoves, or any other appliance that produces heat.

**WARNING:** The rear panel power cord connector is the mains power disconnect device. The apparatus must be located in an open area that allows access to the cord connector.

The unit must be connected to a power supply only of the type and voltage specified on the rear panel. (USA: 120 V/60Hz, EC: 230V/50Hz)

Connect the component to the power outlet only with the supplied power supply cable or an exact equivalent. Do not modify the supplied cable. A polarized plug has two blades, with one wider than the other. A grounding plug has two blades plus a third grounding prong. These are provided for your safety. Do not defeat grounding and/or polarization safety provisions. If the supplied plug does not fit your outlet, please consult an electrician for replacement of the obsolete outlet. Do not use extension cords.

The main plug of the power cordset is a disconnect device of the apparatus. In order to completely disconnect the apparatus from the supply mains, the main plug of the power cordset should be unplugged from the mains (AC) outlet. The stand-by LED indicator will not be lit up to show the power cord is unplugged. The disconnect device shall remain readily operable.

Do not route the power cord where it will be crushed, pinched, bent, exposed to heat, or damaged in any way. Pay particular attention to the power cord at the plug and where the cord exits the back of the unit.

The power cord should be unplugged from the wall outlet during a lightning storm or if the unit is to be left unused for a long period of time.

Use only accessories specified by the manufacturer.

Use only with a cart, stand, rack, bracket or shelf system recommended by Rotel. Use caution when moving the unit in a stand or rack to avoid injury from a tip-over.



Immediately stop using the component and have it inspected and/or serviced by a qualified service agency if:

- The power supply cord or plug has been damaged
- Objects have fallen or liquid has been spilled into the unit
- The unit has been exposed to rain
- The unit shows signs of improper operation
- The unit has been dropped or damaged in any way

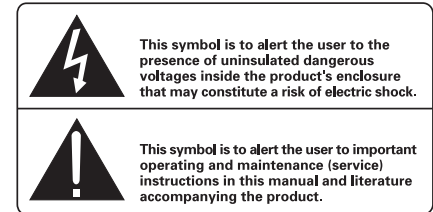
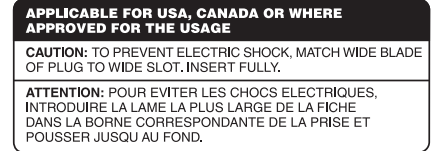

Rotel products are designed to comply with international directives on the Restriction of Hazardous Substances (RoHS) in electrical and electronic equipment and the disposal of Waste Electrical and Electronic Equipment (WEEE). The crossed wheellie bin symbol indicates compliance and that the products must be appropriately recycled or processed in accordance with these directives.



This symbol means that this unit is double insulated. An earth connection is not required.



### IMPORTANT FOR LASER PRODUCTS

#### 1. CLASS 1 LASER PRODUCT

**2. DANGER:** Visible laser radiation when open and interlock failed or bypassed. Avoid direct exposure to beam.

**3. CAUTION:** Do not open the top cover. There are no user serviceable parts inside the player; leave all servicing to qualified service personnel.

#### WARNING!

To reduce the risk of electrical shock, fires, etc.:

1. Do not remove screws, covers or cabinet.
2. Do not expose the unit to rain or moisture.
3. Do not touch the power cord or plug with wet hands.

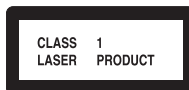

CAUTION	- LASER RADIATION WHEN OPEN. DO NOT STARE INTO BEAM.
ATTENTION	- RAYONNEMENT LASER EN CAS D'OUVERTURE. NE PAS REGARDER DANS LE FAISCEAU.
VORSICHT	- LASERSTRAHLUNG, WENN ABDECKUNG GEÖFFNET. NICHT IN DEN STRAHL BLICKEN.
ADVARSEL	- LASERSTRÅLING VED ÅBNING. SE IKKE IND I STRÅLEN.
ADVARSEL	- LASERSTRÅLING NÅR DEKSEL ÅPNES. STIRRI IKKE INN I STRÅLEN.
VARNING	- LASERSTRÅLNING NÅR DENNIA DEL ÄR ÖPPNAD. STRÅRA EJ IN I STRÅLEN.
VARO!	- AVATTAESSA OLET ALLTIHINA LASERSÄTEILYLLE. ÄLÄ TUJUJOTA SÄTEESEEN.
注意	- 当打开这里会出现激光, 请不要直视激光。
注意	- ここを開くとレーザー光が出ます。 レーザー光をのぞき込まないでください。

**Figure 1:** Controls and Connections  
 Commandes et branchements  
 Bedienelemente und Anschlüsse  
 Controles y Conexiones  
 De bedieningsorganen en aansluitingen  
 Controlli e connessioni  
 Funktioner och anslutningar  
 Органы управления и разъемы

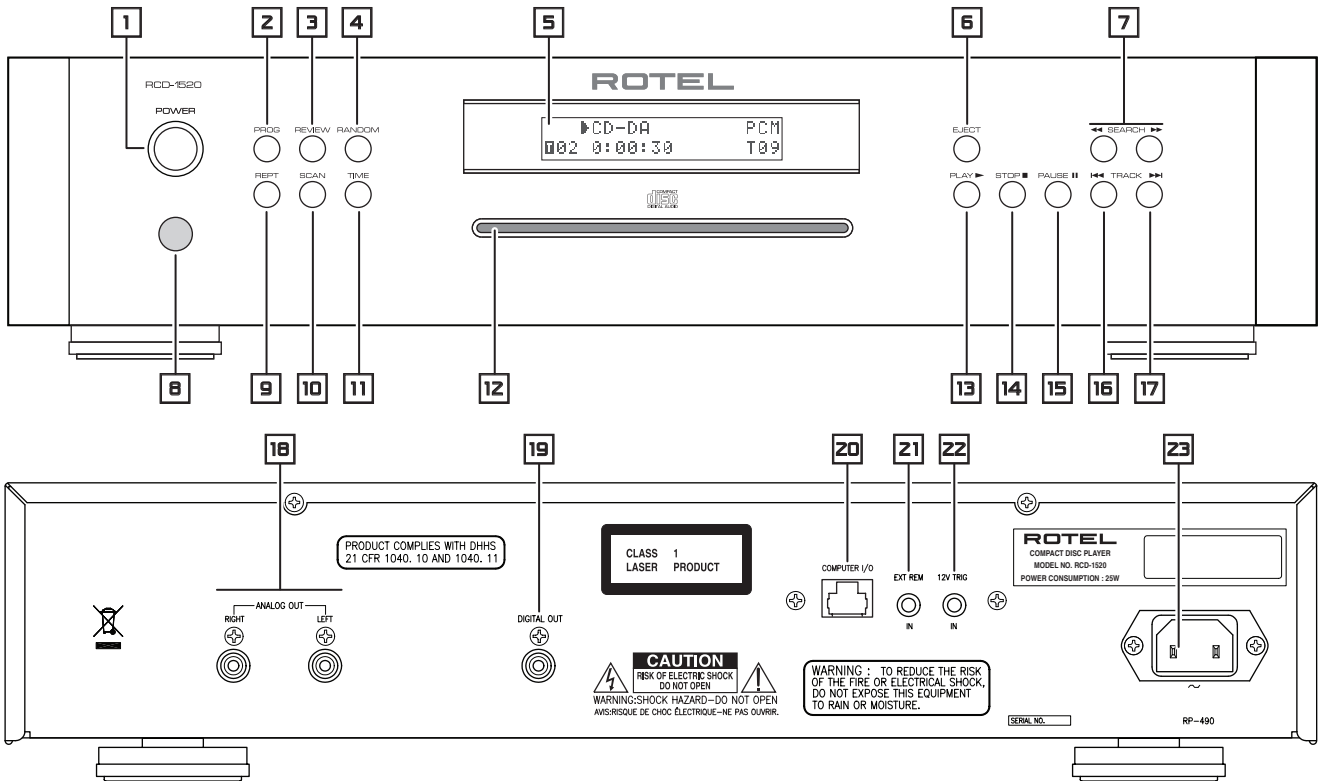

**Figure 2:** RR-D97 Remote Control  
 Télécommande RR-D97  
 Fernbedienung RR-D97  
 Mando a Distancia RR-D97  
 De afstandsbediening RR-D97  
 Telecomando RR-D97  
 Fjärrkontroll RR-D97  
 Пульт ДУ RR-D97

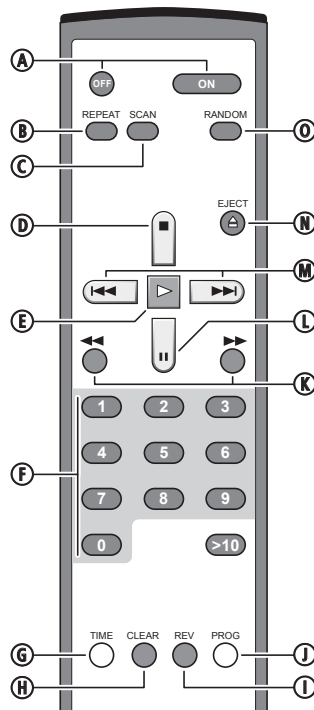

**Figure 3:** Analog Outputs  
 Sorties analogiques  
 Analoge Ausgänge  
 Salidas Analógicas  
 De analoge uitgangen  
 Uscite Analogiche  
 Analoga utgångar  
 Схема подсоединения аналогового выхода

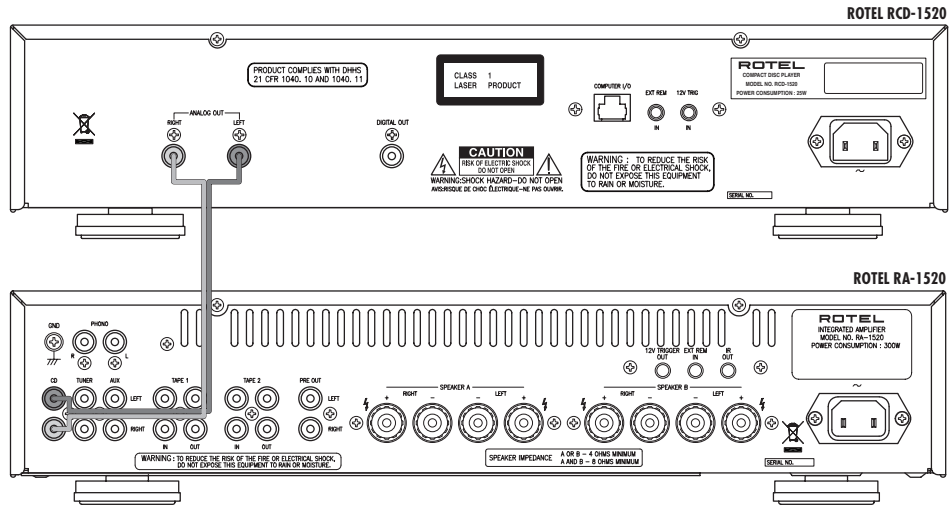

**Figure 4:** Digital Outputs  
 Sorties numériques  
 Digitalausgang  
 Salidas Digitales  
 De digitale uitgangen  
 Uscite Digitali  
 Digitala utgångar  
 Схема подсоединения цифрового выхода

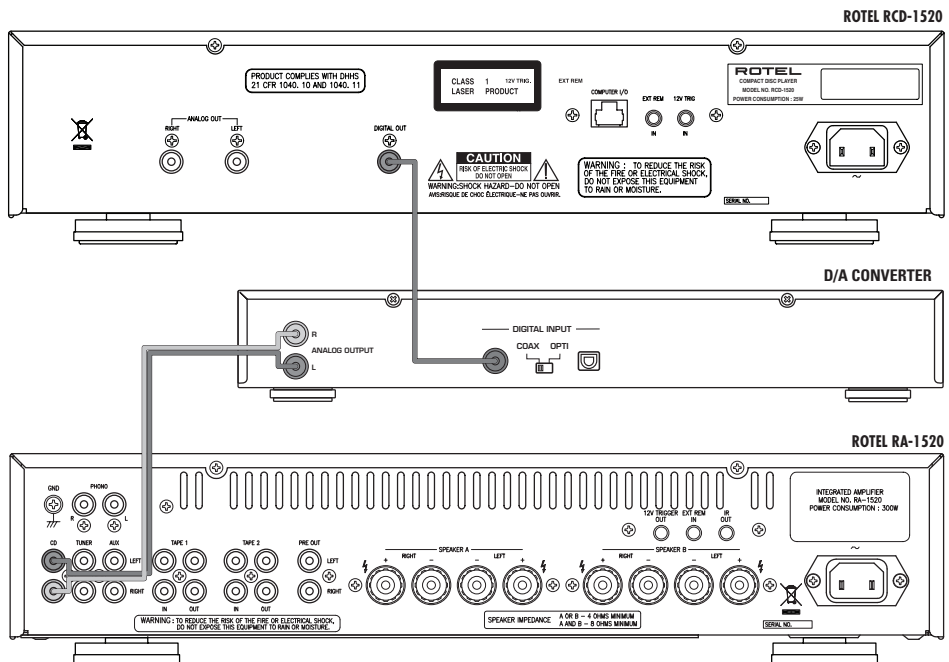

## Important Notes

### When making connections be sure to:

- ✓ Turn off **all** the components in the system **before** hooking up **any** components, including loudspeakers.
- ✓ Turn off **all** components in the system **before** changing **any** of the connections to the system.

### It is also recommended that you:

- ✓ Turn the volume control of the amplifier all the way down **before** the amplifier is turned **on or off**.

## Remarques importantes

### Pendant les branchements, assurez-vous que :

- ✓ **Tous** les maillons sont éteints **avant** leur branchement, **quels qu'ils soient**, y compris les enceintes acoustiques.
- ✓ Éteignez **tous** les maillons **avant** de modifier **quoi que ce soit** au niveau de leurs branchements, quels qu'ils soient.

### Il est également recommandé de :

- ✓ Toujours baissez le niveau sonore via le contrôle de volume, **avant d'allumer ou d'éteindre** l'amplificateur.

## Wichtige Hinweise

### Achten Sie beim Herstellen der Verbindungen auf Folgendes:

- ✓ Schalten Sie **alle** Komponenten im System ab, **bevor** Sie Geräte (einschließlich Lautsprecher) anschließen.
- ✓ Schalten Sie **alle** Komponenten im System ab, **bevor** Sie Anschlüsse im System verändern.

### Ferner empfehlen wir, dass

- ✓ Sie die Lautstärke herunterdrehen, **bevor** Sie den Verstärker **ein-** oder **abschalten**.

## Notas Importantes

### Cuando realice las conexiones, asegúrese de que:

- ✓ Desactiva **todos** los componentes del equipo, cajas acústicas incluidas, **antes** de conectar **cualquier nuevo componente** en el mismo.
- ✓ Desactiva **todos** los componentes del equipo **antes** de cambiar **cualquier conexión del mismo**.

### También le recomendamos que:

- ✓ Reduzca el nivel de volumen de su amplificador a cero **antes** de **activarlo o desactivarlo**.

## Héél belangrijk:

### Bij het maken van de verbindingen:

- ✓ Zorg dat niet alleen de RCD-1520, maar de **gehele** installatie uitstaat, als nog niet **alle** verbindingen gemaakt zijn.
- ✓ Zorg dat niet alleen de RCD-1520, maar de **gehele** installatie ook uitstaat, **als** u verbindingen gaat **wijzigen**.

### Wij raden u ook aan om

- ✓ de volumeregelaar van de (voor)versterker geheel dicht te draaien (volkomen linksom) **wanneer** u uw eindversterker **aan- of uitzet**.

## Note importanti

### Quando effettuate i collegamenti assicuratevi di:

- ✓ Spegnerne **tutti** i componenti del sistema **prima** di collegare **qualsiasi** componente, inclusi i diffusori.
- ✓ Spegnerne **tutti** i componenti del sistema **prima** di modificare **qualsiasi** connessione nel sistema.

### Vi raccomandiamo inoltre di:

- ✓ Portare il volume a zero **prima** di **accendere o spegnere** l'amplificatore.

## Viktigt

### Tänk på följande när du gör anslutningar:

- ✓ Stäng av **alla** apparater i anläggningen **innan** du ansluter nya komponenter eller högtalare.
- ✓ Stäng av **alla** apparater i anläggningen **innan** du ändrar någon anslutning.

### Du rekommenderas också:

- ✓ Vrida ner volymen på förstärkaren helt och hållet **innan** förstärkaren slås **på eller av**.

## Важные замечания

### Перед подсоединением:

- ✓ Выключите **все** компоненты, включая колонки.
- ✓ Выключите **все** компоненты в вашей системе, прежде чем что-то в ней **менять**.

### Рекомендуется также:

- ✓ Вывести громкость усилителя на **минимум**, перед тем как **включать или выключать** его.

## Contents

<b>Important Safety Instructions</b> .....	<b>2</b>
Figure 1: Controls and Connections	3
Figure 2: RR-D97 Remote Control	3
Figure 3: Analog Outputs	4
Figure 4: Digital Outputs	4
Important Notes	4
<b>About Rotel</b> .....	<b>5</b>
<b>About the RCD-1520</b> .....	<b>6</b>
<b>Getting Started</b> .....	<b>7</b>
A Few Precautions	7
Placement	7
Control Identification	7
<b>AC Power and Control</b> .....	<b>7</b>
AC Power Input <b>[2]</b>	7
Power Switch and Power Indicator <b>[1]</b> and Remote On and Off Buttons <b>(A)</b>	7
<b>Output Connections</b> .....	<b>8</b>
Analog Outputs <b>[18]</b>	8
Digital Output <b>[19]</b>	8
12 Volt Trigger Input <b>[22]</b>	8
EXT REMOTE IN Jack <b>[21]</b>	8
<b>Computer I/O Connector</b> <b>[20]</b> .....	<b>8</b>
Infrared Remote Control <b>[8]</b>	8
Display <b>[5]</b>	8
Disc Slot <b>[12]</b>	8
<b>Transport Control Buttons</b> .....	<b>9</b>
PLAY Button <b>[13] (E)</b>	9
STOP Button <b>[14] (D)</b>	9
PAUSE Button <b>[15] (L)</b>	9
TRACK Buttons <b>[16] [17] (M)</b>	9
DIRECT ACCESS Buttons <b>(F)</b>	9
SEARCH Buttons <b>[7] (K)</b>	9
EJECT Button <b>[6] (N)</b>	9
<b>Additional Features</b> .....	<b>9</b>
PROGRAM Button <b>[2] (J)</b>	9
REVIEW Button <b>[3] (I)</b>	10
CLEAR Button <b>(H)</b>	10
RANDOM Button <b>[4] (O)</b>	10
REPEAT Button <b>[9] (B)</b>	10
SCAN Button <b>[10] (C)</b>	10
TIME Button <b>[11] (G)</b>	10
<b>Troubleshooting</b> .....	<b>11</b>
Power Indicator Is Not Lit	11
Fuse Replacement	11
No Sound	11
<b>Specifications</b> .....	<b>11</b>

## About Rotel

Our story began nearly 50 years ago. Over the decades, we have received hundreds of awards for our products and satisfied hundreds of thousands of people who take their entertainment seriously - like you!

Rotel was founded by a family whose passionate interest in music led them to manufacture high-fidelity components of uncompromising quality. Through the years, that passion has remained undiminished and the family goal of providing exceptional value for audiophiles and music lovers, regardless of their budget, is shared by all Rotel employees.

Rotel's engineers work as a close team, listening to, and fine tuning, each new product until it reaches their exacting musical standards. They are free to choose components from around the world in order to make that product the best they can. You are likely to find capacitors from the United Kingdom and Germany, semiconductors from Japan or the United States, while toroidal power transformers are manufactured in Rotel's own factory.

We all have concerns about our environment. And, as more and more electronics are produced and later discarded, it is especially important for a manufacturer to do all it can to engineer products that have a minimum negative impact on landfill sites and water tables.

At Rotel, we are proud to do our part. We have reduced the lead content in our electronics by using special ROHS solder, while our new Class D (not digital) amplifiers are up to five times more efficient than our legacy designs and still deliver power and performance. These products run cool, give minimum wasted energy, are good for the environment and give better sound too.

Finally, we have printed this brochure on recycled paper stock.

While we understand that these are small first steps, they are still important ones. And we continue to pursue new methods and materials for a cleaner and greener manufacturing process.

All of us at Rotel thank you for buying this product. We are sure it will bring you many years of enjoyment.

## About the RCD-1520

Simply stated, the RCD-1520 is designed to do one thing—deliver the most detailed, nuanced sound from every disc. Whether it is a conventional CD, or an MP3 or WMA encoded disc, the RCD-1520 will faithfully reproduce all that is recorded on the disc.

While the RCD-1520 was under development. The design team went far beyond the usual measurable technical performance characteristics. Listening panels spent hundreds of hours fine tuning the audio performance, choosing the components that produced the best sound, that would "release the emotion in the music". Whatever the artist and recording engineers put on the disc, the RCD-1520 will deliver.

That said, the RCD-1520 does feature some impressive hardware. The digital-to-analogue converter is a state of the art DAC from the world renowned British manufacturer, Wolfson. This very high performance stereo DAC is specifically designed for audio applications such as CD, DVD, and home theatre systems.

All this, combined with Rotel's Balanced Design, ensures the RCD-1520 will deliver the highest level of audio performance. When used in a high-quality audio system, your Rotel CD player will provide years of enjoyment.

## Getting Started

### A Few Precautions

Please read this manual carefully. In addition to installation and operating instructions, it provides valuable information on various RCD-1520 system configurations as well as general information that will help you get optimum performance from your system. Please contact your authorized Rotel dealer for answers to any questions you might have. In addition, all of us at Rotel welcome your questions and comments.

Save the RCD-1520 shipping carton and all enclosed packing material for future use. Shipping or moving the RCD-1520 in anything other than the original packing material may result in severe damage that is not covered by the warranty.

Fill out and send in the owner's registration card packed with the RCD-1520. Also be sure to keep the original sales receipt. It is your best record of the date of purchase, which you will need in the event warranty service is required.

### Placement

Use common sense when placing the RCD-1520 in a cabinet or when stacking other equipment. Make sure that the shelf or cabinet can support its weight. Do not stack components on top of the RCD-1520. Avoid placing the unit where it may be subject to excessive heat such as on top of a large power amplifier or near a heat register. For best performance, avoid placing the unit where it may be subject to vibration, such as near a speaker.

### Control Identification

The cover of this manual has a fold out panel that shows illustrations of the front and rear panels and the RR-D97 remote control. Each item in the illustrations is identified with a call out. Throughout this manual the items referred to in the text are identified by the corresponding call out. The items on the front and rear panels are identified with a number call out, such as **1**. The items on the remote control are labeled with a letter call out, such as **A**.

## AC Power and Control

### AC Power Input **23**

Your RCD-1520 is configured at the factory for the proper AC voltage in the country where you purchased it, either 120 volts or 230 volts. The AC line configuration is noted on a decal on the back panel.

---

**Note:** *Should you move your CD player to another country, it may be possible to reconfigure it for use on a different line voltage. Do not attempt to perform this conversion yourself. Opening the enclosure of the RCD-1520 exposes you to dangerous voltages. Consult a qualified service person or the Rotel factory service department for information.*

---

The RCD-1520 should be plugged directly into a 2-pin polarized wall outlet or into the switched outlet on another component in your audio system. Do not use an extension cord.

Be sure the power switch on the front panel of the RCD-1520 is turned off (in the "out" position). Then, connect the supplied power cord to the AC power receptacle on the rear of the unit and the AC power outlet.

If you are going to be away from home for an extended period of time such as a month-long vacation, it is a sensible precaution to unplug your CD player (as well as other audio and video components) while you are away.

### Power Switch and Power Indicator **1** and Remote On and Off Buttons **A**

The Power switch is located on the front panel of your CD player. To turn the CD player on, push the switch in. The ring around the switch and the Display will light up, indicating that the CD player is turned on. To turn the CD player off, push the button again and return it to the "out" position.

When the Power switch is in the On position, the remote control ON and OFF buttons may be used to activate the CD player or put it in Standby mode. In Standby mode the ring around the power switch remains lit, but the display is turned off.

---

**Note:** *If you are using a switched outlet to turn on and off your CD player, you should leave the power switch in the "on" position. When AC power is applied to the unit, it will power up in fully active mode.*

---



## Output Connections

The RCD-1520 gives you a choice of two different kinds of outputs – an analog output signal from the built-in D/A converter for use with conventional analog audio components and a coax digital output which provides an unprocessed digital signal for use with outboard D/A converters or digital processors.

---

**Note:** To prevent loud noises that could damage your speakers, turn off all the system components when you make any signal connections.

---

### Analog Outputs

[See Figure 3 for wiring illustration]

A pair of standard RCA jacks supplies an analog output signal from the RCD-1520 to the source inputs of an audio preamplifier, integrated amplifier, or receiver.

Select high quality audio interconnect cables. Connect the left and right channel outputs of the RCD-1520 to the corresponding inputs on the preamplifier or other component.

### Digital Output

[See Figure 4 for wiring illustration]

If you are using an outboard D/A converter or other digital processor, you will need an unprocessed digital data stream from the RCD-1520. Using a standard 75 ohm coax digital cable, connect the RCD-1520's digital output to the digital input connector on the outboard D/A converter.

When playing CD-DA, MP3 and WMA discs the Digital Output provides a PCM data stream. When a dts-CD is played a dts data stream is provided.

---

**Note:** When an HDCD disc is played "HDCD" appears in the display. However the analog output is not HDCD decoded.

---

### 12 Volt Trigger Input

The RCD-1520 can be activated by a 12 volt trigger signal. The trigger input accepts any control signal (AC or DC) ranging from 3 volts to 30 volts. When a cable is connected to the 12V input and a trigger signal is present, the RCD-1520 is activated. When the trigger signal is turned off, the unit goes into standby mode. The front panel power indicator remains lit, but the display goes dark and the unit will not operate.

---

**NOTE:** When using the 12V Trigger feature, leave the POWER button in the ON position.

---

### EXT REMOTE IN Jack

This 3.5mm mini-jack receives command codes from industry-standard infrared receivers via hard-wired connections. This feature could prove useful when the unit is installed in a cabinet and the front-panel sensor is blocked. Consult your authorized Rotel dealer for information on these external repeaters and the proper wiring of a jack to fit the mini-jack receptacle.

## Computer I/O Connector

The RCD-1520 can be operated from a personal computer running audio system control software from third-party developers. This control is accomplished by sending the operating codes normally sent by the RR-D97 remote control over a hard-wired network connection from the computer.

The COMPUTER I/O input provides the necessary connection on the back panel. It accepts standard RJ-45 8-pin modular plugs, such as those commonly used in 10-BaseT UTP Ethernet cabling.

For additional information on the connections, software, and operating codes for computer control of the RCD-1520, contact your authorized Rotel dealer.

## Operation

The RCD-1520 can be operated using its front panel buttons or from corresponding buttons on the supplied infrared remote control. Specific instructions for each of these controls are detailed below. Most of the buttons are duplicated on the front panel and on the IR remote control. However, there are a few exceptions where the buttons are only available on one or the other. These exceptions are noted in the instructions.

### Infrared Remote Control

Before using the IR remote control, it is necessary to install two "UM-4/AAA" batteries (supplied). Remove the plastic cover on the back of the IR remote, install the batteries (observing the + and – polarity indications), and reinstall the cover.

To use the IR remote control, aim it at the IR sensor  located in the lower left corner of the RCD-1520 front panel.

### Display

A lighted Display on the front panel of the RCD-1520 provides useful information about the status of the unit, activation of special features, and track/time information for the disc being played. Each of these indicators is described in the detailed operating instructions that follow.

### Disc Slot

A disc slot located in the center of the RCD-1520, accepts the disc and pulls it into the disc transport. Insert the disc label-side up. After the disc is loaded the display shows the number of tracks on the disc.



## Transport Control Buttons

These buttons provide basic control functions for the disc transport mechanism. Except where noted, all functions are available on the RCD-1520 front panel and the IR remote control.

### PLAY Button

After the disc is loaded, press the PLAY ► button to start playing the disc. The number of the track being played and the elapsed time will be shown in the display, along with the PLAY indicator. Normally, the disc will start playing with the first track. However, you can select a different track using the TRACK buttons or the DIRECT ACCESS buttons (see below) before pressing the PLAY button to start playing a different selection.

### STOP Button

Press the STOP ■ button once to stop disc play. Press the PLAY ► button to resume disc play where it was stopped. If the STOP ■ button is pressed twice, disc play stops, the display shows STOP and programmed selections are deleted (see below). When the PLAY ► button is pressed after pressing the STOP ■ button twice, the disc begins playing from the first track.

### PAUSE Button

The PAUSE || button is used to temporarily suspend play. The disc continues to spin and play will be resumed from the current position. The PAUSE indicator will light in the Display. To resume playing the disc, press the PLAY button.

### TRACK Buttons

These buttons are used to select tracks on the disc. When a disc is playing, pressing the ► TRACK button advances to the beginning of the next track. Pressing the ◀◀ TRACK button returns to the beginning of the current track. Pressing ◀◀ TRACK twice quickly in succession returns to the beginning of the previous track. The new track number appears in the Display.

These buttons are also used to select a track before pressing the PLAY button or when memorizing tracks for the PROGRAM play mode (see below). These selections are made by continuously pressing the TRACK buttons until the desired track is reached.

In PROGRAM mode, the TRACK buttons advance or reverse to the next track in the memorized selection list.

### DIRECT ACCESS Buttons

*(remote only)*

These eleven numeric buttons (labeled 1 through 0 and >10) are used to directly access a track from the IR remote control instead of stepping through the tracks using the TRACK buttons.

The first ten tracks on a disc can be selected by pressing the corresponding button. For example, to play the third track, press the 3 button on the remote control. To play track 10 press the 0 button.



To select track numbers greater than 10 use the >10 button. For example, to select track 14, press the >10 button followed by the 4 button. To select track 23, press the >10 button twice followed by the 3 button. The number of the selected track will appear in the main numeric area at the center of the Display.

The DIRECT ACCESS buttons may also be used to memorize tracks in PROGRAM mode (see PROGRAM Button section).

### SEARCH Buttons

The ►► and ◀◀ buttons fast forward or fast reverse through the disc that is playing. One press of the ►► or ◀◀ button will fast forward or fast reverse at 2X normal speed. Pressing the ►► or ◀◀ button repeatedly will fast forward or fast reverse at 4X, then 8X, 16X and 32X normal speed. One more press of the ►► or ◀◀ button, or pressing the Play ► button, returns the RCD-1520 to normal speed play. While the buttons are pressed, you will hear high-speed audio.

### EJECT Button

When a disc is inserted into the front panel Disc Slot  it is pulled into the disc transport. To eject the disc press the EJECT button on the front panel  or the remote control .

If you accidentally press either of these buttons, press the button again to re-load the disc.

## Additional Features

These convenience features add extra functionality to the RCD-1520, including the ability to memorize a group of tracks to be played, to repeat a disc, a program, or a track over and over, to play the tracks on a disc in random order, to automatically play the first 10 seconds of each track, and to select from several available time displays.

### PROGRAM Button

This button, labeled PROG, allows you to memorize more than 20 tracks on the current disc for playback in a specific order. For example, you could instruct the RCD-1520 to play track 5, followed by track 3, followed by track 8.



---

**Note:** Programmed play lists cannot be set up with MP3 and WMA discs.

---

To begin a program:

1. Insert a disc in the front panel slot. The RCD-1520 will read the contents of the disc. You may press the PLAY ► button if you would like to listen to the tracks while you program them.
2. Press the PROGRAM button on the front panel or the remote control. The PROGRAM indicator will light up in the Display, along with "P:00" indicating that the unit is waiting for the first track to be memorized.

3. To program tracks from the handheld remote control, enter the first track number using the DIRECT ACCESS  buttons. Your selection will be memorized automatically and the Display indicator will change to "P:01", indicating that one track has been memorized. Continue entering the rest of your selections using the DIRECT ACCESS buttons. Note that there is no need to press the PROGRAM button as each selection is memorized as it is entered.
4. To program tracks from the front panel, select the first track number using the TRACK   buttons. To memorize additional tracks, select them with the TRACK buttons, pressing the PROGRAM button after each selection.

Once you have memorized a play list, the RCD-1520 remains in PROGRAM mode until you eject the disc or press the STOP button twice in succession. If you press the PLAY button, the memorized program will play instead of the entire disc, starting with the first selection in the memorized list.

When a PROGRAM has been memorized, most functions that would normally affect the entire disc operate on just the memorized program. For example, the TRACK buttons advance to the next track in the memorized program, not the next track on the disc. Likewise, the REPEAT button (see below) continuously plays the memorized program, not the entire disc.

---

**Note:** The Random Play feature cannot be used when using the Programmed Play feature.

---

### REVIEW Button

This button is used to review the memorized tracks in Program Play mode. Press the button and the first memorized track number and "Prog Review" will appear in the Display. Pressing the REVIEW button again while the track number is displayed will continue the review sequence, showing the next memorized track. Continue pressing the REVIEW button to see the complete memorized track list.

If the REVIEW button is not pressed again, after 5 seconds the review process is terminated and the unit resumes whatever mode it was in before you started the review process or resumes Program Play with the current track.

You may remove a selection from the Program Play list during the review procedure using the CLEAR button, as described below.

### CLEAR Button



(remote only)

This button allows you to remove a track selection from the memorized program play list during the review procedure described above. Follow the review procedure until the desired track number appears. Then, instead of pressing the REVIEW button to continue, remove the track by pressing the CLEAR button while the track number is displayed. You may then continue the review procedure.

### RANDOM Button

This instructs the CD player to play tracks from the entire disc in random order. Once all of the selections have been played once, the disc will stop playing, unless the REPEAT Button (see below) has been engaged, in which case the random play will continue until the STOP button is pressed. When the RANDOM button is engaged, the  icon appears in the Display.

### REPEAT Button

This button allows you to repeat the current track or the entire disc continuously until the feature is cancelled by disengaging the REPEAT button or pressing STOP. The REPEAT button steps sequentially through the available options. Press the button once and the RCD-1520 will repeat just the current track. The  icon appears in the Display. Press the button a second time and the RCD-1520 will repeat the entire disc. A second  icon appears in the Display. Press the button a third time to cancel the REPEAT function.



As noted above, REPEAT can be used in conjunction with the RANDOM play feature. The REPEAT and RANDOM play combination can also be used when playing CD-DA discs.

---

**Note:** The REPEAT function is automatically cancelled when the disc is ejected

---

### SCAN Button

This feature automatically plays the first ten seconds of each track on the disc (or the memorized program). To activate the feature, press the SCAN button. The  icon appears in the Display. To stop scanning and resume normal operation at the current track, press the SCAN button again or press the PLAY   button.

The RANDOM and INTRO play combination can also be used when playing CD-DA discs.

### TIME Button

Normally, the RCD-1520 displays the elapsed time of the currently playing track. The TIME button allows you to see alternative time displays. Pressing the button once displays the time remaining in the current track, which counts down as the track continues playing. Pressing the button a second time displays the time remaining on the entire disc (or memorized program). When the alternative time displays are selected an "R" icon appears in the display. Pressing the button a third time reverts to the standard elapsed time display.

---

**Note:** When playing MP3 and WMA discs, only the regular elapsed time and the time remaining in the current track can be displayed.

---

## Troubleshooting

Most difficulties in audio systems are the result of incorrect connections, or improper control settings. If you encounter problems, isolate the area of the difficulty, check the control settings, determine the cause of the fault and make the necessary changes. If you are unable to get sound from the RCD-1520, refer to the suggestions for the following conditions:

### Power Indicator Is Not Lit

The Power Indicator and the basic items in the Display window should be lit whenever the RCD-1520 is plugged into the wall power outlet and the Power button is pushed in. If it does not light, test the power outlet with another electrical device, such as a lamp. Be sure the power outlet being used is not controlled by a switch that has been turned off.

### Fuse Replacement

If another electrical device works when plugged into the power outlet, but the Power Indicator and the Display still will not light when the RCD-1520 is plugged into the wall outlet, it indicates that the internal power fuse may have blown. If you believe this has happened, contact your authorized Rotel dealer to get the fuse replaced.

### No Sound

Check the cables between the RCD-1520 and the amplifier inputs to be sure they are connected properly. Be sure the amplifier input that the RCD-1520 is selected. Be sure the tape monitor system of the amplifier has not been activated. Check the wiring between the amplifier and the speakers.

## Specifications

<b>Total Harmonic Distortion + Noise</b>	0.0045% @ 1kHz
<b>Intermodulation Distortion</b>	0.0045% @ 1kHz
<b>Frequency Response</b> ( $\pm 0.5$ dB)	20-20,000 Hz
<b>Channel Balance</b>	$\pm 0.5$ dB
<b>Phase Linearity</b>	$\pm 0.5$ degree
<b>Channel Separation</b>	> 98 dB @ 1kHz
<b>Signal to Noise Ratio</b>	> 100dB
<b>Dynamic Range</b>	> 96 dB
<b>Digital to Analog Converters</b>	Wolfson
<b>Speed Accuracy, Wow &amp; Flutter</b>	Quartz Crystal Precision
<b>Maximum Audio Line Output</b>	2V RMS
<b>Output Impedance</b>	100 Ohms
<b>Digital Output Level</b> (coax)	0.5 Volt, Peak to Peak
<b>Digital Output Impedance</b>	75 Ohms
<b>Power Requirements</b>	
<b>USA Version</b>	AC 120V, 60 Hz
<b>European Version</b>	AC 230V, 50 Hz
<b>Power Consumption</b>	20 Watts
<b>Dimensions</b> (W x H x D)	17 x 4 x 12 <sup>5</sup> / <sub>8</sub> inches 431 x 99 x 320 mm
<b>Front Panel Height</b> (for rack mount)	2U / 3 <sup>1</sup> / <sub>2</sub> inches / 88.1 mm
<b>Weight</b> (net)	6.5 kg, 14.3 lb.

All specifications are accurate at the time of printing. Rotel reserves the right to make improvements without notice.

Rotel and the Rotel HiFi logo are registered trademarks of The Rotel Co, Ltd., Tokyo, Japan.

## Remarques importantes concernant la sécurité

**ATTENTION :** Il n'y a à l'intérieur aucune pièce susceptible d'être modifiée par l'utilisateur. Adressez-vous impérativement à une personne qualifiée.

**ATTENTION :** Pour réduire tout risque d'électrisation ou d'incendie, ne pas exposer l'appareil à une source humide, ou à tout type de risque d'éclaboussure ou de renversement de liquide. Ne pas poser dessus d'objet contenant un liquide, comme un verre, un vase, etc. Prenez garde à ce qu'aucun objet ou liquide ne tombe à l'intérieur de l'appareil par ses orifices de ventilation. Si l'appareil est exposé à l'humidité ou si un objet tombe à l'intérieur, débranchez-le immédiatement de son alimentation secteur, et adressez-vous immédiatement et uniquement à une personne qualifiée et agréée.

Tous les conseils de sécurité et d'installation doivent être lus avant de faire fonctionner l'appareil. Conservez soigneusement ce livret pour le consulter à nouveau pour de futures références.

Tous les conseils de sécurité doivent être soigneusement respectés. Suivez les instructions. Respectez les procédures d'installation et de fonctionnement indiquées dans ce manuel.

L'appareil doit être nettoyé uniquement avec un chiffon sec ou un aspirateur.

**L'appareil doit être placé de telle manière que sa propre ventilation puisse fonctionner, c'est-à-dire avec un espace libre d'une dizaine de centimètres minimum autour de lui.**

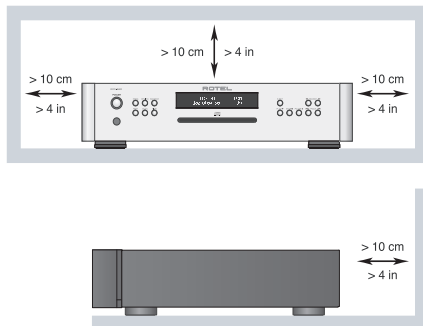

Il ne doit pas être posé sur un fauteuil, un canapé, une couverture ou toute autre surface susceptible de boucher ses ouïes d'aération ; ou placé dans un meuble empêchant la bonne circulation d'air autour des orifices d'aération.

Cet appareil doit être placé loin de toute source de chaleur, tels que radiateurs, chaudières, bouches de chaleur ou d'autres appareils (y compris amplificateurs de puissance) produisant de la chaleur.

### NOTE IMPORTANTE CONCERNANT LA PRÉSENCE D'UNE TÊTE LASER

#### 1. PRODUIT LASER CLASSE 1

**2. DANGER :** un rayon laser est visible lorsque l'appareil est ouvert et que la protection correspondante est défaillante ou volontairement désactivée. Évitez toute exposition directe à ce rayon laser

CLASS 1  
LASER PRODUCT

**3. ATTENTION :** Ne pas retirer le couvercle supérieur. Il n'y a à l'intérieur aucune pièce susceptible d'être modifiée par l'utilisateur ; toute intervention doit être effectuée par une personne qualifiée

### ATTENTION !

Pour réduire le risque d'électrisation, d'incendie, etc. :

1. Ne jamais retirer de vis, le capot ou une partie quelconque du châssis
2. Ne jamais exposer l'appareil à la pluie ou l'humidité.
3. Ne jamais toucher le câble secteur ou sa prise avec des mains humides.

**ATTENTION :** La prise secteur en face arrière constitue le moyen principal pour connecter/déconnecter l'appareil de son alimentation secteur. L'appareil doit donc être installé de telle manière que ce câble d'alimentation soit accessible en permanence.

Cet appareil doit être branché sur une prise d'alimentation secteur, d'une tension et d'un type conformes à ceux qui sont indiqués sur la face arrière de l'appareil (USA : 120 V/60 Hz, CE : 230 V/50 Hz)

Brancher l'appareil uniquement grâce au cordon secteur fourni, ou à un modèle équivalent. Ne pas tenter de modifier ou changer la prise. Notamment, ne pas tenter de supprimer la prise de terre (troisième broche de la prise) si celle-ci est présente. Si la prise n'est pas conforme à celles utilisées dans votre installation électrique, consultez un électricien agréé. Ne pas utiliser de cordon rallonge.

Prendre garde à ce que ce cordon d'alimentation ne soit pas pincé, écrasé ou détérioré sur tout son trajet, et à ce qu'il ne soit pas mis en contact avec une source de chaleur. Vérifiez soigneusement la bonne qualité des contacts, à l'arrière de l'appareil comme dans la prise murale.

La prise d'alimentation secteur constitue le moyen radical de déconnexion de l'appareil. Elle doit donc rester en permanence accessible, car sa déconnexion constitue la seule assurance que l'appareil n'est plus alimenté par le secteur. La diode LED de mise en veille Standby ne s'allume plus lorsque ce cordon d'alimentation est débranché.

Prendre garde à ce que ce cordon d'alimentation ne soit pas pincé, écrasé ou détérioré sur tout son trajet, et à ce qu'il ne soit pas mis en contact avec une source de chaleur. Vérifiez soigneusement la bonne qualité des contacts, à l'arrière de l'appareil comme dans la prise murale.

Débranchez le câble d'alimentation en cas d'orage, ou si l'appareil ne doit pas être utilisé pendant une longue période.

N'utilisez que des accessoires préconisés par le constructeur.

N'utilisez que des meubles, supports, systèmes de transport recommandés par Rotel. Procédez toujours avec la plus extrême précaution lorsque vous déplacez l'appareil, afin d'éviter tout risque de blessure.



L'appareil doit être immédiatement éteint, débranché puis retourné au service après-vente agréé dans les cas suivants :

- Le câble d'alimentation secteur ou sa prise est endommagé.
- Un objet est tombé, ou du liquide a coulé à l'intérieur de l'appareil.
- L'appareil a été exposé à la pluie.
- L'appareil ne fonctionne manifestement pas normalement.
- L'appareil est tombé, ou le coffret est endommagé.

CAUTION	- LASER RADIATION WHEN OPEN. DO NOT STARE INTO BEAM.
ATTENTION	- RAYONNEMENT LASER EN CAS D'OUVERTURE. NE PAS REGARDER DANS LE FAISCEAU.
VORSICHT	- LASERSTRAHLUNG, WENN ABDECKUNG GEÖFFNET. NICHT IN DEN STRAHL BLICKEN.
ADVARSSEL	- LASERSTRÅLING VED ÅBNING. SE IKKE IND I STRÅLEN.
ADVARSSEL	- LASERSTRÅLING NÄR DEKSEL ÄPNES. STIRRI IKKE INN I STRÅLEN.
VARNING	- LASERSTRÅLNING NÄR DENNA DEL ÄR ÖPPNAD. STIRRA EJ IN I STRÅLEN.
VARO!	- AVATTAESSA OLET ALLTIHINA LASERSÄTEILYLLLE. ÄLÄ TUUJOTA SÄTEESEEN.
注意	- 当打开这里会出现激光, 请不要直视激光。
注意	- ここを開くとレーザー光が出ます。 レーザー光をのぞき込まないでください。



ATTENTION : POUR RÉDUIRE LE RISQUE D'ÉLECTROCUTION, NE PAS RETIRER LE CAPOT. IL N'Y A À L'INTÉRIEUR AUCUNE PIÈCE SUSCEPTIBLE D'ÊTRE MODIFIÉE PAR L'UTILISATEUR. EN CAS DE PROBLÈME, ADRESSEZ-VOUS À UN RÉPARATEUR AGRÉÉ.

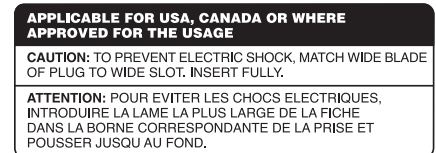

CAUTION: TO PREVENT ELECTRIC SHOCK, MATCH WIDE BLADE OF PLUG TO WIDE SLOT. INSERT FULLY.

ATTENTION: POUR ÉVITER LES CHOCs ÉLECTRIQUES, INTRODUIRE LA LAME LA PLUS LARGE DE LA FICHE DANS LA BORNE CORRESPONDANTE DE LA PRISE ET POUSSER JUSQU'AU FOND.

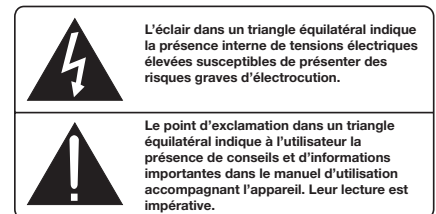

L'éclair dans un triangle équilatéral indique la présence interne de tensions électriques élevées susceptibles de présenter des risques graves d'électrocution.



Le point d'exclamation dans un triangle équilatéral indique à l'utilisateur la présence de conseils et d'informations importantes dans le manuel d'utilisation accompagnant l'appareil. Leur lecture est impérative.

Tous les appareils Rotel sont conçus en totale conformité avec les directives internationales concernant les restrictions d'utilisation de substances dangereuses (RoHS) pour l'environnement, dans les équipements électriques et électroniques, ainsi que pour le recyclage des matériaux utilisés (WEEE, pour Waste Electrical and Electronic Equipment). Le symbole du conteneur à ordures barré par une croix indique la compatibilité avec ces directives, et le fait que les appareils peuvent être correctement recyclés ou traités dans le respect total de ces normes.



Ce symbole signifie que cet appareil bénéficie d'une double isolation électrique. Sa prise d'alimentation n'a pas besoin d'être reliée à la terre ou à une masse particulière.



## Sommaire

Figure 1: Commandes et branchements	3
Figure 2: Télécommande RR-D97	3
Figure 3: Sorties analogiques	4
Figure 4: Sorties numériques	4
Remarques importantes	5
<b>Remarques importantes concernant la sécurité</b> .....	<b>12</b>
<b>Au sujet de Rotel</b> .....	<b>13</b>
<b>Au sujet du RCD-1520</b> .....	<b>13</b>
<b>Démarrage</b> .....	<b>14</b>
Quelques précautions	14
Installation	14
Identification des commandes	14
<b>Alimentation électrique et mise en service</b> .....	<b>14</b>
Prise d'alimentation secteur <b>[2]</b>	14
Interrupteur de mise sous tension et indicateur Power <b>[1]</b>	
Touches On et Off de la télécommande <b>[A]</b>	14
<b>Branchements en sortie</b> .....	<b>14</b>
Sorties analogiques <b>[18]</b>	15
Sortie numérique <b>[19]</b>	15
Entrée commutation " trigger " 12 V <b>[22]</b>	15
Prise d'entrée télécommande EXT REMOTE IN <b>[21]</b>	15
<b>Prise ordinateur entrée/sortie I/O</b> <b>[20]</b> .....	<b>15</b>
Télécommande infrarouge <b>[9]</b>	15
Afficheur <b>[5]</b>	15
Fente de chargement du disque <b>[12]</b>	15
<b>Commandes du transport du disque</b> .....	<b>16</b>
Touches de lecture PLAY <b>[13]</b> <b>[E]</b>	16
Touche STOP <b>[14]</b> <b>[D]</b>	16
Touche PAUSE <b>[15]</b> <b>[L]</b>	16
Touches d'accès par plage TRACK <b>[16]</b> <b>[17]</b> <b>[M]</b>	16
Touche d'accès direct DIRECT ACCESS <b>[F]</b>	16
Touches de recherche SEARCH <b>[7]</b> <b>[K]</b>	16
Touche d'éjection EJECT <b>[E]</b> <b>[N]</b>	16
<b>Fonctions additionnelles</b> .....	<b>16</b>
Touche de programmation PROGRAM <b>[2]</b> <b>[J]</b>	16
Touche de vérification de la programmation REVIEW <b>[3]</b> <b>[I]</b>	17
Touche d'effacement CLEAR <b>[H]</b>	17
Touche de lecture aléatoire RANDOM <b>[4]</b> <b>[O]</b>	17
Touche de répétition REPEAT <b>[9]</b> <b>[B]</b>	17
Touche de balayage des introductions SCAN <b>[10]</b> <b>[C]</b>	17
Touche d'affichage des durées TIME <b>[11]</b> <b>[G]</b>	17
<b>Problèmes de fonctionnement</b> .....	<b>18</b>
L'afficheur ne s'allume pas	18
Remplacement du fusible	18
Pas de son	18
<b>Spécifications</b> .....	<b>18</b>

## Au sujet de Rotel

Notre histoire commence il y a environ 50 ans. Depuis, au fil des années, nous avons reçu des centaines de prix et de récompenses, et satisfait des centaines de milliers de personnes – comme vous !

Rotel a été fondée par une famille passionnée de musique, qui a décidé de fabriquer des maillons Haute Fidélité sans compromis aucun. Depuis sa création, cette passion est restée intacte, et cette famille s'est fixée comme objectif de proposer à tous les audiophiles et mélomanes les meilleurs appareils possibles, quel que soit leur budget. Une volonté partagée par tous les employés de Rotel.

Les ingénieurs Rotel travaillent selon une équipe très soudée, écoutant, peaufinant chaque nouveau modèle jusqu'à ce qu'il atteigne exactement leurs standards – très élevés – de musicalité. Ils sont libres de choisir des composants en provenance du monde entier, afin de concevoir le produit le meilleur possible. C'est ainsi que vous trouverez dans nos appareils des condensateurs d'origine britannique ou allemande, des transistors japonais ou américains, tandis que les transformateurs toriques sont toujours fabriqués dans nos propres usines Rotel.

Nous sommes tous concernés par la qualité de l'environnement. Et, comme de plus en plus de produits électroniques sont fabriqués puis éliminés quelques années plus tard, il est désormais essentiel qu'un constructeur fabrique tous ses produits en veillant à ce qu'ils aient un impact minimum sur la terre et les nappes phréatiques.

Chez Rotel, nous sommes très fiers d'apporter notre pierre à ce nouvel édifice. Nous avons réduit la teneur en plomb de nos électroniques, en utilisant notamment une soudure spéciale ROHS, tandis que notre nouvelle gamme d'amplificateurs fonctionnant en classe D (non numérique) présente un rendement cinq fois supérieur aux générations conventionnelles précédentes, délivrant pourtant encore plus de puissance, avec une qualité encore supérieure. Ces appareils ne chauffent pas, dépensent beaucoup moins d'énergie, sont donc très bons pour l'environnement tout en étant encore plus musicaux.

En plus, nous imprimons tous nos catalogues et manuels sur papier recyclé.

Ce ne sont certes que de petites étapes. Mais ne sont-ce pas justement les plus importantes ? Nous continuons activement la recherche et la mise au point de nouvelles méthodes, et l'utilisation de nouveaux matériaux pour aboutir à un processus de fabrication général plus écologique et plus propre.

Tous les membres de l'équipe Rotel vous remercient pour l'achat de cet appareil. Nous sommes persuadés qu'il vous offrira de nombreuses années d'intense plaisir musical.

## Au sujet du RCD-1520

Le RCD-1520 a tout simplement été conçu pour ne faire qu'une chose – délivrer le son le plus détaillé, et le plus nuancé possible, à partir de n'importe quel disque CD. Qu'il s'agisse d'un CD conventionnel, ou d'un CD gravé avec des fichiers codés MP3 ou WMA, le RCD-1520 reproduit très fidèlement tout ce qui est enregistré sur le disque.

Pendant tout le développement du RCD-1520, l'équipe technique a fait en sorte que toutes ses caractéristiques techniques dépassent largement les mesures classiques. Puis des panels d'écoute ont passé des centaines d'heures pour améliorer encore et encore ses performances musicales, en choisissant méticuleusement tous les composants, afin d'obtenir le meilleur son possible, celui réellement capable de « traduire l'émotion cachée derrière la musique ». Ainsi, tout ce que les artistes et les ingénieurs du son ont placé dans chaque disque, le RCD-1520 le reproduit intégralement.

En fait, le RCD-1520 utilise des composants particulièrement impressionnants. Le convertisseur numérique-analogique est le modèle « state of the art » d'un des constructeurs britanniques les plus réputés, Wolfson. C'est un convertisseur stéréo réellement très performant, spécifiquement conçu pour les meilleures applications audio, comme la lecture des CD et DVD, et les systèmes Home Cinema.

Tout cela, associé à la philosophie « Balanced Design » de Rotel assure au RCD-1520 le plus haut niveau de performance audio. Utilisé au sein d'un système de très haute qualité, votre lecteur de CD Rotel vous procurera de nombreuses années d'intense bonheur musical.

## Démarrage

### Quelques précautions

Veillez lire très soigneusement ce manuel d'utilisation. Il vous indique tout ce qu'il faut savoir pour intégrer parfaitement ce lecteur de CD RCD-1520 dans votre chaîne, et comment en tirer les performances optimales. Si vous vous posez ensuite encore des questions, veuillez contacter votre revendeur agréé Rotel, qui se fera un plaisir d'y répondre. Vous pouvez aussi vous rendre sur le site Internet Rotel pour y lire les questions-réponses le plus souvent posées.

Conservez le carton d'emballage du RCD-1520 et tous ses composants. Il constitue le meilleur moyen pour transporter l'appareil dans le futur, sans risque de détérioration. Sans cet emballage d'origine, la garantie ne pourrait s'appliquer.

Conservez la facture d'achat et renvoyez le bon d'enregistrement fourni avec l'appareil. Vous avez ainsi la preuve de la date d'achat, qui vous sera utile dans le cas où il serait nécessaire de faire jouer la garantie.

### Installation

Nous vous recommandons d'installer le RCD-1520 de manière logique, de préférence dans un meuble spécialement destiné aux appareils. Évitez de le placer sur un autre maillon dégageant beaucoup de chaleur ou de parasites, tel un amplificateur de puissance. Pour obtenir des performances optimales, éloignez-le aussi de toute source de vibration, comme les enceintes acoustiques par exemple.

### Identification des commandes

La couverture de ce manuel d'utilisation possède un volet replié qui contient les illustrations des faces avant et arrière de l'appareil et de la télécommande RR-D95. Chaque élément de ces illustrations est identifié par un numéro ou une lettre. Tout au long de ce manuel, ces mêmes commandes sont clairement identifiées par ces mêmes numéros ou lettres. Les commandes de l'appareil sont repérées par un numéro,

comme [1]. Les commandes de la télécommande sont repérées par une lettre, comme A.

## Alimentation électrique et mise en service

### Prise d'alimentation secteur [2]

Votre RCD-1520 est configuré en usine pour la tension correcte correspondant à votre zone d'utilisation géographique, sur 120 ou 230 volts. Cette valeur est indiquée sur une étiquette collée sur la face arrière.

**Note :** Si vous devez déménager dans un autre pays, il est possible de modifier la tension d'alimentation de votre appareil. Cette modification est exclusivement réalisée en usine. L'ouverture de l'appareil vous expose à des tensions électriques élevées et dangereuses. Consultez obligatoirement un spécialiste agréé pour de plus amples informations à ce sujet.

Le RCD-1520 doit être branché dans une prise murale deux broches. Nous vous déconseillons d'utiliser un câble rallonge.

Avant le branchement, vérifiez que le bouton de mise sous tension en face avant est bien en position " Out ". Puis branchez le cordon secteur dans la prise mâle à l'arrière de l'appareil, puis son autre extrémité dans la prise murale.

Si vous quittez votre domicile pendant une longue période (un mois ou plus), débranchez la prise d'alimentation secteur (de même que celles des autres maillons audio et vidéo).

### Interrupteur de mise sous tension et indicateur Power [1] Touches On et Off de la télécommande A

L'interrupteur de mise sous tension Power switch se trouve sur la face avant de l'appareil. Pour allumer le lecteur de CD, pressez cette touche. Lorsque l'appareil est effectivement sous tension, la zone lumineuse autour de celle-ci et l'afficheur s'allument. Une seconde pression sur cet interrupteur éteint l'appareil.

Avec le bouton POWER de la face avant dans cette position, les touches ON/OFF de la télécommande sont utilisées pour placer ou non l'appareil en mode de veille Standby. Dans ce mode Standby, la diode POWER LED de la façade reste allumée, mais l'afficheur de la face avant est éteint.

**Note :** Si vous utilisez une prise de renvoi secteur (en face arrière d'un autre appareil) pour alimenter le lecteur de CD, vous devez laisser le bouton de mise sous tension de ce dernier toujours sur « On ». Dès la présence effective du courant secteur dans le câble d'alimentation de l'appareil, celui-ci sera allumé.

## Branchements en sortie

Le RCD-1520 vous laisse le choix entre une sortie analogique stéréophonique traditionnelle, et une sortie numérique. La sortie analogique utilise un convertisseur numérique/analogique intégré dans le RCD-1520, permettant le branchement direct sur n'importe quel préamplificateur ou amplificateur intégré. La sortie numérique délivre un signal numérique non traité, destiné à être utilisé avec un convertisseur numérique/ analogique ou un processeur externe.



**Note :** Pour éviter tout bruit parasite que n'apprécieraient ni les enceintes acoustiques ni vos oreilles, toujours éteindre le système avant d'effectuer les branchements sur celui-ci.

### Sorties analogiques

[Voir la figure 3 pour le câblage correspondant]

Une paire de prises Cinch-RCA traditionnelles fournit le signal stéréo en provenance du RCD-1520 pour les entrées correspondantes repérées " CD " d'un préamplificateur, amplificateur intégré ou ampli-tuner.

Choisissez des câbles de liaison de la meilleure qualité possible. Respectez bien le branchement : canal gauche sur canal gauche (couleur noire ou blanche), et canal droit sur canal droit (couleur rouge).

### Sortie numérique

[Voir la figure 4 pour le câblage correspondant]

Si vous désirez utiliser le RCD-1520 avec un convertisseur numérique/analogique ou un processeur externe, vous devez utiliser cette sortie numérique. Ce signal est donc fourni en face arrière de l'appareil. Il est au standard coaxial par prise RCA, nécessitant un câble de liaison 75 ohms pour la liaison avec l'entrée numérique du convertisseur externe.

En lecture d'un disque CD-DA, MP3 ou WMA, la sortie numérique fournit un signal numérique de type PCM. Lors de la lecture d'un disque dts-CD, c'est un flux numérique codé dts qui est envoyé sur cette sortie.

**Note :** En lecture d'un disque HDCD, l'indication "HDCD" apparaît dans l'afficheur. Cependant, le signal présent en sortie analogique n'est pas décodé HDCD.

### Entrée commutation " trigger " 12 V

Le RCD-1520 peut être allumé via un signal de commutation " trigger " de 12 volts. Cette entrée accepte en fait n'importe quelle tension continue ou alternative comprise entre 3 et 30 volts. Lorsqu'un câble est branché sur l'entrée " trigger " et qu'une tension de cette valeur est réellement présente, le RCD-1520 s'allume. Lorsque la tension disparaît, l'appareil se remet automatiquement en mode de veille Standby. L'indicateur de la face avant reste allumé, mais l'afficheur s'éteint et l'appareil n'est plus actif.

**Note :** Lorsque vous utilisez cette possibilité d'allumage « trier », toujours laisser la touche de mise sous tension POWER enclenchée (Position ON).

### Prise d'entrée télécommande EXT REMOTE IN

Cette prise jack 3,5 mm reçoit les codes de commande infrarouge normalisés via une liaison par câble. Cette caractéristique est utile si l'appareil, encastré dans un meuble, n'a pas son récepteur infrarouge visible de l'extérieur. Consultez votre revendeur agréé Rotel pour connaître les accessoires optionnels nécessaires à l'utilisation de cette prise.

## Prise ordinateur entrée/sortie I/O

Le RCD-1520 peut être commandé à partir d'un ordinateur personnel, utilisant un logiciel de commande développé par une société spécialisée tierce partie. Cette commande est effectuée en envoyant des codes de commandes identiques à ceux normalement envoyés par la télécommande RR-D95, la liaison infrarouge étant toutefois remplacée par une liaison filaire, depuis l'ordinateur.

L'entrée COMPUTER I/O fournit donc les connexions nécessaires, sur la face arrière. Elle accepte le standard RJ-45 8 broches, par prises modulaires, comme celles utilisées aussi pour les liaisons de type Ethernet TUP 10-Base.

Pour de plus amples informations sur ce type de commande et de branchement du RCD-1520 sur un ordinateur, veuillez consulter votre revendeur agréé Rotel.

## Fonctionnement

Le RCD-1520 peut être utilisé à partir des commandes de sa face avant, ou à partir des touches correspondantes de la télécommande infrarouge fournie. Les instructions spécifiques pour toutes ces commandes sont données ci-dessous. La plupart des touches sont doublées sur la façade et la télécommande. Cependant, il y en a certaines qui ne sont disponibles que sur l'une ou sur l'autre. Ces exceptions sont notées dans les instructions.

### Télécommande infrarouge

Avant d'utiliser la télécommande, il est nécessaire d'y installer les deux piles type « UM-4/AAA » fournies. Ôtez le couvercle en plastique au dos de la télécommande, installez les piles (en respectant bien la polarité + et -) et réinstallez le couvercle.

Pour bien utiliser la télécommande, dirigez-la vers le capteur IR  dans l'angle inférieur gauche de la face avant du RCD-1520.

### Afficheur

Un afficheur rétroéclairé, sur la façade du RCD-1520, donne en permanence toutes les informations souhaitables sur son mode de fonctionnement, l'activation ou non de certaines fonctions spéciales, les indications de plage en lecture/durée du disque lu. Chacun de ces indicateurs est décrit en détail dans les paragraphes suivants.

### Fente de chargement du disque

Une fente de chargement du disque (slot) se trouve au centre de la face avant du RCD-1520, acceptant les disques automatiquement en les « avalant » vers le mécanisme de lecture. Placez le disque étiquette dirigée sur le dessus. Une fois le disque chargé, l'afficheur indique son nombre de plages.





## Commandes du transport du disque

Ces touches permettent d'effectuer les opérations de base pour le fonctionnement du mécanisme du lecteur de CD. Sauf lorsque cela est précisé, toutes ces fonctions sont accessibles au choix à partir de la face avant du RCD-1520 ou à partir de la télécommande (voir les numéros).

### Touches de lecture PLAY

Une fois le disque chargé, pressez la touche de lecture PLAY  pour démarrer la lecture du disque. Le numéro de la piste en cours de lecture et la durée écoulée depuis le début sont indiqués dans l'afficheur, en même temps que l'indication "PLAY". Normalement, la lecture débute sur la première piste (page). Cependant, vous pouvez aussi sélectionner une autre piste en utilisant les touches repérées TRACK ou DIRECT ACCESS (voir plus bas), avant de presser la touche PLAY.



### Touche STOP

Pressez la touche STOP  une seule fois arrête la lecture du disque en cours. Pressez alors sur la touche PLAY  permet de reprendre la lecture là où on vient de l'arrêter. Si la touche STOP  est pressée deux fois de suite, la lecture du disque s'arrête, l'indicateur affiche STOP et les éventuelles sélections programmées sont effacées (voir ci-dessous). Lorsque la touche PLAY  est pressée après avoir pressé deux fois la touche STOP , le disque recommande la lecture depuis son premier morceau.

### Touche PAUSE

La touche PAUSE  est utilisée pour arrêter temporairement la lecture. Le disque continue à tourner, et la lecture pourra être reprise à l'endroit où elle a été arrêtée. L'indicateur PAUSE s'allume dans l'afficheur. Pour reprendre la lecture, pressez la touche PLAY.

### Touches d'accès par page TRACK

Ces touches sont utilisées pour sélectionner des pages particulières sur le disque. Le disque étant en lecture, une pression sur la touche de droite repérée TRACK  permet d'avancer au début de la page suivante. Une pression sur la touche TRACK de gauche  revient au début de la page en lecture. Deux pressions successives rapides sur cette même touche  permettent de revenir au début de la page précédente. À chaque fois, le nouveau numéro de page apparaît dans l'afficheur.

Ces touches permettent également de sélectionner un numéro précis de page avant de débiter la lecture en pressant la touche PLAY, ou encore pour mettre en mémoire des pages lors d'une programmation PROGRAM (voir plus loin). Ces sélections sont faites en pressant plusieurs fois les touches TRACK jusqu'à ce que le numéro de page voulu soit atteint.

En mode de programmation PROGRAM, les touches TRACK permettent aussi de passer à la page précédente ou suivante de la programmation, par rapport à celle en lecture.

### Touche d'accès direct DIRECT ACCESS

(Télécommande uniquement)









Ces onze touches (repérées de 1 à 0 et > 10) constituent un clavier numérique permettant de taper directement le numéro d'une page, à partir de la télécommande, plutôt que de faire défiler les numéros de pages avec les touches TRACK.

Les dix premières pages d'un disque peuvent être sélectionnées directement en tapant simplement leur numéro. Par exemple, pour écouter la page n° 3, pressez simplement la touche « 3 » sur la télécommande. Pour accéder à la page 10, tapez la touche « 0 ».



Pour accéder à des numéros de page supérieurs à 10, pressez tout d'abord la touche repérée « > 10 » avant celle du second chiffre du numéro de la page. Par exemple, pour sélectionner la page n° 14, pressez successivement les touches repérées « > 10 », puis « 4 ». Pour sélectionner la page n° 23, pressez la touche « > 10 » deux fois de suite, puis la touche « 3 ». Le numéro sélectionné apparaît alors au centre de l'afficheur.

Le clavier numérique DIRECT ACCESS peut également être utilisé pour mettre en mémoire des pages lors d'une programmation en mode PROGRAM (voir plus bas).

### Touches de recherche SEARCH

Les touches d'avance et de retour rapides  et  permettent de faire défiler le disque à vitesse accélérée, vers l'avant ou vers l'arrière, pendant que le disque est en lecture. Une pression sur  ou  permet la lecture à 2x la vitesse normale. Des pressions successives sur  ou  permettent de faire passer successivement la vitesse de lecture à 4x, puis 8x, 16x et 32x. Une pression supplémentaire sur  ou , ou une pression sur la touche Play  permet de revenir à la vitesse de lecture normale. Pendant cette avance ou retour rapide, vous entendez un son accéléré.

### Touche d'éjection EJECT

Lorsqu'un disque est inséré dans la fente de chargement frontale , il est automatiquement tiré vers le mécanisme de lecture, à l'intérieur de l'appareil. Pour éjecter le disque, pressez soit sur la touche EJECT  de la face avant, soit sur la touche EJECT  de la télécommande.

Si vous pressez accidentellement une de ces touches, appuyez de nouveau sur la touche pour recharger le disque dans le lecteur.

## Fonctions additionnelles

Ces fonctions supplémentaires ajoutent encore au plaisir et à la facilité d'utilisation du RCD-1520, avec notamment possibilité de programmation de certaines pages dans l'ordre voulu, de répéter un disque entier, une programmation, de lire les pages d'un disque en ordre aléatoire, de lire automatiquement les dix premières secondes de chaque page, et enfin de sélectionner plusieurs informations différentes de durée pour affichage.

### Touche de programmation PROGRAM



Cette touche, repérée « PROG » vous permet de mettre en mémoire jusqu'à 20 pages présentes sur le même disque en lecture, dans un ordre voulu. Par exemple, vous pouvez demander au RCD-1520 de lire d'abord la page 5, suivie par la page 3, suivie par la page 8, etc.

---

**Note :** Une telle programmation n'est pas possible avec des disques comportant des fichiers de type MP3 et WMA.

---

Pour effectuer une telle programmation :

1. Insérez un disque dans la fente. Le RCD-1520 va lire le contenu du disque (nombre de plages, durée, etc.). Vous pouvez presser la touche PLAY ► si vous souhaitez commencer à écouter le disque pendant la réalisation de la programmation.
2. Pressez la touche PROGRAM sur la façade ou la télécommande. L'indicateur PROGRAM s'allume sur l'afficheur, suivi de la mention " P : 00 " indiquant que l'appareil est prêt à mettre en mémoire la première plage à mémoriser.
3. Pour programmer les plages à partir de la télécommande, entrez le numéro de la première plage en utilisant le clavier numérique DIRECT ACCESS . Votre sélection est alors automatiquement mise en mémoire, et l'afficheur change pour devenir " P : 01 ", indiquant que la première plage a bien été mémorisée. Continuez à entrer les autres plages désirées via le clavier numérique. Notez qu'il est inutile de presser la touche PROGRAM après chaque nouvelle sélection.
4. Pour programmer les plages à partir des commandes de la face avant du RCD-1520, utilisez les touches TRACK  . Pour mémoriser les pistes additionnelles, sélectionnez-les avec les touches TRACK, en pressant la touche PROGRAM à chaque fois pour rendre la nouvelle sélection effective.

Une fois que votre liste de lecture est mémorisée, le RCD-1520 restera dans ce mode de programmation PROGRAM, avec le programme mémorisé jusqu'à ce que vous éjectiez le disque ou que vous pressiez la touche STOP deux fois de suite. Si vous pressez la touche de lecture PLAY, c'est le programme mémorisé qui sera lu, démarrant sur la première plage réellement mise en mémoire.

Lorsqu'un programme a été mémorisé, la plupart des autres fonctions de l'appareil ne s'appliquent plus qu'aux plages effectivement mémorisées, et non au disque entier. Par exemple, les touches TRACK permettent de passer sur les plages précédente ou suivante uniquement mémorisées, et pas sur les plages suivante et précédente du disque. De même, la fonction de répétition REPEAT (voir plus bas) répète le programme, et pas le disque entier.

**Note :** Le mode de lecture aléatoire Random ne peut pas être utilisé pendant une lecture programmée.

### Touche de vérification de la programmation REVIEW

Cette touche repérée REVIEW permet de revoir le programme que l'on vient de mettre en mémoire en mode PROGRAM. Pressez cette touche et le numéro de la première plage mise en mémoire apparaît dans l'afficheur, en même temps que l'indication « Prog Review ». Une seconde pression sur la touche REVIEW avec ce premier numéro affiché permet de faire apparaître le numéro de la plage mémorisée suivante. Vous pouvez ainsi faire défiler toutes les plages mises en mémoire.

Si vous ne pressez pas la touche REVIEW de nouveau, après 5 secondes, le processus de vérification cesse automatiquement, et l'appareil se remet dans le mode de lecture programmée, sur la plage en cours de lecture avant vérification du programme.

Vous pouvez éliminer une plage programmée pendant cette vérification, en pressant simplement la touche d'effacement CLEAR, comme décrit dans le paragraphe suivant.

### Touche d'effacement CLEAR



(télécommande uniquement)

Cette touche vous permet de retirer une plage d'un programme précédemment mémorisé, durant la vérification de la programmation décrite au paragraphe précédent. Suivez la procédure de vérification jusqu'à ce que le numéro de la plage voulue apparaisse dans l'afficheur. Puis, au lieu de presser la touche REVIEW pour continuer la vérification, pressez la touche CLEAR pendant que le numéro est affiché. Vous pouvez ensuite reprendre normalement la procédure de vérification en faisant défiler les plages programmées suivantes.

### Touche de lecture aléatoire RANDOM

Cette fonction permet au RCD-1520 de lire le contenu entier du disque, mais dans un ordre aléatoire. Lorsque toutes les plages auront été lues dans cet ordre imprévisible, la lecture s'arrêtera, à moins que vous n'ayez aussi pressé la touche de répétition REPEAT (voir le paragraphe suivant). Dans ce cas, la lecture continuera indéfiniment jusqu'à ce que vous pressiez la touche STOP. Lorsque cette fonction est activée, l'icône  apparaît sur l'afficheur.



### Touche de répétition REPEAT

Cette touche vous permet de répéter la plage en cours de lecture, ou le disque en entier, indéfiniment, jusqu'à ce que vous désactiviez cette fonction, soit en pressant à nouveau la touche REPEAT, soit en pressant la touche STOP. Les pressions sur la touche REPEAT fonctionnent de manière cyclique pour choisir parmi ses différentes options. Pressez la touche REPEAT une seule fois, et l'appareil ne répétera que la plage en cours de lecture, affichant alors l'icône . Pressez la touche REPEAT une seconde fois, et le RCD-1520 répétera le disque en entier, affichant une seconde icône . Une troisième pression sur la touche REPEAT annule toutes les fonctions de répétition.

Comme déjà précisé, la fonction de répétition REPEAT peut être utilisée en association avec la fonction de lecture en mode aléatoire RANDOM. Ces fonctions REPEAT et RANDOM peuvent également être utilisées sur les disques de type CD-DA.

**Note :** La fonction REPEAT est automatiquement annulée lorsque le disque est éjecté.

### Touche de balayage des introductions SCAN

Cette fonction permet de lire automatiquement les dix premières secondes de chaque plage du disque (ou de la programmation mise en mémoire). Pour activer cette fonction, pressez la touche repérée SCAN. L'icône  apparaît alors dans l'afficheur. Pour arrêter ce balayage des introductions, et revenir à un fonctionnement normal du lecteur sur la piste en cours, pressez de nouveau la touche SCAN ou pressez la touche PLAY ►  .

Ces fonctions combinées RANDOM et INTRO peuvent également être utilisées sur les disques de type CD-DA.

### Touche d'affichage des durées TIME

Normalement, l'afficheur du RCD-1520 indique la durée écoulée de lecture de la plage en cours. Toutefois, la touche repérée TIME vous permet de choisir deux autres modes d'affichage de durée. Une

première pression sur la touche TIME affiche le temps de lecture restant sur la plage en cours, avec un compte à rebours visible pendant cette lecture. Une seconde pression sur TIME affiche cette fois le temps restant pour la lecture du disque en entier (ou du programme mémorisé dans son entier). Lorsqu'une de ces méthodes alternatives d'affichage de la durée est sélectionnée, une icône « R » apparaît dans l'afficheur. Une troisième pression sur la touche permet de revenir au mode standard d'affichage de la durée écoulée.

**Note :** Avec des disques MP3 et WMA, seule la durée écoulée classique et le temps restant de la plage en cours de lecture peuvent être affichés.

## Problèmes de fonctionnement

La majorité des problèmes dans une chaîne haute fidélité provient de mauvais branchements, ou de sélecteurs ou commandes mal positionnés. En cas de difficulté, essayez de cerner le problème (quelle source, quel canal, etc.), vérifiez la position des différents interrupteurs et sélecteurs et effectuez les modifications nécessaires. Si vous ne parvenez toujours pas à fonctionner correctement le RCD-1520, vérifiez plus particulièrement les points suivants :

### L'afficheur ne s'allume pas

Les indicateurs permanents de l'afficheur doivent s'allumer lorsque le RCD-1520 est mis sous tension. Si ce n'est pas le cas, testez la prise d'alimentation secteur avec un autre appareil électrique (par exemple, une lampe de chevet). Soyez sûr que la prise utilisée n'est pas une prise commutée, c'est-à-dire active uniquement si un autre appareil est mis sous tension.

### Remplacement du fusible

Si l'afficheur ne s'allume toujours pas alors que tout est par ailleurs normal, le fusible de protection interne du RCD-1520 a peut-être fondu. Veuillez dans ce cas contacter votre revendeur agréé Rotel qui se chargera de le vérifier et éventuellement de le changer.

### Pas de son

Vérifiez que le sélecteur d'écoute de l'amplificateur ou préamplificateur est bien positionné sur la source CD. Vérifiez que la fonction tape Monitor n'est pas activée. Vérifiez, s'il y a lieu, que l'amplificateur de puissance est bien branché, allumé, et fonctionne correctement. Vérifiez une fois encore tous les câbles entre le RCD-1520 et l'amplificateur intégré ou le préamplificateur. Vérifiez aussi les câbles entre l'amplificateur et les enceintes acoustiques.

## Spécifications

<b>Distorsion harmonique totale + bruit</b>	0,0045 % @ 1 kHz
<b>Distorsion d'intermodulation</b>	0,0045 % @ 1 kHz
<b>Réponse en fréquence (<math>\pm 0,5</math> dB)</b>	20 – 20 000 Hz
<b>Balance entre les canaux</b>	$\pm 0,5$ dB
<b>Linéarité de phase</b>	$\pm 0,5^\circ$
<b>Séparation des canaux</b>	> 98 dB @ 1 kHz
<b>Rapport signal/bruit</b>	> 100 dB
<b>Gamme dynamique</b>	> 96 dB
<b>Convertisseurs numérique/analogique</b>	Wolfson
<b>Précision de vitesse, pleurage et scintillement</b>	Précision du cristal de quartz
<b>Niveau de sortie ligne maximum</b>	2 V RMS
<b>Impédance de sortie</b>	100 ohms
<b>Niveau sortie numérique</b>	0,5 V, crête-à-crête
<b>Impédance de charge sortie numérique</b>	75 ohms
<b>Alimentation secteur</b>	
<b>Version USA</b>	120 V CA 60 Hz
<b>Version Europe</b>	230 V CA 50 Hz
<b>Consommation maximum</b>	20 watts
<b>Dimensions (L x H x P)</b>	431 x 99 x 320 mm
<b>Hauteur de la façade (pour montage en rack)</b>	2U/88,1 mm
<b>Poids</b>	6,5 kg

Toutes les spécifications sont certifiées exactes au moment de l'impression. Rotel se réserve le droit d'améliorer les performances sans préavis.

Rotel et le logo Rotel HiFi sont des marques déposées de The Rotel CO., Ltd., Tokyo, Japon.

# Wichtige Sicherheitshinweise

**WARNUNG:** Im Innern des Gerätes befinden sich keine vom Bediener zu wartenden Teile. Alle Servicearbeiten müssen von qualifiziertem Servicepersonal durchgeführt werden.

**WARNUNG:** Zum Schutz vor Feuer oder einem elektrischen Schlag darf das Gerät weder Feuchtigkeit noch Wasser ausgesetzt werden. Achten Sie darauf, dass keine Spritzer in das Gerät gelangen. Stellen Sie keine mit Flüssigkeit gefüllten Gegenständen (z. B. Vasen) auf das Gerät. Das Eindringen von Gegenständen in das Gehäuse ist zu vermeiden. Sollte das Gerät trotzdem einmal Feuchtigkeit ausgesetzt sein oder ein Gegenstand in das Gehäuse gelangen, so trennen Sie es sofort vom Netz. Lassen Sie es von einem Fachmann prüfen und die notwendigen Reparaturarbeiten durchführen.

Lesen Sie sich alle Hinweise vor dem Anschließen und dem Betrieb des Gerätes genau durch.

Bewahren Sie die Bedienungsanleitung so auf, dass sie jederzeit auf sie zugreifen können.

Alle Warn- und Sicherheitshinweise in dieser Bedienungsanleitung und auf dem Gerät müssen genau beachtet werden. Außer den beschriebenen Handgriffen sind vom Bediener keine Arbeiten am Gerät vorzunehmen.

Reinigen Sie das Gehäuse nur mit einem weichen, trockenen Tuch oder einem Staubsauger.

Nutzen Sie das Gerät nicht in der Nähe von Wasser.

**Stellen Sie sicher, dass um das Gerät ein Freiraum von 10 cm gewährleistet ist.**

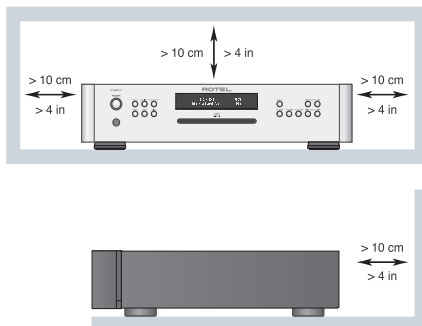

## WICHTIG FÜR LASERPRODUKTE

1. LASERPRODUKT DER KLASSE 1

2. **GEFAHR:** Bei geöffnetem Gerät setzen Sie sich Laserstrahlung aus. Vermeiden Sie dies.

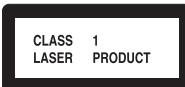

3. **VORSICHT:** Öffnen Sie nicht die Geräteoberseite. Im Innern des Gerätes gibt es keine vom Bediener zu wartenden Teile; überlassen Sie Wartungsarbeiten ausschließlich qualifiziertem Servicepersonal.

## WARNUNG!

Um der Gefahr eines elektrischen Schlages, Feuer usw. vorzubeugen:

- Entfernen Sie weder Schrauben, die Abdeckung oder das Gehäuse.
- Setzen Sie das Gerät weder Regen noch Feuchtigkeit aus.
- Berühren Sie weder das Netzkabel oder den Stecker mit nassen Händen.

Stellen Sie das Gerät weder auf ein Bett, Sofa, Teppich oder ähnliche Oberflächen, damit die Ventilationsöffnungen nicht verdeckt werden. Das Gerät sollte nur dann in einem Regal oder in einem Schrank untergebracht werden, wenn eine ausreichende Luftzirkulation gewährleistet ist.

Stellen Sie das Gerät nicht in die Nähe von Wärmequellen (Heizkörper, Wärmespeicher, Öfen oder sonstige wärmeerzeugende Geräte).

**WARNUNG:** Die Verbindung mit dem Netz kann nur über den Netzeingang an der Geräterückseite unterbrochen werden. Das Gerät muss so aufgestellt werden, dass Sie freien Zugriff auf den Netzeingang haben.

Bevor Sie das Gerät in Betrieb nehmen, prüfen Sie, ob die Betriebsspannung mit der örtlichen Netzspannung übereinstimmt. Die Betriebsspannung (Europa: 230 V/50 Hz) ist an der Rückseite des Gerätes angegeben.

Schließen Sie das Gerät nur mit dem dazugehörigen zweipoligen Netzkabel an die Wandsteckdose an. Modifizieren Sie das Netzkabel auf keinen Fall. Versuchen Sie nicht, die Erdungs- und/oder Polarisationsvorschriften zu umgehen. Das Netzkabel ist an eine zweipolige Wandsteckdose anzuschließen. Verwenden Sie keine Verlängerungskabel.

Netzkabel sind so zu verlegen, dass sie nicht beschädigt werden können (z.B. durch Trittbelastung, Möbelstücke oder Erwärmung). Besondere Vorsicht ist dabei an den Steckern, Verteilern und den Anschlussstellen des Gerätes geboten.

Bei Gewitter oder wenn Sie das Gerät für eine längere Zeit nicht in Betrieb nehmen ziehen Sie den Netzstecker aus der Steckdose.

Benutzen Sie nur vom Hersteller empfohlenes Zubehör.

Verwenden Sie nur von Rotel empfohlene Transportmittel, Ständer, Racks, Halterungen oder Regalsysteme. Seien Sie vorsichtig, wenn Sie das Gerät in einem Ständer oder Rack bewegen, um Verletzungen durch Umkippen vorzubeugen.



Schalten Sie das Gerät sofort aus und ziehen Sie geschultes Fachpersonal zu Rate, wenn:

- das Netzkabel oder der Stecker beschädigt sind,
- Gegenstände bzw. Flüssigkeit in das Gerät gelangt sind,
- das Gerät Regen ausgesetzt war,
- das Gerät nicht ordnungsgemäß funktioniert bzw. eine deutliche Leistungsminderung aufweist,
- das Gerät hingefallen ist bzw. beschädigt wurde.

CAUTION	- LASER RADIATION WHEN OPEN. DO NOT STARE INTO BEAM.
ATTENTION	- RAYONNEMENT LASER EN CAS D'OUVERTURE. NE PAS REGARDER DANS LE FAISCEAU.
VORSICHT	- LASERSTRAHLUNG, WENN ABDECKUNG GEÖFFNET. NICHT IN DEN STRAHL BLICKEN.
ADVARSEL	- LASERSTRÅLING VED ÅBNING. SE IKKE IND I STRÅLEN.
ADVARSEL	- LASERSTRÅLING NÅR DEKSEL ÅPNES. STIRRI IKKE INN I STRÅLEN.
VARNING	- LASERSTRÅLNING NÅR DENNIA DEL ÄR ÖPPNAD. STRÅRA EJ IN I STRÅLEN.
VARO!	- AVATTAESSA OLET ALLTIHINA LASERSÄTEILYLLLE. ÄLÄ TUJUJOTA SÄTEESEEN.
注意	- 当打开这里会出现激光, 请不要直视激光。
注意	- ここを開くとレーザー光が出ます。レーザー光をのぞき込まないでください。

**ACHTUNG**

**GEFAHR EINES ELEKTRISCHEN SCHLAGES. NICHT ÖFFNEN.**

ACHTUNG: UM DIE GEFAHR EINES ELEKTRISCHEN SCHLAGES ZU REDUZIEREN, NICHT DIE GEHÄUSEABDECKUNG ENTFERNEN. IM INNERN BEFINDEN SICH KEINE VOM BEDIENER ZU WARTENDEN TEILE. ZIEHEN SIE NUR QUALIFIZIERTES PERSONAL ZU RATE.

**APPLICABLE FOR USA, CANADA OR WHERE APPROVED FOR THE USAGE**

**CAUTION:** TO PREVENT ELECTRIC SHOCK, MATCH WIDE BLADE OF PLUG TO WIDE SLOT. INSERT FULLY.

**ATTENTION:** POUR EVITER LES CHOCS ELECTRIQUES, INTRODUIRE LA LAME LA PLUS LARGE DE LA FICHE DANS LA BORNE CORRESPONDANTE DE LA PRISE ET POUSSER JUSQU'AU FOND.

Das Blitzsymbol mit Pfeil in einem gleichseitigen Dreieck macht den Benutzer auf das Vorhandensein gefährlicher Spannung im Gehäuse aufmerksam. Diese ist so groß, dass sie für eine Gefährdung von Personen durch einen elektrischen Schlag ausreicht.

Das Ausrufungszeichen in einem gleichseitigen Dreieck weist den Leser auf wichtige Betriebs- und Wartungshinweise in der dem Gerät beiliegenden Literatur hin.

Rotel-Produkte entsprechen den internationalen Richtlinien über die Beschränkung der Verwendung bestimmter gefährlicher Stoffe in Elektro- und Elektronikgeräten (Restriction of Hazardous Substances (kurz RoHS genannt)) und über Elektro- und Elektronik-Altgeräte (Waste Electrical and Electronic Equipment (WEEE)). Die durchgestrichene Mülltonne steht für deren Einhaltung und besagt, dass die Produkte ordnungsgemäß recycelt oder diesen Richtlinien entsprechend entsorgt werden müssen.









































Dieses Symbol bedeutet, dass das Gerät doppelt isoliert ist. Es muss daher nicht geerdet werden.





## Inhaltsverzeichnis

Figure 1: Bedienelemente und Anschlüsse	3
Figure 2: Fernbedienung RR-D97	3
Figure 3: Analoge Ausgänge	4
Figure 4: Digitalausgang	4
Wichtige Hinweise	4
<b>Wichtige Sicherheitshinweise</b> .....	<b>19</b>
<b>Die Firma Rotel</b> .....	<b>20</b>
<b>Zum RCD-1520</b> .....	<b>20</b>
<b>Zu dieser Anleitung</b> .....	<b>21</b>
Einige Vorsichtsmaßnahmen	21
Aufstellung des Gerätes	21
Kennzeichnung der Geräteabbildungen	21
<b>Netzspannung und Bedienung</b> .....	<b>21</b>
Netzeingang 	21
POWER-Schalter/-Anzeige  und ON-/OFF-Tasten 	21
<b>Ausgangsanschlüsse</b> .....	<b>21</b>
Analoge Ausgänge 	21
Digitalausgang 	22
12V TRIG-Eingang 	22
EXT REM IN-Buchse 	22
<b>Computerschnittstelle</b> 	<b>22</b>
Infrarot-Fernbedienung 	22
Display 	22
Disc-Aufnahme 	22
<b>Laufwerksbedienung</b> .....	<b>22</b>
PLAY-Taste  	22
STOP-Taste  	22
PAUSE-Taste  	23
TRACK-Tasten (vorhergehender/nächster Titel)   	23
ZIFFERTASTEN 	23
SEARCH-Tasten (Suche vorwärts/rückwärts)  	23
EJECT-Taste  	23
<b>Weitere Features</b> .....	<b>23</b>
PROGRAM-Taste  	23
REVIEW-Taste  	24
CLEAR-Taste 	24
RANDOM-Taste  	24
REPEAT-Taste  	24
SCAN-Taste  	24
TIME-Taste  	24
<b>Bei Störungen</b> .....	<b>24</b>
Die POWER-Anzeige leuchtet nicht	24
Austauschen der Sicherung	25
Kein Ton	25
<b>Technische Daten</b> .....	<b>25</b>

## Die Firma Rotel

Unsere Geschichte begann vor ungefähr 50 Jahren. In den folgenden Jahrzehnten haben wir Hunderte von Auszeichnungen für unsere Produkte erhalten und unzähligen Menschen echten Hörgenuss bereitet, denen gute Unterhaltung wichtig ist.

Rotel wurde von einer Familie gegründet, deren Interesse an Musik so groß war, dass sie beschloss, hochwertigste HiFi-Produkte herzustellen und Musikliebhabern ungeachtet ihres Geldbeutels einen außergewöhnlichen Wert zukommen zu lassen. Ein Ziel, das von allen Rotel-Mitarbeitern verfolgt wird.

Die Ingenieure arbeiten als Team eng zusammen. Sie hören sich jedes neue Produkt an und stimmen es klanglich ab, bis es den gewünschten Musikstandards entspricht. Die eingesetzten Bauteile stammen aus verschiedenen Ländern und wurden ausgewählt, um das jeweilige Produkt zu optimieren. So finden Sie in Rotel-Geräten Kondensatoren aus Großbritannien und Deutschland, Halbleiter aus Japan oder den USA und direkt bei Rotel gefertigte Ringkerntransformatoren.

Wir fühlen uns unserer Umwelt gegenüber verpflichtet. Und da immer mehr Elektronik produziert wird und später entsorgt werden muss, ist es von Herstellerseite besonders wichtig, Produkte zu entwickeln, die unsere Mülldeponien und Gewässer möglichst wenig belasten.

Rotel ist stolz darauf, seinen Beitrag zu leisten. So konnten wir den Bleianteil in unserer Elektronik durch bleifreies Lötten reduzieren. Unsere neuen Class-D-Verstärker (nicht digital) arbeiten bis zu 5-mal effizienter als ältere Verstärker-Designs, ohne dabei an Leistung und Performance zu verlieren. Mit ihren geringeren Wärmeverlusten schonen diese Produkte nicht nur die Umwelt, sie überzeugen auch klanglich.

Last, not least ist diese Anleitung auf Recyclingpapier gedruckt.

Dies sind zwar kleine, aber wichtige Schritte. Und wir forschen weiter nach Verfahren und Materialien für einen saubereren und umweltfreundlicheren Herstellungsprozess.

Vielen Dank, dass Sie sich für dieses Rotel-Produkt entschieden haben. Wir sind sicher, dass Sie in den nächsten Jahren viel Freude daran haben werden.

## Zum RCD-1520

Der RCD-1520 ist mit dem einen Ziel entwickelt worden, bei der Wiedergabe jeder Disc eine ausgesprochen detailgetreue, eindrucksvolle Klangqualität voller Nuancen zu gewährleisten. Ob es sich um eine herkömmliche CD, eine MP3- oder eine WMA-encodierte Disc handelt – der RCD-1520 wird die Aufnahme originalgetreu reproduzieren.

Während der Entwicklungsphase ist das Designteam des RCD-1520 weit über die technisch messbare Performance hinausgegangen. Ein Team von Fachleuten hat im Laufe von unzähligen Hörtests ein Fine-Tuning durchgeführt und durch die Auswahl der besten Bauteile die Audio-Performance optimiert. Dies führt zu einer „unglaublich emotionalen Musikwiedergabe“. Das, was der Künstler und die Toningenieure auf der Disc aufgenommen haben, wird vom RCD-1520 genau so gespielt.



Der RCD-1520 ist mit beeindruckender Hardware wie einem ausgeklügelten D/A-Wandler vom namhaften britischen Hersteller Wolfson bestückt. Diese High-Performance-Stereo-Komponente ist speziell für Audiosysteme wie CD-Player, DVD-Player und Heimkinosysteme entwickelt worden.

In Kombination mit dem Balanced Design Concept ist somit eine Audio-Performance auf höchstem Niveau garantiert. Als Komponente in einem hochwertigen Audiosystem wird Ihnen dieser Rotel-CD-Player viele Jahre echten Hörgenuss bieten.

## Zu dieser Anleitung

### Einige Vorsichtsmaßnahmen

Lesen Sie sich die Bedienungsanleitung bitte vor der Inbetriebnahme genau durch. Neben grundsätzlichen Installations- und Bedienungshinweisen (bitte beachten Sie auch die Sicherheitshinweise am Anfang der Bedienungsanleitung) enthält sie allgemeine Informationen, die Ihnen helfen werden, Ihr System mit seiner maximalen Leistungsfähigkeit zu betreiben. Bitte setzen Sie sich bei etwaigen Fragen mit Ihrem autorisierten Rotel-Fachhändler in Verbindung.

Bewahren Sie den Versandkarton und das übrige Verpackungsmaterial des RCD-1520 für einen eventuellen späteren Einsatz auf. Der Versand oder Transport des CD-Players in einer anderen als der Originalverpackung kann zu erheblichen Beschädigungen des Gerätes führen.

Schicken Sie die Ihrem CD-Player beiliegende Garantieanforderungskarte ausgefüllt an den Rotel-Distributor in Ihrem Land. Bewahren Sie bitte die Original-Kaufquittung auf. Sie belegt am besten das Kaufdatum, das für Sie wichtig wird, sobald Sie eine Garantieleistung in Anspruch nehmen.

### Aufstellung des Gerätes

Möchten Sie den RCD-1520 auf ein Regal oder in einen Schrank stellen, so vergewissern Sie sich, dass diese stabil genug sind. Stellen Sie keine Komponenten auf den RCD-1520 und vermeiden Sie es, ihn extremer Wärme auszusetzen. Platzieren Sie ihn nicht auf einer Endstufe oder in der Nähe eines Heizkörpers. Die Klangqualität ist am besten, wenn das Gerät keinerlei Schwingungen ausgesetzt wird, wie sie z.B. in der Nähe von Lautsprechern auftreten.

### Kennzeichnung der Geräteabbildungen

In der ausklappbaren Deckseite am Anfang der Bedienungsanleitung finden Sie Abbildungen der Gerätefront, der Geräterückseite und der Fernbedienung RR-D97. Diese Abbildungen sind mit Zahlen bzw. Buchstaben gekennzeichnet. Diese finden Sie in den Abschnitten dieser Bedienungsanleitung wieder, in denen die entsprechenden Funktionen behandelt werden. Zahlen, wie z.B. 1, beziehen sich auf die Bedienelemente an der Gerätefront und an der Geräterückseite. Die Tasten auf der Fernbedienung werden mit Buchstaben, wie z.B. A, beschriftet.

## Netzspannung und Bedienung

### Netzeingang 23

Der RCD-1520 wird von Rotel so eingestellt, dass er der in Ihrem Land üblichen Wechselspannung (entweder 230 oder 120 Volt entspricht). Die Einstellung ist an der Geräterückseite angeben.

**HINWEIS:** Sollten Sie mit Ihrem CD-Player in ein anderes Land umziehen, kann die Einstellung geändert werden, so dass das Gerät mit einer anderen Netzspannung betrieben werden kann. Versuchen Sie auf keinen Fall, diese Änderung selber vorzunehmen. Durch Öffnen des Gehäuses setzen Sie sich gefährlichen Spannungen aus. Ziehen Sie hierzu stets qualifiziertes Servicepersonal zu Rate.

Der RCD-1520 ist direkt an eine zweipolige Wandsteckdose oder an die Gerätesteckdose einer anderen Komponente Ihres Audiosystems anzuschließen. Verwenden Sie kein Verlängerungskabel.

Stellen Sie sicher, dass der RCD-1520 abgeschaltet (d.h. der POWER-Schalter in der Aus-Position) ist. Schließen Sie nun das beiliegende Netzkabel an den Netzeingang an der Geräterückseite und ans Netz an.

Sind Sie, wie z.B. bei einer mehrwöchigen Urlaubsreise, für längere Zeit nicht zu Hause, sollten Sie Ihren CD-Player (ebenso wie alle anderen Audio- und Videokomponenten) während Ihrer Abwesenheit vom Netz trennen.

### POWER-Schalter/-Anzeige 1 und ON-/OFF-Tasten A

Der POWER-Schalter befindet sich an der Gerätefront des RCD-1520. Drücken Sie ihn zum Einschalten des Gerätes. Der ihn umgebende Ring beginnt zu leuchten und zeigt damit an, dass der CD-Player eingeschaltet ist. Drücken Sie zum Ausschalten des CD-Players erneut den POWER-Schalter.

Befindet sich der POWER-Schalter in der Ein-Position, so können Sie die ON-/OFF-Tasten auf der Fernbedienung nutzen, um den CD-Player zu aktivieren oder in den Standby-Modus zu schalten. Im Standby-Modus leuchtet der den Power-Schalter umgebende Ring, während das Display ausgeschaltet ist.

**HINWEIS:** Verwenden Sie eine Gerätesteckdose zum Ein- und Ausschalten des CD-Players, sollten Sie den POWER-Schalter in der Ein-Position lassen. Liegt am Gerät Spannung, schaltet es sich automatisch ein.

## Ausgangsanschlüsse

Der RCD-1520 verfügt an der Geräterückseite über analoge und digitale Ausgangsanschlüsse. Über die analogen Ausgänge wird ein analoges Signal vom eingebauten D/A-Wandler zu einer herkömmlichen analogen Audiokomponente geleitet. Am Koaxial-Digitalausgang liegt ein digitales Ausgangssignal an, das zu externen D/A-Wandlern oder Digitalprozessoren gesendet wird.

**HINWEIS:** Beim Verkabeln und Anschließen sollten alle Systemkomponenten generell abgeschaltet sein, um laute Geräusche zu vermeiden, die zu einer Beschädigung der Lautsprecher führen können.

### Analoge Ausgänge 10

[Siehe Anschlussdiagramm in Figure (Abb.) 3]

Zwei Cinch-Analoganschlüsse stehen am RCD-1520 zur Verbindung mit den Eingängen eines Vorverstärkers, Vollverstärkers bzw. Receivers zur Verfügung.

Wählen Sie hochwertige Audioverbindungskabel. Schließen Sie den Ausgang des linken Kanals des RCD-1520 an den linken Eingang am Vorverstärker bzw. einer anderen Komponente an. Verbinden Sie den rechten Ausgang des RCD-1520 mit dem rechten Eingang des Vorverstärkers bzw. einer anderen Komponente.

### Digitalausgang

[Siehe Anschlussdiagramm in Figure (Abb.) 4]

Verwenden Sie einen externen D/A-Wandler oder sonstigen Digitalprozessor, so benötigen Sie einen digitalen Datenstrom vom RCD-1520. Dieses Signal steht an der digitalen Ausgangsbuchse zur Verfügung. Verwenden Sie ein Standard-75-Ohm-Koaxial-Digitalkabel, um den Digitalausgang des RCD-1520 mit dem Digitaleingang am externen D/A-Wandler zu verbinden.

Bei Wiedergabe von CD-DA-, MP3- und WMA-Discs sorgt der Digitalausgang für einen PCM-Datenstrom. Wird eine dts-CD gespielt, so wird ein dts-Datenstrom zur Verfügung gestellt.

---

**HINWEIS:** Wird eine HDCD-Disc gespielt, so erscheint „HDCD“ im Display. Der analoge Ausgang ist jedoch nicht HDCD-dekodiert.

---

### 12V TRIG-Eingang

Der RCD-1520 kann über ein 12-Volt-Trigger-Signal aktiviert werden. Der Trigger-Eingang akzeptiert Gleich- und Wechselspannungssignale von 3 bis 30 Volt. Ist ein Kabel an den 12-Volt-Eingang angeschlossen und liegt ein Trigger-Signal an, wird der RCD-1520 aktiviert. Liegt kein Trigger-Signal mehr an, schaltet das Gerät in den Standby-Modus. Die POWER-Anzeige leuchtet im Gegensatz zum Display weiter und das Gerät ist deaktiviert.

---

**HINWEIS:** Möchten Sie die 12-Volt-Trigger-Funktion nutzen, so lassen Sie den POWER-Schalter in der Ein-Position.

---

### EXT REM IN-Buchse

Über diese 3,5-mm-Buchse kann der RCD-1520 die Signale eines Standard-Infrarot-Empfängers empfangen. Dieses Ausstattungsmerkmal ist besonders hilfreich, wenn das Gerät in einen Schrank eingebaut oder der Sensor verdeckt ist. Lassen Sie sich diesbezüglich von Ihrem autorisierten Rotel-Fachhändler beraten.

## Computerschnittstelle

Der RCD-1520 kann über einen Computer mit spezieller Audio-Software betrieben werden. Dabei werden die Betriebscodes, die der RCD-1520 normalerweise von der Fernbedienung RR-D97 erhält, vom Computer gesendet.

Anschluss bietet der COMPUTER I/O-Eingang an der Geräterückseite. Die Verbindung zu diesen Eingängen kann über einen RJ-45-8-Pin-Stecker hergestellt werden. Diese Stecker werden normalerweise bei der 10-BaseT UTP-Ethernet-Verkabelung genutzt.

Weitere Informationen zu den Anschlussmöglichkeiten, der Software und den Betriebscodes erhalten Sie bei Ihrem autorisierten Rotel-Fachhändler.

## Betrieb

Der RCD-1520 kann über die Bedienelemente an der Gerätefront oder von den entsprechenden Tasten der beiliegenden Fernbedienung aus bedient werden. Detaillierte Hinweise zu jedem dieser Bedienelemente finden Sie unten. Die meisten Funktionen sind sowohl über die Bedienelemente an der Gerätefront als auch über die Fernbedienung aktivierbar. Es gibt jedoch Tasten, die ausschließlich an der Frontseite oder auf der Fernbedienung zu finden sind. Diese werden in der Anleitung entsprechend ausgewiesen.

### Infrarot-Fernbedienung

Vor Inbetriebnahme der Infrarot-Fernbedienung setzen Sie bitte die beiden beiliegenden Batterien „UM-4/AAA“ ein. Nehmen Sie den Batteriefachdeckel an der Rückseite der Fernbedienung ab. Legen Sie die Batterien mit richtiger Polarität (beachten Sie die Zeichen + und -) ein. Schließen Sie den Batteriefachdeckel, so dass er einrastet.

Richten Sie die Infrarot-Fernbedienung auf den Fernbedienungssensor . Dieser befindet sich im unten links an der Gerätefront des RCD-1520.

### Display

Über das beleuchtete Display erhält der Bediener nützliche Informationen über den Status des Gerätes, aktivierte Sonderfunktionen und Titelnummer/Spieldauer der gerade gespielten Disc. Jede dieser Anzeigen wird im Folgenden genau beschrieben.

### Disc-Aufnahme

Die mittig in den RCD-1520 eingebaute Vorrichtung nimmt die Disc auf und schiebt sie in das Laufwerk. Legen Sie die Disc mit der bedruckten Seite nach oben ein. Nach dem Laden der Disc erscheint die Anzahl der Titel im Display.





## Laufwerksbedienung

Über die im Folgenden beschriebenen Tasten werden die laufwerksbezogenen Funktionen aktiviert. Bis auf wenige, in der Anleitung ausgewiesene Ausnahmen sind alle Funktionen über die Bedienelemente und den Infrarot-Fernbedienungsgeber aktivierbar.

### PLAY-Taste

Drücken Sie die PLAY-Taste  nach Einlegen der Disc, um die Wiedergabe zu starten. Während der Wiedergabe werden im Display neben dem PLAY-Symbol die Titelnummer und die abgelaufene Spieldauer des laufenden Titels angezeigt. Normalerweise wird mit der Wiedergabe des ersten Titels auf der Disc begonnen. Jedoch kann der RCD-1520 vor dem Drücken der PLAY-Taste über die TRACK-Tasten und die Zifferntasten (siehe unten) so eingestellt werden, dass die Wiedergabe mit einem anderen Titel beginnt.

### STOP-Taste

Drücken Sie die Stop-Taste  einmal, um die Wiedergabe zu stoppen. Drücken Sie die PLAY-Taste , um die Wiedergabe an der Stelle fortzusetzen, an der sie gestoppt wurde. Wird die STOP-Taste zweimal gedrückt, stoppt die Disc-Wiedergabe und im Display erscheint STOP. Programme werden gelöscht (siehe unten). Wird nach zweimaligem Drücken der Stop-Taste  die PLAY-Taste  gedrückt, so beginnt der RCD-1520 mit der Wiedergabe des ersten Titels auf der Disc.

**PAUSE-Taste** [⏸] [⏹]

Die PAUSE-Taste [⏸] wird gedrückt, um die Wiedergabe vorübergehend zu unterbrechen. Während der Wiedergabepause dreht sich die Disc weiter und die Wiedergabe wird an der aktuellen Position fortgesetzt. Die PAUSE-Anzeige leuchtet im Display. Durch Drücken der PLAY-Taste wird die Wiedergabe der Disc fortgesetzt.

**TRACK-Tasten (vorhergehender/nächster Titel)** [⏮] [⏭] [⏪] [⏩]

Mit diesen Tasten können Titel auf der Disc ausgewählt werden. Wird die TRACK-Taste [⏭] während der Wiedergabe gedrückt, springt das Gerät zum Anfang des nachfolgenden Titels. Durch Drücken der TRACK-Taste [⏮] kehrt der RCD-1520 zum Anfang des geraden gespielten Titels zurück. Drücken Sie die TRACK-Taste [⏮] zweimal kurz hintereinander, so kehrt das Gerät zum Anfang des vorhergehenden Titels zurück. Im Display erscheint die Nummer des neuen Titels.

Diese Tasten können auch genutzt werden, um vor dem Drücken der PLAY-Taste einen Titel auszuwählen oder um Titel im PROGRAM-Modus zu speichern (siehe unten). Drücken Sie die entsprechende TRACK-Taste so oft, bis Sie den gewünschten Titel ausgewählt haben.

Im PROGRAM-Modus können Sie mit Hilfe der TRACK-Tasten von einem programmierten Titel zum nächsten springen.

**ZIFFERTASTEN** [0-9]

*Nur auf der Fernbedienung*

Die elf Zifferntasten (1 bis 10 und > 10) auf der Fernbedienung dienen zur direkten Eingabe der Nummer eines Titels, der wiedergegeben werden soll.

Die ersten zehn Titel einer Disc können durch Drücken der entsprechenden Tasten ausgewählt werden. Um z.B. den dritten Titel zu spielen, drücken Sie Taste 3 auf der Fernbedienung. Um den 10. Titel zu spielen, drücken Sie 0.

Beim Zugriff auf einen Titel mit einer höheren Nummer als 10, drücken Sie zunächst auf die > 10-Taste und anschließend auf die Tasten für die Titelnummer. Möchten Sie beispielsweise Titel 14 anwählen, so drücken Sie auf die > 10-Taste und anschließend auf die Taste 4. Möchten Sie beispielsweise Titel 23 anwählen, so drücken Sie zweimal auf die > 10-Taste und anschließend auf die Taste 3. Die Nummer des ausgewählten Titels wird im Display angezeigt.

Die Zifferntasten dienen außerdem zur Wahl von Titeln beim Programmieren (siehe Abschnitt „PROGRAM-Taste“).

**SEARCH-Tasten (Suche vorwärts/rückwärts)** [⏮] [⏭]

Über diese Tasten können Sie den schnellen Vor- und Rücklauf einstellen. Durch einmaliges Drücken dieser Tasten beginnt die Suche vorwärts/rückwärts mit dem 2fachen der Normalgeschwindigkeit. Durch wiederholtes Drücken von [⏭] oder [⏮] können Sie das 4fache, 8fache, 16fache und 32fache der Normalgeschwindigkeit aktivieren. Durch einen weiteren Tastedruck auf [⏭] oder [⏮] sowie durch Drücken der PLAY-Taste [▶] kehrt der RCD-1520 in die normale Wiedergabegeschwindigkeit zurück. Bei aktivierter Funktion wird die Musik schnell gespielt.

**EJECT-Taste** [⏏] [⏹]

Wird eine Disc in die Disc-Aufnahmevorrichtung [12] gelegt, wird sie in das Disc-Laufwerk gezogen. Drücken Sie zur Ausgabe der Disc

entweder die EJECT-Taste an der Gerätefront [⏏] oder auf der Fernbedienung [⏹].

Drücken Sie unbeabsichtigt eine der beiden Tasten, so können Sie die Disc durch nochmaliges Drücken wieder laden.

**Weitere Features**

Der RCD-1520 ist sehr bedienerfreundlich. Neben den oben aufgeführten Ausstattungsmerkmalen bietet er weitere Features, wie z.B. die Möglichkeit, Titel zu programmieren, eine Disc, ein Programm oder einen Titel zu wiederholen, die Titel auf einer Disc in zufälliger Reihenfolge abzuspielen, automatisch die ersten 10 Sekunden jedes Titels anzuspielden und zwischen unterschiedlichen Zeitanzeigen zu wählen.

**PROGRAM-Taste** [Z] [1]

Über diese mit PROG gekennzeichnete Taste können Sie mehr als 20 Titel einer Disc in beliebiger Reihenfolge speichern und beispielsweise nacheinander Titel 5, Titel 3 und Titel 8 abspielen.

**HINWEIS:** MP3- und WMA-Discs können nicht programmiert werden.

Programmiervorgang:

1. Legen Sie eine Disc ein. Der RCD-1520 liest den Inhalt der Disc. Sie können die PLAY-Taste [▶] drücken, wenn Sie die Titel während des Programmierens hören möchten.
2. Drücken Sie die PROGRAM-Taste an der Gerätefront oder auf der Fernbedienung. Die PROGRAM-Anzeige „P:00“ erscheint im Display des RCD-1520. Das Gerät wartet nun auf die Eingabe der ersten Titelnummer.
3. Geben Sie die erste Titelnummer über die ZIFFERTASTEN [0-9] ein. Der gewählte Titel wird automatisch gespeichert. Im Display erscheint die Anzeige „P:01“ und gibt damit an, dass der erste Titel erfolgreich gespeichert wurde. Geben Sie alle zu speichernden Titel über die ZIFFERTASTEN ein. Jeder Titel wird bei der Eingabe direkt gespeichert, d.h., ein erneutes Drücken der PROGRAM-Taste ist nicht erforderlich.
4. Möchten Sie Titel über die TRACK-Tasten [⏮] [⏭] an der Gerätefront programmieren, so wählen Sie die Nummer des ersten Titels über diese Tasten. Um weitere Titel zu speichern, wählen Sie diese mit den TRACK-Tasten aus und bestätigen dies, in dem Sie jedes Mal die PROGRAM-Taste drücken.

Haben Sie ein Programm gespeichert, bleibt der RCD-1520 so lange im PROGRAM-Modus, bis Sie die EJECT-Taste oder zweimal hintereinander die STOP-Taste drücken. Drücken Sie jetzt die PLAY-Taste, so wird anstelle der gesamten CD das gespeicherte Programm gespielt. Die Wiedergabe beginnt mit dem ersten gespeicherten Titel.

Ist ein Programm gespeichert, so werden die meisten Funktionen nur für die im Programm gespeicherten Titel aktiviert und nicht, wie bei der normalen Wiedergabe, für die gesamte Disc. So springt das Gerät beispielsweise mit Drücken der rechten TRACK-Taste zum nächsten Titel des gespeicherten Programmes und nicht zum nächsten Titel auf der Disc. Genauso ist es nach Drücken der REPEAT-Taste (siehe unten),

wonach alle im Programm gespeicherten Titel und nicht alle Titel auf der Disc wiederholt werden.

**HINWEIS:** Die Zufallswiedergabe kann bei aktivierter Programm-wiedergabe nicht genutzt werden.

### REVIEW-Taste

Nutzen Sie diese Taste, um zu prüfen, welche Titelnummern im PROGRAM-Modus gespeichert worden sind. Nach dem ersten Drücken erscheinen die erste gespeicherte Titelnummer und die Anzeige „Prog Review“ im Display. Drücken Sie in dieser Zeit erneut die REVIEW-Taste, wird der REVIEW-Modus fortgesetzt und die Nummer des nächsten gespeicherten Titels im Display angezeigt. Auf diese Weise können Sie nacheinander alle im Programm gespeicherten Titel abrufen.

Wird die REVIEW-Taste nicht gedrückt, so wird der REVIEW-Modus nach fünf Sekunden beendet. Das Gerät kehrt in den Modus zurück, in dem es sich befand, bevor Sie mit dem Überprüfen des Programminhaltes begonnen haben, oder setzt die Programmwiedergabe mit dem aktuellen Titel fort.

Über die CLEAR-Taste haben Sie die Möglichkeit, im REVIEW-Modus bestimmte Titelnummern aus dem Programm zu löschen (siehe unten).

### CLEAR-Taste



*Nur auf der Fernbedienung*

Diese Taste dient während des oben beschriebenen REVIEW-Modus zum Löschen von bestimmten Titelnummern aus einem Programm. Durchlaufen Sie den REVIEW-Prozess solange, bis die gesuchte Titelnummer erscheint. Nun drücken Sie anstelle der REVIEW-Taste die CLEAR-Taste und löschen damit den angezeigten Titel. Anschließend können Sie mit dem Überprüfen des Programminhaltes fortfahren.

### RANDOM-Taste

Wird diese Taste gedrückt, schaltet der RCD-1520 auf Zufallswiedergabe. Sind alle Titel einmal wiedergegeben worden, hört das Gerät automatisch auf zu spielen, es sei denn, der REPEAT-Modus wurde aktiviert (siehe unten). In diesem Fall wird die Zufallswiedergabe solange fortgesetzt, bis die STOP-Taste gedrückt wird. Bei aktivierter RANDOM-Taste erscheint das Icon  im Display.



### REPEAT-Taste

Durch Drücken dieser Taste haben Sie die Möglichkeit, den gerade gespielten Titel oder die gesamte Disc solange zu wiederholen, bis Sie die Funktion über die REPEAT-Taste deaktivieren oder bis die STOP-Taste gedrückt wird. Drücken Sie die REPEAT-Taste einmal, wiederholt der RCD-1520 nur den gerade gespielten Titel, im Display wird das Icon  angezeigt. Drücken Sie die REPEAT-Taste ein zweites Mal, wiederholt der RCD-1520 die gesamte Disc. Im Display erscheint ein zweites  Icon. Wird die REPEAT-Taste ein drittes Mal gedrückt, wird diese Funktion damit deaktiviert.

Wie oben bereits erwähnt, kann die REPEAT-Funktion mit der RANDOM-Funktion kombiniert werden. Die Funktionen REPEAT und RANDOM können auch bei Wiedergabe von CD-DA-Discs zusammen aktiviert werden.

**HINWEIS:** Mit Drücken der EJECT-Taste wird die REPEAT-Funktion automatisch deaktiviert.

### SCAN-Taste

Wird diese Taste gedrückt, spielt der RCD-1520 nacheinander die ersten 10 Sekunden aller Titel auf der Disc (oder des gespeicherten Programmes) an. Im Display erscheint das Icon . Zum Beenden der SCAN-Funktion und zum Fortsetzen der normalen Wiedergabe mit dem gerade gespielten Titel drücken Sie noch einmal die SCAN-Taste oder Sie drücken die PLAY-Taste  .

Die Funktionen RANDOM und SCAN können auch bei Wiedergabe von CD-DA-Discs zusammen aktiviert werden.

### TIME-Taste

Normalerweise zeigt der RCD-1520 die abgelaufene Spieldauer des laufenden Titels an. Über die TIME-Taste haben Sie nun die Möglichkeit, weitere Zeitanzeigen aufzurufen. Drücken Sie die TIME-Taste einmal, so wird im Display die verbleibende Spieldauer von der jeweiligen Wiedergabeposition bis zum Ende des laufenden Titels angezeigt. Wird die TIME-Taste ein zweites Mal gedrückt, erscheint die auf der gesamten Disc (oder die vom gespeicherten Programm) verbleibende Zeit. Erscheinen die alternativen Zeitanzeigen, wird das Icon „R“ im Display angezeigt. Drücken Sie die TIME-Taste ein drittes Mal, so sehen Sie im Display wiederum die abgelaufene Spieldauer des laufenden Titels.

**HINWEIS:** Bei der Wiedergabe von MP3- und WMA-Discs können nur die abgelaufene Spieldauer und die verbleibende Spieldauer des aktuellen Titels angezeigt werden.

## Bei Störungen

Tritt eine scheinbare Fehlfunktion auf, sollten zuerst die nachstehend aufgeführten Punkte überprüft werden. Viele Probleme beruhen auf einfachen Bedienungsfehlern oder fehlerhaften Anschlüssen. Lässt sich das Problem nicht beheben, wenden Sie sich bitte an Ihren autorisierten Rotel-Fachhändler.

### Die POWER-Anzeige leuchtet nicht

Bei ordnungsgemäßem Betrieb beginnen die POWER-Anzeige und die grundlegenden Bereiche im Displayfenster zu leuchten, wenn der RCD-1520 an eine stromführende Wandsteckdose angeschlossen ist und der POWER-Schalter gedrückt wird. Leuchten sie nicht, prüfen Sie mit einem anderen elektrischen Verbraucher, z.B. einer Lampe, ob die Steckdose tatsächlich Strom führt. Prüfen Sie, ob der Strom nicht durch einen dazwischen sitzenden Schalter abgeschaltet worden ist.

## Austauschen der Sicherung

Funktioniert ein anderes elektrisches Gerät und der RCD-1520 nicht, so kann dies ein Hinweis darauf sein, dass die Grobsicherung im Gehäuseinnern durchgebrannt ist. Trennen Sie das Gerät vom Netz und lassen Sie die Sicherung von Ihrem autorisierten Rotel-Fachhändler austauschen.

## Kein Ton

Prüfen Sie, ob die Kabel zwischen dem RCD-1520 und dem Verstärker ordnungsgemäß angeschlossen sind. Stellen Sie sicher, dass der RCD-1520 am Verstärker als Signalquelle eingestellt wurde. Vergewissern Sie sich, dass das Tape-Monitor-System des Verstärkers nicht aktiviert ist. Prüfen Sie alle Verbindungskabel zwischen dem Verstärker und den Lautsprechern.

## Technische Daten

<b>THD + Rauschen (bei 1 kHz)</b>	0,0045 %
<b>Intermodulationsverzerrung (bei 1 kHz)</b>	0,0045 %
<b>Frequenzgang (+/-0,5 dB)</b>	20 – 20.000 Hz
<b>Kanalgleichgewicht</b>	+/-0,5 dB
<b>Phasenlinearität</b>	+/-0,5 Grad
<b>Kanaltrennung (bei 1 kHz)</b>	>98 dB
<b>Geräuschspannungsabstand</b>	>100 dB
<b>Dynamikbereich</b>	>96 dB
<b>D/A-Wandler</b>	Wolfson
<b>Gleichlaufschwankungen</b>	quarzstabilisiert
<b>Ausgangsimpedanz</b>	100 Ohm
<b>Digitalausgang (koaxial)</b>	0,5 Volt, Spitze/Spitze
<b>Impedanz (Digitalausgang)</b>	75 Ohm
<b>Stromversorgung</b>	
<b>Europa:</b>	230 V, 50 Hz
<b>USA:</b>	120 V, 60 Hz
<b>Leistungsaufnahme</b>	20 Watt
<b>Abmessungen (B x H x T)</b>	431 x 99 x 320 mm
<b>Höhe der Gerätefront (für Rack-Einbau)</b>	88,1 mm
<b>Nettogewicht</b>	6,5 kg

Diese Bedienungsanleitung entspricht dem technischen Stand bei Drucklegung. Änderungen in Technik und Ausstattung vorbehalten.

Rotel und das Rotel HiFi-Logo sind eingetragene Warenzeichen von The Rotel Co. Ltd., Tokio, Japan.



## Instrucciones de Seguridad Importantes

**ADVERTENCIA:** No hay componentes manipulables por el usuario en el interior del aparato. Cualquier operación de mantenimiento debe ser llevada a cabo por personal cualificado.

**ADVERTENCIA:** Para reducir el riesgo de que se produzca un incendio o una descarga eléctrica, no exponga el aparato al agua o la humedad ni permita que ningún objeto extraño penetre en su interior. Si el aparato está expuesto a la humedad o algún objeto extraño penetra en su interior, desconecte inmediatamente el cable de alimentación de la red eléctrica. En caso de que fuera necesario, envíe el aparato a un especialista cualificado para su inspección y posterior reparación.

Lea todas las instrucciones del presente manual antes de conectar a hacer funcionar el aparato.

Conserve este manual cerca de usted para el caso de que necesite revisar las instrucciones de seguridad que se indican a continuación.

Tenga siempre en mente las advertencias y la información relativa a seguridad que figuran tanto en estas instrucciones como en el propio aparato. Siga al pie de letra todas las instrucciones relacionadas con el funcionamiento del mismo.

Limpie el exterior del aparato únicamente con una gamuza seca o un aspirador.

Debe dejar un mínimo de 10 centímetros de espacio libre alrededor del aparato.

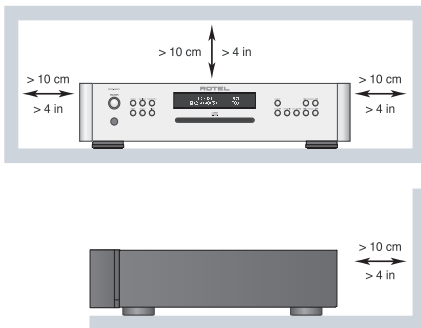

No coloque nunca el aparato en una cama, un sofá, una alfombra o una superficie similar susceptible de bloquear las ranuras de ventilación. Si el aparato está ubicado en la estantería de una librería o un mueble, debe haber suficiente espacio a su alrededor y ventilación en el mueble para permitir una refrigeración adecuada.

Mantenga al aparato alejado de radiadores, estufas, cocinas o de cualquier otra instalación que produzca calor.

### IMPORTANTE PARA PRODUCTOS LÁSER

#### 1. PRODUCTO LASER DE CLASE 1

**2. PELIGRO:** Presencia de radiación láser visible cuando el aparato es abierto o la mecánica de transporte falla.

CLASS 1  
LASER PRODUCT

**3. PRECAUCIÓN:** No abra la cubierta superior. En el interior del aparato no hay componentes manipulables por el usuario. Deje cualquier operación de mantenimiento para personal cualificado.

#### ¡ADVERTENCIA!

Para reducir el riesgo de que se produzca una descarga eléctrica, un incendio, etc:

1. No retire ningún tornillo, cubierta o recinto.
2. No exponga el aparato a la humedad.
3. No toque el cable ni la clavija de alimentación con las manos mojadas.

**ADVERTENCIA:** El conector del cable de alimentación del panel posterior hace las veces de dispositivo de desconexión de la red eléctrica. En consecuencia, el aparato debe ubicarse en un área abierta que permita acceder fácilmente a dicho conector.

El aparato debe ser conectado únicamente a una fuente de alimentación del tipo y la tensión especificados en su panel posterior (corriente eléctrica alterna de 110 V/60 Hz para EE.UU. y 230 V/50 Hz para la Comunidad Europea).

Conecte el aparato a la toma de corriente eléctrica únicamente a través del cable de alimentación suministrado de serie o un equivalente exacto del mismo. No modifique de ningún modo dicho cable. Una clavija polarizada incluye dos patillas, una de ellas más ancha que la otra. Una clavija con toma de tierra incluye dos patillas más una tercera para la conexión de masa. Esta configuración está pensada para su seguridad. No intente desactivar los terminales destinados a la conexión a tierra o polarización. Si la clavija suministrada no se adapta a su toma de corriente, le rogamos que consulte a un técnico especializado para que sustituya la toma obsoleta por una de última generación. No utilice cables de extensión.

La clavija principal del cable de alimentación permite desconectar por completo el aparato. En consecuencia, para desconectar completamente el aparato de la red eléctrica la clavija principal del cable de alimentación debería ser retirada de la toma correspondiente. A partir de este momento, el testigo luminoso de posición de espera se apagará para indicar que el cable de alimentación está desenchufado. El dispositivo de desconexión permanecerá fácilmente accesible.

No coloque el cable de alimentación en lugares donde pueda ser aplastado, perforado, doblado en ángulos críticos, expuesto al calor o dañado de algún modo. Preste particular atención al punto de unión entre el cable y la toma de corriente y también a la ubicación de esta última en el panel posterior del aparato.

El cable de alimentación debería desconectarse de la red eléctrica cuando el aparato no vaya a ser utilizado durante un largo periodo de tiempo (por ejemplo las vacaciones de verano).

Utilice únicamente accesorios especificados por el fabricante.

Utilice el aparato únicamente con una carretilla, un soporte, un mueble o un sistema de estantes recomendado por Rotel. Tenga cuidado cuando mueva el aparato junto con el mueble o pie que lo soporte ya que en caso de caída podría lastimarlo.



Deje inmediatamente de utilizar el aparato y envíelo a un servicio técnico cualificado para su inspección/reparación si:

- El cable de alimentación o alguna clavija del mismo ha sido dañado.
- Han caído objetos o se ha derramado líquido en el interior del aparato.
- El aparato ha sido expuesto a la lluvia.
- El aparato muestra signos de funcionamiento inadecuado.
- El aparato ha sido golpeado o dañado de algún modo.

CAUTION	-LASER RADIATION WHEN OPEN. DO NOT STARE INTO BEAM.
ATTENTION	-RAYONNEMENT LASER EN CAS D'OUVERTURE. NE PAS REGARDER DANS LE FAISCEAU.
VORSICHT	-LASERSTRAHLUNG, WENN ABDECKUNG GEÖFFNET. NICHT IN DEN STRAHL BLICKEN.
PRECAUCIÓN	-RADIACIÓN LÁSER PRESENTE EN EL INTERIOR. NO MIRAR DIRECTAMENTE AL CABEZAL LÁSER.
ADVARSEL	-LASERSTRÅLING VED ÅBNING. SE IKKE IND I STRÅLEN.
ADVARSEL	-LASERSTRÅLING NÅR DEKSEL ÅPNES. STRIR IKKE INN I STRÅLEN.
VARNING	-LASERSTRÅLNING NÄR DENNA DEL ÄR ÖPPNAD. STRÅRA EJ IN I STRÅLEN.
VARO!	AVATTAESSA OLET ALTTIINA LASERSÄTEILYLLE. ÄLÄ TUJUOTA SÄTEESEEN.
注意	- 当打开这里会出现激光, 请不要直视激光。
注意	- ここを開くとレーザー光が出ます。 レーザー光をのぞき込まないでください。

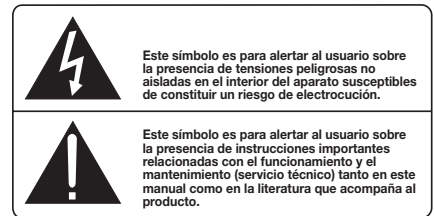
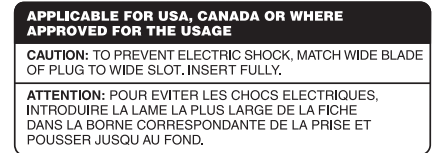

Los productos Rotel están diseñados para satisfacer la normativa internacional en materia Restricción del Uso de Sustancias Peligrosas (RoHS) en equipos eléctricos y electrónicos y la eliminación de Desperdicios Procedentes de Equipos Eléctricos y Electrónicos (WEEE). El símbolo del carrito de la basura tachado indica la plena satisfacción de las citadas normativas y que los productos que lo incorporan deben ser reciclados o procesados debidamente en concordancia con las mismas.



Este símbolo significa que el aparato está doblemente aislado, por lo que no requiere ninguna conexión a tierra.



## Contenido

Figure 1: Controles y Conexiones	3
Figure 2: Mando a Distancia RR-D97	3
Figure 3: Salidas Analógicas	4
Figure 4: Salidas Digitales	4
Notas Importantes	4
<b>Instrucciones de Seguridad Importantes</b> .....	<b>26</b>
<b>Acerca de Rotel</b> .....	<b>27</b>
<b>Acerca del RCD-1520</b> .....	<b>28</b>
<b>Para Empezar</b> .....	<b>28</b>
Algunas Precauciones	28
Colocación	28
Identificación de los Controles	28
<b>Alimentación y Control</b> .....	<b>28</b>
Toma de Corriente Eléctrica <b>[23]</b>	28
Conmutador e Indicador Luminoso de Puesta en Marcha <b>[1]</b>	
Botones On/Off del Mando a Distancia <b>(A)</b>	28
<b>Conexiones de Salida</b> .....	<b>29</b>
Salidas Analógicas <b>[18]</b>	29
Salida Digital <b>[19]</b>	29
Conexión para Señal de Disparo de 12V <b>[22]</b>	29
Toma para Control Remoto Externo <b>[21]</b>	29
<b>Conector de Entrada/Salida para Ordenador</b> <b>[20]</b> .....	<b>29</b>
Mando a Distancia por Infrarrojos <b>[8]</b>	30
Visualizador de Funciones <b>[9]</b>	30
Ranura de Carga del Disco <b>[12]</b>	30
<b>Botones de Control del Sistema de Transporte</b> .....	<b>30</b>
Botón PLAY <b>[13] (E)</b>	30
Botón STOP <b>[14] (D)</b>	30
Botón PAUSE <b>[15] (L)</b>	30
Botones TRACK <b>[16] [17] (M)</b>	30
Botones DIRECT ACCESS <b>(F)</b>	30
Botones SEARCH <b>[7] (K)</b>	30
Botón EJECT <b>[6] (N)</b>	31
<b>Funciones Adicionales</b> .....	<b>31</b>
Botón PROGRAM <b>[2] (J)</b>	31
Botón REVIEW <b>[3] (I)</b>	31
Botón CLEAR <b>(H)</b>	31
Botón RANDOM <b>[4] (O)</b>	31
<b>Características Técnicas</b> .....	<b>32</b>
Botón REPEAT <b>[9] (B)</b>	32
Botón SCAN <b>[10] (C)</b>	32
Botón TIME <b>[11] (G)</b>	32
<b>Problemas y Posibles Soluciones</b> .....	<b>32</b>
El Indicador Luminoso de Puesta en Marcha No Se Activa	32
Sustitución del Fusible	32
No Hay Sonido	32

## Acerca de Rotel

Nuestra historia empezó hace casi 50 años. A lo largo de todas estas décadas, hemos recibido cientos de premios por nuestros productos y satisfecho a centenares de miles de clientes que se toman muy en serio, al igual que usted, sus momentos de ocio.

Rotel fue fundada por una familia cuyo entusiasta interés por la música le condujo a diseñar y construir componentes de Alta Fidelidad sin ningún tipo de compromiso. Esta pasión ha permanecido inalterada durante todo este tiempo, hasta el punto de que el objetivo de los fundadores de la compañía -proporcionar productos de la máxima calidad a melómanos y audiófilos independientemente de cuales sean sus posibilidades económicas- es compartido por todos sus empleados.

Los ingenieros de Rotel trabajan como un equipo compacto, escuchando y llevando a cabo el ajuste fino de cada nuevo producto hasta que satisface de manera exacta los estándares de calidad musical para los que fue diseñado. Para lograrlo, disponen de la máxima libertad para escoger los mejores componentes allí donde se encuentren. Le sorprenderá agradablemente encontrar exquisitos condensadores procedentes del Reino Unido y Alemania o semiconductores de Japón o Estados Unidos, mientras que los transformadores toroidales de potencia son construidos en la propia factoría de Rotel.

Todos nosotros nos preocupamos por nuestro entorno. Y a medida que se producen y posteriormente desechan más y más aparatos electrónicos, para un fabricante resulta especialmente importante hacer todo lo que le sea posible para poner a punto productos que tengan un impacto negativo mínimo en los vertederos de basura y las capas freáticas.

En Rotel estamos orgullosos de contribuir con nuestra parte. Hemos reducido el contenido en plomo de nuestros componentes electrónicos utilizando una soldadura RoHS especial, mientras que nuestros nuevos amplificadores en Clase D (que no digitales) son hasta cinco veces más eficientes que nuestros diseños tradicionales a la vez que siguen ofreciendo una excelente combinación de potencia y prestaciones. La temperatura de funcionamiento de estos productos es baja y la energía que desperdician es mínima, a la vez que son amables con el medio ambiente y proporcionan un sonido superior.

Finalmente, queremos que sepa que hemos impreso este catálogo en papel reciclado.

Aunque entendemos que estas últimas consideraciones son sólo unos primeros pasos, también tenemos muy claro que ello no quita que sean importantes. Y continuaremos buscando nuevos materiales y métodos de fabricación para conseguir que nuestros procesos de fabricación sean lo más limpios y ecológicos posible.

Le agradecemos que haya adquirido este producto. Estamos seguros de que le proporcionará largos años de disfrute en la escucha de sus grabaciones musicales favoritas.

## Acerca del RCD-1520

Puede decirse sin reservas que el RCD-1520 está diseñado para hacer una única cosa: proporcionar el sonido más detallado y sutil posible contenido en cada disco compacto. Ya se trate de un CD convencional o uno con archivos codificados en MP3 o WMA, el RCD-1520 reproducirá fielmente lo que esté grabado en el disco.

Mientras el RCD-1520 estaba siendo desarrollado, el equipo de ingenieros encargado de su diseño fue más allá de las prestaciones cuantificables con las técnicas de medida habituales. Varios paneles de escucha invirtieron cientos de horas afinando el sonido final del aparato y seleccionando los componentes que producían el mejor sonido, es decir aquellos capaces de "liberar la emoción contenida en la música". En consecuencia, sea lo que sea que el artista o el ingeniero haya puesto en el disco el RCD-1520 lo recuperará.

Dicho esto, el RCD-1520 incorpora algunos circuitos impresionantes. El convertidor D/A es un modelo de alta gama del reputado fabricante británico Wolfson. Se trata de un convertidor estereofónico de muy altas prestaciones diseñado específicamente para aplicaciones de audio tanto si se trata de Alta Fidelidad tradicional como de Cine en Casa.

En combinación con el reputado Concepto de Diseño Equilibrado de Rotel, todos estos refinamientos aseguran que el RCD-1520 proporcione la más alta calidad sonora posible. Cuando sea utilizado en un equipo de sonido de altas prestaciones, su reproductor de CD Rotel le proporcionará años y años de disfrute.

## Para Empezar

### Algunas Precauciones

Le rogamos que lea cuidadosamente el presente manual de instrucciones. Además de las instrucciones básicas de instalación y puesta a punto del RCD-1520, incluye información de gran valor sobre las diferentes configuraciones que permite el aparato, así como información general que le ayudará a optimizar las prestaciones de su sistema. Le rogamos que contacte con su distribuidor Rotel autorizado para cualquier duda o consulta que se le pueda plantear. No le quepa la menor duda de que todos sus comentarios y observaciones serán tenidos en cuenta.

Guarde el embalaje del RCD-1520 y todo el material en él contenido para un posible uso futuro del mismo. El embalaje o transporte del RCD-1520 en condiciones diferentes de las originales puede provocar serios datos en el aparato no cubiertos por la garantía.

Rellene y envíe la tarjeta de garantía suministrada junto con el RCD-1520. Asimismo, asegúrese de mantener en su poder la factura de compra puesto que es la mejor manera de que usted se acuerde de la fecha de compra, un dato esencial en caso de que necesitara asistencia técnica durante el período de garantía.

### Colocación

Utilice el sentido común cuando coloque el RCD-1520 en un mueble o lo sitúe encima o debajo de otros componentes de su equipo. Asegúrese de que la estantería o el mueble utilizado pueda soportar perfectamente el peso del aparato. No coloque componentes de peso elevado encima del RCD-1520. Evite colocar el aparato en lugares en

los que pueda estar sometido a un calor excesivo, como por ejemplo la parte superior de un amplificador de potencia de gran tamaño o cerca de un radiador de calefacción. Para obtener los mejores resultados posibles, evite colocar el RCD-1520 en lugares en los que pueda ser afectado por vibraciones mecanoacústicas, como por ejemplo cerca de una caja acústica.

### Identificación de los Controles

La portada de este manual contiene un panel desplegable en el que se muestran ilustraciones correspondientes a los paneles frontal y posterior del RCD-1520, así como del mando a distancia RR-D97. Cada objeto de dichas ilustraciones está debidamente identificado. A lo largo del presente manual, los distintos objetos (funciones, tomas de conexión) a los que se hace referencia en el texto son identificados por el correspondiente código. Así, los objetos correspondientes a los paneles frontal y posterior se identifican con un código numérico, por ejemplo 1. Por su parte, los objetos correspondientes al mando a distancia se identifican con un código alfabético, como por ejemplo A.

## Alimentación y Control

### Toma de Corriente Eléctrica 23

Su RCD-1520 está configurado en fábrica para que trabaje con la tensión de red correcta que corresponda al país en el que ha sido comprado (120 ó 230 voltios de corriente alterna). Dicha configuración está indicada en un receso del panel posterior del aparato.

**NOTA:** En caso de que tuviese que trasladar su RCD-1520 a otro país, es posible reconfigurarlo para que pueda trabajar con tensiones de red diferentes de la establecida en fábrica. No intente llevar a cabo esta conversión por su cuenta. El acceso al interior del RCD-1520 le expone a tensiones peligrosas. Para cualquier información al respecto, le rogamos que contacte con personal cualificado o llame al departamento de asistencia técnica postventa de Rotel.

El RCD-1520 debería ser conectado directamente a una toma de corriente polarizada de dos clavijas o a una toma de corriente alterna conmutada ("switched") de otro componente de su sistema de audio. No utilice ningún cable de extensión.

Asegúrese de que el interruptor de puesta en marcha del panel frontal del RCD-1520 está desactivado (posición "hacia fuera"). A continuación, conecte uno de los extremos del cable de alimentación suministrado de serie al receptáculo correspondiente situado en su panel posterior y el otro a una toma de corriente eléctrica.

Si va a estar fuera de su casa durante un largo período de tiempo -por ejemplo las vacaciones de verano-, le recomendamos, como precaución básica, que desconecte su lector de discos compactos (así como el resto de componentes de audio y vídeo de su equipo) de la red eléctrica.

### Conmutador e Indicador Luminoso de Puesta en Marcha 1 Botones On/Off del Mando a Distancia A

El conmutador de puesta en marcha está ubicado en el panel frontal de su lector de discos compactos. Púselo para poner en marcha el RCD-1520. Tanto el anillo luminoso situado a su alrededor como

el visualizador de funciones se activarán, indicando que el lector de discos compactos está conectado. Para desconectar el aparato, basta con que pulse de nuevo el mencionado botón a fin de que éste regrese a su posición inicial.

Cuando el conmutador de puesta en marcha está en la posición On, los botones ON y OFF del mando a distancia pueden utilizarse para activar el reproductor de CD o situarlo en el modo de espera. En el modo de Espera ("Standby"), el anillo luminoso que rodea el conmutador de puesta en marcha permanece activado aunque el visualizador de funciones está desactivado.

**NOTA:** Si va a utilizar una toma de corriente conmutada para activar y desactivar su lector de discos compactos, debería dejar el conmutador de puesta en marcha permanentemente activado (posición "on", es decir "hacia dentro"). De este modo, cada vez que el aparato reciba energía eléctrica se situará en su modo plenamente activo.

## Conexiones de Salida

El RCD-1520 le permite escoger dos tipos diferentes de señales de salida, una analógica procedente de los circuitos de conversión D/A internos para utilizar conjuntamente con componentes de audio analógicos convencionales y una digital coaxial que suministra una señal de datos digitales no procesada para su empleo con convertidores D/A o procesadores digitales externos.

**NOTA:** Para evitar que se produzcan ruidos intensos susceptibles de ser percibidos por usted o sus cajas acústicas, asegúrese de que su reproductor de discos compactos está desactivado cuando realice cualquier conexión de señal.

### Salidas Analógicas

[Ver Figura 3 para la realización de las conexiones pertinentes]

Un par de conectores RCA estándar permiten enviar una señal de salida analógica desde el RCD-1520 a las correspondientes entradas de un preamplificador, amplificador integrado o receptor.

Seleccione cables de interconexión de alta calidad para la conexión del RCD-1520 a su equipo. Conecte el canal de salida izquierdo del RCD-1520 a la correspondiente entrada de fuente del canal izquierdo del preamplificador, receptor o amplificador integrado y repita la operación con el canal derecho.

### Salida Digital

[Ver Figura 4 para la realización de las conexiones pertinentes]

Si está utilizando el RCD-1520 conjuntamente con un convertidor D/A externo u otro procesador digital, necesitará disponer de una señal de datos digitales no procesada (es decir que no haya pasado por los circuitos de conversión D/A del aparato) procedente del RCD-1520. Esta señal es suministrada por la toma de salida digital situada en el panel posterior del RCD-1520. Con ayuda de un cable digital coaxial estándar de 75 ohmios de impedancia característica, conecte la salida digital del RCD-1520 al conector digital de entrada correspondiente del convertidor D/A externo.

Cuando reproduzca discos compactos convencionales o con archivos codificados en MP3 o WMA, la Salida Digital suministrará un tren de datos PCM. Cuando se reproduzca un disco codificado en PCM, se suministrará un tren de datos codificado en dicho formato.

**NOTA:** Cuando se reproduzca un disco codificado en HDCD, aparecerá "HDCD" en el visualizador de funciones. No obstante, la salida analógica no será descodificada en el sistema en cuestión.

### Conexión para Señal de Disparo de 12V

El RCD-1520 puede ser activado por una señal de disparo de 12 voltios continuos procedente de una electrónica externa. La entrada para señal de disparo acepta cualquier señal de control (tanto continua como alterna) de valor comprendido entre 3 y 30 voltios. Cuando se tenga conectado un cable a dicha entrada y esté presente una señal de disparo, el RCD-1520 se activará. Cuando se interrumpa la señal de disparo, el aparato se situará en el modo de espera. En este caso, el indicador luminoso de puesta en marcha del panel frontal permanecerá encendido pero el visualizador de funciones estará apagado y el aparato no funcionará.

**NOTA:** Cuando utilice la función de activación por señal de disparo de 12V, deje el botón POWER en la posición ON.

### Toma para Control Remoto Externo

Esta mini-toma de 3'5 mm (designada por EXT REM IN) recibe códigos de control procedentes de receptores de infrarrojos estándar ubicados en la sala de audición principal. Esta función es útil cuando el aparato está instalado en un mueble y el sensor del panel frontal está bloqueado. Consulte a su distribuidor Rotel autorizado para que le informe sobre los receptores de infrarrojos externos disponibles en el mercado y la forma de cablear un conector para que se adapte al receptáculo de la mini-toma antes mencionada.

## Conector de Entrada/Salida para Ordenador

El RCD-1520 puede ser gobernado desde un ordenador personal equipado con software de control de sistemas de audio desarrollado por marcas específicamente dedicadas a ello. Este control se lleva a cabo enviando los códigos operativos normalmente suministrados por el mando a distancia RR-AT97 a través de una conexión en red por cable desde el ordenador.

La entrada COMPUTER I/O proporciona la conexión necesaria para ello en el panel posterior del RCD-1520. Acepta clavijas modulares RJ-45 de 8 patillas idénticas a las utilizadas comúnmente en el cableado de redes Ethernet 10-BaseT UTP.

Para recibir información adicional sobre las conexiones, el software y los códigos operativos necesarios para controlar el RCD-1520 desde un ordenador, contacte con su distribuidor autorizado de productos Rotel.

## Funcionamiento

El RCD-1520 puede ser gobernado indistintamente utilizando los botones y teclas de su panel frontal o desde los equivalentes de los mismos situados en el mando a distancia suministrado de serie. Las instrucciones específicas para el uso de cada uno de estos controles se detallan a continuación. La mayoría de botones están duplicados en el panel frontal y el mando a distancia por infrarrojos. Hay, sin embargo, unas pocas excepciones en las que los controles están únicamente disponibles en uno u otro. Dichas excepciones se observan en las instrucciones pertinentes.

### Mando a Distancia por Infrarrojos

Antes de utilizar el mando a distancia por infrarrojos, es necesario instalar dos pilas de tipo "UM-4/AAA" (suministradas de serie). Retire la cubierta de plástico situada en la parte posterior del mando a distancia por infrarrojos, instale las pilas (observando siempre que se respeten las indicaciones de polaridad) y vuelva a colocar la cubierta.

Para utilizar el mando a distancia por infrarrojos, oriéntelo hacia el sensor de infrarrojos  situado en el visualizador de funciones del RCD-1520.

### Visualizador de Funciones

Un visualizador de funciones iluminado situado en el panel frontal del RCD-1520 proporciona información útil sobre el estado del aparato, así como sobre la activación de funciones especiales y sobre los tiempos y pistas del disco que está siendo reproducido. Cada una de estas indicaciones es descrita en las instrucciones de funcionamiento detalladas que figuran a continuación.

### Ranura de Carga del Disco

Una ranura de carga ubicada en la parte central del RCD-1520 acepta el disco y lo coloca en el sistema de transporte. Inserte el disco con la cara impresa orientada hacia arriba. Una vez que el disco haya sido cargado, el visualizador de funciones mostrará el número de pistas contenidas en el mismo.



## Botones de Control del Sistema de Transporte



Estos botones permiten acceder a las funciones de control básicas del mecanismo de transporte del disco. Excepto en el caso de que se indique lo contrario, todas las funciones están disponibles tanto en el panel frontal del RCD-1520 como en el mando a distancia.

### Botón PLAY

Una vez que el disco esté cargado, pulse el botón PLAY  para iniciar la reproducción del mismo. El número de la pista que está siendo reproducida y el tiempo transcurrido serán mostrados en el visualizador de funciones junto con el indicador PLAY. Por regla general, la reproducción del disco se iniciará en la primera pista del mismo. Sin embargo, usted puede seleccionar una pista diferente utilizando los botones TRACK o los botones DIRECT ACCESS (ver más adelante) antes de pulsar PLAY para proceder a la reproducción de la misma.

### Botón STOP



Pulse el botón STOP  una sola vez para detener la reproducción del disco. Pulse el botón PLAY  para reiniciar la lectura del disco

en el mismo punto en que fue detenida. Si el botón STOP  es pulsado dos veces, la lectura del disco se detiene, el visualizador de funciones muestra STOP y los temas programados son borrados (ver más adelante). Cuando se pulsa el botón PLAY  después de haber pulsado dos veces el botón STOP , el disco comienza a ser reproducido desde la primera pista.

### Botón PAUSE

El botón PAUSE  se utiliza para suspender temporalmente la lectura de un disco. El disco continúa dando vueltas y la lectura del mismo puede reanudarse desde la posición en que se esté en ese momento. El indicador luminoso PAUSE del Visualizador de Funciones se activará. Para reanudar la lectura del disco, pulse el botón PLAY.

### Botones TRACK

Estos botones se utilizan para seleccionar pistas del disco. Cuando se está reproduciendo un disco, la pulsación del botón TRACK  desplaza el cabezal de lectura hasta el principio de la siguiente pista. La pulsación del botón TRACK  hace que el cabezal de lectura se sitúe en el inicio de la pista que se está leyendo. Pulsando rápidamente un par de veces seguidas TRACK  se consigue desplazar el cabezal de lectura al principio de la pista anterior. El nuevo número de pista aparecerá en el Visualizador de Funciones.

Estos botones también son utilizados para seleccionar una pista antes de pulsar el botón PLAY o durante la memorización de pistas para el modo de lectura programada (ver más adelante). Estas selecciones son efectuadas pulsando de manera continuada los botones TRACK hasta que se llegue a la pista deseada.

En el modo de lectura programada (PROGRAM), los botones TRACK permiten avanzar o retroceder hacia la pista siguiente en la lista de temas seleccionados almacenada en la memoria del RCD-1520.

### Botones DIRECT ACCESS







*(Sólo desde el Mando a Distancia)*

Estos once botones numéricos (señalizados como 1 a 10 y >10) son utilizados para acceder directamente a una pista desde el mando a distancia por infrarrojos en vez de saltar a través de las diferentes pistas con ayuda de los botones TRACK.

Pueden seleccionarse las primeras diez pistas de un disco pulsando el botón correspondiente. Por ejemplo, para reproducir la pista número 3 basta con pulsar la tecla 3 del mando a distancia. Para seleccionar la pista 10, pulse el botón 0. Para seleccionar una pista cuyo número sea mayor que 10, utilice el botón >10. Por ejemplo, para reproducir la pista 14 pulse el botón >10 seguido del botón 4. Para seleccionar la pista 23, pulse dos veces el botón >10 seguido del botón 3. El número de la pista seleccionada aparecerá en el área numérica principal situada en el centro del Visualizador de Funciones.



Las teclas DIRECT ACCESS también pueden ser utilizadas para memorizar pistas en el modo PROGRAM (ver la sección dedicada al botón PROGRAM).

### Botones SEARCH

Los botones  y  permiten desplazarse en sentido directo e inverso a través del disco en curso de lectura. Una pulsación del botón  o  permitirá desplazarse hacia delante o hacia atrás a una velocidad 2 veces la normal. La pulsación repetida del botón  o  permitirá adelantar o retroceder a 4, 8, 16 ó 32 veces la velocidad normal.

Una pulsación adicional del botón ►► o ◀◀, o la pulsación del botón PLAY ►, hará que el RCD-1520 regrese a su velocidad de lectura normal. Mientras los botones estén pulsados, usted oirá señales de audio reproduciéndose a alta velocidad.

### Botón EJECT

Cuando el disco es insertado en la ranura de carga del panel frontal  se coloca en la bandeja de transporte. Para expulsar el disco, pulse el botón EJECT del panel frontal  o del mando a distancia .

En caso de que pulse accidentalmente uno de estos botones, pulse el botón otra vez para cargar el disco de nuevo.

## Funciones Adicionales



Estas cómodas funciones añaden una versatilidad extra al RCD-1520, incluyéndose entre las mismas la capacidad de memorizar un determinado número de pistas a reproducir, de repetir un disco, pista o programa hasta el infinito, de reproducir las pistas de un disco en orden aleatorio, de reproducir automáticamente los primeros 10 segundos de cada pista y de seleccionar uno de los distintos modos de visualización de tiempo disponibles.

### Botón PROGRAM

Este botón, designado por PROG, le permite memorizar más de 20 pistas del disco que se esté reproduciendo para su lectura en un orden específico. Por ejemplo, usted podría preparar al RCD-1520, para reproducir la pista 5 seguida de la 3 y la 8. Los programas sólo pueden ser memorizados desde el mando a distancia.

**NOTA:** No es posible configurar listas programadas con discos que contengan archivos MP3 y WMA.

Para crear un programa:

1. Cargue un disco en la ranura del panel frontal. El RCD-1520 leerá el contenido del disco. En caso de que desee escuchar las pistas mientras las está programando, pulse el botón PLAY ►.
2. Pulse el botón PROGRAM del mando a distancia. El indicador luminoso PROGRAM del Visualizador de Funciones se activará junto con "P:00" para confirmar que el aparato está esperando que se introduzca la primera pista a memorizar.
3. Para programar pistas desde el mando a distancia, introduzca el primer número de pista utilizando los botones DIRECT ACCESS . Su selección será automáticamente memorizada y el indicador del Visualizador de Funciones cambiará a "P:01" indicando que se ha memorizado una pista. A continuación, introduzca el resto de pistas con ayuda de los botones DIRECT ACCESS. Observe que no hay ninguna necesidad de pulsar el botón PROG puesto que cada pista es memorizada a medida que se introduce en la selección.
4. Para programar pistas desde el panel frontal, seleccione el primer número de pista utilizando los botones TRACK  . Para memorizar pistas adicionales, pulse el botón PROGRAM después de cada selección.

Una vez que haya memorizado una lista de temas a reproducir, el RCD-1520 permanecerá en el modo PROGRAM hasta que expulse el disco o pulse dos veces seguidas el botón STOP. Si usted pulsa el botón PLAY, se reproducirá el programa memorizado en vez de la totalidad del disco, iniciándose la lectura en la primera pista de la lista memorizada.

Cuando se haya memorizado un programa, la mayoría de funciones que en condiciones normales afectarían a la totalidad del disco actuarán únicamente sobre el programa en cuestión. Por ejemplo, los botones TRACK permitirán avanzar hacia la pista siguiente del programa memorizado y no a la siguiente pista de dicho disco. De modo similar, el botón REPEAT (ver más adelante) hará que se reproduzca de manera continua el programa memorizado en vez de la totalidad del disco.

**NOTA:** La función de Reproducción Aleatoria no puede utilizarse cuando se utilice la de Reproducción Programada.

### Botón REVIEW

Este botón se utiliza para revisar las pistas memorizadas en el modo PROGRAM. Púlselo y el número de la primera pista memorizada y "Prog Review" aparecerán en el Visualizador de Funciones. Pulsando de nuevo el botón REVIEW mientras el número de pista esté visualizado se podrá continuar revisando la secuencia, mostrándose la siguiente pista memorizada. Continúe pulsando el botón REVIEW para ver la lista memorizada al completo.

Si el botón REVIEW no es pulsado de nuevo, al cabo de 5 segundos el proceso de revisión finalizará y el aparato reanudará la lectura en el modo en que estaba situado antes de que usted iniciara el proceso de revisión o reiniciará la Reproducción Programada en la pista seleccionada en ese momento.

Durante el proceso de revisión, usted puede suprimir un tema determinado de la lista de Reproducción Programada con ayuda del botón CLEAR, tal y como se describe a continuación.

### Botón CLEAR

(Sólo desde el Mando a Distancia)



Este botón le permite suprimir una pista del programa memorizado durante el proceso de revisión que se acaba de describir. Siga ejecutando dicho proceso hasta que el número de pista deseado aparezca en el visualizador de funciones. A continuación, en vez de pulsar el botón REVIEW para proseguir, suprima la pista pulsando el botón CLEAR mientras el número todavía esté visualizado. Después de ello podrá proseguir con el proceso de revisión.

### Botón RANDOM

Este botón hace que el lector de discos compactos lea la totalidad de las pistas de un determinado disco en orden aleatorio. Una vez que todas las pistas hayan sido leídas una sola vez, el disco se detendrá a menos que haya sido activado el botón REPEAT (ver más adelante), en cuyo caso la lectura aleatoria proseguirá hasta que se pulse el botón STOP. Cuando se activa el botón RANDOM, aparece el icono  en el Visualizador de Funciones.





### Botón REPEAT

Este botón le permite repetir la pista o la totalidad del disco que esté siendo reproducido hasta que la misma se desactive o se pulse el botón STOP. El botón REPEAT salta secuencialmente a través de las opciones disponibles. Púlsela una sola vez y el RCD-1520 repetirá la pista que esté siendo reproducida en ese momento. Aparecerá el icono  en el Visualizador de Funciones para confirmarlo. Pulse el botón una segunda vez y el RCD-1520 repetirá la totalidad del disco. Aparecerá un segundo icono  en el Visualizador de Funciones. Pulse el botón una tercera vez para cancelar la función REPEAT.

Tal y como se ha indicado anteriormente, la función REPEAT puede utilizarse conjuntamente con la de reproducción aleatoria (RANDOM). La combinación de reproducción REPETIDA y ALEATORIA también puede utilizarse durante la lectura de CD convencionales.

**NOTA:** La función REPEAT se cancela automáticamente cuando el disco es expulsado.

### Botón SCAN

Esta función permite leer automáticamente los primeros diez segundos de cada pista del disco (o del programa memorizado). Para activarla, pulse el botón SCAN. Aparecerá el icono  en el Visualizador de Funciones para confirmarlo. Para detener el barrido y reanudar el funcionamiento normal en la pista en que se esté, pulse de nuevo el botón SCAN o pulse el botón PLAY  .

La combinación de reproducción ALEATORIA e INTRO también puede utilizarse durante la lectura de CD de audio.

### Botón TIME

Normalmente, el RCD-1520 muestra el tiempo transcurrido de la pista que se está leyendo. El botón TIME le permite ver visualizaciones de tiempo alternativas. La pulsación de dicho botón una sola vez permite visualizar el tiempo restante de la pista que se esté reproduciendo, que se muestra en sentido decreciente a medida que la misma se va leyendo. La pulsación del botón una segunda vez permite visualizar el tiempo restante de la totalidad del disco (o del programa memorizado). Cuando se seleccionan las visualizaciones de tiempo alternativas, aparece un icono "R" en el visualizador de funciones para confirmarlo. La pulsación del botón una tercera vez permite regresar a la visualización estándar del tiempo transcurrido.

**NOTA:** Cuando reproduzca discos con archivos MP3 o WMA, el visualizador de funciones solamente podrá mostrar el tiempo transcurrido y el tiempo restante de la pista en curso de lectura.

## Problemas y Posibles Soluciones

La mayoría de dificultades que suelen producirse en los sistemas de audio son el resultado de conexiones realizadas incorrectamente o ajustes inapropiados. En caso de que usted se encuentre con algún problema, aísle en primer lugar el área afectada, compruebe los ajustes de control realizados, determine la causa del fallo y haga los cambios necesarios. Si se ve incapaz de hacer funcionar de nuevo el RCD-1520, considere las sugerencias que le damos para las siguientes condiciones:

### El Indicador Luminoso de Puesta en Marcha No Se Activa

El Indicador Luminoso de Puesta en Marcha y los iconos básicos del Visualizador de Funciones deberían activarse en el momento de conectar el RCD-1520 a una toma de corriente eléctrica y pulsar el botón POWER. Si no es así, compruebe dicha toma con otro dispositivo eléctrico, como por ejemplo una bombilla, y asegúrese de que la misma no esté controlada por un conmutador situado en su posición off.

### Sustitución del Fusible

En el caso de que otro dispositivo eléctrico conectado a la toma anterior funcione correctamente pero el indicador luminoso de puesta en marcha y el Visualizador de Funciones del RCD-1520 sigan sin activarse cuando este último esté conectado a dicha toma, significa que es muy posible que el fusible de protección interno del aparato se haya fundido. Si usted cree que ha sucedido esto, contacte con su distribuidor Rotel autorizado para que le proporcione un nuevo fusible y se lo instale adecuadamente.

### No Hay Sonido

Verifique los cables que unen el RCD-1520 al amplificador integrado o preamplificador y compruebe que estén conectados adecuadamente. Asegúrese de que se haya seleccionado la entrada correcta en el amplificador integrado o preamplificador. Compruebe el cableado entre el amplificador integrado o etapa de potencia y las cajas acústicas.

## Características Técnicas

<b>Distorsión Armónica Total + Ruido</b>	<0'0045% a 1 kHz
<b>Distorsión por Intermodulación</b>	<0'0045% a 1 kHz
<b>Respuesta en Frecuencia (+/-0'5 dB)</b>	20-20.000 Hz
<b>Balance entre Canales</b>	+/-0'5 dB
<b>Linealidad de la Fase</b>	+/-0'5°
<b>Separación entre Canales</b>	>98 dB a 1 kHz
<b>Relación Señal/Ruido</b>	>100 dB
<b>Gama Dinámica</b>	>96 dB
<b>Convertidores D/A</b>	Wolfson de grado audiófilo
<b>Precisión de la Velocidad, Lloro y Trémulo</b>	vinculadas a la precisión del Cristal de Cuarzo utilizado
<b>Nivel Máximo de la Salida Analógica</b>	2 V RMS
<b>Impedancia de Salida</b>	100 ohmios
<b>Nivel de la Salida Digital (coaxial)</b>	0'5 voltios de pico a pico
<b>Impedancia de la Salida Digital</b>	75 ohmios
<b>Alimentación</b>	
<b>Versión para EE.UU.</b>	120 voltios/60 Hz
<b>Versión para Europa</b>	230 voltios/50 Hz
<b>Consumo</b>	20 vatios
<b>Dimensiones (An x Al x P)</b>	431x99x320 mm
<b>Altura del Panel Frontal</b>	88'1 mm
<b>Peso Neto</b>	6'5 kg

Todas estas especificaciones son correctas en el momento de la impresión del presente manual de instrucciones. Rotel se reserva el derecho a realizar modificaciones en las mismas sin aviso previo.

Rotel y el logotipo Rotel HiFi están registrados por The Rotel Co., Ltd., Tokio, Japón.



## Belangrijke Veiligheidsinstructies

**Waarschuwingen:** Laat u alstublieft het apparaat gesloten, er bevinden zich binnenin geen door u te bedienen of te herstellen onderdelen. Iedere reparatie dient door een gekwalificeerde technicus verricht te worden.

Om het risico op elektrische schokken of brand te vermijden, moet u zorgen dat het apparaat niet nat wordt. Zet dus geen objecten gevuld met water, bv. een vaas bloemen, op het apparaat. Zorg er ook voor dat er geen voorwerpen in de behuizing terecht kunnen komen. Mocht het apparaat toch nat zijn geworden of voorwerpen in de behuizing terecht zijn gekomen, ontkoppel dan meteen het toestel van het lichtnet en breng het naar een erkende audiotchnicus ter controle en/of eventuele reparatie.

Lees de gehele gebruiksaanwijzing. Voordat u met het apparaat gaat werken is het van groot belang dat u weet hoe u ermee om moet gaan en dat zo veilig mogelijk.

Bewaar deze gebruiksaanwijzing op een plek, die u zich na verloop van tijd nog weet te herinneren.

De waarschuwingen op het apparaat en in de gebruiksaanwijzing zijn belangrijk, sla ze niet in de wind.

Als het apparaat vuil wordt, stof het dan af met een zachte, droge doek, of maak gebruik van een stofzuiger. Gebruik nooit een oplosmiddel van welke soort dan ook.

Gebruik het apparaat niet op natte of vochtige plaatsen.

Het apparaat moet dusdanig gebruikt worden, dat een behoorlijke koeling niet in het gedrang komt.

**Laat om het apparaat minstens een ruimte van 10cm vrij.**

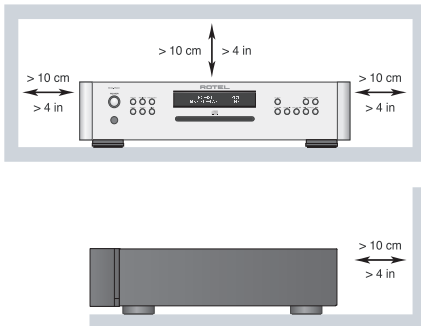

### BELANGRIJKE INFORMATIE VOOR LASERPRODUCTEN

#### 1. KLASSE 1 LASERPRODUCT

**2. GEVAARLIJK:** Zichtbare straling van de laser wanneer de speler geopend is of wanneer de afdichting niet goed functioneert. Voorkom dus directe blootstelling aan de laserstraal.

**3. WAARSCHUWING:** Laat de speler dus te allen tijde gesloten. Er bevinden zich in de speler geen onderdelen, die verondersteld worden door de gebruiker gerepareerd te worden, laat dus al het servicewerk over aan een gekwalificeerde reparateur.

#### ALGEMENE WAARSCHUWING!

Om het risico op elektrische schokken, brand enz. te voorkomen:

1. Verwijder geen schroeven, de afdekkap of de behuizing.
2. Stel het apparaat niet bloot aan water of vocht.
3. Raak het netsnoer en de stekkers niet aan met natte handen.

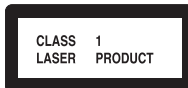

Gebruik het apparaat dus niet op: een bed, een sofa, een plaid of andere onregelmatige oppervlakken waardoor de ventilatiegaten geblokkeerd zouden kunnen worden. Ook het inbouwen in een te kleine ruimte kan een voldoende koeling in de weg staan.

Het apparaat moet verre gehouden worden van warmtebronnen zoals: radiatoren en kachels, maar ook van andere versterkers.

**LET OP:** Uiterst rechts op de achterzijde van het apparaat bevindt zich de lichtmetaansluiting. Zorg ervoor dat het apparaat zo is opgesteld dat u er te allen tijde bij kunt.

Het apparaat mag alleen aangesloten worden op het voltage, zoals aangegeven op de achterzijde. Hier in de Benelux 230V/50Hz.

Het apparaat dient alleen aangesloten te worden middels de bijgeleverde netkabel of een soortgelijk. Doe in ieder geval nooit iets met het netsnoer. Doe ook geen pogingen om de aarding of polariteit van het apparaat te wijzigen en gebruik geen verlengkabels.

De lichtnetstekker van het apparaat kan losgekoppeld worden. Om er echter zeker van te zijn dat hij echt losgekoppeld is, kunt u beter het lichtnetsnoer uit het muurcontact halen. Het stand-by lampje kan niet aan om u te tonen dat de versterker werkelijk van het lichtnet is verwijderd.

De lichtnetkabel dient zo neergelegd te worden, dat hij niet in het looppad ligt of geklemd kan worden tussen scherpe voorwerpen. Vooral de aansluitpunten zijn belangrijk: de aansluiting op de wandcontactdoos en daar waar de kabel op het apparaat wordt aangesloten.

Wanneer het apparaat voor langere tijd niet gebruikt wordt en tijdens onweer, dient de lichtnetkabel uit het lichtnet verwijderd te zijn.

Gebruik alleen die accessoires, die door de fabrikant aanbevolen worden.

Plaats het apparaat op een vast plat oppervlak, sterk genoeg om zijn gewicht te dragen. Vermijd verrijdbare instabiele opzetmeubels.



Het apparaat zal in service gegeven moeten worden wanneer één van de volgende situaties zich voordoet:

- Wanneer het netsnoer en/of stekker beschadigd zijn.
- Wanneer er toch voorwerpen/vloeistof in het apparaat terecht zijn gekomen.
- Als het apparaat in de regen heeft gestaan.
- Als het apparaat niet normaal functioneert of een duidelijk afwijkend gedrag vertoont.
- Wanneer het apparaat gevallen is en/of de kast beschadigd is.

CAUTION	- LASER RADIATION WHEN OPEN. DO NOT STARE INTO BEAM.
ATTENTION	- RAYONNEMENT LASER EN CAS D'OUVERTURE. NE PAS REGARDER DANS LE FAISCEAU.
VORSICHT	- LASERSTRAHLUNG, WENN ABDECKUNG GEÖFFNET. NICHT IN DEN STRAHL BLICKEN.
ADVASEL	- LASERSTRÅLING VED ÅBNING. SE IKKE IND I STRÅLEN.
ADVASEL	- LASERSTRÅLING NÄR DEKSEL ÄPNES. STIRRI IKKE INN I STRÅLEN.
VARNING	- LASERSTRÅLNING NÄR DENNA DEL ÄR ÖPPNAD. STRÅRA EJ IN I STRÅLEN.
VARO!	- AVATTAESSA OLET ALLTIHINA LASERSÄTEILYLLÄ. ÄLÄ TUJUJOTA SÄTEESEEN.
注意	- 当打开这里会出现激光, 请不要直视激光。
注意	- ここを開くとレーザー光が出ます。 レーザー光をのぞき込まないでください。

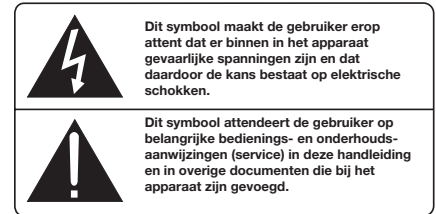
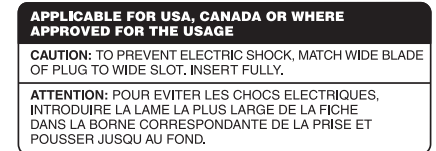







































Rotel Producten worden zo ontworpen dat zij voldoen aan de internationale regels betreffende de beperking van milieuvriendelijke grondstoffen die gebruikt kunnen worden in elektrische en elektronische apparatuur. Het symbool met de vuilcontainer met het kruis erdoor betekent voor u dat u, wanneer u dit apparaat wilt afvoeren, dit moet doen volgens de regels die daarvoor hier gelden.



Dit symbool wil zeggen dat het betreffende apparaat dubbel geaard is. Een separate aarding is dus verbodig.



## Inhoud

Figure 1: De bedieningsorganen en aansluitingen	3
Figure 2: De afstandsbediening RR-D97	3
Figure 3: De analoge uitgangen	4
Figure 4: De digitale uitgangen	4
Héél belangrijk:	5
<b>Belangrijke Veiligheidsinstructies</b> .....	<b>33</b>
<b>Wij van Rotel</b> .....	<b>34</b>
<b>Over de RCD-1520</b> .....	<b>34</b>
<b>Aan de slag met de RCD-1520</b> .....	<b>35</b>
Een paar voorzorgsmaatregelen	35
Een plek voor de RCD-1520	35
De letters en cijfers in deze gebruiksaanwijzing	35
<b>Het aansluiten op het Lichtnet en de Bediening</b> .....	<b>35</b>
De lichtnetkabel 	35
De lichtnetschakelaar met bijbehorende indicator 	35
en de toetsen aan/uit op de afstandsbediening 	35
<b>De Uitgangen</b> .....	<b>36</b>
De analoge uitgangen 	36
De digitale uitgang 	36
12V Trigger ingang 	36
De externe afstandsbedieningsaansluiting 	36
<b>In/uitgang voor een PC</b> 	<b>36</b>
De infrarood afstandsbediening plus sensor 	36
Het infoscherm 	36
De sleuf voor de schijfjes 	36
<b>De Bediening</b> .....	<b>37</b>
De toets "PLAY"  	37
De toets "STOP"  	37
De toets "PAUSE"  	37
De toetsen "TRACK"   	37
De directe nummerkeuzetoetsen van de afstandsbediening 	37
De toetsen "SEARCH"  	37
De toets "EJECT"  	37
<b>Toegevoegde Waarden</b> .....	<b>37</b>
De toets "PROGRAM"  	37
De toets "REVIEW"  	38
De toets "CLEAR" 	38
De toets "RANDOM"  	38
De toets "REPEAT"  	38
De toets "SCAN"  	38
De toets "TIME"  	38
<b>Wat te doen bij problemen?</b> .....	<b>39</b>
De lichtnetindicator werkt niet	39
Het vervangen van de zekering	39
Geen geluid	39
<b>Technische Gegevens</b> .....	<b>39</b>

## Wij van Rotel

Onze geschiedenis begon bijna 50 jaar geleden. Gedurende die tijd mochten we honderden onderscheidingen ontvangen en hebben we honderdduizenden mensen, die hun thuisamusement serieus nemen – zoals u – gelukkig kunnen maken.

Rotel werd opgericht door een familie met een gepassioneerde betrokkenheid bij muziek, die hen leidde tot het produceren van geluidsapparatuur van onberispelijke kwaliteit. In de loop der jaren is die passie onveranderd gebleven en het familiedoel om audiofielen en muzikliefhebbers, ongeacht hun budget, topkwaliteit te bieden, wordt nog steeds door iedere Rotel-medewerker gesteund.

Rotel's technici werken als een hecht team al tweakend en luisterend totdat ieder nieuw product dat muzikale niveau heeft bereikt, dat hun bij de aanvang van het project voor ogen stond. Zij worden volkomen vrijgelaten in hun keuze van componenten, waar ze ook op de wereld vandaan moeten komen. In Rotel apparatuur kunt u condensatoren tegenkomen uit Duitsland en Engeland, of half geleiders uit Amerika en Japan. De ringkerntransformatoren komen echter altijd uit eigen huis.

We maken ons allemaal zorgen over het milieu. Daar er steeds meer elektronica-producten worden gefabriceerd en ook later weer worden afgedankt, is het voor een fabrikant van het grootste belang om er alles aan te doen, producten te vervaardigen die een zo min mogelijk negatieve impact hebben op natuur en grondwater.

Bij Rotel zijn we er trots op ons steentje te kunnen bijdragen. We hebben bijvoorbeeld het aandeel lood in onze elektronica aanzienlijk teruggebracht door over te stappen op een speciaal ROHS (Restriction of Hazardous Substances) soldeer, terwijl wij onze klasse D (niet de D van digitaal) versterkers vijfmaal zo efficiënt gemaakt hebben t.o.v. onze vroegere ontwerpen, met handhaving van vermogen en prestatie. Ze blijven koel, vermorsen vrijwel geen energie meer, zijn dus minder belastend voor het milieu en klinken nog beter ook!

Tussen twee haakjes, deze handleiding is gedrukt op hergebruikt papier.

Wij realiseren ons dat dit de eerste stapjes zijn, maar ze zijn voor ons zeer belangrijk en we blijven nieuwe wegen en materialen zoeken voor een schonere en meer "groene" productiewijze.

Door de aanschaf van dit product danken wij u voor het in ons gestelde vertrouwen en wensen wij u er veel en langdurig plezier mee.

## Over de RCD-1520

Als we het heel simpel stellen, is de RCD-1520 maar voor één ding gemaakt: het bieden van een zo gedetailleerd en genuanceerd mogelijk geluidsbeeld van ieder schijfje. Of het nu een conventionele CD betreft, een MP3 of een MPA gecodeerd schijfje, de RCD-1520 zal ze alle natuurgetrouw weergeven.

Bij de ontwikkeling van de RCD-1520 wilde het ontwerpteam verder gaan dan de gebruikelijke grafieken, die de meetbare technische prestaties aantonen. Luisterpanels besteedden honderden uren aan het fijnafregelen van de geluidsprestaties, door die componenten

te kiezen die een weergave zou bieden, die "alle verholten emoties van muziek weer aan het schijfje zouden ontlokken". Wat ook de opnametechnicus of de uitvoerder op het schijfje heeft gezet, de RCD-1520 laat het horen.

De RCD-1520 heeft dan ook een indrukwekkende kwaliteit aan mechanica en elektronica aan boord. De digitaal- naar analogoomzetter is een "state-of-the-art" product van de wereldberoemde Britse fabrikant op dit gebied: Wolfson. Deze op zeer hoog niveau presterende "DAC", is specifiek ontworpen voor toepassingen bij cd- en dvd-weergave en natuurlijk in digitale thuistheatersystemen.

Dit alles gecombineerd met Rotel's "Balanced Design" concept, verzekert deze speler u van geluidsprestaties op het allerhoogste niveau. Wij geloven dan ook, dat de muziek d.m.v. deze RCD-1520 ten gehore gebracht, voor u een jarenlange bron van plezier zal zijn.

## Aan de slag met de RCD-1520

### Een paar voorzorgsmaatregelen

Leest u vooral goed de gebruiksaanwijzing. Er staat behalve over het installeren en de bediening, belangrijke informatie in over de verschillende manieren waarop u de RCD-1520 in uw installatie kunt inpassen alsmede algemene richtlijnen om het maximale uit uw audio-installatie te halen. Mocht u, ondanks onze pogingen om het u zo duidelijk mogelijk te maken, toch nog vragen hebben aarzel dan niet om met uw Rotel dealer contact op te nemen, hij heeft vast en zeker de antwoorden.

Bewaar als het even kan de verpakking. Altijd handig bij een eventuele verhuizing of wanneer het apparaat opgestuurd moet worden voor reparatie, want er is geen betere bescherming tijdens transport dan zijn eigen doos.

De garantie termijn op een Rotel-product is vijf jaar op elektronische schakelingen, twee jaar op mechanische delen, laserunits en afstandsbedieningen. De garantie termijn is alleen van toepassing bij de eerste eigenaar. Om aanspraak te maken op garantie is het voldoende uw aankoopnota te overleggen.

### Een plek voor de RCD-1520

Gebruik uw gezonde verstand wanneer u een plek zoekt voor de RCD-1520. Controleer of de plank waarop of het meubel waarin u hem zet het gewicht wel kan torsen. Zet geen zware apparatuur of voorwerpen op de speler. Zorg er tevens voor dat hij goed gekoeld blijft door geen warmte producerende toestellen zoals een versterker direct onder hem te plaatsen. Cd-spelers zijn gevoelig voor trillingen van buitenaf zorg dus voor een stabiel plekje en dus ook niet te dicht bij de luidsprekers.

### De letters en cijfers in deze gebruiksaanwijzing

Voor in deze gebruiksaanwijzing vindt u de illustraties van de voor- en achterkant van deze speler alsmede die van de afstandsbediening. Alle bedieningsorganen zijn aangegeven met een cijfer (betreffende de speler) of een letter (betreffende de afstandsbediening).

## Het aansluiten op het Lichtnet en de Bediening

### De lichtnetkabel

Uw RCD-1520 is ingesteld op het lichtnetvoltage van het land waarin hij gekocht is. In uw geval dus 230/240 volts. U kunt het ingestelde voltage controleren op de achterkant van het apparaat.

---

**Extra informatie:** Mocht u ooit moeten verhuizen naar een land met een ander voltage, dan is de speler op dat andere voltage in te stellen. Doe deze operatie NIET zelf, maar laat hem verrichten door uw Rotel leverancier. Deze handelingen zijn voor niet ingewijden niet van gevaar ontbloot.

---

U doet de stekker van de RCD-1520 direct in een zich in de nabijheid bevindende wandcontactdoos of in een geschakelde spanningsuitgang op een van de andere componenten. Gebruik echter om wat voor reden dan ook geen verlengsnoer.

Controleer even of de RCD-1520 echt uitstaat (in de stand "OUT") wanneer u bovenstaande handeling uitvoert.

Als u van plan bent om langdurig van huis te zijn, adviseren wij u uw gehele beeld en geluidsinstallatie (dus ook de RCD-1520) van het lichtnet te ontkoppelen.

### De lichtnetschakelaar met bijbehorende indicator en de toetsen aan/uit op de afstandsbediening

De aan/uitschakelaar vindt u op de voorkant onder de aanduiding "POWER". Wanneer u de speler aan wilt zetten drukt u deze schakelaar in. Een ring rond deze schakelaar licht op ten teken dat de speler aanstaat. Wanneer u nu nogmaals de schakelaar indrukt, gaat de speler weer uit.

Wanneer de netschakelaar in de aanpositie staat, kunnen de ON/OFF toetsen op de afstandsbediening gebruikt worden om de speler al dan niet te activeren. Wanneer de speler uitstaat (standby), blijft de ring om de netschakelaar branden, maar is het infoscherm uit.

---

**Extra informatie:** Wanneer de RCD-1520 zijn energie ontvangt via een geschakelde uitgang van een van de andere componenten, kunt u hem aan laten staan: hij wordt immers nu aan en uit gezet via dat betreffende apparaat.

---

## De Uitgangen

U kunt de RCD-1520 op twee manieren op uw apparatuur aansluiten. Op de conventionele manier: het linker en rechter signaal van de analoge uitgangen voert u via de bijgeleverde signaal kabels naar de CD ingangen van uw versterker, of u brengt het digitale signaal van de digitale uitgangen via een speciale digitale 75Ω kabel naar de digitale ingang van uw versterker of separate digitaal/analoog omzetter of processor.

---

**Extra informatie:** Het is zeer verstandig voor uw gehoor en luidsprekers dat wanneer u signaalverbindingen maakt van welke aard dan ook, uw apparatuur UIT staat.

---

### De analoge uitgangen

(zie figuur 3 voor extra aanwijzingen)

Op de achterkant van de RCD-1520 vindt u de aansluitingen ("OUTPUT ANALOG"). Deze cinch aansluitingen moeten verbonden worden met de "CD" ingangen van uw (voor)versterker of tuner-versterker.

Gebruik voor deze verbinding de beste kabel die u zich kunt permitteren. Let u er vooral op dat u links ("LEFT") en rechts ("RIGHT") juist aansluit.

### De digitale uitgang

(zie figuur 4 voor extra aanwijzingen)

Aan de digitale uitgang "OUTPUT DIGITAL" kunt u een externe D/A omzetter aansluiten. Hiervoor heeft u een speciale afgeschermd 75Ω kabel nodig met cinch connectoren. Het muzikale genoegen kunt u vooral verhogen door betere verbindingkabels te gebruiken. Dit laatste geldt nog duidelijker voor de analoge verbindingen. Vraag uw handelaar ernaar: het resultaat zal u verbazen.

Wanneer u CD-DA, MP3 of WMA schijfjes afspeelt zal er van de uitgang een PCM datastream komen. Wanneer u een DTS cd-schijfje afspeelt zal van de uitgang een DTS datastream komen.

---

**Extra informatie:** Wanneer er een HDCD schijfje wordt afgespeeld zal in het infoscherm "HDCD" verschijnen. Het signaal echter is geen gedecodeerd HDCD signaal.

---

### 12V Trigger ingang

De RCD-1520 kan worden ingeschakeld door een 12 volt trigger signaal. De trigger ingang accepteert ieder stuursignaal (wissel- of gelijkstroom), dat mag variëren van 3 volts tot en met 30 volts. Indien een kabel wordt aangesloten op de 12 volt ingang, zal bij aanwezigheid van een trigger signaal, de RCD-1520 worden ingeschakeld, wanneer het trigger signal ontbreekt, zal het apparaat in de standby mode worden geschakeld. De power indicator op het voorfront blijft verlicht, maar het display wordt donker, en het apparaat werkt niet.

---

**NOTE:** Indien de 12V trigger optie gebruikt wordt, moet de power knop in de AAN-positie worden gezet.

---

### De externe afstandsbedieningsaansluiting

Op deze 3,5 mm miniplug ingang kunt u een infraroodontvanger aansluiten, om het mogelijk te maken de RCD-1520 toch op afstand te kunnen bedienen ondanks dat hij niet binnen bereik is van uw afstandsbediening. Informeer bij uw Rotel adviseur over de mogelijkheden en de manier waarop u zo'n ontvanger moet aansluiten.

## In/uitgang voor een PC

De RCD-1520 kan bediend worden met software via derden geleverd. Dit wordt bereikt door de codes die normaal worden verzonden door uw afstandsbediening, dan verzonden worden door een met een draad verbonden pc.

De aansluiting "COMPUTER I/O"  zorgt voor de nodige verbinding met uw pc en is geschikt voor standaard RJ-45 8-pins modulaire pluggen, zoals die gewoonlijk bij 10-BaseT UTP Ethernet verbindingen gebruikt worden.

Voor nadere informatie over dit onderwerp is het verstandig even bij uw Rotel-leverancier langs te gaan.

## De Werking

De RCD-1520 kan zowel met de toetsen op het paneel als via de toetsen op de bijgeleverde afstandsbediening bediend worden. Uitgebreide instructies over beide methodes vindt u hieronder. De meeste toetsen vindt u zowel op het apparaat als op de afstandsbediening. Er zijn echter een paar uitzonderingen, deze worden ook uitgebreid hieronder beschreven.

### De infrarood afstandsbediening plus sensor

Voordat u de afstandsbediening kunt gebruiken moet u hem eerst van de nodige energie voorzien. Verwijder daarvoor het plaatje achterop de afstandsbediening en installeer vervolgens de twee bijgeleverde mini penlight-batterijen (let op de + en de -). Schuif vervolgens het plaatje weer op zijn plaats.

Om gebruik te maken van de afstandsbediening, dient u op de infraroodsensor  te richten, die zich in de linker onderhoek van het front bevindt.

### Het infoscherm

Het infoscherm van de RCD-1520 zorgt voor uw nodige informatie over de werkzaamheden van het apparaat, over de opdrachten die u hem gegeven heeft en over tijd en track aanduidingen van de cd, die zich op dat moment in de RCD-1520 bevindt. Al deze aanduidingen worden hierna gedetailleerd voor u uit de doeken gedaan.



### De sleuf voor de schijfjes

De brievenbus midden op de RCD-1520 neemt uw schijfjes in ontvangst om ze te kunnen afspelen. Schuif het schijfje in de sleuf, met het label naar boven. Nadat de speler het schijfje geaccepteerd heeft, verschijnt op het infoscherm het aantal tracks dat het betreffende schijfje bevat.



## De Bediening

Met de hierna genoemde toetsen kunt u de RCD-1520 alle basisfuncties laten verrichten. Tenzij speciaal vermeld kunt u alle opdrachten zowel op het apparaat als op de afstandsbediening geven. De nummers en letters achter de toetsvermelding verwijzen naar de nummers vermeld in de illustraties voorin in deze gebruiksaanwijzing.



### De toets "PLAY"

Nadat het schijfje is geladen en u drukt op de toets "PLAY" , dan begint de RCD-1520 het plaatje vanaf het begin af te spelen. Met in het scherm vermeld PLAY en het spelende tracknummer, met de verstreken tijd. U kunt natuurlijk ook met een ander dan het eerste nummer beginnen. U kiest dan middels de "TRACK" (spoor)toetsen of de nummerkeuzetoetsen op de afstandsbediening (zie elders) het gewenste nummer alvorens de "PLAY"  toets te gebruiken.



### De toets "STOP"

Om het afspelen te stoppen drukt u op de toets "STOP" . Druk weer op de toets "PLAY"  om het afspelen te hervatten na het stoppen. Wordt de stop-toets tweemaal ingedrukt, dan wordt het afspelen van de selectie daadwerkelijk gestopt (zie even verderop). Het woordje STOP verschijnt dan ook in het infoscherm. Drukt u nu weer op de toets "PLAY", dan start de speler weer met afspelen vanaf het begin.

### De toets "PAUSE"

Bij het gebruik van de toets "PAUSE"  stopt de muziek, maar blijft de affaster op dezelfde plaats staan. Gebruikt u de toets "PLAY" opnieuw dan herneemt de muziek zich weer. Bij gebruik van de pauzetoets staat in het infoscherm de pauze-indicatie .

### De toetsen "TRACK"

Met de "TRACK" toetsen kunt u door de CD heen "zappen", met de rechter toets  gaat u bij elke aanraking naar een volgend nummer en met de linker toets  naar een vorig nummer. Doet u dit laatste echter eenmaal *middenin* een nummer dan zal de speler weer gaan starten bij het begin van het nummer waarmee hij bezig was. Drukt u de linker "TRACK" toets echter tweemaal (snel) in dan zal de speler bij het daaraan voorafgaande nummer gaan starten. Het afspelende nummer verschijnt nu in het infoscherm.

Deze toetsen kunnen ook worden gebruikt voordat u de "PLAY" toets indrukt of bij het programmeren (zie elders). Bij het programmeren worden deze toetsen herhaaldelijk gebruikt om bij een bepaald nummer te komen.

Wanneer de "TRACK" toetsen worden gebruikt bij het afspelen van een geprogrammeerde volgorde, dan zal de RCD-1520 het vorige respectievelijk volgende nummer van de geprogrammeerde volgorde gaan afspelen.

### De directe nummerkeuzetoetsen van de afstandsbediening

(alleen op de afstandsbediening)

De elf nummerkeuzetoetsen op de afstandsbediening bieden u de mogelijkheid een bepaald nummer direct te kiezen i.p.v. vele malen de track toetsen te moeten gebruiken.







De eerste tien nummers op een schijfje kunt u direct kiezen. U wenst b.v. nummer drie te beluisteren. U drukt dan "3" in op de

afstandsbediening, en zie.... Wenst u nummer 10 te horen druk dan op "0".



Wenst u een nummer hoger dan 10 te horen, gebruik dan de ">10" toets om het door u gewenste nummer te bereiken. Voorbeeld: Om nummer 14 te horen toetst u ">10" in en vervolgens de "4". Wilt u nummer 23 beluisteren druk dan tweemaal op ">10" en daarna op "3". Het gekozen nummer verschijnt nu midden op het infoscherm.

De directe nummerkeuzetoetsen kunnen ook gebruikt worden bij het programmeren van het geheugen (zie hiervoor het hoofdstukje de toets "PROGRAM" even verderop).

### De toetsen "SEARCH"

Met de toetsen  en  kunt u het draaiende schijfje versneld heen en terug afspelen. Eenmaal drukken op de  of  toets zal de snelheid van het heen- of terugwaarts afspelen verdubbelen. Nog meer malen deze toetsen indrukken zal het versneld afspelen, met respectievelijk 4, 8, 16 of 32x de normale snelheid, vermeerderen. Door nogmaals te drukken op de toets  of  of op de toets "PLAY"  keert de RCD-1520 weer terug naar normale weergave. Terwijl u aan het drukken bent hoort u de snelheidsveranderingen.

### De toets "EJECT"

Wanneer u een schijfje stopt in de gleuf van de speler  wordt het naar binnen getrokken naar het loopwerk. Om het schijfje er weer uit te krijgen drukt u op de toets "EJECT"  van de RCD-1520 of van de afstandsbediening .

Drukt u abusievelijk op één van deze toetsen, druk dan nogmaals op dezelfde toets om het schijfje weer te laden.

## Toegevoegde Waarden

We gaan nu de toegevoegde waarden behandelen, die de RCD-1520 extra aantrekkelijk maken in zijn functioneren. Deze zijn: het onthouden en afspelen van een door u gemaakte combinatie van tracks, het (eindeloos) herhalen van een schijfje of een bepaald nummer, het door elkaar afspelen van alle nummers op een schijfje, het automatisch afspelen van de eerste 10 seconden van elk nummer en het kunnen kiezen uit meerdere beschikbare informatie betreffende de tijd.

### De toets "PROGRAM"

Met de "PROG" (programmeer)toets kunt u een schijfje op een door u gewenste volgorde programmeren. U kunt meer dan 20 nummers in het geheugen zetten.

---

**Extra informatie:** MP3- en WMA-schijfjes kunnen niet geprogrammeerd worden.

---

Om te kunnen programmeren doet u de volgende handelingen.

1. Doe een cd in de sleuf. De speler leest nu de inhoudsopgave (TOC) van de cd. U kunt de toets "PLAY"  indrukken als u tijdens het programmeren, de te programmeren nummers wenst te horen.



2. Druk nu op de toets "PROG" op de speler of op de afstandsbediening, in het beeldscherm verschijnt nu het woord "PROGRAM" en "P:00". De speler wacht nu op uw commando's.
3. Kies nu op de afstandsbediening het eerste nummer **F** dat u wenst te programmeren. Dit nummer wordt nu direct in het geheugen gezet en "P:01" verschijnt op het scherm. Herhaal deze handeling voor alle nummers die u wenst te programmeren. (U hoeft dus niet meer uw keuze te conformeren met de "PROG" toets.)
4. U kunt ook, zij het wat minder makkelijk, uw gewenste nummers op de speler zelf programmeren. Kies het eerste nummer d.m.v. één van de "TRACK" toetsen **16** **17**. Ga zo verder, na iedere keuze bevestigt u deze door op de toets "PROGRAM" te drukken.

Wanneer u uw totale programma heeft samengesteld blijft de speler in "PROGRAM" staan. U kunt deze status opheffen door op de toets "EJECT" of door tweemaal op de "STOP" toets te drukken. Drukt u echter na het programmeren op de "PLAY" toets dan zal uw gemaakte selectie worden afgespeeld i.p.v. het gehele schijfje, beginnende bij het eerste door u uitgekozen nummer.

De meeste toetsen die normaal gesproken betrekking hebben op het afspelen van een gehele cd, zijn tijdens "program" alleen maar in dienst van de door u gemaakte selectie. Dus drukken op de rechter "TRACK" toets heeft tot gevolg dat u het volgende nummer van uw selectie te horen krijgt en niet het eerstvolgende nummer op de cd.

---

**Extra informatie:** De husselfunctie kan tijdens het geprogrammeerd afspelen niet gebruikt worden.

---

### De toets "REVIEW" **3** **1**

Met deze toets kunt u uw zojuist gemaakte selectie controleren. Als u op deze toets drukt verschijnt het eerste nummer van het door u gemaakte programma op het scherm met de aanduiding "Prog Review. U kunt nu nogmaals op de "REVIEW" toets indrukken, dan verschijnt het volgende nummer van uw selectie. Zodoende doorgaand, kunt u uw gehele programma checken.

Raakt u de toets "REVIEW" gedurende vijf seconden niet meer aan, dan stopt het controleproces en gaat de RCD-1520 verder met het werk waarmee hij bezig was, of gaat door met het geprogrammeerd afspelen.

Met de "CLEAR" toets kunt u tijdens de "PREVIEW" procedure nummers uit uw selectie verwijderen. Zie hieronder.

### De toets "CLEAR" **11**

(alleen op de afstandsbediening)

Met deze toets kunt u nummers uit uw selectie verwijderen tijdens de "REVIEW" status. Als u met de controle van uw selectie bezig bent zoals hierboven beschreven, kunt u bij een bepaald nummer i.p.v. de "REVIEW" toets de toets "CLEAR" (alles weg) indrukken. U verwijdert dan het nummer uit het programma dat op dat moment in het scherm staat. U kunt tijdens de gehele controle deze "alles weg" toets zo vaak gebruiken als u nodig vindt.

### De toets "RANDOM" **4** **10**

Een extra grapje van de RCD-1520 is de "RANDOM" (hussel) functie. Met deze toets kunt u het cd-schijfje op een willekeurige volgorde afspelen. Wanneer alle nummers van de cd aan de beurt zijn geweest stopt de speler met spelen, tenzij "REPEAT" in functie is (zie hieronder), dan stopt de RCD-1520 pas als u "STOP" indrukt. Wanneer "RANDOM" in bedrijf is wordt in het scherm het random icoon **11** getoond.

### De toets "REPEAT" **9** **8**

Met de toets "REPEAT" (herhalen) kunt u een nummer, of de gehele cd laten herhalen. Dit blijft de speler doen totdat u deze functie herroept d.m.v. de "REPEAT" of "STOP" toets. U heeft met de toets "REPEAT" twee mogelijkheden: als hem eenmaal indrukt dan blijft de RCD-1520 het actuele nummer herhalen, dan wordt in het scherm het repeat icoon **12** getoond, drukt u de toets nogmaals in dan herhaalt hij de gehele cd, een extra repeat icoon **13** wordt nu getoond. Een derde keer drukken heft de herhalingsstatus op.

Nogmaals, wilt u herhaalt verrast worden, dan kunt u de "repeat" (herhaal)functie combineren met de "random" (hussel)functie. Deze combinatie kan ook bij CD-DA schijfjes gebruikt worden.

---

**Extra informatie:** De herhaalfunctie wordt opgeheven wanneer op de toets "EJECT" **6** **10** drukt.

---

### De toets "SCAN" **10** **11**

Met de toets "SCAN" kunt u in vogelvlucht door een cd gaan: u hoort in volgorde de eerste 10 seconden van ieder nummer (van de gehele cd of van uw geselecteerde programma). In het scherm wordt dan het "INTRO" icoon **1** getoond. U heft deze handige functie weer op door nogmaals op "SCAN" of op "PLAY" **13** **14** te drukken. De speler gaat dan door met het laatst gevonden nummer.

De hussel(random)functie en scan/introfunctie kunnen ook gecombineerd worden bij het afspelen van CD-DA-schijfjes.

### De toets "TIME" **11** **11**

De tijd die u normaal in het infoscherm ziet is de verstreken tijd van het actuele nummer. Bij kopiëren kan het echter handig zijn om te weten wat de resterende tijd is. Daarvoor is de toets "TIME" (tijd). Wanneer u deze toets eenmaal indrukt verschijnt in het venster de resterende tijd van het actuele nummer. Als u hem nogmaals indrukt verschijnt de resterende tijd van de totale cd of het programma in beeld. Bij een derde keer drukken verschijnt weer de standaard tijdinformatie. Wanneer de tijd functie in dienst is, wordt het "REMAIN" icoon in het infoscherm getoond.

---

**Extra informatie:** Bij het afspelen van MP3- en WMA-schijfjes kunnen alleen de verstreken en resterende tijd van het lopende nummer worden getoond.

---



## Wat te doen bij problemen?

Als er al problemen zijn, zijn deze meestal te wijten aan slechte verbindingen, slecht verbindingsmateriaal of een verkeerde stand van de knoppen/schakelaars. Controleer bij niet functioneren of alle schakelaars en knoppen in de juiste stand staan. Functioneert het één en ander niet zoals het moet, probeer dan door elimineren er achter te komen waar het probleem zit. Werkt dit ook niet volgt u dan onderstaande suggesties:

### De lichtnetindicator werkt niet

De ring om de netschakelaar gaat branden zodra de RCD-1520 wordt ingeschakeld middels aan/uitschakelaar nadat u de stekker in het stopcontact heeft gestoken. Doet deze indicator het niet, controleer dan de lichtmetaansluiting waarop de RCD-1520 is aangesloten, met een ander elektrisch apparaat, bv. een schemerlamp.

### Het vervangen van de zekering

Ontdekt u met de schemerlampproef dat er wel degelijk spanning staat op het stopcontact en de lichtnetindicator doet het nog steeds niet, dan kon de interne zekering van de RCD-1520 wel eens ter ziele zijn. Laat uw handelaar dit klusje voor u klaren.

### Geen geluid

De indicator brandt wel, maar u hoort nog steeds niets. Controleer dan of de verbinding tussen de RCD-1520 en de (voor)versterker wel o.k. is. Controleer of de keuzeschakelaar van de (voor)versterker in de juiste stand staat en of de monitorfunctie uitstaat. Hoe is de kwaliteit van de luidsprekerkabels? Als er na al deze controles nog steeds geen geluid is, neem dan contact op met uw Rotel leverancier.

## Technische Gegevens

<b>Totale harm. vervorming incl. ruis</b>	0,0045% @ 1 kHz.
<b>Intermodulatievervorming</b>	0,0045% @ 1 kHz.
<b>Frequentiebereik <math>\pm 0.5</math>dB</b>	20-20.000 Hz.
<b>Kanaalgelijkheid</b>	$\pm 0,5$ dB
<b>Fase reinheid</b>	$\pm 0,5\%$
<b>Kanaalscheiding</b>	> 98 dB @ 1 kHz.
<b>Signaal/ruisverhouding</b>	> 100 dB
<b>Dynamisch bereik</b>	> 96 dB
<b>Digitaal/analooft omzetting</b>	Wolfson
<b>Gelijkkloop</b>	Kwarts kristal gestuurde precisie
<b>Maximaal uitgangsniveau (analooft)</b>	2V rms
<b>Uitgangsimp. (analooft)</b>	100 $\Omega$
<b>Uitgangsniveau (digitaal)</b>	0.5 Volts (p.p.)
<b>Uitgangsimp. (digitaal)</b>	75 $\Omega$
<b>Lichtnetspanning</b>	
Amerikaanse versie	120 V 60 Hz.
Europese versie	220-240 V 50 Hz.
<b>Vermogensopname</b>	20 Watts
<b>Afmetingen</b>	431 x 99 x 320 mm (b x h x d)
<b>Hoogte Voorpaneel (voor rackmontage)</b>	2U / 88.1 mm
<b>Netto gewicht</b>	6,5 kg

Gegevens en ontwerp zijn voorbehouden.

Rotel en het Rotel logo zijn geregistreerde handelsmerken van The Rotel Co. Ltd. Tokyo Japan.

## Importanti informazioni di Sicurezza

**ATTENZIONE:** Non vi sono all'interno parti riparabili dall'utente. Per l'assistenza fate riferimento a personale qualificato.

**ATTENZIONE:** Per ridurre il rischio di incendio e di scossa elettrica non esponete l'apparecchio all'umidità o all'acqua. Non posizionate contenitori di liquidi, come ad esempio vasi sull'unità. Evitate che cadano oggetti all'interno del cabinet. Se l'apparecchio è stato esposto all'umidità o un oggetto è caduto all'interno del cabinet, staccate il cavo di alimentazione dalla presa. Portare l'apparecchio ad un centro di assistenza qualificato per i necessari controlli e riparazioni.

Leggere attentamente tutte le istruzioni prima di collegare l'apparecchio ed utilizzarlo.

Conservate questo manuale per ogni riferimento futuro alle istruzioni di sicurezza.

Seguire attentamente tutte le avvertenze e le informazioni sulla sicurezza contenute in queste istruzioni e sul prodotto stesso. Seguire tutte le istruzioni d'uso.

Pulire il cabinet solo con un panno asciutto o con un piccolo aspirapolvere.

Non utilizzate questo prodotto vicino all'acqua.

**Mantenere 10 cm circa di spazio libero da tutti i lati del prodotto.**

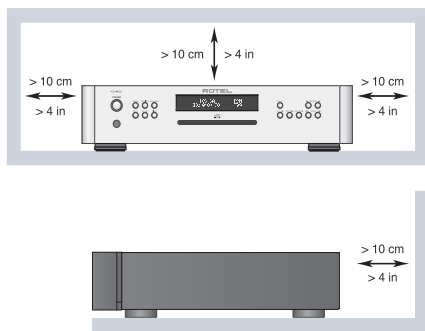

Non posizionate l'apparecchiatura su un letto, divano, tappeto, o superfici che possano bloccare le aperture di ventilazione. Se l'apparecchio è posizionato in una libreria o in mobile apposito, fate in modo che ci sia abbastanza spazio attorno all'unità per consentire un'adeguata ventilazione e raffreddamento.

L'unità dovrebbe essere posta lontano da fonti di calore come termosifoni, termoconvettori, stufe, o altri apparecchi che producono calore

### INFORMAZIONI IMPORTANTI PER I PRODOTTI LASER

#### 1. PRODOTTO LASER IN CLASSE 1

**2. PERICOLO:** Vengono emesse radiazioni laser invisibili quando l'apparecchio è aperto. Evitate l'esposizione diretta al raggio.

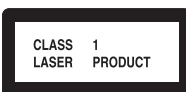

**3. ATTENZIONE:** Non aprite il cabinet. Non vi sono parti riparabili dall'utente; Per l'assistenza fate riferimento a personale qualificato.

#### ATTENZIONE!

Per ridurre il rischio di shock elettrico, incendi, ecc.:

1. Non rimuovete viti, o parti del cabinet.
2. Non esponete l'unità alla pioggia o all'umidità.
3. Non toccate il cavo di alimentazione o la presa con mani bagnate.

**ATTENZIONE:** Il cavo di alimentazione sul pannello posteriore è il dispositivo principale di scollegamento dalla alimentazione. L'unità dovrebbe essere posizionata in uno spazio aperto che permetta il libero accesso al connettore del cavo di alimentazione.

L'apparecchiatura deve essere collegata esclusivamente ad una sorgente di alimentazione elettrica del tipo indicato sul pannello posteriore dell'unità. (USA: 120V/60Hz ; CE: 230 V/50Hz)

Collegate l'unità alla presa di alimentazione solo con il cavo che viene fornito o con uno equivalente. Non modificate il cavo in dotazione in alcun modo. Non cercate di eliminare la messa a terra o la polarizzazione. Se la spina del cavo ha difficoltà ad entrare nella presa di alimentazione, consultate un elettricista per una eventuale sostituzione della presa difettosa. Non utilizzate prolunghe.

La presa del cavo di alimentazione è un dispositivo di scollegamento dell'alimentazione. Per scollegare completamente il prodotto dall'alimentazione, il cavo di alimentazione dovrebbe essere scollegato dalla presa AC di rete. Il LED indicatore stand-by, si spegne solo quando il cavo di alimentazione viene scollegato. Il dispositivo di scollegamento dovrebbe essere sempre facilmente accessibile.

Non fate passare il cavo di alimentazione dove potrebbe essere schiacciato, pizzicato, piegato ad angoli acuti, esposto al calore o danneggiato. Fate particolare attenzione al posizionamento del cavo di alimentazione all'altezza della presa e nel punto in cui esce dalla parte posteriore dell'apparecchio.

Il cavo di alimentazione dovrebbe essere scollegato dalla presa durante i temporali, o quando l'apparecchiatura rimane inutilizzata per un periodo piuttosto lungo.

Usate esclusivamente accessori indicati dal produttore.

Utilizzate solo stand, scaffali o supporti indicati da Rotel. Non posizionate il prodotto su un carrello mobile che potrebbe cadere.



L'apparecchiatura deve essere disattivata immediatamente e fatta ispezionare da personale qualificato quando:

- Il cavo di alimentazione o la spina sono stati danneggiati.
- Sono caduti oggetti, o del liquido è stato versato nell'apparecchio.
- L'apparecchiatura è stata esposta alla pioggia.
- L'apparecchiatura non sembra funzionare in modo normale.
- L'apparecchiatura è caduta, o è stata danneggiata in qualche modo.



APPLICABLE FOR USA, CANADA OR WHERE APPROVED FOR THE USAGE

CAUTION: TO PREVENT ELECTRIC SHOCK, MATCH WIDE BLADE OF PLUG TO WIDE SLOT, INSERT FULLY.

ATTENTION: POUR EVITER LES CHOCS ELECTRIQUES, INTRODUIRE LA LAME LA PLUS LARGE DE LA FICHE DANS LA BORNE CORRESPONDANTE DE LA PRISE ET POUSSER JUSQU'AU FOND.



Il fulmine inserito in un triangolo vi avverte della presenza di materiale non isolato, sotto tensione, ad elevato voltaggio all'interno del prodotto che può costituire pericolo di folgorazione.



Il punto esclamativo entro un triangolo equilatero vi avverte della presenza di istruzioni d'uso e manutenzione importanti nel manuale o nella documentazione che accompagna il prodotto.



I prodotti Rotel sono realizzati in conformità con le normative internazionali: Restriction of Hazardous Substances (RoHS) per apparecchi elettronici ed elettrici, ed alle norme Waste Electrical and Electronic Equipment (WEEE). Il simbolo del cestino con le ruote e la croce sopra, indica la compatibilità con queste norme, e che il prodotto deve essere riciclato o smaltito in ottemperanza a queste direttive.









































Questo simbolo indica che questo prodotto è doppiamente isolato. Non è necessario il collegamento della messa a terra.



CAUTION	- LASER RADIATION WHEN OPEN. DO NOT STARE INTO BEAM.
ATTENTION	- RAYONNEMENT LASER EN CAS D'OUVERTURE. NE PAS REGARDER DANS LE FAISCEAU.
VORSICHT	- LASERSTRAHLUNG, WENN ABDECKUNG GEÖFFNET. NICHT IN DEN STRAHL BLICKEN.
ADVARSEL	- LASERSTRÅLING VED ÅBNING. SE IKKE IND I STRÅLEN.
ADVARSEL	- LASERSTRÅLING NÅR DEKSEL ÅPNES. STIR IKKE INN I STRÅLEN.
VARNING	- LASERSTRÅLNING NÅR DENNA DEL ÄR ÖPPNAD. STRÅR EJ IN I STRÅLEN.
VARO!	- AVATTAESSA OLET ALLTIHINA LASERSÄTEILYLLE. ÄLÄ TUJUJOTA SÄTEESEEN.
注意	- 当打开这里会出现激光, 请不要直视激光。
注意	- ここを開くとレーザー光が出ます。 レーザー光をのぞき込まないでください。

## Indice

Figure 1: Controlli e connessioni	3
Figure 2: Telecomando RR-D97	3
Figure 3: Uscite Analogiche	4
Figure 4: Uscite Digitali	4
Note importanti	5
<b>Importanti informazioni di Sicurezza</b>	<b>40</b>
<b>Alcune informazioni su Rotel</b>	<b>41</b>
<b>Informazioni sul RCD-1520</b>	<b>41</b>
<b>Per iniziare</b>	<b>42</b>
Alcune Precauzioni	42
Posizionamento	42
Identificazione dei comandi	42
<b>Ingresso di alimentazione AC</b>	<b>42</b>
AC Power Input 	42
Tasto e indicatore di Accensione  e tasti ON/OFF del telecomando 	42
<b>Collegamenti In Uscita</b>	<b>43</b>
Uscite analogiche 	43
Uscita digitale 	43
Ingresso per segnale Trigger 12V 	43
Presa Jack EXT REMOTE IN 	43
<b>Connettore Computer I/O </b>	<b>43</b>
Telecomando IR 	43
Display 	43
Cassetto porta disco 	43
<b>Tasti per il Controllo della Riproduzione</b>	<b>44</b>
Tasto PLAY  	44
Tasto STOP  	44
Tasto PAUSE  	44
Tasti TRACK   	44
Tasti DIRECT ACCESS 	44
Tasti SEARCH  	44
Tasto EJECT  	44
<b>Funzioni aggiuntive</b>	<b>44</b>
Tasto PROGRAM  	44
Tasto REVIEW  	45
Tasto CLEAR 	45
Tasto RANDOM  	45
Tasto REPEAT  	45
Tasto SCAN  	45
Tasto TIME  	45
<b>Risoluzione dei problemi</b>	<b>46</b>
L'indicatore di alimentazione non si illumina	46
Sostituzione del Fusibile	46
Nessun Suono	46
<b>Caratteristiche tecniche</b>	<b>46</b>

## Alcune informazioni su Rotel

La nostra storia ha avuto inizio quasi 50 anni fa. Nel corso del tempo abbiamo ricevuto centinaia di riconoscimenti per la qualità dei nostri prodotti e soddisfatto centinaia di migliaia di audiofili ed amanti della musica. Proprio come voi!

Rotel è stata fondata da una famiglia la cui passione per la musica ha portato alla realizzazione di componenti alta fedeltà di qualità senza compromessi. Attraverso gli anni questa passione non si è affievolita e l'obbiettivo di realizzare apparecchi di straordinario valore per veri audiofili, indipendentemente dal loro budget, continua ad essere condiviso da tutti coloro che vi lavorano.

I nostri progettisti operano in stretto contatto tra loro ascoltando ed affinando ogni nuovo prodotto fino a raggiungere determinati standard qualitativi. Viene loro offerta una totale libertà di scelta sui componenti per ottenere le migliori prestazioni possibili. Non è raro quindi trovare in un Rotel condensatori di fabbricazione inglese o tedesca, semiconduttori giapponesi o americani, con la sola eccezione dei trasformatori di alimentazione, prodotti come tradizione nelle nostre fabbriche.

Noi tutti abbiamo a cuore i temi dell'ambiente. Pensando che al termine della loro vita operativa gli apparecchi elettronici verranno dismessi, è molto importante per un costruttore responsabile fare tutto il possibile affinché abbiano un impatto ambientale il più possibile ridotto.

Alla Rotel siamo orgogliosi di fare la nostra parte riducendo il contenuto di piombo nei nostri apparecchi rispettando rigorosamente la normativa RoHS. Inoltre abbiamo sviluppato amplificatori finali in Classe D (non digitale) fino a cinque volte più efficienti rispetto ai modelli tradizionali a parità di potenza e prestazioni. Questi modelli non producono calore durante il funzionamento, dissipando quindi pochissima energia ed offrono un suono perfino migliore.

Da ultimo poi, abbiamo stampato queste pagine su carta riciclata.

Certamente si tratta di piccoli passi, ma importanti perché nella giusta direzione. Ed è nostra intenzione proseguire, cercando di migliorare i processi produttivi ed utilizzare materiali sempre più rispettosi dell'ambiente.

Noi tutti di Rotel vi ringraziamo per aver acquistato questo prodotto che, siamo sicuri, vi accompagnerà per molti anni di puro divertimento e soddisfazione.

## Informazioni sul RCD-1520

Molto semplicemente, il RCD-1520 è progettato per fare una cosa - garantire il suono più dettagliato e ricco di sfumature da ogni disco. Sia che si tratti di un normale CD, o un disco con files MP3 o WMA, il RCD-1520 riprodurrà fedelmente tutto ciò che è inciso sul disco.

Mentre il RCD-1520 era in fase di sviluppo, il team di progettazione è andato ben al di là del consueto metodo di misurazione delle caratteristiche tecniche, sono stati effettuati accurati test di ascolto durati centinaia di ore raggiungere i livelli più elevati di qualità audio, scegliendo i componenti che producevano il miglior suono,

che permette di "liberare l'emozione nella musica". Qualunque cosa l'artista e gli ingegneri del suono mettono sul disco, il RCD-1520 lo riprodurrà fedelmente.

Detto questo, l'RCD-1520 è dotato delle tecnologie più sofisticate; il convertitore digitale/analogico è un modello di DAC allo stato dell'arte del rinomato produttore Inglese: Wolfson. Questo DAC Stereo ad alte prestazioni è progettato specificatamente per applicazioni audio, come ad esempio lettori CD, DVD e sistemi home theatre.

Queste caratteristiche, insieme al Balanced Design della Rotel, vi garantiscono che l'RCD-1520 offra il più elevato livello di resa sonora. Utilizzato in un impianto hi-fi di alta qualità, il vostro lettore CD Rotel vi garantirà numerosi anni di intrattenimento musicale.

## Per iniziare

### Alcune Precauzioni

Leggete attentamente questo manuale. Oltre alle istruzioni relative all'installazione e al funzionamento fornisce interessanti informazioni su diverse configurazioni di sistema dell'RCD-1520 come indicazioni generali che vi aiuteranno a ottenere prestazioni ottimali dal vostro impianto. Vi preghiamo di contattare il vostro rivenditore autorizzato Rotel per consigli o domande. Inoltre tutti noi alla Rotel saremo ben lieti di rispondere alle vostre domande e commenti.

Conservate l'imballo dell'RCD-1520 e tutto il materiale di imballaggio interno per un uso futuro. Trasportare l'RCD-1520 in un imballo non originale potrebbe arrecare un danno che non sarebbe coperto dalla vostra garanzia.

Compilate e inviate la carta di registrazione allegata all'RCD-1520. Assicuratevi anche di conservare la ricevuta della vendita originale. E' il vostro migliore documento per la data di acquisto di cui avrete bisogno ogni volta sia necessario il servizio di garanzia.

### Posizionamento

Quando posizionate l'RCD-1520 assicuratevi che lo scaffale o il cabinet possano sopportare il suo peso. Non sovrapponetevi all'RCD-1520 altri apparecchi. Evitate di collocare l'apparecchio in un luogo dove possa essere soggetto a un'eccessiva fonte di calore come sopra a un grosso amplificatore di potenza o vicino a un termosifone. Per una miglior resa evitate di porre l'apparecchio in un luogo dove possa essere soggetto a vibrazioni, come ad esempio vicino a un diffusore.

### Identificazione dei comandi

La copertina di questo manuale è provvisto di una parte interna pieghevole che mostra le illustrazioni dei pannelli anteriori e posteriori e del telecomando RR-D95. Ogni elemento nelle illustrazioni viene identificato con un richiamo in un riquadro grigio. In questo manuale gli elementi a cui si fa riferimento nel testo vengono identificati con un richiamo corrispondente. Gli elementi sui pannelli anteriore e posteriore vengono identificati con un richiamo numerico, come ad esempio **1**. Gli elementi del telecomando sono etichettati con una lettera, come ad esempio **A**.

## Ingresso di alimentazione AC

### AC Power Input **29**

Il vostro RCD-1520 è predisposto già in fabbrica per il corretto voltaggio AC nel paese di acquisto, 115 V o 230 V. La configurazione del tipo di alimentazione è indicata su una etichetta sul pannello posteriore.

---

**Nota:** Nel caso doveste portare il vostro lettore CD in un altro paese è possibile riconfigurarne per un utilizzo su un voltaggio diverso. Non cercate di effettuare questa conversione da soli. Aprendo l'involucro dell'RCD-1520 vi esponete a tensioni pericolose. Consultate personale qualificato o il reparto di assistenza della Rotel per informazioni.

---

L'RCD-1520 dovrebbe essere collegato direttamente ad una presa di alimentazione o ad una presa comandata di un altro componente del vostro impianto audio. Non utilizzate prolunghie.

Assicuratevi che l'interruttore di accensione sul pannello anteriore dell'RCD-1520 sia disattivato (in posizione "out"). Poi collegate il cavo di alimentazione in dotazione nel connettore sul pannello posteriore dell'apparecchio e alla presa di alimentazione AC.

Se doveste allontanarvi da casa per un periodo prolungato di tempo, come una vacanza di un mese, è consigliabile scollegare l'alimentazione del vostro lettore CD (così come altri componenti audio e video) mentre siete assenti.

### Tasto e indicatore di Accensione **1** e tasti ON/OFF del telecomando **A**

L'interruttore di alimentazione è collocato sul pannello anteriore del vostro lettore CD. Per attivare il lettore CD, premete il tasto. L'indicatore ad anello attorno all'interruttore e il display si illumineranno, indicando che il lettore CD è acceso. Per disattivare il lettore premete nuovamente il tasto e riportatelo nella posizione iniziale.

Con il tasto POWER in posizione ON, i tasti ON/OFF del telecomando possono essere utilizzati per attivare o mettere in standby il lettore CD. In modalità standby l'anello indicatore attorno al tasto di accensione rimane illuminato, ma il display del pannello frontale rimane spento.

---

**Nota:** Se utilizzate una presa comandata di un altro componente per attivare e disattivare il vostro lettore CD, doveste lasciare l'interruttore di alimentazione in posizione "on". Quando accenderete il componente, anche il lettore CD si attiverà in modo totale.

---

## Collegamenti In Uscita

L'RCD-1520 vi offre una scelta di due diversi tipi di collegamenti in uscita - un segnale di uscita analogico dal convertitore D/A incorporato per un utilizzo con componenti audio analogici e un'uscita digitale coassiale che fornisce un segnale digitale non elaborato per un utilizzo con convertitori D/A esterni o processori digitali.

---

**Nota:** Per evitare forti rumori assicuratevi che il lettore CD sia disattivato quando effettuate qualsiasi collegamento di segnale.

---

### Uscite analogiche

(vedere Figura 3 per l'illustrazione dei collegamenti)

L'RCD-1520 è dotato di una uscita analogica RCA per collegare un preamplificatore audio, amplificatore integrato, o un sintoamplificatore.

Scegliete cavi di interconnessione audio di alta qualità. Collegate l'uscita del canale sinistro dell'RCD-1520 all'ingresso di sorgente del canale sinistro sul preamplificatore o altro componente. Collegate l'uscita destra dell'RCD-1520 all'ingresso di sorgente del canale destro sul preamplificatore o altri componenti.

### Uscita digitale

(vedere Figura 4 per l'illustrazione dei collegamenti)

Se state utilizzando un convertitore esterno D/A o un altro processore digitale, avrete bisogno di un flusso di dati digitali non elaborati dall'RCD-1520, prelevati prima del convertitore D/A incorporato. Utilizzando un cavo digitale coassiale standard da 75 ohm, collegate l'uscita digitale coassiale dell'RCD-1520 al connettore di ingresso digitale coassiale sul convertitore esterno D/A.

Quando riproducete un disco CD-DA, MP3 e WMA l'uscita digitale emette uno stream di dati PCM. Quando viene riprodotto un dts-CD, viene emesso un flusso di dati dts.

---

**Nota:** Quando viene riprodotto un HDCD, appare sul display "HDCD". Comunque l'uscita analogica non è decodificata HDCD.

---

### Ingresso per segnale Trigger 12V

Il RCD-1520 può essere attivato da un segnale trigger 12V. L'ingresso per il segnale trigger accetta ogni tipo di segnale di controllo (AC o DC) variando da 3 volt a 30 volt. Quando un cavo è collegato al ingresso 12 V ed è presente un segnale trigger, il RCD-1520 viene attivato. Quando il segnale trigger è spento, l'unità va in modalità stand-by. L'indicatore di alimentazione sul pannello anteriore rimane acceso ma il display si spegnerà e l'unità non funziona.

---

**Nota:** Quando si usa la modalità trigger lasciate il tasto d'accensione in posizione ON.

---

### Pres Jack EXT REMOTE IN

Questo mini-jack da 3.5mm riceve codici di comando da trasmettitori a raggi infrarossi di tipo standard (Xantech, ecc.) attraverso collegamenti via cavo. Questa caratteristica potrebbe dimostrarsi utile quando l'unità fosse installata in un mobile apposito e il sensore sul pannello anteriore fosse ostruito. Consultate il vostro rivenditore autorizzato Rotel per avere informazioni su questi ripetitori esterni e sul cablaggio corretto del jack da inserire nella presa del mini-jack.

## Connettore Computer I/O

L'unità può essere comandato da un computer dotato di un programma software di controllo audio. Questa funzione viene eseguita inviando codici operativi, normalmente inviati dal telecomando RR-D95, dal computer connesso via cavo.

L'ingresso COMPUTER I/O sul pannello posteriore consente di effettuare la necessaria connessione al computer; l'ingresso accetta connettori standard RJ-45 a 8 pin, comunemente utilizzati nel cablaggio di reti Ethernet 10-BaseT UTP.

Per maggiori informazioni su connessioni, cablaggi, software, e codici operativi per controlli da computer del RCD-1520, contattate il vostro rivenditore autorizzato Rotel.

## Funzionamento

L'RCD-1520 può essere comandato utilizzando i tasti sul pannello anteriore o da i pulsanti corrispondenti sul telecomando a raggi infrarossi in dotazione. Istruzioni specifiche per ognuno di questi comandi sono indicate più avanti. La maggior parte dei pulsanti sono riprodotti sul pannello anteriore e sul telecomando IR. Tuttavia vi sono alcune eccezioni per cui i pulsanti sono solo disponibili o su uno o sull'altro. Queste eccezioni sono indicate nelle istruzioni.

### Telecomando IR

Prima di utilizzare il telecomando IR, è necessario inserire due pile "UM-4/AAA" (in dotazione). Togliete il coperchio in plastica sul retro del telecomando IR, inserite le batterie (facendo attenzione alla polarità + e -), e rimettete a posto il coperchio.

Per usare il telecomando IR, puntatelo verso il sensore IR  che si trova nell'angolo inferiore sinistro sul pannello frontale del RCD-1520.

### Display

Il display sul pannello anteriore dell'RCD-1520 fornisce utili informazioni sul funzionamento dell'unità, sull'attivazione di funzioni speciali e informazioni tempo/traccia per il disco in ascolto. Ognuno di questi indicatori è descritto nelle istruzioni di funzionamento dettagliate che seguono.

### Cassetto porta disco

Un cassetto motorizzato porta disco, collocato al centro dell'RCD-1520, scorre in avanti per accogliere un compact disc e si richiude per la riproduzione del disco. Ponete il disco nel cassetto con l'etichetta rivolta verso l'alto. Dopo che il disco è stato caricato il display visualizza il numero di tracce sul disco.

## Tasti per il Controllo della Riproduzione

Questi tasti consentono il controllo delle funzioni di base per la riproduzione del disco. Tranne che quando indicato, tutte le funzioni sono disponibili sul pannello anteriore dell'RCD-1520 e sul telecomando IR.

### Tasto PLAY

Dopo che il disco è stato caricato, premete il tasto PLAY ► per iniziare la riproduzione del disco. Il numero della traccia riprodotta e il tempo mancante verrà mostrato sul display insieme all'indicatore PLAY. Di norma, inizierà la riproduzione dalla prima traccia. Tuttavia, potete selezionare tracce differenti utilizzando i tasti TRACK o i pulsanti DIRECT ACCESS (vedere più sotto) prima di premere il tasto PLAY per iniziare la riproduzione di una diversa selezione.

### Tasto STOP

Premete il STOP ■ una volta per interrompere la riproduzione del disco. Premete il tasto PLAY ► per riprendere la riproduzione da dove si era interrotta. Se il tasto STOP ■ viene premuto due volte, la riproduzione viene interrotta, il display visualizza STOP si annulla qualsiasi selezione programmata (vedi sotto). Quando viene premuto il tasto PLAY ► dopo avere premuto STOP ■ due volte, comincia la riproduzione dalla prima traccia del disco.

### Tasto PAUSE

Il tasto PAUSE II è utilizzato per interrompere temporaneamente la riproduzione. Il disco continua a girare e riprenderà dal punto in cui era stata inserita la posizione. La spia PAUSE sul display si illuminerà. Per riprendere la riproduzione, premete il tasto PLAY.

### Tasti TRACK

Questi tasti vengono utilizzati per selezionare le tracce sul disco. Quando un disco è in riproduzione, se premete il tasto TRACK ►▶ avanzerà all'inizio della seguente traccia. Se premete il tasto TRACK ◀◀ ritornerà all'inizio della traccia in corso. Premendo velocemente due volte il tasto TRACK ◀◀ in successione ritorna all'inizio della traccia precedente. Sul display apparirà il numero nuovo di traccia.

Questi tasti sono anche utilizzati per selezionare una traccia prima di premere il tasto PLAY oppure quando memorizzate le tracce per la modalità di riproduzione PROGRAM (vedi sotto). Queste selezioni vengono effettuate premendo continuamente i tasti TRACK fino a che viene raggiunta la traccia desiderata.

Nella modalità PROGRAM, i tasti TRACK fanno avanzare o retrocedere alla traccia successiva nella lista di selezione memorizzata.

### Tasti DIRECT ACCESS

(solo telecomando)

Questi undici tasti numerici (contrassegnati da 0 a 10) sono utilizzati per accedere direttamente a una traccia dal telecomando IR anziché selezionando le tracce utilizzando i tasti TRACK.

Le prime dieci tracce sul disco possono essere selezionate premendo il tasto corrispondente sul telecomando. Per esempio, per riprodurre la terza traccia premere il tasto 3 sul telecomando. Per riprodurre la traccia 10 premete il tasto 0.



Quando dovete selezionare numeri di traccia più alti di 10, premete il tasto > 10. Per esempio, per selezionare la traccia 14, premete >10 seguito dal tasto 4. Per selezionare la traccia 23, premete due volte il tasto >10 seguito dal tasto 3. Il numero della traccia selezionata apparirà nell'area numerica principale al centro del display.

I pulsanti DIRECT ACCESS possono anche essere utilizzati per memorizzare tracce in modalità PROGRAM (vedi sotto).

### Tasti SEARCH

I tasti ►► e ◀◀ se fanno avanzare o retrocedere velocemente il disco in riproduzione. Una pressione del tasto ►► o ◀◀ farà avanzare velocemente in avanti o indietro a 2x la normale velocità. Premendo ripetutamente i tasti ►► o ◀◀ si farà avanzare velocemente in avanti o indietro a 4x, quindi 8x, 16x e 32 x della normale velocità. Una ulteriore pressione del tasto ►► o ◀◀, o premendo il tasto Play ►, riporterà l'RCD-1520 alla normale velocità di riproduzione. Mentre i tasti sono premuti, udirete la riproduzione a velocità accelerata.

### Tasto EJECT

Quando un disco è inserito all'interno nel cassetto sul pannello frontale  viene portato all'interno della meccanica del lettore. Per espellere il disco premete il tasto EJECT sul pannello frontale  o il tasto sul telecomando .

Se premete accidentalmente uno di questi tasti, premete nuovamente il tasto per ricaricare il disco.

## Funzioni aggiuntive

Queste caratteristiche aggiungono ulteriori funzioni all'RCD-1520, inclusa la possibilità di memorizzare un gruppo di tracce per l'ascolto, di ripetere un disco, una traccia, di programmare la riproduzione, di riprodurre le tracce su un disco in ordine sparso, di segnare un singolo passaggio di un brano per la riproduzione in playback, di riprodurre automaticamente i primi 10 secondi di ogni traccia e di selezionare diversi tipi di visualizzazione.

### Tasto PROGRAM



Questo tasto, contrassegnato PROG, vi permette di memorizzare più di 20 tracce sul disco per una riproduzione in un ordine specifico. Per esempio, potreste dare istruzione all'RCD-1520 di riprodurre la traccia 5, seguita dalla traccia 3, seguita dalla 8.

**Nota:** La lista di programmazione non può essere predisposta con dischi MP3 e WMA.

Per iniziare un programma:

1. Inserite un disco nel cassetto porta disco sul pannello frontale. L'RCD-1520 leggerà il contenuto del disco. Potete premere il tasto PLAY ► se volete ascoltare le tracce mentre le programmate.
2. Premete il tasto PROGRAM sul pannello anteriore o sul telecomando. La spia PROGRAM si illuminerà sul display insieme a "P:00" indicando che l'apparecchio è in attesa di memorizzare la prima traccia.



- Per programmare le tracce dal telecomando digitate il numero della prima traccia utilizzando i tasti DIRECT ACCESS . La vostra selezione verrà automaticamente memorizzata e l'indicatore sul display cambierà in "P:01", indicando che una traccia è stata memorizzata. Continuate a digitare le rimanenti selezioni utilizzando i tasti DIRECT ACCESS. Notate che non è necessario premere il tasto PROGRAM in quanto ogni selezione viene memorizzata non appena avete digitato.
- Per programmare le tracce dal pannello frontale, selezionate il numero della prima traccia utilizzando i tasti TRACK  . Per memorizzare altre tracce selezionatele con i tasti TRACK, premendo il tasto PROGRAM dopo ogni selezione.

Una volta che avete memorizzato una lista di brani, l'RCD-1520 rimane in modalità PROGRAM fino a che espellete il disco o premete il tasto STOP per due volte in successione. Se premete il tasto PLAY verrà riprodotto il programma memorizzato anziché l'intero disco, iniziando con la prima selezione della lista memorizzata.

Quando un programma è stato memorizzato, la maggior parte delle funzioni che avrebbero effetto sull'intero disco si attivano solo sul programma memorizzato. Per esempio, i pulsanti TRACK avanzano alla traccia successiva nel programma memorizzato, non alla traccia successiva sul disco. Allo stesso modo, il tasto REPEAT (vedi sotto) riproduce in continuazione il programma memorizzato non l'intero disco.

---

**Nota:** La funzione Random non può essere usata quando è attiva la riproduzione Programmata.

---

### Tasto REVIEW

Questo tasto è utilizzato per rivedere le tracce memorizzate nella modalità PROGRAM. Premete il tasto e il primo numero di traccia memorizzato e "Prog Review" apparirà sul display. Premendo ancora il tasto REVIEW mentre il numero di traccia è visualizzato, continuerà la sequenza, mostrando la successiva traccia memorizzata. Continuate a premere il tasto REVIEW per vedere la lista completa dei brani delle tracce memorizzate.

Se non premete nuovamente il tasto REVIEW, dopo 5 secondi il procedimento è concluso e l'apparecchio ritorna nella modalità in cui si trovava precedentemente o ritorna alla riproduzione programmata con la traccia corrente.

Potete rimuovere una selezione dalla lista dei brani programmati durante la procedura di review utilizzando il tasto CLEAR come viene descritto più avanti.

### Tasto CLEAR



(solo telecomando)

Questo tasto vi consente di eliminare una selezione di tracce dalla lista di brani del programma memorizzato durante la procedura di review descritta sopra. Seguite la procedura di review fino a che la traccia desiderata è visualizzata. Quindi, invece di premere il tasto REVIEW per continuare, rimuovete la traccia indicata premendo il tasto CLEAR mentre il numero di traccia è visualizzato. Potete quindi continuare la procedura di review.

### Tasto RANDOM

Questo permette al lettore CD di riprodurre tracce dall'intero disco in ordine casuale. Una volta che tutte le tracce sono state riprodotte per una volta, il disco fermerà la riproduzione, a meno che il tasto REPEAT (vedete più avanti) non sia stato premuto, nel qual caso la riproduzione casuale continuerà finché il TASTO STOP viene premuto. Quando il tasto RANDOM viene premuto, l'icona  appare nel display.

### Tasto REPEAT

Questo tasto vi consente di ripetere la traccia che state ascoltando o l'intero disco continuamente fino a che la funzione non viene cancellata disinserendo il tasto REPEAT o premendo STOP. Il tasto REPEAT passa in sequenza attraverso le opzioni disponibili. Premete il tasto una volta e l'RCD-1520 ripeterà la traccia che state ascoltando evidenziando sul display l'icona . Premete il tasto una seconda volta e l'RCD-1520 ripeterà l'intero disco indicando sul display una seconda icona . Premete il tasto una terza volta per cancellare la funzione REPEAT.



Come notato sopra la funzione REPEAT può essere utilizzata assieme alla modalità RANDOM. La combinazione della riproduzione REPEAT e RANDOM può essere usata anche quando riproducete dischi CD-DA.

---

**Nota:** La funzione REPEAT viene automaticamente cancellata quando si espelle il disco.

---

### Tasto SCAN

Questa funzione consente la riproduzione automatica dei primi dieci secondi di ogni traccia sul disco (o programma memorizzato). Per attivare la funzione, premete il tasto SCAN. L'icona  appare nel Display. Per fermare la funzione di scanning e tornare alla traccia corrente, premete ancora il tasto SCAN o il tasto PLAY  .

La combinazione della riproduzione RANDOM e INTRO può essere usata anche quando riproducete dischi CD-DA.

### Tasto TIME

Normalmente, l'RCD-1520 indica il tempo trascorso della traccia in riproduzione. Il pulsante TIME vi consente di avere visualizzazioni alternative del tempo. Premendo il tasto una volta appare il tempo rimanente della traccia, che scorre all'indietro mano a mano che la traccia prosegue nella riproduzione. Premendo il tasto per una seconda volta appare il tempo rimanente dell'intero disco (o programma memorizzato). Quando sono selezionate le visualizzazioni alternative appare una icona "R" nel display. Premendo il pulsante un terza volta si ritorna alla normale visualizzazione del tempo trascorso.

---

**Nota:** Quando riproducete dischi MP3 e WMA, possono essere visualizzati solo il tempo trascorso ed il tempo rimanente della traccia corrente.

---

## Risoluzione dei problemi

Nei sistemi audio molti problemi derivano da collegamenti sbagliati o inadeguate regolazioni dei controlli. Se vi si pone un problema, isolate l'area critica, verificate le regolazioni dei controlli, determinate la causa del problema e operate i necessari cambiamenti. Se non siete in grado di fare funzionare l'RCD-1520 fate riferimento ai suggerimenti seguenti:

### L'indicatore di alimentazione non si illumina

La spia di accensione e gli indicatori di base sullo schermo del display dovrebbero essere accesi ogni volta che l'RCD-1520 è collegato alla presa di alimentazione e viene premuto il pulsante di accensione.

Se non si accende controllate la presa di alimentazione con un altro apparecchio elettrico, come una lampada. Assicuratevi che la presa di alimentazione in uso non sia controllata da un interruttore che è stato disattivato.

### Sostituzione del Fusibile

Se un altro apparecchio elettrico funziona una volta collegato alla presa di alimentazione, e la spia di accensione del RCD-1520 continua a non illuminarsi anche se il lettore è collegato alla presa di alimentazione, significa che potrebbe essersi bruciato il fusibile di alimentazione interno. Se ritenete che ciò sia successo, contattate il vostro rivenditore Rotel per la sostituzione del fusibile.

### Nessun Suono

Controllate che i cavi dalla sorgente di segnale agli ingressi dell'RCD-1520 siano collegati correttamente. Controllate che il selettore dell'ingresso sia posizionato sull'ingresso corretto. Assicuratevi che il sistema tape monitor dell'amplificatore non sia stato inserito. Controllate tutti i cablaggi tra l'amplificatore e i diffusori.

## Caratteristiche tecniche

<b>Distorsione armonica totale + Rumore</b>	0,0045% @ 1kHz
<b>Distorsione di intermodulazione</b>	0.0045% @ 1kHz
<b>Risposta in frequenza</b> ( $\pm 0,5$ dB)	20 - 20.000 Hz
<b>Bilanciamento tra i canali</b>	$\pm 0,5$ dB
<b>Linearità di fase</b>	$\pm 0,5$ °
<b>Separazione tra i canali</b>	> 98 dB @ 1kHz
<b>Rapporto S/N</b>	> 100 dB
<b>Gamma dinamica</b>	> 96 dB
<b>Convertitori D/A</b>	Wolfson
<b>Wow &amp; Flutter, scarto di velocità</b>	Precisione al quarzo
<b>Uscita di linea max</b>	2V RMS
<b>Impedenza di uscita</b>	100 Ohm
<b>Livello uscita digitale</b> (coax)	0,5 Volt, Picco a Picco
<b>Impedenza uscita digitale</b>	75 ohm
<b>Alimentazione</b>	
<b>Versione USA</b>	AC 120V, 60 Hz
<b>Versione Europea</b>	AC 230V, 50Hz
<b>Assorbimento</b>	20 Watt
<b>Dimensioni</b> (L x A x P)	17 x 4 x 12 5/8 pollici 431 x 99 x 320 mm
<b>Altezza pannello frontale</b> (per montaggio a rack)	2U / 3 1/2 pollici / 88.1 mm
<b>Peso</b> (netto)	6.5 Kg 14.3 lb.

Tutte le caratteristiche sono corrette al momento della stampa.  
Rotel si riserva il diritto di apportare modifiche senza alcun preavviso.

Rotel e il logo Rotel HiFi sono marchi registrati della The Rotel Co. Ltd.  
Tokyo Japan.

## Viktig säkerhetsinformation

**WARNING!** Försök aldrig att själv utföra service på apparaten. Anlita alltid en behörig servicetekniker för all service.

**WARNING!** För att undvika risk för elektriska stötar och brand, utsätt inte apparaten för vatten eller fukt. Ställ aldrig föremål som kan läcka eller droppa vatten, till exempel blomkrukor, i närheten av apparaten. Se till att inga föremål kommer in i apparaten. Om apparaten utsätts för fukt, väta eller om främmande föremål kommer in i den, dra omedelbart ut nätkabeln ur vägguttaget. Lämna sedan apparaten till en behörig servicetekniker för översyn och eventuell reparation.

Läs alla instruktioner innan du ansluter eller använder apparaten.

Behåll denna bruksanvisning så att du kan studera dessa säkerhetsföreskrifter.

Följ alla varningar och säkerhetsföreskrifter i bruksanvisningen och på själva apparaten. Följ alltid alla användarinstruktioner.

Använd bara en torr trasa eller dammsugaren när du rengör apparaten.

**Se till att det alltid finns 10 cm fritt utrymme runt apparaten.**

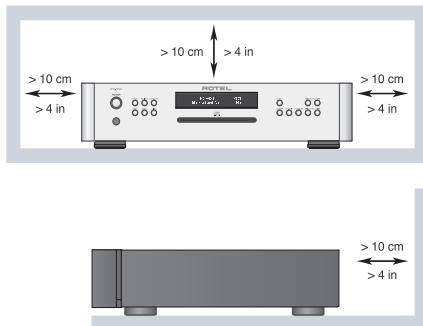

Ställ inte apparaten på en säng, soffa, matta eller någon liknande yta som kan blockera ventilationshålen. Om apparaten placeras i en bokhylla eller i ett skåp måste det finnas utrymme för god ventilation.

Placera inte apparaten nära element eller andra apparater som utvecklar värme.

**WARNING:** Strömcuttaget på apparatens baksida fungerar som huvudströmbrytare. Apparaten måste placeras så att strömcuttaget alltid är åtkomligt.

Apparaten måste vara ansluten till ett vägguttag enligt markeringen på apparatens baksida.

Anslut endast apparaten till vägguttaget med den medföljande strömkabeln eller en exakt motsvarighet. Modifiera inte den medföljande strömkabeln på något sätt. Ändra inte jord eller polaritet. Använd inte någon förlängningskabel.

Strömkabeln används som huvudströmbrytare. För att koppla från enheten helt och hållet måste kabeln lossas från strömcuttaget. Standby-lysdioden slocknar då.

Placera inte strömkabeln så att den kan bli utsatt för överkan, extrem värme eller skadas på annat sätt. Var särskilt noga med att inte skada kabelns ändar.

Strömkabeln ska kopplas ur vägguttaget vid åskväder eller om apparaten inte ska användas under en längre tid.

Använd bara tillbehör som rekommenderas av tillverkaren.

Placera apparaten på en fast, plan yta som klarar dess vikt. Var försiktig när apparaten ska flyttas så att den inte välter.



Sluta omedelbart använda apparaten och låt behörig servicetekniker kontrollera den om:

- Strömkabeln eller kontakten har skadats
- Främmande föremål eller vätska har kommit in i apparaten
- Apparaten har utsatts för regn
- Apparaten visar tecken på felaktig funktion
- Apparaten har tappats eller skadats på annat sätt

**VARNING**

RISK FÖR ELEKTRISKA STÖTAR  
ÖPPNA EJ

WARNING: SKRUVA ALDRIG ISÅR APPARATEN. DET FINNS INGA DELAR INUTI SOM KAN LAGAS AV ANVÄNDAREN. ANLITA ALLTID EN BEHÖRIG SERVICETEKNIKER FÖR ALL SERVICE.

**APPLICABLE FOR USA, CANADA OR WHERE APPROVED FOR THE USAGE**

CAUTION: TO PREVENT ELECTRIC SHOCK, MATCH WIDE BLADE OF PLUG TO WIDE SLOT. INSERT FULLY.

ATTENTION: POUR EVITER LES CHOCS ELECTRIQUES, INTRODUIRE LA LAMIE LA PLUS LARGE DE LA FICHE DANS LA BORNE CORRESPONDANTE DE LA PRISE ET POUSSER JUSQU'AU FOND.

Denna symbol används för att varna för farlig elektrisk ström inuti apparaten som kan orsaka elektriska stötar.

Denna symbol används för att meddela att det finns viktiga instruktioner om användning och skötsel i denna bruksanvisning.

Rotels produkter är utformade för att följa de internationella direktiven RoHS (Restriction of Hazardous Substances) och WEEE (Waste Electrical and Electronic Equipment) som behandlar hur uttjänta elektriska och elektroniska produkter tas om hand. Symbolen med den överkorsade soptunnan innebär att produkterna måste återvinnas eller tas om hand enligt dessa direktiv.



Denna symbol betyder att apparaten är dubbelisolerad och inte behöver jordas.



### VIKTIGT FÖR LASERPRODUKTER

#### 1. KLASS 1-LASERPRODUKT

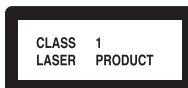

**2. FARA:** Inuti apparaten finns osynlig laserstrålning. Undvik att bli utsatt för laserstrålen.

**3. WARNING:** Öppna ej apparaten. Det finns inga delar inuti som kan lagas av användaren. Anlita alltid en behörig servicetekniker för all service.







































#### WARNING!

För att minimera risken för elektriska stötar, eldsvåda, etc:

1. Ta ej bort skruvar, lock eller skydd.
2. Utsätt inte apparaten för fukt eller väta.
3. Vidrör inte strömkabeln med våta händer.

CAUTION	- LASER RADIATION WHEN OPEN. DO NOT STARE INTO BEAM.
ATTENTION	- RAYONNEMENT LASER EN CAS D'OUVERTURE. NE PAS REGARDER DANS LE FAISCEAU.
VORSICHT	- LASERSTRAHLUNG, WENN ABDECKUNG GEÖFFNET. NICHT IN DEN STRAHL BLICKEN.
ADVARSEL	- LASERSTRÅLING VED ÅBNING. SE IKKE IND I STRÅLEN.
ADVARSEL	- LASERSTRÅLING NÅR DEKSEL ÅPNES. STIRRI IKKE INN I STRÅLEN.
VARNING	- LASERSTRÅLNING NÅR DENNIA DEL ÅR ÖPPNAD. STRRA EJ IN I STRÅLEN.
VARO!	- AVATTAESSA OLET ALLTTIINA LASERSÄTEILYLLLE. ÄLÄ TUJUJOTA SÄTEESEEN.
注意	- 当打开这里会出现激光, 请不要直视激光。
注意	- ここを開くとレーザー光が出ます。レーザー光をのぞき込まないでください。

## Innehåll

Figure 1: Funktioner och anslutningar	3
Figure 2: Fjärrkontroll RR-D97	3
Figure 3: Analoga utgångar	4
Figure 4: Digitala utgångar	4
Viktigt	5
<b>Viktig säkerhetsinformation</b> .....	<b>47</b>
<b>Om Rotel</b> .....	<b>48</b>
<b>Om RCD-1520</b> .....	<b>48</b>
<b>Introduktion</b> .....	<b>49</b>
Att tänka på	49
Placering	49
Kontroller	49
<b>Ström och strömfunktioner</b> .....	<b>49</b>
Ström 	49
Strömbrytare och strömindikator  och ON/OFF-knappar på fjärrkontrollen 	49
<b>Utgångar</b> .....	<b>50</b>
Analoga utgångar 	50
Digitalutgång 	50
12-volts styrsignaler 	50
Ingång för extern styrning 	50
<b>COMPUTER I/O-kontakt</b> 	<b>50</b>
Fjärrkontroll 	50
Display 	50
Skivspringa 	50
<b>Grundfunktioner</b> .....	<b>51</b>
PLAY-knappen  	51
STOP-knappen  	51
PAUSE-knappen  	51
Hoppa framåt/bakåt    	51
Direktknappar 	51
SEARCH-knapparna  	51
EJECT-knappen  	51
<b>Ytterligare funktioner</b> .....	<b>51</b>
PROGRAM-knappen  	51
REVIEW-knappen  	52
CLEAR-knappen 	52
RANDOM-knappen  	52
REPEAT-knappen  	52
SCAN-knappen  	52
TIME-knappen  	52
<b>Felsökning</b> .....	<b>53</b>
Strömindikatorn lyser inte	53
Säkring	53
Inget ljud hörs	53
<b>Specifikationer</b> .....	<b>53</b>

## Om Rotel

Vår historia började för nästan 50 år sedan. Under alla år som gått har våra produkter belönats med hundratals utmärkelser och roat hundratalsentals människor som tar sin underhållning på allvar – precis som du!

Rotel grundades av en familj med ett passionerat intresse för musik. Detta ledde till en egen tillverkning av hifi-produkter med en kompromisslös kvalitet. Genom alla år har denna passion för musik, som delas av hela Rotels personal, varit oförminskad och målet har alltid varit att tillverka prisvärda produkter för både audiofiler och musikälskare, vilken budget de än har.

Rotels ingenjörer arbetar i team och har ett nära samarbete. Tillsammans lyssnar de på och finslipar varje ny produkt tills den lever upp till deras höga krav. De får välja komponenter från hela världen för att göra produkterna så bra som möjligt. I apparaterna hittar du ofta allt från brittiska och tyska kondensatorer till japanska och amerikanska halvledare samt toroidaltransformatorer som tillverkas i Rotels egna fabriker.

Vi bryr oss om miljön. Eftersom allt mer elektronik tillverkas, och så småningom kasseras, är det särskilt viktigt att tillverkare gör vad de kan för att produkterna ska få så liten inverkan på sophantering och vattenmiljö som möjligt.

På Rotel är vi stolta över att kunna bidra. Vi har reducerat blyinnehållet i vår elektronik genom att använda ett speciellt ROHS-lödtenn, och våra Class D-förstärkare (ej digitala) är upp till fem gånger mer effektiva än våra äldre modeller samtidigt som de är kraftfulla och har höga prestanda. Dessa produkter utvecklar lite värme, slösar minimalt med energi, är bra för miljön – och låter bättre.

Slutligen är denna manual tryckt på återvunnet papper.

Även om detta är små, första steg så är de viktiga. Och vi fortsätter att eftersträva nya metoder och material som ger en renare och grönare tillverkning.

Alla vi på Rotel är glada för att du köpt denna produkt. Vi är övertygade om att den kommer att ge dig många års njutning och glädje.

## Om RCD-1520

RCD-1520 är i korta ordalag konstruerad för att göra en enda sak: återge ett väldetaljerat och nyanserat ljud från varje skiva. Oavsett om det är en vanlig CD-skiva eller en MP3- eller WMA-kodad skiva så återger RCD-1520 pålitligt allt som är inspelat.

Under utvecklingen av RCD-1520 har projektgruppen arbetat med betydligt mer än konventionella, tekniska mätmetoder. Lyssningspaneler har ägnat hundratals timmar åt att fintrimma ljudkvaliteten och valt de komponenter som ger bäst ljud och "släpper lös musikens känsla". Vad artister och inspelnings tekniker än har spelat in på skivorna så återges det av RCD-1520.

Därmed inte sagt att RCD-1520 inte är utrustad med imponerande komponenter. D/A-omvandlaren är en state-of-the-art-DAC från den brittiska, välrenommerade tillverkaren Wolfson. Dess höga prestanda är speciellt designade för ljudutrustning som CD-spelare, DVD-spelare och hemmabioanläggningar.

Detta, i kombination med Rotels Balanced Design-teknik, garanterar att RCD-1520 har mycket hög ljudkvalitet. I en musikanläggning av hög kvalitet kommer den att ge dig många års musikalisk njutning.

## Introduktion

### Att tänka på

Läs denna bruksanvisning noggrant. Förutom instruktioner om hur du installerar och använder CD-spelaren så innehåller den praktisk information om olika RCD-1520-konfigurationer och om hur du får ett så bra ljud som möjligt. Om du har några frågor är du alltid välkommen att kontakta din Rotel-återförsäljare. Alla vi på Rotel uppskattar dina frågor och synpunkter.

Spara kartongen och allt packmaterial för framtida behov. Att skicka eller flytta RCD-1520 i en annan förpackning kan orsaka skador på apparaten som inte täcks av garantin.

Fyll i och skicka in registreringsbeviset som följer med RCD-1520. Spara också ditt originalkvitto från köptillfället. Det är det bästa beviset för när du köpt apparaten, vilket kan vara viktigt om du behöver lämna in den för garantiservice.

### Placering

Använd sunt förnuft om du vill ställa RCD-1520 i ett skåp eller tillsammans med andra komponenter. Se till att CD-spelarens vikt kan bäras av hyllan eller bänken den ställs på. Ställ inga tunga apparater ovanpå RCD-1520. Undvik att ställa den i närheten av värmealstrande apparater, till exempel ovanpå en effektförstärkare eller i närheten av ett element. CD-spelaren fungerar bäst om den inte står i närheten av utrustning som kan sprida vibrationer, till exempel en högtalare.

### Kontroller

I början av denna manual finns illustrationer som föreställer CD-spelarens front och baksida, samt en illustration av fjärrkontrollen RR-D97. Varje kontroll och funktion har en siffra eller en bokstav. I hela denna bruksanvisning beskrivs alla funktioner med hjälp av dessa markeringar. Funktioner och anslutningar på CD-spelarens front och baksida identifieras med siffror, till exempel **1**, och funktioner på fjärrkontrollen med bokstäver, till exempel **A**.

## Ström och strömfunktioner

### Ström **2**

RCD-1520 är fabriksinställd för det land som du köpte den i (antingen 230 eller 120 volt). Fabriksinställningen finns utmärkt med en dekal på apparatens baksida.

---

**OBS!** Om du flyttar din CD-spelare till ett annat land går det att konfigurera om den så att den passar för ett annat elnät. Försök inte göra detta själv. Om du öppnar RCD-1520 så riskerar du att få kraftiga stötar. Kontakta en behörig servicetekniker eller din Rotel-återförsäljare för mer information.

---

RCD-1520 ska anslutas direkt i vägguttaget, eller till ett uttag på någon annan komponent i anläggningen. Använd inte någon förlängningskabel.

Se till att strömbrytaren på fronten är avstängd (inte intryckt). Anslut sedan nätkabeln till vägguttaget och till strömkontakten på CD-spelarens baksida.

Om du kommer att vara bortrest en längre tid är det en lämplig försiktighetsåtgärd att dra ut strömkabeln till CD-spelaren (och övriga stereokomponenter) ur vägguttaget.

### Strömbrytare och strömindikator **1** och ON/OFF-knappar på fjärrkontrollen **A**

Strömbrytaren POWER sitter på CD-spelarens front. Tryck in denna för att sätta på CD-spelaren. Ringen runt strömbrytaren och displayen börjar då lysa, vilket talar om att CD-spelaren är påslagen. Tryck på strömbrytaren en gång till för att stänga av RCD-1520.

När strömbrytaren är intryckt kan fjärrkontrollens ON- och OFF-knappar användas för att sätta på CD-spelaren och försätta den i standby-läge. I standby-läge lyser fortfarande ringen runt strömbrytaren, men displayen släcks.

---

**OBS!** Om du använder ett uttag på någon annan komponent för att slå på och stänga av CD-spelaren, ska strömbrytaren alltid vara intryckt. När RCD-1520 får ström slås den på automatiskt.

---

## Utgångar

På RCD-1520 kan du välja mellan två sorters ut signaler: en analog signal från den inbyggda D/A-omvandlaren, som används med vanliga analoga stereokomponenter, och en koaxial digitalsignal, som innehåller obehandlade digitala data och som används med externa D/A-omvandlare eller digitala processorer.

---

**OBS!** För att undvika kraftiga ljud som kan skada dina högtalare bör du se till att hela anläggningen är avstängd när du gör alla anslutningar.

---

### Analoga utgångar

[Se figur 3 för information om anslutning.]

Analog signaler överförs från RCD-1520 till en förstärkare, integrerad förstärkare eller receiver med hjälp av en uppsättning RCA-utgångar.

Använd signalkablar av hög kvalitet. Anslut vänster utgång på RCD-1520 till vänster ingång på förstärkaren och höger utgång till höger ingång.

### Digitalutgång

[Se figur 4 för information om anslutning.]

Om du har en extern D/A-omvandlare eller en digital processor ska du överföra en obehandlad digitalsignal från RCD-1520. Använd en 75-ohms, koaxial digitalkabel och anslut den till den koaxiala digitalutgången på baksidan och sedan till en koaxiala digitalingång på den externa D/A-omvandlaren.

CD-, MP3- och WMA-skivor lämnar en PCM-signal ut digitalutgången. DTS-CD-skivor lämnar en DTS-signal.

---

**OBS!** Om en HDCD-skiva spelas visas "HDCD" i displayen. De analoga utsignalerna är dock inte HDCD-avkodade.

---

### 12-volts styrsignaler

RCD-1520 kan slås på och stängas av automatiskt genom att ta emot en 12-volts "trigger-signal". Ingången på baksidan tar emot styrsignaler på mellan 3 och 30 volt (växelström eller likström). När en kabel är ansluten till ingången och en styrsignal tas emot slås CD-spelaren på. När styrsignalen avbryts försätts CD-spelaren i standby-läge. Strömindikatorn på fronten lyser fortfarande, men displayen släcks och det går inte att spela musik.

---

**NOTE:** När du använder styrsignaler ska POWER-knappen vara intryckt.

---

### Ingång för extern styrning

Denna 3,5-millimeters minijack-kontakt (märkt EXT REM IN) tar emot IR-kommandon från en infraröd mottagare eller från en motsvarande EXT REM OUT-utgång på någon annan komponent. Funktionen kan vara praktisk om CD-spelaren står i ett skåp eller på ett sådant sätt att IR-sensorn på fronten är blockerad. Kontakta din auktoriserade Rotel-återförsäljare om du vill ha mer information om IR-mottagare eller kablar och kontakter som passar denna ingång.

## COMPUTER I/O-kontakt

RCD-1520 kan skötas från en dator som har en programvara för styrning av ljudanläggningar. Detta sker genom att styrkoderna som i normala fall kommer från fjärrkontrollen i stället överförs från datorn via en nätverksanslutning.

COMPUTER I/O-ingången på baksidan har alla nödvändiga anslutningar. Den klarar standardiserade RJ-45 kontakter med 8 stift, som är vanliga i 10-BaseT UTP Ethernet-nätverk.

Kontakta din Rotel-återförsäljare om du vill ha mer information om anslutningarna, mjukvaran och datorstyrning av RCD-1520.

## Användning

RCD-1520 kan styras med hjälp av knapparna på fronten eller med motsvarande knappar på fjärrkontrollen. Hur alla funktioner används beskrivs i de olika avsnitten nedan. De flesta knappar finns både på CD-spelaren och på fjärrkontrollen. Det finns dock ett par undantag där knapparna bara finns på antingen fronten eller fjärrkontrollen.

### Fjärrkontroll

Innan du kan använda fjärrkontrollen måste du sätta i två "UM-4/AAA"-batterier (ingår). Öppna locket på fjärrkontrollens baksida och sätt i batterierna (se till att plus- och minus-polerna hamnar rätt) och sätt sedan tillbaka locket.

Du använder fjärrkontrollen genom att sikta på IR-sensorn  bredvid displayen på CD-spelarens front.

### Display

CD-spelarens display visar praktisk information om enhetens status, om särskilda funktioner används och tidsinformation om skivan som spelas. Symbolerna och informationen beskrivs mer ingående i avsnitten om de olika funktionerna.

### Skivspringa

Springa som sitter på mitten av RCD-1520 tar emot skivorna och drar in dem till rätt läge. Stoppa i skivorna med etiketten uppåt. När skivan har laddats visar displayen hur många låtar den innehåller.







## Grundfunktioner

Följande knappar sköter CD-spelarens grundläggande funktioner. Alla knappar finns både på CD-spelarens front och på fjärrkontrollen, utom där något annat anges.

### PLAY-knappen

När skivan har laddats trycker du på PLAY-knappen  för att börja spela skivan. Displayen visar en avspelningssymbol samt vilken låt som spelas och hur länge den har spelats. PLAY-knappen börjar oftast spela skivan från början. Du kan också välja att spela någon annan låt genom att använda TRACK- eller direktknapparna (se nedan) innan du trycker på PLAY.



### STOP-knappen

Tryck på STOP-knappen  en gång för att stoppa avspelningen. Tryck på PLAY-knappen  för att fortsätta avspelningen från samma ställe. Om du trycker på STOP-knappen  två gånger så stannar skivan, displayen visar STOP och programmerade avsnitt raderas (läs mer om programmering nedan). När du trycker på PLAY-knappen  efter att ha tryckt på STOP-knappen  två gånger så börjar skivan spelas från början.

### PAUSE-knappen

PAUSE-knappen  används för att stoppa avspelningen tillfälligt. Skivan fortsätter att snurra och kommer att fortsätta spela från samma ställe. Pause-symbolen visas i displayen. Tryck på PLAY när du vill fortsätta spela skivan.

### Hoppa framåt/bakåt

TRACK-knapparna används för att hoppa framåt och bakåt på skivan. När en skiva spelas och du trycker på den högra TRACK-knappen  så hoppar CD-spelaren till början av nästa låt. Den vänstra TRACK-knappen hoppar  tillbaka till början av låten som spelas. Tryck två gånger i snabb följd på TRACK-knappen  för att hoppa till början av den föregående låten. Det nya låtnumret visas i displayen.

Du kan också använda TRACK-knapparna för att välja vilken låt som ska spelas innan du trycker på PLAY, eller för att programmera i vilken ordning låtarna ska spelas (se nedan). Tryck på knapparna så många gånger du behöver tills du kommer till den låt du vill lyssna på.

När du programmerar CD-spelaren används TRACK-knapparna för att flytta framåt eller bakåt i listan över låtar som ska spelas.

### Direktknappar

(Endast fjärrkontrollen)

Dessa elva numeriska knappar (märkta 1 till 0 samt >10) används för att hoppa direkt till en viss låt från fjärrkontrollen, i stället för att stega framåt eller bakåt med TRACK-knapparna.





De första tio låtarna på skivan kan väljas genom att trycka på motsvarande knapp. Om du till exempel vill lyssna på den tredje låten så trycker du på 3-knappen på fjärrkontrollen. Om du vill lyssna på låt 10 trycker du på 0-knappen.

Om du vill lyssna på en låt som har ett högre nummer än 10 så använder du >10-knappen. Om du till exempel vill lyssna på låt nummer 14 så trycker du först på >10 och sedan på 4. Om du vill lyssna på låt 23 trycker du först på >10 två gånger och sedan på 3.



Numret på låten som spelas visas i det numeriska fältet i displayen.

Direktknapparna används också för att programmera vilka låtar som ska spelas (se nedan).

### SEARCH-knapparna

Knapparna  och  snabbspolar framåt eller bakåt på skivan som spelas. En tryckning på  eller  snabbspolar framåt eller bakåt med 2x hastighet. Om du trycker på knapparna flera gånger ökar hastigheten till 4x, 8x, 16x, 32x. Nästa gång knappen trycks ned återgår RCD-1520 till normal hastighet. När knapparna används hörs ljudet med högre hastighet.

### EJECT-knappen

När en skiva stoppas in i skivspringan  så laddas den. Tryck på EJECT-knappen  på fronten eller fjärrkontrollen  för att mata ut skivan.

Om du trycker på någon av dessa knappar av misstag så trycker du bara en gång till för att ladda skivan igen.

## Ytterligare funktioner

Dessa funktioner ger fler möjligheter att lyssna på musik, inklusive att programmera ett visst antal låtar, att repetera hela skivan eller vissa låtar, att spela skivan i slumpmässig ordning, att automatiskt spela de första 10 sekunderna av varje låt, samt att välja mellan olika tidvisningar.

### PROGRAM-knappen

Med hjälp av PROG-knappen kan du programmera 20 låtar på skivan och spela dem i en särskild ordning. Du kan till exempel ange att RCD-1520 första ska spela låt 5, sedan låt 3 och sist låt 8.

---

**OBS!** Spellistor kan inte göras med MP3- och WMA-skivor.

---

Så här gör du när du programmerar:

1. Stoppa i en skiva. RCD-1520 läser skivans innehåll. Du kan trycka på PLAY-knappen  om du vill lyssna på låtarna när du väljer dem.
2. Tryck på PROG-knappen på fjärrkontrollen. Displayen visar "PROGRAM"-symbolen och "P:00", som anger att CD-spelaren väntar på att första låten ska programmeras.

3. För att programmera med fjärrkontrollen, ange första låtnumret hjälp av direktknapparna **F**. Låtnumret läggs in i minnet automatiskt och displayen ändras till "P:01" för att visa att första låten har programmerats. Fortsätt sedan att lägga in låtarna i minnet med direktknapparna. Du behöver inte trycka på PROGRAM-knappen fler gånger eftersom varje låt programmeras automatiskt.
4. För att programmera på fronten, ange det första låtnumret med TRACK-knapparna **16** **17**. Välj sedan fler låtar med TRACK-knapparna och tryck på PROGRAM-knappen efter varje låt.

När du har skapat en spellista stannar RCD-1520 i programläget tills du tar ut skivan eller trycker på STOP-knappen två gånger i snabb följd. När du trycker på PLAY-knappen börjar de programmerade låtarna att spela i den ordningsföljd du valt.

När du har gjort en programmering så fungerar de flesta funktioner bara för de programmerade låtarna, i stället för alla låtar på skivan. TRACK-knapparna hoppar till exempel framåt och bakåt mellan de programmerade låtarna, inte till nästa eller föregående låt på skivan. Även REPEAT-funktionen (se nedan) repeterar de programmerade låtarna, inte hela skivan.

---

**OBS!** Sluppmässig avspelning fungerar inte med spellistor.

---

### REVIEW-knappen **3** **1**

Denna knapp används för att visa de programmerade låtarna. När du trycker på knappen visas den första låten och "Prog Review" i displayen. Om du trycker på knappen en gång till när låtnumret visas så stegar listan till nästa programmerade låtnummer. Fortsätt trycka på REV-knappen om du vill titta på alla låtarna i spellistan.

Om du inte trycker på REVIEW-knappen igen inom 5 sekunder så avbryts visningen och CD-spelaren återgår till det läge den var i innan eller fortsätter spela spellistan med aktuell låt.

Du kan ta bort en programmerad låt från spellistan genom att trycka på CLEAR-knappen, vilket beskrivs nedan.

### CLEAR-knappen **H**

*Endast fjärrkontrollen*

Med denna knapp kan du ta bort en låt från spellistan när du går igenom programmeringen med REVIEW-knappen. Följ anvisningarna ovan tills önskat låtnummer visas i displayen. I stället för att trycka på REVIEW-knappen för att stega vidare så trycker du på CLEAR-knappen om du vill ta bort låten bort från spellistan. Du kan sedan fortsätta visa spellistan.

### RANDOM-knappen **4** **Ⓞ**

Om du trycker på RANDOM-knappen så spelar RCD-1520 alla låtar på skivan i slumpmässig ordning. När alla låtar har spelats en gång så stannar skivan (om inte REPEAT-knappen har använts, då fortsätter avspelingen tills du trycker på STOP-knappen). När du spelar låtarna i slumpmässig ordning visas symbolen **Ⓞ** i displayen.

### REPEAT-knappen **9** **Ⓢ**

Om du trycker på REPEAT-knappen så repeteras den aktuella låten eller hela skivan tills funktionen stängs av (antingen genom att du trycker på REPEAT-knappen igen eller genom att du trycker på STOP-knappen). Funktionen har flera lägen som aktiveras av att du trycker upprepade gånger på REPEAT-knappen. Om du trycker en gång så repeteras låten som spelas för tillfället och **Ⓢ** visas i displayen. Om du trycker en gång till så repeteras hela skivan och en andra **Ⓢ** visas i displayen. Om du trycker en tredje gång så stängs funktionen av.

REPEAT-funktionen kan användas tillsammans med slumpmässig avspelning, som beskrivits ovan.

---

**OBS!** Repetitionen avbryts automatiskt om skivan tas ut.

---

### SCAN-knappen **14** **Ⓞ**

Den här funktionen spelar de första tio sekunderna av varje låt på hela skivan (eller låtarna som programmerats i spellistan). Du aktiverar funktionen genom att trycka på SCAN-knappen. **1** visas då i displayen. Tryck på SCAN-knappen en gång till eller på PLAY-knappen **▶** **13** **Ⓞ** för att stänga av funktionen.

### TIME-knappen **11** **Ⓞ**

I vanliga fall visar RCD-1520 hur länge den har spelat varje låt. Med TIME-knappen kan du ändra tidvisningen till två andra lägen. Om du trycker på knappen en gång så visas hur lång tid som återstår av låten som spelas. Om du trycker en gång till på knappen så visas hur lång tid som återstår av hela skivan (eller den programmerade spellistan). En "R-symbol" visas i displayen för att markera att tidvisningen är ändrad. Om du trycker på knappen en tredje gång så återgår RCD-1520 till vanlig tidvisning.

---

**OBS!** Om du spelar MP3- eller WMA-skivor kan bara vanlig förfluten tid och återstående tid av aktuell låt visas.

---

## Felsökning

De flesta problem som uppstår i en anläggning beror på felaktiga anslutningar eller inställningar. Om du stöter på problem försöker du lokalisera felet och kontrollerar dina inställningar. Försök hitta orsaken till felet och gör sedan de ändringar som behövs. Om du inte får något ljud ur RCD-1520 så kommer här ett par förslag på vad du kan göra:

### Strömindikatorn lyser inte

Denna indikator och displayen ska alltid lysa när RCD-1520 är ansluten till ett vägguttag och strömbrytaren är intryckt. Om den inte lyser kan du prova om vägguttaget fungerar genom att koppla in någon annan elektrisk apparat, till exempel en lampa. Försäkra dig också om att uttaget inte styrs av en timer eller någon annan utrustning.

### Säkring

Om en annan elektrisk apparat fungerar när den ansluts till vägguttaget, men displayen inte tänds när RCD-1520 ansluts och strömbrytaren trycks in, kan det bero på att CD-spelarens inre säkring har löst ut. Om du misstänker att detta kan vara felet så kontakter du din auktoriserade Rotel-återförsäljare och ber dem hjälpa dig att byta ut den.

### Inget ljud hörs

Kontrollera signalkabeln mellan RCD-1520 och förstärkaren och försäkra dig om att kontakterna sitter ordentligt fast. Kontrollera också att ingångsväljaren och Tape Monitor-knappen står i rätt lägen på förstärkaren, samt att högtalarkablarna är rätt anslutna.

## Specifikationer

<b>Total harmonisk förvrängning (THD) + brus</b>	0,0045 % vid 1 kHz
<b>Intermodulationsförvrängning</b>	0,0045 % vid 1 kHz
<b>Frekvensomfång</b> ( $\pm 0,5$ dB)	20–20 000 Hz
<b>Kanalbalans</b>	$\pm 0,5$ dB
<b>Faslinjaritet</b>	$\pm 0,5$ grader
<b>Kanalseparation</b>	> 98 dB vid 1 kHz
<b>Signal/brusförhållande</b>	> 100 dB
<b>Dynamikomfång</b>	> 96 dB
<b>D/A-omvandlare</b>	Wolfson
<b>Precision</b> ("Wow and flutter")	Quartz Crystal-precision
<b>Max linjesignal</b>	2 volt RMS
<b>Utgångsimpedans</b>	100 ohm
<b>Digital utsignal</b>	0,5 volt (peak to peak)
<b>Digital utgångsimpedans</b>	75 ohm
<b>Strömförsörjning</b>	
<b>Europa</b>	230 volt, 50 Hz
<b>USA</b>	120 volt, 60 Hz
<b>Strömförbrukning</b>	20 watt
<b>Mått</b> (B x H x D)	431 x 99 x 320 mm
<b>Fronthöjd</b>	88,1 mm
<b>Vikt</b> (netto)	6,5 kg

Alla specifikationer är korrekta vid tryckningen. Rotel reserverar sig rätten att göra förbättringar utan föregående meddelanden.

Rotel och Rotels HiFi-logotyp är registrerade varumärken av The Rotel Co, Ltd., Tokyo, Japan

## Важные инструкции по безопасности

**ПРЕДОСТЕРЕЖЕНИЕ:** Внутри нет частей, доступных для обслуживания пользователю. Доверьте обслуживание квалифицированному мастеру.

**ПРЕДОСТЕРЕЖЕНИЕ:** Для снижения опасности возгорания или поражения электрическим током не подвергайте данный аппарат воздействию дождя или влаги. Не допускайте попадания посторонних предметов внутрь корпуса. Если внутрь корпуса попала влага или посторонний предмет, немедленно выньте вилку шнура питания из розетки. Доставьте аппарат к квалифицированному специалисту для осмотра и возможного ремонта.

Прежде чем подсоединять аппарат и управлять им, прочтите все инструкции. Сохраните руководство по эксплуатации для дальнейшего использования.

Обращайте внимание на предостережения, указанные на корпусе аппарата и в данном руководстве. Управляйте аппаратом в соответствии с инструкциями.

Произведите очистку корпуса только сухой тканью или пылесосом.

Оставьте не менее 10 см свободного пространства вокруг аппарата для обеспечения циркуляции воздуха.

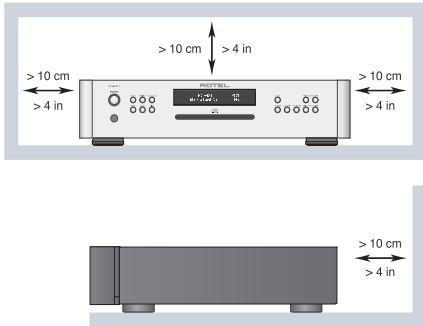

Не ставьте аппарат на кровать, диван, ковер или подобную мягкую поверхность, которая может загорюдить вентиляционные отверстия. Если аппарат встраивается в шкаф или другой корпус, этот корпус должен вентилироваться для обеспечения охлаждения аппарата.

Держите аппарат подальше от радиаторов отопления, обогревателей, печей и любых других устройств, выделяющих тепло.

### ВАЖНЫЕ ЗАМЕЧАНИЯ ОТНОСИТЕЛЬНО ЛАЗЕРА

1. Устройство соответствует КЛАССУ 1 по классификации лазерных изделий
2. **ОПАСНОСТЬ:** при снятии крышки корпуса существует опасность облучения лазером видимого спектра. Избегайте попадания под лазерный луч.
3. **ВНИМАНИЕ:** не снимайте верхнюю панель. Внутри нет частей, доступных для обслуживания пользователю. Доверьте обслуживание квалифицированному мастеру.

CLASS 1  
LASER PRODUCT

### ПРЕДОСТЕРЕЖЕНИЕ!

Во избежание поражения электрическим током или возгорания:

1. Не удаляйте винты и панели корпуса.
2. Не допускайте воздействия на аппарат дождя или влаги.
3. Не касайтесь шнура питания и штепсельных вилок мокрыми руками.

**ПРЕДОСТЕРЕЖЕНИЕ:** Сетевой разъем на задней панели предназначен для быстрого отсоединения устройства от электрической сети. Устройство должно обеспечивать свободный доступ к задней панели, чтобы сетевой кабель можно было быстро выдернуть.

Сетевое напряжение, к которому подсоединяется аппарат, должно соответствовать требованиям, указанным на задней панели аппарата. (США: 120 В, 60 Гц, ЕС 230 В, 50 Гц)

Подсоединяйте компонент к питающей розетке только при помощи сетевого шнура из комплекта поставки, или его точного эквивалента. Не переделывайте поставляемый шнур. Поляризованный штекер имеет два ножевых контакта, один из которых шире другого. Заземляющий штекер имеет два ножевых контакта и третий заземляющий штырь. Они обеспечивают вашу безопасность. Не отказывайтесь от мер безопасности, предоставляемых заземляющим или поляризованным штекером. Если поставляемый штекер не подходит к вашей розетке, обратитесь к электрику для замены устаревшей розетки. Не используйте удлинитель питания.

Основной штекер сетевого шнура является отключаемым от аппарата. Для полного отключения изделия от питающей сети, основной штекер сетевого кабеля следует отсоединить от сетевой розетки переменного тока. Светодиодный индикатор ждущего режима LED не будет гореть, показывая, что сетевой шнур отключен.

Не прокладывайте сетевой шнур там, где он может быть раздавлен, пережат, скручен, подвергнут воздействию тепла или поврежден каким-либо способом. Обращайте особое внимание на сетевой шнур вблизи штекера и там, где он входит в заднюю панель устройства.

Сетевой шнур следует отсоединять от стенной розетки во время грозы или если прибор оставлен неиспользуемым длительное время.

Используйте только принадлежности, указанные производителем.

Используйте только тележку, поставку, стойку, кронштейн или полку системы, рекомендованной компанией Rotel. Будьте осторожны при перемещении прибора на подставке или стойке во избежание ранения от опрокидывания.



Немедленно прекратите использование компонента и обратитесь на обследование и/или обслуживание квалифицированной ремонтной организацией если:

- Сетевой шнур или штекер был поврежден.
- Внутри прибора уронили предметы или пролили жидкость.
- Прибор побывал под дождем.
- Прибор демонстрирует признаки ненормальной работы.
- Прибор уронили или повредили любым другим способом.

CAUTION	- LASER RADIATION WHEN OPEN. DO NOT STARE INTO BEAM.
ATTENTION	- RAYONNEMENT LASER EN CAS D'OUVERTURE. NE PAS REGARDER DANS LE FAISCEAU.
VORSICHT	- LASERSTRAHLUNG, WENN ABDECKUNG GEÖFFNET. NICHT IN DEN STRAHL BLICKEN.
ADVARSSEL	- LASERSTRÅLING VED ÅBNING. SE IKKE IND I STRÅLEN.
ADVARSSEL	- LASERSTRÅLING NÅR DEKSEL ÅPNES. STIRRI IKKE INN I STRÅLEN.
VARNING	- LASERSTRÅLNING NÅR DENNA DEL ÄR ÖPPNAD. STRÅRA EJ IN I STRÅLEN.
VARO!	- AVATTAESSA OLET ALTTIINNA LASERSÄTEILYLLE. ÄLÄ TUJUTTA SÄTEESEEN.
注意	- 当打开这里会出现激光, 请不要直视激光。
注意	- ここを開くとレーザー光が出ます。 レーザー光をのぞき込まないでください。



ВНИМАНИЕ: для уменьшения опасности поражения электрическим током, не снимайте верхнюю и заднюю панели внутри нет частей, доступных для обслуживания пользователю. Доверьте обслуживание квалифицированному мастеру.

Для США, Канады и других стран, где устройство одобрено к использованию.

CAUTION: TO PREVENT ELECTRIC SHOCK, MATCH WIDE BLADE OF PLUG TO WIDE SLOT, INSERT FULLY.

ATTENTION: POUR EVITER LES CHOCS ELECTRIQUES, INTRODUIRE LA LAME LA PLUS LARGE DE LA FICHE DANS LA BORNE CORRESPONDANTE DE LA PRISE ET POUSSER JUSQU'AU FOND.



Изображение молнии в равнобедренном треугольнике предупреждает пользователя о наличии внутри корпуса изделия неизолированного напряжения, величина которого может создавать опасность поражения человека электрическим током.



Изображение восклицательного знака в равнобедренном треугольнике предупреждает пользователя о наличии в сопровождающей аппарат документации важных инструкций по эксплуатации и техническому обслуживанию.

Продукты Rotel спроектированы так, чтобы соответствовать требованиям международных директив по ограничению применения вредных веществ в электротехническом и электронном оборудовании (Restriction of Hazardous Substances – RoHS), также по обращению с отслужившим свой срок электротехническим и электронным оборудованием (Waste Electrical and Electronic Equipment – WEEE). Изображение перечеркнутого мусорного бачка на колесах означает также то, что эти продукты должны быть вторично использованы (рециклированы) или же обработаны в соответствии с упомянутыми выше директивами.



Этот символ означает, что устройство имеет двойную изоляцию. Заземление не требуется.



## Содержание

Figure 1: Органы управления и разъемы	3
Figure 2: Пульт ДУ RR-D97	3
Figure 3: Схема подключения аналогового выхода	4
Figure 4: Схема подключения цифрового выхода	4
Важные замечания	5
<b>Важные инструкции по безопасности</b> .....	<b>54</b>
<b>О компании ROTEL</b> .....	<b>55</b>
<b>О проигрывателе RCD-1520</b> .....	<b>55</b>
<b>Первые шаги</b> .....	<b>56</b>
Рекомендации общего характера	56
Размещение	56
Обозначения органов управления	56
<b>Питание проигрывателя</b> .....	<b>56</b>
Входной разъем для сетевого шнура <b>[23]</b>	56
Выключатель питания, индикатор питания <b>[1]</b> и кнопки ON/OFF на пульте <b>(A)</b>	56
<b>Подсоединение выходов</b> .....	<b>56</b>
Аналоговый выход <b>[18]</b>	57
Цифровой выход <b>[19]</b>	57
12-В триггерный вход <b>[22]</b>	57
Вход электрического сигнала дистанционного управления EXT REM IN <b>[21]</b>	57
<b>Разъем компьютерного интерфейса – Computer I/O <b>[20]</b></b> .....	<b>57</b>
Пульт дистанционного управления <b>(B)</b>	57
Дисплей <b>[5]</b>	57
Слот для загрузки дисков <b>[12]</b>	57
<b>Кнопки управления дисковым приводом</b> .....	<b>58</b>
Кнопка PLAY <b>[13] (E)</b>	58
Кнопка STOP <b>[14] (D)</b>	58
Кнопка PAUSE <b>[15] (L)</b>	58
Кнопки TRACK <b>[16] [17] (M)</b>	58
Кнопки DIRECT ACCESS <b>(F)</b>	58
Кнопки SEARCH <b>[7] (K)</b>	58
Кнопка EJECT <b>[6] (N)</b>	58
<b>Дополнительные функции</b> .....	<b>58</b>
Кнопка PROGRAM <b>[2] (J)</b>	58
Кнопка REVIEW <b>[3] (I)</b>	59
Кнопка CLEAR <b>(H)</b>	59
Кнопка RANDOM <b>[4] (O)</b>	59
Кнопка REPT (REPEAT) <b>[9] (B)</b>	59
Кнопка SCAN <b>[10] (C)</b>	59
Кнопка TIME <b>[11] (G)</b>	59
<b>Диагностика и устранение неполадок</b> .....	<b>60</b>
Не светится индикатор питания	60
Замена предохранителя	60
Нет звука	60
<b>Технические характеристики</b> .....	<b>60</b>

## О компании ROTEL

История нашей компании началась почти 50 лет назад. За прошедшие десятилетия мы получили сотни наград за наши продукты и сделали счастливыми сотни тысяч людей, которые относятся к своим развлечениям вполне серьезно – так же, как вы!

Компания Rotel была основана семейством, чья страсть к музыке породила стремление создавать hi-ё компоненты бескомпромиссного качества. За многие годы эта страсть ничуть не ослабла, и по сей день общая цель – выпускать продукты исключительной ценности для аудиофилов и любителей музыки, независимо от их финансовых возможностей, разделяется всеми сотрудниками Rotel.

Инженеры Rotel работают как единая команда, прослушивая и тщательно доводя каждый новый продукт до такого уровня совершенства, когда он будет удовлетворять их строгим музыкальным стандартам. Им предоставлена свобода выбора комплектующих по всему миру, чтобы сделать аппарат как можно лучше. Вероятно, вы сможете найти в наших аппаратах отборные конденсаторы из Великобритании и Германии, полупроводники из Японии и США, однако тороидальные силовые трансформаторы мы изготавливаем на собственном заводе ROTEL.

Все мы заботимся об охране окружающей среды. По мере того, как все больше электронных устройств в мире выпускается, а после окончания срока службы выбрасывается, для производителя особенно важно при конструировании продуктов сделать все возможное, чтобы они наносили минимальный ущерб земле и источникам воды.

Мы в компании Rotel, гордимся своим вкладом в общее дело. Во-первых, мы сократили содержание свинца в своей электронике, за счет использования припоя, отвечающего требованиям ROHS, во-вторых, наши новые усилители, работающие в классе D, имеют впятеро более высокий к.п.д., чем предыдущие разработки, при одинаковой выходной мощности и качестве звучания. Подобные продукты практически не выделяют тепла, не растрчивают попусту энергию, хороши с точки зрения охраны окружающей среды и вдобавок лучше звучат.

Наконец, даже эту инструкцию мы отпечатали на бумаге, полученной из вторичных ресурсов.

Мы понимаем, что это маленькие шаги вперед, но они очень важны. Ведь мы продолжаем поиски новых методов и материалов для более чистых и дружественных к окружающей среде технологических процессов.

Все мы, сотрудники компании ROTEL, благодарим Вас за покупку этого изделия. Мы уверены, что оно доставит вам много лет удовольствия.

## О проигрывателе RCD-1520

RCD-1520 создан, прежде всего, для того, чтобы с любого диска извлекать самое детальное и богатое нюансами звучание. Будь это обычный CD, или запись, кодированная в MP3 или WMA, RCD-1520 предельно точно воспроизведет все, что было на

диске. Когда RCD-1520 еще только разрабатывался, команда инженеров вышла далеко за рамки простой оценки измеряемых технических параметров. Группа специалистов по прослушиванию провела сотни часов, тонко настраивая качество звучания, отбирая компоненты, дающие наилучший результат, способные «высвободить эмоции», содержащиеся в музыке. Какой бы исполнитель ни был записан на диске, RCD-1520 сумеет донести до вас все эмоции.

Все это говорит о том, что внутри RCD-1520 использованы впечатляющие компоненты и детали. Цифроаналоговый конвертер (ЦАП) здесь самого высокого класса, от известного британского производителя – Wolfson. Этот высококачественный ЦАП специально спроектирован для аудио применений, таких как CD, DVD и домашние театры.

Все это сочетается с концепцией гармоничного конструирования “Balanced Design” и гарантируют высочайшее качество воспроизведения звука. В составе высококачественной аудиосистемы проигрыватель RCD-1520 будет служить Вам многие годы.

## Первые шаги

### Рекомендации общего характера

Внимательно прочитайте это руководство. Помимо основных инструкций по установке и эксплуатации RCD-1520, в нем содержатся рекомендации, которые помогут Вам максимально использовать все возможности Вашей системы. По всем интересующим Вас вопросам обращайтесь к уполномоченному дилеру Rotel. Все мы, сотрудники Rotel, всегда готовы ответить на Ваши вопросы и принять Ваши замечания.

Сохраните коробку и весь упаковочный материал RCD-1520 для использования в будущем. Пересылка или перевозка аппарата в любой упаковке, кроме заводской, может вызывать серьезные повреждения, не покрываемые гарантией.

Сохраните выданный Вам при покупке чек. Это наилучшее подтверждение даты покупки в случае, если потребуются гарантийный ремонт.

### Размещение

Устанавливая RCD-1520 в шкаф или стойке для аппаратуры, руководствуйтесь соображениями здравого смысла. Убедитесь, что полка шкафа способна выдержать вес аппарата. Не ставьте на проигрыватель другие компоненты. Не размещайте проигрыватель там, где он будет подвергаться сильному нагреву, например, на усилителе мощности или рядом с отопительными приборами. Для получения лучших рабочих характеристик не устанавливайте проигрыватель в местах, где на него может воздействовать вибрация, например, около акустической системы.

### Обозначения органов управления

На обложке этой Инструкции имеется иллюстрация передней и задней панели, а также пульта ДУ RR-D97. Каждая деталь на ней имеет указатель. По всей Инструкции в дальнейших описаниях ссылки в виде цифр, таких как **1** относятся к деталям передней и задней панели, а ссылки в виде букв, таких как **A**, относятся к кнопкам на пульте.

## Питание проигрывателя

### Входной разъем для сетевого шнура **23**

RCD-1520 настроен на заводе в соответствии со стандартами электрической сети в Вашей стране, 120 В или 230 В. Конфигурация электропитания обозначена на задней панели аппарата.

---

**ПРИМЕЧАНИЕ:** Если Вы переедете в другую страну, можно приспособить проигрыватель к другому сетевому напряжению. Однако, не пытайтесь сделать это сами. При открывании крышки корпуса вы можете попасть под высокое напряжение. Обратитесь к квалифицированному мастеру или в сервисную службу Rotel.

---

RCD-1520 следует подключать напрямую к настенной 2-полюсной сетевой розетке, либо к розетке, расположенной на другом компоненте Вашей системы. Не пользуйтесь удлинителями.

Убедитесь, что кнопка питания на передней панели аппарата находится в положении “выключено” (выступает над поверхностью панели). Затем подсоедините шнур питания аппарата к разъему на задней панели аппарата и к сетевой розетке.

Если Вы надолго уезжаете из дома, например, на месяц, разумно будет вынуть вилки шнура питания CD проигрывателя и других компонентов системы из розеток.

### Выключатель питания, индикатор питания **1** и кнопки ON/OFF на пульте **A**

Выключатель питания находится на передней панели вашего CD-плеера. Чтобы включить проигрыватель, нажмите кнопку выключателя питания. Загорится выключатель и дисплей. Чтобы выключить проигрыватель, снова нажмите кнопку. Она должна вернуться в отжатое положение.

Когда выключатель питания Power находится в положении On, кнопки ON и OFF на пульте можно использовать для включения CD-плеера или перевода его в режим ожидания Standby. В режиме Standby кольцо вокруг выключателя питания продолжает светиться, но дисплей отключается.

---

**ПРИМЕЧАНИЕ:** Если Вы включаете и выключаете проигрыватель через отключаемую розетку на другом аппарате, оставьте кнопку питания во включенном положении. При подаче питания на проигрыватель он будет включаться в полноценный рабочий режим.

---

## Подсоединение выходов

RCD-1520 можно подсоединить к аналоговому аудио компоненту через аналоговый выход, либо к цифровому аудиокомпоненту (содержащему ЦАП или цифровой процессор) через коаксиальный цифровой выход, несущий необработанные цифровые данные.

---

**ПРИМЕЧАНИЕ:** Во избежание громкого шума, опасного для Ваших колонок, выключайте питание всех компонентов системы, чем производить любые соединения.

---



## Аналоговый выход

(см. рис. 3)

Через аналоговый выход, представляющий собой два гнезда типа RCA, сигнал с RCD-1520 подается на аудио предусилитель, интегрированный усилитель или ресивер.

Пользуйтесь высококачественными соединительными аудио кабелями. Соедините выход левого канала RCD-1520 со входом левого канала предусилителя или другого компонента. Соедините выход правого канала RCD-1520 со входом правого канала предусилителя или другого компонента.

## Цифровой выход

(см. рис. 4)

Для подачи на внешний ЦАП или цифровой процессор требуется поток необработанных цифровых данных с RCD-1520. Такой поток обеспечивает цифровой выход RCD-1520. Подсоедините этот выход стандартным 75-Омным кабелем, предназначенным для передачи цифровых данных, к цифровому входу внешнего ЦАП.

При воспроизведении CD-DA, MP3 и WMA дисков цифровой выход Digital Output выдает поток данных в формате PCM. При воспроизведении dts-CD дисков выдается поток данных в формате dts.

**ПРИМЕЧАНИЕ:** При воспроизведении HDCD дисков на дисплее появляется индикация "HDCD". Однако на аналоговом выходе не появляется декодированный HDCD сигнал.

## 12-В триггерный вход

Питание RCD-1520 можно включать триггерным сигналом уровня 12 В от предусилителя Rotel. Триггерный вход принимает любой сигнал управления (переменного или постоянного тока) напряжением от 3 до 30 Вольт. Пока сигнал присутствует, CD проигрыватель включен. Когда сигнал пропадает, проигрыватель переходит в режим готовности. В этом режиме индикатор на передней панели светится, но дисплей погашен и аппарат находится в нерабочем состоянии.

**ПРИМЕЧАНИЕ:** Если Вы включаете и выключаете проигрыватель триггерным сигналом, оставьте кнопку питания во включенном положении.

## Вход электрического сигнала дистанционного управления EXT REM IN

На это 3,5 мм гнездо, помеченное EXT REM IN, можно подать сигнал от вынесенного сенсора дистанционного управления. Это полезно, когда проигрыватель находится не в главной комнате прослушивания, а помещен в скрытую стойку вместе с другими компонентами домашней автоматике; либо проигрыватель находится в комнате прослушивания, но в шкафу для аппаратуры с темными стеклами – словом, если сигнал с пульта не может попасть прямо на встроенный сенсор проигрывателя. О выносных сенсорах и их подсоединении проконсультируйтесь у авторизованного дилера Rotel.

## Разъем компьютерного интерфейса – Computer I/O

Проигрывателем RCD-1520 можно командовать с компьютера, используя ПО для управления аудио системами, разработанное сторонними фирмами. Для этого с компьютера посылаются коды операций, которые обычно выдает пульт RR-D97, но через проводное сетевое соединение с компьютером.

Вход COMPUTER I/O обеспечивает необходимые сетевые соединения на задней панели. Он принимает стандартные модульные разъемы 8-pin RJ-45, которые обычно используются в кабельных сетях Ethernet 10-BaseT UTP.

Обращайтесь к вашему авторизованному дилеру Rotel за информацией по разъемам, кабельной разводке, ПО, и кодам команд для управления RCD-1520 от компьютера.

## Управление

Плеером RCD-1520 можно управлять как с передней панели, так и с прилагаемого пульта. Инструкции по использованию соответствующих кнопок приведены ниже. Большинство из них продублированы – и на передней панели, и на пульте. Однако имеется несколько исключений, которые указаны в Инструкции.

### Пульт дистанционного управления

Прежде, чем пользоваться пультом ДУ, загрузите в него два элемента питания типа UM-4/AAA, входящие в комплект поставки. Снимите пластиковую крышку с обратной стороны пульта, установите элементы питания, соблюдая указанную внутри отсека полярность (+ и -), затем верните крышку на место.

Посылая команду, направляйте пульт в сторону ИК сенсора , находящегося в нижнем левом углу передней панели проигрывателя.

### Дисплей

Дисплей с подсветкой на передней панели RCD-1520 отображает текущее состояние аппарата, активность различных функций, а также номера и время воспроизведения дорожек проигрываемого диска. Все индикаторы и их работа описываются далее.



### Слот для загрузки дисков

Слот (щель) для загрузки дисков расположена в центре панели RCD-1520 и принимает диски, втягивая их в привод дисков. Поместите диск в щель маркированной стороной вверх. После загрузки диска на дисплее будет показано количество треков на нем.

## Кнопки управления дисковым приводом

Эти кнопки обеспечивают основные операции по управлению дисковым приводом. Кроме специально отмеченных кнопок, большинство из них продублированы – и на передней панели RCD-1520, и на пульте.

### Кнопка PLAY

После загрузки диска этой кнопкой  запускается его воспроизведение. В процессе воспроизведения дисплей отображает номер текущей дорожки и время, прошедшее с начала ее воспроизведения. Обычно воспроизведение начинается с первой дорожки. Однако, если до нажатия кнопки PLAY  Вы выбрали другую дорожку кнопками TRACK или DIRECT ACCESS, воспроизведение начнется с нее.



### Кнопка STOP

Нажмите на кнопку STOP  один раз для остановки воспроизведения. Нажимайте на кнопку PLAY  для возобновления воспроизведения, если оно было остановлено. Если быстро нажать на кнопку STOP  дважды, воспроизведение диска останавливается, на дисплей выводится STOP и введенная программа воспроизведения стирается из памяти (см. ниже). Если нажать на кнопку PLAY  после нажатия дважды на STOP , воспроизведение диска начнется с первого трека.

### Кнопка PAUSE

Эта кнопка  служит для временной остановки воспроизведения диска. Диск продолжает вращаться, поэтому можно возобновить воспроизведение с места, где оно было остановлено. На дисплее светится индикатор PAUSE. Чтобы возобновить воспроизведение, нажмите кнопку PLAY.

### Кнопки TRACK

Эти кнопки используются для выбора треков на диске. Если идет воспроизведение диска, то нажатие правой кнопки TRACK  вызывает переход к началу следующей дорожки. Нажатие левой кнопки TRACK  вызывает переход к началу текущей дорожки, а два быстрых нажатия TRACK  подряд – к началу предыдущей дорожки. Номер выбранной дорожки отображается на дисплее.

Эти кнопки используются также для выбора дорожки до нажатия кнопки PLAY, или в режиме программирования PROGRAM (см. ниже). Для выбора необходимо непрерывно нажимать на кнопки TRACK, пока не будет достигнут желаемый трек.

При воспроизведении программы в режиме PROGRAM нажатие кнопок TRACK вызывает переход к следующей или предыдущей дорожке программы.

### Кнопки DIRECT ACCESS

(только на пульте)

Одиннадцать цифровых кнопок (помеченные от "1" до "0" и ">10"), используются для прямого выбора дорожки с пульта, вместо того, чтобы добираться до нее путем перебора с помощью кнопок TRACK.

Первые десять дорожек выбираются простым нажатием кнопки, например, чтобы выбрать третью дорожку, нажмите кнопку "3". Чтобы выбрать дорожку с номером 10, нажмите "0". Чтобы выбрать дорожку с номером больше 10, используйте кнопку



">10". Например, чтобы выбрать дорожку 14, нажмите ">10", а затем "4". Чтобы выбрать дорожку 23, нажмите ">10" дважды, а затем "3". Номер выбранной дорожки отображается в основной цифровой области в центре дисплея.

Кнопки DIRECT ACCESS можно также использовать для ввода программы в режиме программирования PROGRAM (см. ниже раздел – кнопка PROGRAM).

### Кнопки SEARCH

С помощью этих кнопок  и  осуществляется ускоренное воспроизведение в направлении вперед или назад. Однократное нажатие на кнопку  или  включает перемотку вперед или назад с удвоенной скоростью. Если нажать еще несколько раз, то скорость перемотки становится равной 4x, 8x, 16x или 32x кратной нормальной. При дальнейшем нажатии кнопок  или  или же кнопки PLAY  произойдет возврат к нормальному воспроизведению. Пока кнопки нажаты, можно услышать звук ускоренного воспроизведения.

### Кнопка EJECT

Когда диск вставлен в щель (слот) на передней панели , он вытягивается внутрь в привод дисков. Для выдачи диска обратно нажимайте кнопку EJECT  на передней панели, либо кнопку  на пульте.

Если вы нечаянно нажали любую из этих кнопок, нажмите на нее еще раз для повторной загрузки диска.

## Дополнительные функции

Эти функции обеспечивают дополнительные удобства в работе с RCD-1520, включая возможность запомнить группу треков для воспроизведения, повтор диска, программы или трека множество раз, случайного воспроизведения треков, автоматического воспроизведения 10 первых секунд каждого трека, а также выбор одного из нескольких видов отображения информации о времени на дисплее.



### Кнопка PROGRAM

Эта кнопка с обозначением PROG позволяет ввести в память проигрывателя программу воспроизведения, содержащую до 20 дорожек. Например, вы можете запрограммировать RCD-1520 на воспроизведение сначала трека 5, затем трека 3, потом трека 8.

**ПРИМЕЧАНИЕ:** Список для воспроизведения по программе нельзя составить для дисков с файлами в форматах MP3 и WMA.

Для начала программирования:

1. Вставьте диск в слот на передней панели. RCD-1520 считает содержание диска. Вы можете нажать на кнопку PLAY , чтобы слушать записи во время программирования треков.
2. Нажмите кнопку PROG на передней панели или на пульте. На дисплее загорится индикатор PROGRAM и надпись "P:00", означающая, что проигрыватель ждет ввода номера первой дорожки.

- Если Вы программируете с пульта, при помощи кнопок DIRECT ACCESS  введите номер первой дорожки программы. Номер запоминается автоматически и надпись меняется на "P:01", показывая, что одна дорожка введена в память. Повторяя этот шаг, введите остальные дорожки программы.
- Если Вы программируете с передней панели, выберите номер первой дорожки программы кнопками TRACK  . Остальные дорожки вводятся аналогично – выбирайте дорожку кнопками TRACK и каждый раз нажимайте кнопку PROG.

После ввода программы RCD-1520 остается в режиме программы до тех пор, пока вы кнопкой EJECT не выдадите диск или дважды подряд не нажмете кнопку STOP. При нажатии кнопки PLAY будет воспроизводиться не весь диск сначала, а введенная программа.

Большинство функций будет действовать для программы как для обычного диска. Например, нажатие кнопки TRACK вызовет переход не к следующей дорожке диска, а к следующей дорожке программы. Кнопка REPEAT (см. ниже) вызовет повтор не диска, а программы.

---

**ПРИМЕЧАНИЕ:** режим случайного воспроизведения *Random Play* нельзя использовать при воспроизведении по программе.

---

### Кнопка REVIEW

Эта кнопка используется для просмотра программы. После ее нажатия на дисплее появляется номер первой дорожки программы и надпись «Prog Review». Если снова нажать кнопку REVIEW, пока выведен номер, будет показан номер следующей дорожки. Таким образом можно просмотреть всю программу.

Если не нажать кнопку REVIEW еще раз, то через 5 секунд процесс просмотра отменяется и аппарат возвращается в исходное состояние.

В процессе просмотра можно удалить дорожку из программы при помощи кнопки CLEAR, как показано ниже.

### Кнопка CLEAR



(только на пульте)

Этой кнопкой из программы можно удалить ту или иную дорожку. Найдите дорожку в программе, выполнив процедуру просмотра с помощью кнопки REVIEW, и затем нажмите CLEAR, пока номер дорожки присутствует на дисплее. После этого можно продолжить процедуру просмотра.

### Кнопка RANDOM

Этой кнопкой запускается проигрывание всех дорожек диска в случайном порядке. Когда все дорожки будут воспроизведены по одному разу, воспроизведение остановится, если не включен режим повтора (REPEAT). В противном случае воспроизведение будет продолжаться в случайном порядке до нажатия кнопки STOP. Когда нажата кнопка RANDOM, на дисплее загорается соответствующая пиктограмма .

### Кнопка REPT (REPEAT)

После нажатия этой кнопки повторное воспроизведение дорожки, диска или программы продолжается до тех пор, пока не будет отменено кнопкой REPEAT или STOP. Нажимая на кнопку несколько раз можно перебрать все варианты повтора. Первое нажатие кнопки REPEAT включает режим повтора текущей дорожки, выводя на дисплей пиктограмму . Второе нажатие включает режим повтора всего диска с выводом соответствующего символа . Третье нажатие отменяет режим повтора.



Как отмечено выше, режим повтора REPEAT может быть использован совместно с режимом воспроизведения в случайном порядке RANDOM. Комбинация режимов REPEAT и RANDOM может быть также использована при воспроизведении дисков CD-DA.

---

**ПРИМЕЧАНИЕ:** Режим повтора автоматически отменяется при выдаче диска.

---

### Кнопка SCAN

При нажатии кнопки SCAN по очереди проигрываются первые десять секунд каждой дорожки диска (или программы, если в память введена программа). На дисплее загорается символ  сканирования. Чтобы прекратить сканирование и продолжить воспроизведение текущей дорожки в нормальном режиме, нажмите кнопку SCAN или PLAY  .

Комбинация режимов REPEAT и INTRO может быть также использована при воспроизведении дисков CD-DA.

### Кнопка TIME

В процессе воспроизведения на дисплее RCD-1520 отображается номер текущей дорожки и время, прошедшее с начала ее воспроизведения. Кнопка TIME позволяет изменять режим отображения времени. Первое нажатие кнопки TIME меняет прошедшее время на оставшееся до конца дорожки. Второе нажатие кнопки TIME выводит на дисплей время, оставшееся до конца воспроизведения диска (или программы, если в память введена программа). При смене режима отображения времени на дисплей выводится символ «R». Третье нажатие кнопки возвращает к обычным показаниям дисплея.

---

**ПРИМЕЧАНИЕ:** При воспроизведении MP3 и WMA дисков, только обычное истекшее время и время до конца текущего трека может быть выведено на дисплей.

---

## Диагностика и устранение неполадок

Большинство неполадок в аудиосистемах происходит из-за неправильных соединений или неправильных установок органов управления. Если, несмотря на тщательную проверку соединений и установок, Вы не можете добиться звука от RCD-1520, просмотрите представленный ниже список.

### Не светится индикатор питания

Когда кнопка питания RCD-1520 нажата, и вилка его шнура питания вставлена в сетевую розетку, должны светиться индикатор питания и основные элементы дисплея. Если они не светятся, проверьте наличие напряжения в сетевой розетке другим электроприбором, например, лампой. Убедитесь, что розетка не контролируется каким-либо выключателем, который в данный момент выключен.

### Замена предохранителя

Если другой электроприбор, подключенный к той же розетке, работает, а RCD-1520 – нет, возможно, перегорел внутренний плавкий предохранитель проигрывателя. В этом случае обратитесь в авторизованную сервисную службу Rotel.

### Нет звука

Проверьте кабели, подсоединяющие выход RCD-1520 к усилителю; тот ли вход выбран на усилителе; не включен ли на усилителе режим контроля сигнала, записываемого на магнитофон (Tape Monitor). Проверьте также подсоединение усилителя к колонкам.

## Технические характеристики

Общие гармонические искажения + Шум	0,0045% на 1 кГц
Интермодуляционные искажения	0,0045% на 1 кГц
Частотная характеристика (+ 0,5 дБ)	20-20000 Гц
Баланс стереоканалов	+ 0,5 дБ
Линейность фазочастотной характеристики	+ 0,5 градуса
Разделение стереоканалов	> 98 дБ на 1 кГц
Отношение сигнал/шум	> 100 дБ
Динамический диапазон	> 96 дБ
Цифро-аналоговые преобразователи	Wolfson
Стабильность скорости, детонация	Стабилизация кварцевым кристаллом
Макс. уровень линейного выхода	2 В RMS
Выходной импеданс	100 Ом
Цифровой выход (коакс.)	размах 0,5 В
Импеданс оконечной нагрузки	75 Ом
Требования к электропитанию	
Версия для США	120 В, 60 Гц
Версия для Европы	230 В, 50 Гц
Потребляемая мощность	20 Вт
Габариты (ш x в x г)	431x 99 x 320 мм
Высота передней панели (для монтажа в стойку)	2U 88.1 мм
Масса нетто	6,5 кг

Все технические характеристики соответствуют действительности на дату издания. Фирма Rotel оставляет за собой право модернизировать изделия без предварительного уведомления.

Логотипы Rotel и Rotel HiFi являются зарегистрированными торговыми марками компании The Rotel Co, Ltd., Токио, Япония.











# ROTEL®

## **The Rotel Co. Ltd.**

10-10 Shinsen-Cho  
Shibuya-Ku  
Tokyo 150-0045  
Japan

## **Rotel of America**

54 Concord Street  
North Reading, MA 01864-2699  
USA  
Phone: +1 978-664-3820  
Fax: +1 978-664-4109

## **Rotel Europe**

Dale Road  
Worthing, West Sussex BN11 2BH  
England  
Phone: + 44 (0)1903 221 761  
Fax: +44 (0)1903 221 525

## **Rotel Deutschland**

Vertrieb: B&W Group Germany GmbH  
Kleine Heide 12  
D-33790 Halle/Westf., Deutschland  
Tel.: 05201 / 87170  
Fax: 05201 / 73370  
E-Mail: info@bwgroup.de  
www.rotel-hifi.de

**www.rotel.com**

082 OMRCD1520 111908  
English • Français • Deutsch • Español  
Nederlands • Italiano • Svenska • Русский

## Free Manuals Download Website

<http://myh66.com>

<http://usermanuals.us>

<http://www.somanuals.com>

<http://www.4manuals.cc>

<http://www.manual-lib.com>

<http://www.404manual.com>

<http://www.luxmanual.com>

<http://aubethermostatmanual.com>

Golf course search by state

<http://golfingnear.com>

Email search by domain

<http://emailbydomain.com>

Auto manuals search

<http://auto.somanuals.com>

TV manuals search

<http://tv.somanuals.com>