

Infinity VS8 Turbo Loop

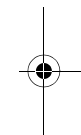
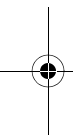
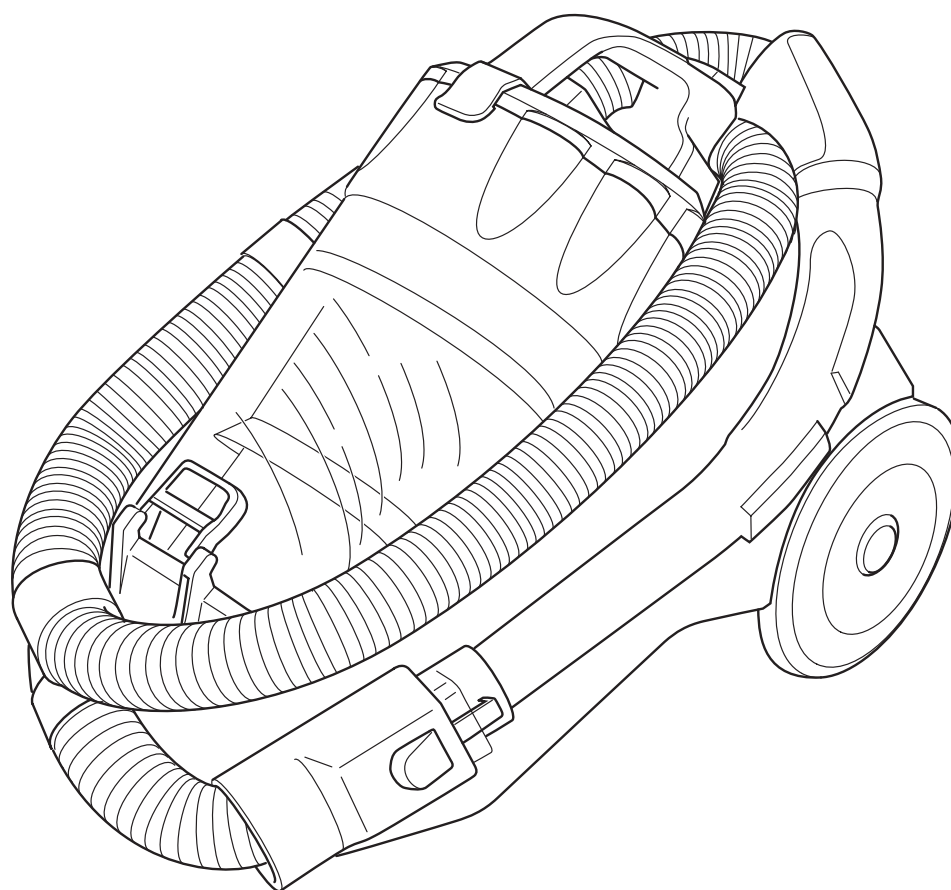

Royal Appliance International GmbH
Jagenbergstraße 19
41468 Neuss
Germany

+49 (0) 2131 - 60 90 0
+49 (0) 2131 - 60 90 60 95

info@dirtydevil.de
www.dirtydevil.de

DE Bedienungsanleitung
Zyklonbodenstaubsauger

GB Operating Manual
Cyclone cylinder vacuum cleaner

FR Mode d'emploi
Aspirateur-traîneau cyclone

NL Bedieningshandleiding
Cyclon stofzuiger

ES Manual de instrucciones
Aspiradora rodante ciclón

IT Istruzioni per l'uso
Aspirapolvere a ciclone

TR Kullanma Talimatı
Siklon yer elektrikli süpürgesi

Roya-15390 • A4 • 31.01.2011



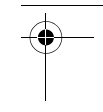
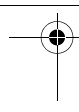
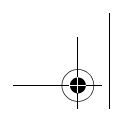

Bedienungsanleitung 4 - 8 **DE**

Operating Manual 9 - 13 **GB**

Mode d'emploi 14 - 18 **FR**

Bedieningshandleiding..... 19 - 23 **NL**

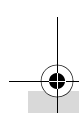

Manual de instrucciones 24 - 28 **ES**

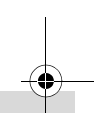

Istruzioni per l'uso 29 - 33 **IT**

Kullanma Talimatı 34 - 38 **TR**

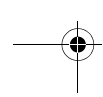
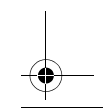
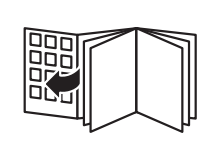
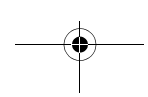
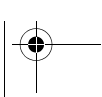
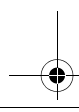

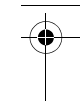
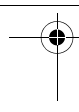

 **Royal**

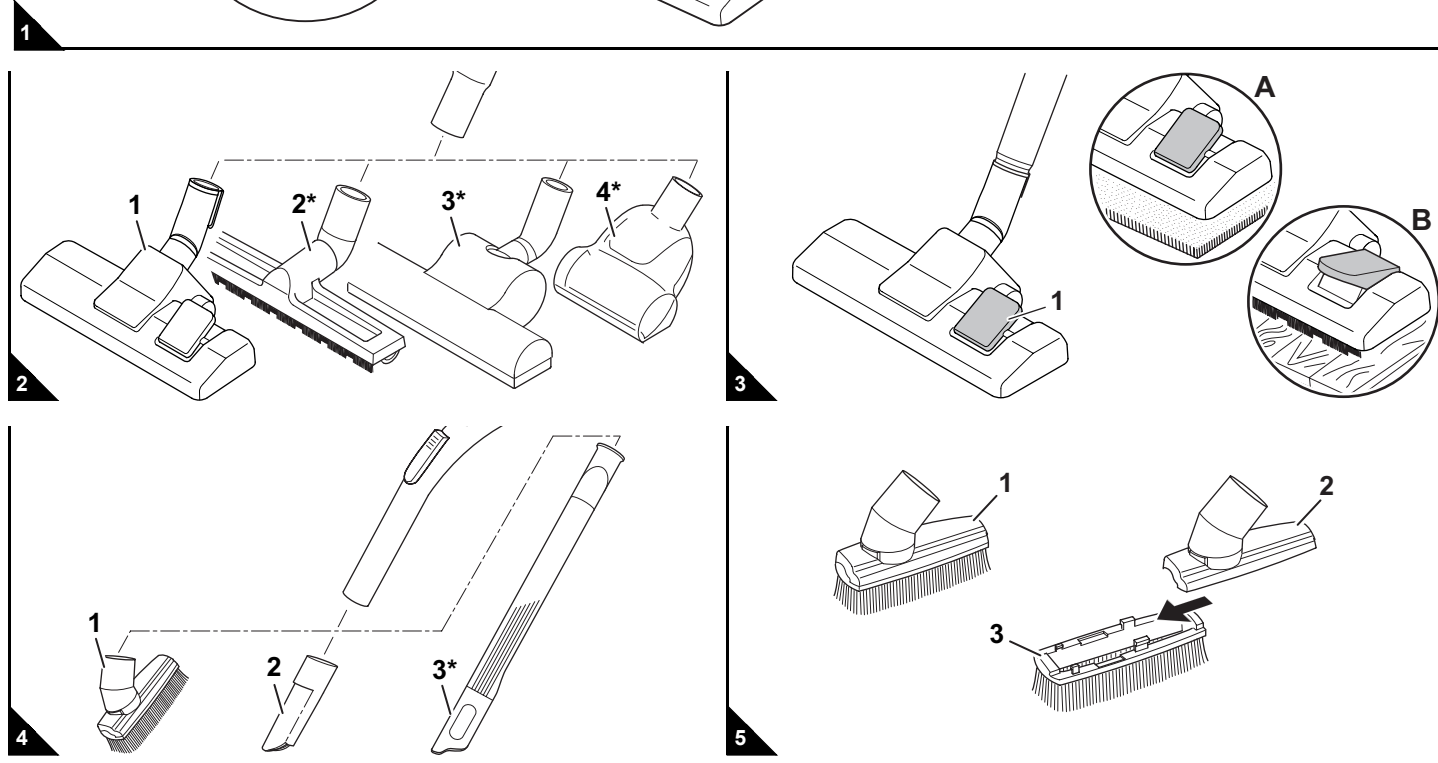
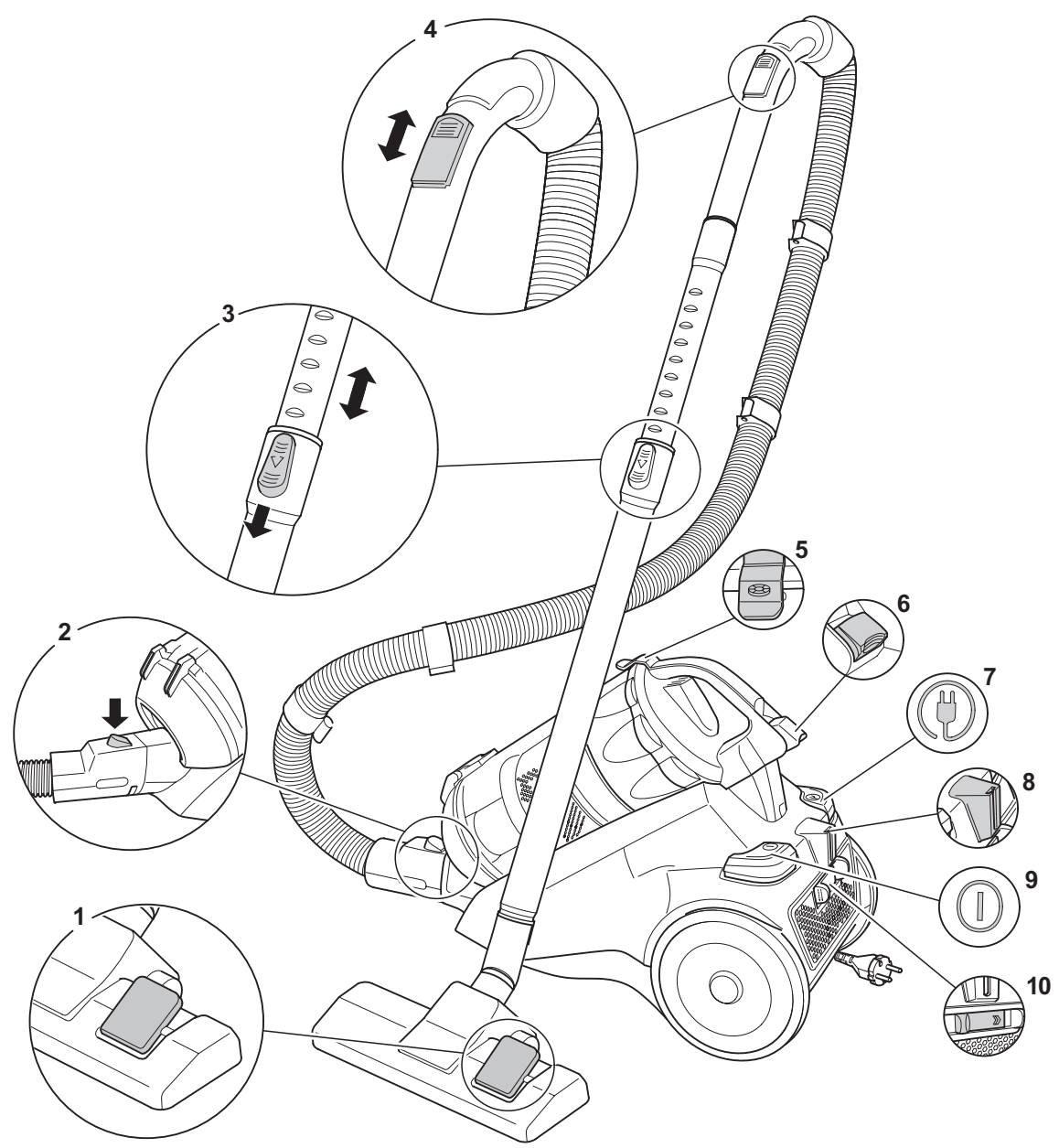

3



Sicherheitshinweise



Vielen Dank!

Wir danken Ihnen für den Kauf des Infinity VS8 Turbo und das entgegengebrachte Vertrauen.

Abb. 1:

- 1 Umschalter „Teppich/Hartboden“
- 2 Saugschlauch-Entriegelung
- 3 Teleskoprohr-Arretierung
- 4 Nebenluftregler
- 5 Verschluss des Motorschutzfilter-Deckels
- 6 Entriegelung des Staubbehälters
- 7 Kabelaufrolltaste
- 8 Parkhalterung
- 9 Ein-/Aus-Schalter
- 10 Entriegelung der Ausblasfilter-Abdeckung

Abb. 2:

- 1 Bodendüse (Standard)
- * optionales Zubehör (d. h. je nach Modell und Ausführung im Lieferumfang):*
- 2* Parkettbürste: zum Saugen von empfindlichen Oberflächen (z. B. Laminat, Parkett)
 - 3* Turbobürste: zur Tiefenreinigung von Teppichen per rotierendem Bürstkopf
 - 4* Mini-Turbobürste: zur Tiefenreinigung von Polstern per rotierendem Bürstkopf

Abb. 3:

- 1 Umschalter „Teppich/Hartboden“
 - **A:** für lang- und kurzflorige Teppiche, Läufer
 - **B:** für Hartböden wie Laminat, Fliesen, PVC etc.

Abb. 4:

- 1 2in1-Kombibürste (siehe auch Abb. 5)
 - 2 Fugendüse
- * optionales Zubehör (d. h. je nach Modell und Ausführung im Lieferumfang):*
- 3* flexible lange Fugendüse

Abb. 5:

Die 2in1-Kombibürste kann man einsetzen als:

- 1 Möbelbürste
- 2 Polsterdüse, dafür müssen Sie lediglich den Bürstaufsatz wie abgebildet abziehen.

Technische Daten

Geräteart	: Zyklonbodenstaubsauger
Modellname	: Infinity VS8 Turbo
Modellnummer	: M5036 (-0/-1/.../-8/-9); M5037 (-0/-1/.../-8/-9)
Spannung	: 220–240 V~, 50 Hz
Leistung	: 1.400 W nom– 1.600 W max
Fassungsvermögen Staubbehälter	: ca. 1,5 Liter
Filter	: Dual-Motorschutzfilter, Ausblasfilter
Stromkabellänge	: ca. 6 m
Gewicht	: ca. 5,5 kg



Technische und gestalterische Änderungen im Zuge stetiger Produktverbesserungen vorbehalten.
© Royal Appliance International GmbH

1 Sicherheitshinweise

1.1 zur Bedienungsanleitung

Lesen Sie diese Bedienungsanleitung vollständig durch, bevor Sie mit dem Gerät arbeiten.

Bewahren Sie die Anleitung gut auf. Falls Sie das Gerät an Dritte weitergeben, geben Sie die Bedienungsanleitung mit.

Die Nichtbeachtung dieser Anleitung kann zu schweren Verletzungen oder Schäden am Gerät führen.

Für Schäden, die durch Nichtbeachtung dieser Bedienungsanleitung entstehen, übernehmen wir keine Haftung.

Wichtige Hinweise für Ihre Sicherheit sind besonders gekennzeichnet. Beachten Sie diese Hinweise unbedingt, um Unfälle und Schäden am Gerät zu vermeiden:

⚠️ WARNUNG:
Warnt vor Gefahren für Ihre Gesundheit und zeigt mögliche Verletzungsrisiken auf.

⚠️ ACHTUNG:
Weist auf mögliche Gefährdungen für das Gerät oder andere Gegenstände hin.

HINWEIS:
Hebt Tipps und Informationen für Sie hervor.

1.2 zu Kindern

■ Dieses Gerät ist nicht dafür bestimmt, durch Personen (einschließlich Kinder) mit eingeschränkten physischen, sensorischen oder geistigen Fähigkeiten oder mangels Erfahrung und/oder mangels Wissen benutzt zu werden, es sei denn, sie werden durch eine für ihre Sicherheit zuständige Person beaufsichtigt oder erhalten von ihr Anweisungen, wie das Gerät zu benutzen ist. Bewahren Sie das Gerät für diesen Personenkreis unzugänglich auf.

■ Kinder sollten beaufsichtigt werden, um sicherzustellen, dass sie nicht mit dem Gerät spielen. Kinder dürfen sich unter anderem weder auf das Gerät stellen oder setzen.

■ Verpackungsmaterialien dürfen nicht zum Spielen verwendet werden. Es besteht Erstickungsgefahr.

1.3 zur bestimmungsgemäßen Verwendung

■ Der Bodenstaubsauger darf nur im Haushalt eingesetzt werden. Er ist für eine gewerbliche Nutzung nicht geeignet.

■ Verwenden Sie den Bodenstaubsauger ausschließlich für das Reinigen von normal verschmutzten Böden, Teppichen und Gardinen.

Jede weitere Verwendung gilt als nicht bestimmungsgemäß und ist untersagt.

Verboten ist insbesondere:

- Das Saugen von:
 - Menschen, Tieren, Pflanzen, insbesondere Haaren, Fingern und anderen Körperteilen sowie am Körper befindlichen Kleidungsstücken. Sie könnten eingezogen werden und Verletzungen hervorrufen.

Verboten ist zudem:

- Das Saugen von:
 - Wasser und anderen Flüssigkeiten, insbesondere feuchten Teppich-Reinigungsmitteln. Feuchtigkeit im Inneren kann zum Kurzschluss führen.
 - Tonerstaub (für Laserdrucker, Kopierer etc.). Es besteht Brand- und Explosionsgefahr.
 - glühender Asche, brennenden Zigaretten oder Streichhölzern. Es kann zum Brand kommen.
 - spitzen Gegenständen, wie Glassplittern, Nägeln etc. Dadurch kann das Gerät beschädigt werden.
 - Bauschutt, Gips, Zement, feinstem Bohrstaub, Schminke usw. Dadurch kann das Gerät beschädigt werden.
- Die Verwendung in der Nähe von explosiven oder leicht entzündlichen Stoffen. Es besteht Brand- oder Explosionsgefahr.
- Die Verwendung im Freien. Es besteht die Gefahr, dass Regen und Schmutz das Gerät zerstören.
- Das Hineinstecken von Gegenständen in die Öffnungen des Gerätes. Es könnte überhitzen.

1.4 zur Stromversorgung

■ Das Gerät wird mit elektrischem Strom betrieben, dabei besteht grundsätzlich die Gefahr eines elektrischen Schlags. Achten Sie daher besonders auf Folgendes:

- Fassen Sie den Stecker nie mit nassen Händen an.
- Wenn Sie den Stecker aus der Steckdose herausziehen wollen, ziehen Sie immer direkt am Stecker. Ziehen Sie niemals am Stromkabel, es könnte reißen.
- Achten Sie darauf, dass das Stromkabel nicht geknickt, eingeklemmt, überfahren wird oder mit Hitzequellen in Berührung kommt.
- Verwenden Sie nur Verlängerungskabel, die für die Leistungsaufnahme des Gerätes ausgelegt sind.
- Tauchen Sie das Gerät niemals in Wasser oder andere Flüssigkeiten und halten Sie es von Regen und Nässe fern.
- Betreiben Sie das Gerät nur, wenn die auf dem Typenschild angegebene elektrische Spannung mit der Spannung Ihrer Steckdose übereinstimmt. Falsche Spannung kann das Gerät zerstören.

1.5 bei defektem Gerät

■ Betreiben Sie niemals ein defektes Gerät oder ein Gerät mit einem defekten Stromkabel. Wenn die Anschlussleitung dieses Gerätes beschädigt wird, muss sie durch den Hersteller oder seinen Kundendienst oder eine ähnlich qualifizierte Person ersetzt werden, um Gefährdungen zu vermeiden.

■ Geben Sie ein defektes Gerät zur Reparatur an einen Fachhändler oder den Royal Appliance-Kundendienst. Adresse ▷ Seite 8, „Garantie“.

2 Bedienung

2.1 Auspacken

1. Packen Sie das Gerät samt Zubehör aus.
2. Überprüfen Sie den Inhalt auf Vollständigkeit und Unversehrtheit. Zum Lieferumfang siehe Abb. 1–4.

HINWEIS:

Sollten Sie einen Transportschaden bemerken, wenden Sie sich umgehend an Ihren Händler.

⚠ ACHTUNG:

Transportieren/versenden Sie das Gerät grundsätzlich in der Originalverpackung, damit es keinen Schaden nimmt. Heben Sie dazu die Originalverpackung auf. Entsorgen Sie nicht mehr benötigtes Verpackungsmaterial ordnungsgemäß.

2.2 Montieren

⚠ WARNUNG:

Verletzungsgefahr! Montieren Sie das Gerät nur, wenn der Stecker aus der Steckdose gezogen ist. Andernfalls kann das Gerät anlaufen und Körperteile, Haare oder Kleidungsstücke können eingezogen werden.

1. Stecken Sie das Ende des Saugschlauchs wie abgebildet in die Aufnahmeöffnung (Abb. 6/A), bis die Verriegelung spürbar einrastet. Achten Sie darauf, dass die Verriegelung dabei nach oben zeigt.
2. Stecken Sie den Handgriff in das obere Ende des Teleskoprohrs (Abb. 6/B).

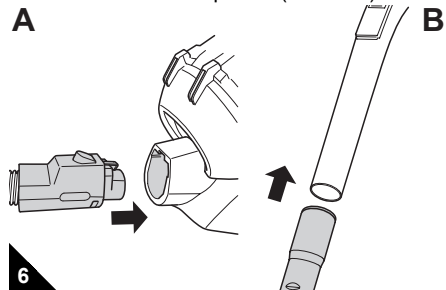

3. Stecken Sie die Bodendüse auf das untere Ende des Teleskoprohrs (Abb. 7/A)
4. Stellen Sie die Länge des Teleskoprohrs ein. Drücken Sie dazu die Teleskoprohr-Arretierung nach unten (Abb. 7/B). Ziehen Sie dann das Teleskoprohr auf die gewünschte Länge. Zum Verriegeln lassen Sie die Teleskoprohr-Arretierung beim Ziehen los. Sie hören ein deutliches Klicken.

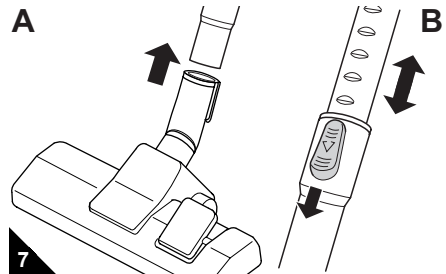

Ihr Bodenstaubsauger ist jetzt einsatzbereit.

2.3 Staubsaugen

⚠ WARNUNG:

Verletzungsgefahr! Ein beschädigtes Gerät darf nicht verwendet werden. Prüfen Sie den Bodenstaubsauger und das Stromkabel vor jeder Benutzung.

⚠ WARNUNG:

Verletzungsgefahr! Achten Sie insbesondere beim Saugen von Treppen darauf, dass Sie sich stets oberhalb des Geräts befinden.

⚠ ACHTUNG:

Verwenden Sie den Bodenstaubsauger nur, wenn alle Filter intakt, trocken und korrekt eingesetzt sind. Stellen Sie sicher, dass keine Öffnungen verstopft sind. Andernfalls kann der Staubsauger beschädigt werden.

1. Stecken Sie die gewünschte Düse auf (je nach zu saugendem Untergrund Abb. 2 oder Abb. 4).
2. Ziehen Sie das Stromkabel bis zur gelben Markierung (Abb. 8/4) heraus.

⚠ WARNUNG:

Gefahr eines elektrischen Schlags! Falls die rote Markierung (Abb. 8/3) sichtbar ist, ziehen Sie das Kabel mithilfe der Kabelaufrolltaste (Abb. 8/1) wieder bis zur gelben Markierung ein. Andernfalls kann das Kabel abreißen.

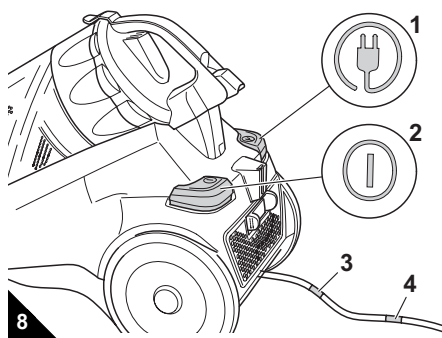

3. Stecken Sie den Stecker in eine Steckdose mit Schutzkontakt.
4. Schalten Sie den Bodenstaubsauger am Ein-/Aus-Schalter (Abb. 8/2) ein.
5. Stellen Sie den Umschalter „Teppich/Hartboden“ (Abb. 3/1) je nach Bodenbelag ein:
 - für lang- und kurzflorige Teppiche, Läufer (Abb. 3/A)
 - für Hartböden wie Laminat, Fliesen, PVC usw. (Abb. 3/B).
6. Ziehen Sie den Bodenstaubsauger zum Saugen wie einen Schlitten hinter sich her. Beachten Sie die Empfehlungen der Bodenbelaghersteller.

HINWEIS:

Mit dem Nebenluftregler (Abb. 1/4) können Sie die Saugleistung schnell reduzieren, wenn weniger Saugleistung benötigt wird, z. B. um eingesaugte Gegenstände wieder freizugeben.

2.4 Ausschalten

1. Schalten Sie den Bodenstaubsauger am Ein-/Aus-Schalter (Abb. 8/2) aus und ziehen Sie den Stecker aus der Steckdose.
2. Behalten Sie den Stecker in der Hand.

⚠ WARNUNG:

Verletzungsgefahr! Beim unkontrollierten Einziehen des Stromkabels kann dieses umherschlingern, zur Stolpergefahr werden oder Gegenstände umreißen. Behalten Sie daher den Stecker in der Hand und führen Sie ihn beim Einziehen des Stromkabels mit.

3. Drücken Sie die Kabelaufrolltaste (Abb. 8/1), um das Stromkabel einzuziehen.

2.5 Transportieren

■ Zum **Transport** können Sie den Bodenstaubsauger am Griff des Staubbehälters tragen.

⚠ WARNUNG:

Verletzungsgefahr! Schalten Sie das Gerät in Arbeitspausen aus und beachten Sie die Hinweise unter > Kapitel 2.4, „Ausschalten“.

⚠ ACHTUNG:

Achten Sie beim Tragen des Bodenstaubsaugers darauf, dass Sie nicht versehentlich die Staubbehälter-Entriegelung drücken.

2.6 Bei Arbeitspausen

■ Zum **Abstellen** oder bei Arbeitspausen können Sie den Parkhaken in die Parkhalterung einhängen (Abb. 9).

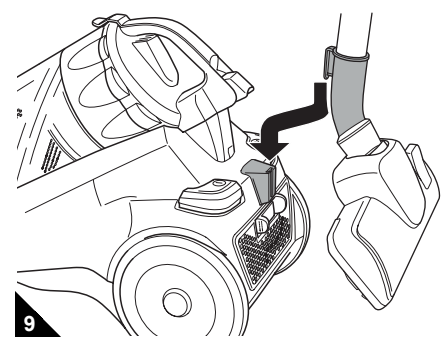

Es empfiehlt sich, vorher das Teleskoprohr einzufahren (Abb. 1/5).

⚠ ACHTUNG:

Stellen Sie das Gerät nie direkt neben Wärmequellen ab (z. B. Heizung, Ofen). Vermeiden Sie direkte Sonneneinstrahlung. Die Hitze kann das Gerät beschädigen.

Verstauen



3 Verstauen

3.1 Saugschlauch aufwickeln

1. Entriegeln und entnehmen Sie den Saugschlauch wie abgebildet (Abb. 10/A).
2. Trennen Sie das Teleskoprohr vom Saugschlauch (Abb. 10/B).

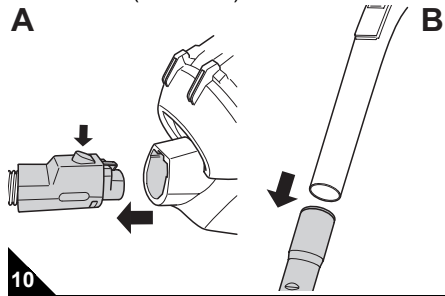

Am Saugschlauch sind vier Clips angebracht (Abb. 11) – zwei mit Aufnahmen zur Aufnahme der anderen beiden.

3. Halten Sie den Saugschlauch wie abgebildet an den Clips 1 und 3.

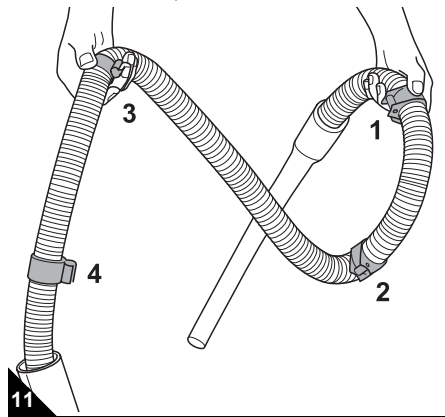

HINWEIS:

Die Clips 1 & 3 sowie 2 & 4 bilden nacheinander jeweils ein Clippaar.

4. Bringen Sie die Clippaare zueinander in Position (Abb. 12).

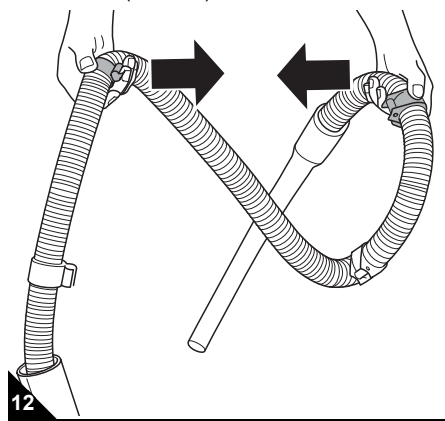

5. Der Schlauch muss zu diesem Zeitpunkt zweifach aufgewickelt sein (Abb. 13). Verbinden Sie nun zuerst das Clippaar, an dem Sie noch immer anfassen.

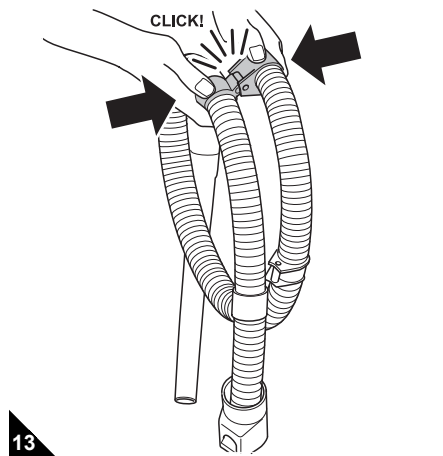

6. Stecken Sie dann das andere Clippaar zusammen (Abb. 14).

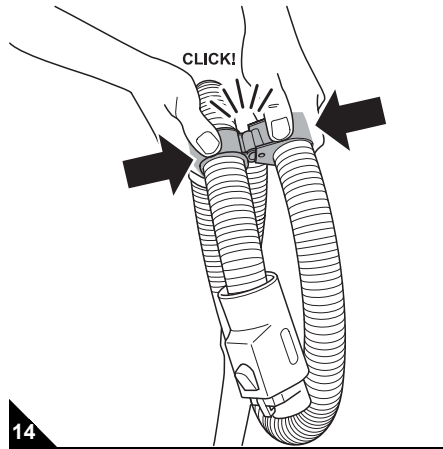

7. Stecken Sie schließlich das Ende des Handgriffs in die Öffnung der Saugschlauchverriegelung (Abb. 15).

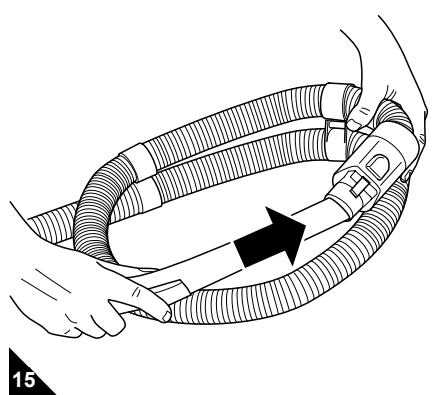

8. Legen Sie den zusammengerollten Saugschlauch über den Staubbehälter (Abb. 16).

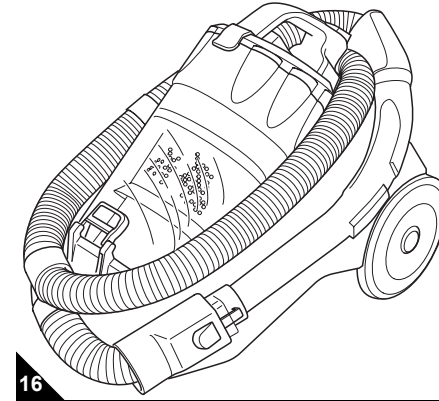

HINWEIS:

Wenn Ihnen das Aufwickeln des Saugschlauchs in der Luft nicht gelingt, legen Sie den Saugschlauch auf einen Tisch und führen Sie die Schritte 2-8 durch. Dann gelingt es mit Sicherheit.

3.2 Gerät länger lagern

- Zum **Verstauen** über einen längeren Zeitraum entleeren Sie den Staubbehälter > Kapitel 4.1, „Staubbehälter leeren“ und entsorgen Sie seinen Inhalt ordnungsgemäß.
- Verstauen Sie das Gerät stets kühl, trocken und für Kinder unzugänglich.

4 Wartung

4.1 Staubbehälter leeren

■ Leeren Sie den Staubbehälter nach jedem Saugvorgang, jedoch spätestens dann, wenn die „MAX“-Markierung (Abb. 17/1) erreicht ist.

⚠ ACHTUNG:

Bevor Sie den Staubbehälter leeren, schalten Sie das Gerät aus. So vermeiden Sie, dass Staub das Gerät beschädigt.

- Entnehmen Sie den Staubbehälter, indem Sie die Entriegelungstaste drücken (Abb. 17) und den Staubbehälter anschließend aus seiner Konsole nehmen.

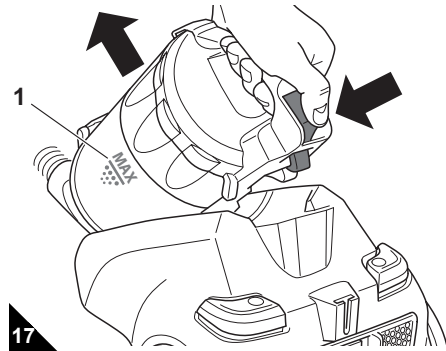



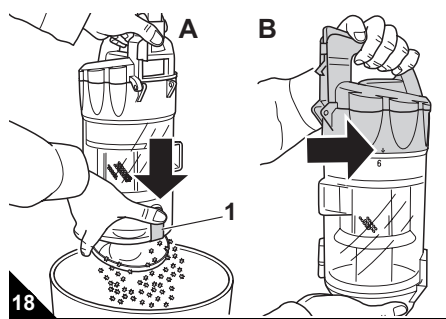

- Entleeren Sie den Staubbehälter, indem Sie ihn tief über einen Mülleimer halten und erst dann die Entriegelung für die Bodenplatte (Abb. 18/A1) drücken.



HINWEIS:

Den Inhalt des Staubbehälters können Sie im Hausmüll entsorgen, solange er keinen für den Hausmüll verbotenen Schmutz enthält.

- Entnehmen Sie bei dieser Gelegenheit zugleich die Zycloneinheit, indem Sie sie wie abgebildet entriegeln (Abb. 18/B, der Pfeil wandert von  nach ).
- Entfernen Sie Staubrückstände, die sich eventuell noch im Staubbehälter befinden.
- Reinigen Sie die Zycloneinheit, indem Sie sie trocken mit einem Tuch abwischen oder mit einer weichen Bürste, z. B. der mitgelieferten Möbelbürste, abbürsten.
- Setzen Sie die Zycloneinheit wieder ein und verriegeln Sie sie durch Drehen im Uhrzeigersinn (der Pfeil wandert von  nach .
- Klappen Sie die Bodenplatte wieder an.
- Kontrollieren Sie bei dieser Gelegenheit zugleich den Dual-Motorschutzfilter. Reinigen Sie ihn bei Bedarf, [▷ Kapitel 4.4, „Dual-Motorschutzfilter reinigen“](#).
- Setzen Sie den Staubbehälter wieder in seine Konsole. Er muss hör- und spürbar einrasten.

4.2 Übersicht über die Filter

Die Filter können nach einiger Zeit verschmutzen und müssen daher regelmäßig kontrolliert werden:

- Halten Sie die unten angegebenen Kontroll- und Reinigungsintervalle ein.
- Beseitigen Sie Verschmutzungen wie nachfolgend beschrieben.
- Ersetzen Sie beschädigte oder verformte Filter hingegen umgehend.

Folgende 2 Filter sind installiert:

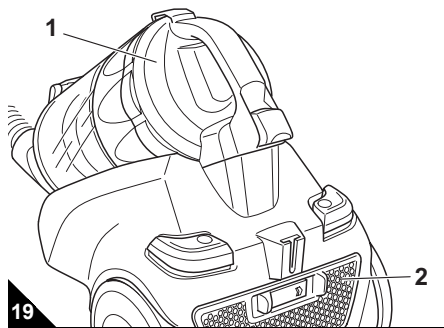

■ Dual-Motorschutzfilter (Abb. 19/1)

- **Kontrolle:** Kontrollieren Sie den Dual-Motorschutzfilter jedes Mal auf Verschmutzungen und eventuelle Beschädigungen, wenn Sie den Staubbehälter leeren.
- **Reinigung:** Sollten Sie bei der Kontrolle erkennen, dass der Filter verschmutzt ist, reinigen Sie diesen wie nachfolgend beschrieben ([▷ Kapitel 4.4, „Dual-Motorschutzfilter reinigen“](#)). Der Filter sollte jedoch spätestens alle 3 – 6 Monate gereinigt werden.

■ Ausblasfilter (Abb. 19/2)

- **Kontrolle:** Kontrollieren Sie den Ausblasfilter regelmäßig auf Verschmutzungen und eventuelle Beschädigungen, spätestens jedoch alle 3 – 6 Monate.
- **Reinigung:** Sollten Sie bei der Kontrolle erkennen, dass der Filter verschmutzt ist, reinigen Sie diesen wie nachfolgend beschrieben.

4.3 Ausblasfilter reinigen

- Schalten Sie das Gerät aus.
- Drücken Sie die Entriegelung der Ausblasfilter-Abdeckung zur Seite und klappen Sie die Ausblasfilter-Abdeckung ab (Abb. 20).

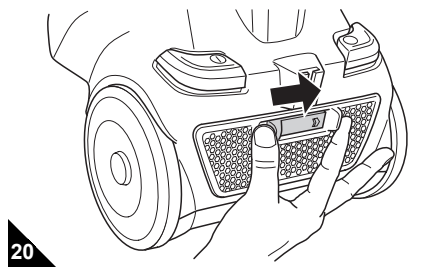

- Entnehmen Sie den Ausblasfilter.
- Reinigen Sie den Hygiene-Ausblasfilter durch Ausklopfen über einem Mülleimer. Sollte dies nicht genügen, bürsten Sie Verschmutzungen mit einer weichen Bürste, z. B. der mitgelieferten Möbelbürste, aus. Sollte die Trockenreinigung nicht ausreichen, spülen Sie den Filter im Anschluss mit klarem, kaltem Wasser aus.

⚠ ACHTUNG:

Der Filter ist waschbar, jedoch weder spülmaschinen- noch waschmaschinentauglich. Verwenden Sie außerdem zur Reinigung keine Reinigungsmittel. Lassen Sie das Filterelement nach der Reinigung trocknen (ca. 24 Stunden bei Raumtemperatur). Setzen Sie es erst wieder ein, wenn es vollkommen trocken ist.

- Falls der Filter beschädigt oder verformt sein sollte, ersetzen Sie ihn ([▷ Kapitel 6, „Ersatzteile“](#)).
- Setzen Sie den sauberen Ausblasfilter zurück in seine Konsole.
- Setzen Sie die Ausblasfilter-Abdeckung zuerst unten an und klappen Sie sie dann an.
- Zum Verriegeln müssen Sie die Entriegelung wie beim Entriegeln mit der Hand führen, bis sie hör- und spürbar einrastet.

4.4 Dual-Motorschutzfilter reinigen

- Schalten Sie das Gerät aus, entnehmen Sie den Staubbehälter und entleeren Sie diesen [▷ Kapitel 4.1, „Staubbehälter leeren“](#).
- Lösen Sie den Verschluss des Motorschutzfilter-Deckels und entnehmen Sie den Dual-Motorschutzfilter (Abb. 21).

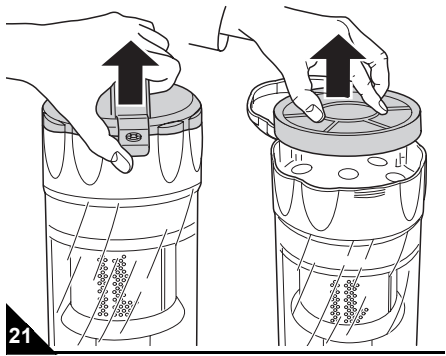

- Halten Sie den Dual-Motorschutzfilter tief in einen Mülleimer und trennen Sie erst dann beide Filterelemente voneinander.
- Spülen Sie beide Filterelemente von Hand mit klarem, kaltem Wasser gründlich aus.

⚠ ACHTUNG:

Die Filterelemente sind waschbar, jedoch weder spülmaschinen- noch waschmaschinentauglich. Verwenden Sie außerdem zur Reinigung keine Reinigungsmittel. Lassen Sie die Filterelemente anschließend trocknen (ca. 24 Stunden bei Raumtemperatur). Setzen Sie sie erst wieder ein, wenn diese vollkommen trocken sind.

- Falls eines der Filterelemente beschädigt oder verformt sein sollte, ersetzen Sie es durch ein neues ([▷ Kapitel 6, „Ersatzteile“](#)).
- Setzen Sie die Filterelemente wieder zusammen.
- Schließen Sie den Motorschutzfilter-Deckel, indem Sie ihn wieder anklappen. Der Verschluss muss hörbar einrasten.
- Setzen Sie den Staubbehälter wieder ein. Er muss hörbar einrasten.

Problembehebung



5 Problembehebung

Bevor Sie Ihren zuständigen Royal-Vertragshändler, Royal-Servicepartner oder Ihren Fachmarkt kontaktieren, überprüfen Sie anhand der folgenden Tabelle, ob Sie das Problem selbst beseitigen können.

WARNUNG:

Verletzungsgefahr! Verwenden Sie niemals ein defektes Gerät! Bevor Sie auf Problemsuche gehen, schalten Sie das Gerät aus und ziehen Sie den Stecker, > Kapitel 2.4, „Ausschalten“.

Problem	mögliche Ursache	Lösung
Gerät lässt sich nicht einschalten	Stecker ist nicht eingesteckt oder Gerät ist nicht eingeschaltet.	Stecken Sie den Stecker in eine Steckdose und schalten Sie das Gerät ein, > Kapitel 2.3, „Staubsaugen“.
	Steckdose führt keinen Strom.	Testen Sie den Bodenstaubsauger an einer anderen Steckdose, bei der Sie sicher sind, dass diese Strom führt.
	Stromkabel ist beschädigt.	Lassen Sie das Kabel durch den Royal Appliance-Kundendienst ersetzen, Adresse > Seite 8, „Garantie“.
Gerät hört plötzlich auf zu saugen	Überhitzungsschutz hat angesprochen (möglicherweise aufgrund verstopfter Saugwege, stark verschmutzter Filter o. Ä.).	Schalten Sie das Gerät aus und ziehen Sie den Stecker aus der Steckdose. Beseitigen Sie die Ursache der Überhitzung (z. B. Teleskoprohr und Saugschlauch demontieren und Verstopfung entfernen und/oder Filter reinigen). Warten Sie ca. 45 Minuten. Das abgekühlte Gerät können Sie wieder einschalten.
Saugergebnis ist trotz einwandfreier Funktion nicht zufriedenstellend	Staubbehälter ist überfüllt.	Leeren/Reinigen Sie den Staubbehälter.
	Düse, Teleskoprohr oder Saugschlauch sind verstopft.	Entfernen Sie die Verstopfung. Benutzen Sie dazu falls erforderlich einen langen Holzstab (z. B. einen Besenstiel).
	Filter ist verschmutzt.	Reinigen Sie den entsprechenden Filter, > Kapitel 4.3, „Ausblasfilter reinigen“ bzw. > Kapitel 4.4, „Dual-Motorschutzfilter reinigen“.
	Aufgesteckte Düse ist dem Untergrund nicht angemessen.	Wechseln Sie die Düse (Abb. 2 oder Abb. 4).
	Umschalter „Teppich/Hartboden“ (Abb. 3/1) steht in dem Belag nicht angemessener Stellung.	Passen Sie die Stellung des Umschalters „Teppich/Hartboden“ an den Bodenbelag an (Abb. 3).
Gerät verursacht ungewöhnliches Geräusch	Eingesaugte Partikel versperrten den Luftweg.	Entfernen Sie die Partikel. Benutzen Sie dazu falls erforderlich einen langen Holzstab (z. B. einen Besenstiel).

HINWEIS:

Wenn Sie das Problem mit Hilfe dieser Tabelle nicht beheben konnten, kontaktieren Sie die Service-Hotline oder den Royal Kundenservice (s. u.).

6 Ersatzteile

6.1 Ersatzteilliste

Artikel-Nr.	Beschreibung
5030001	Dual-Motorschutzfilter
5030002	Ausblasfilter
M203	Parkettbürste
M209	Turbobürste
M219	„Fellino“ Mini-Turbobürste
M232	lange, flexible Fugendüse

6.2 Bezugsquellen

> Seite 41, „International Service“.

6.3 Entsorgung

 Die verwendeten Filter sind aus umweltverträglichen Materialien hergestellt und können im Hausmüll entsorgt werden. Wenn das Gebrauchsende erreicht ist, insbesondere, wenn Funktionsstörungen auftreten, machen Sie das ausgediente Gerät unbrauchbar, indem Sie den Stecker aus der Steckdose ziehen und das Stromkabel durchtrennen. Entsorgen Sie das Gerät entsprechend den in Ihrem Land geltenden Umweltvorschriften. Elektrische Abfälle dürfen nicht zusammen mit Haushaltsabfällen entsorgt werden. Wenden Sie sich für Ratschläge bezüglich des Recyclings an Ihre Kommunalbehörde oder Ihren Händler.

7 Garantie

7.1 Garantiebedingungen

Wir übernehmen für das von uns vertriebene Gerät die gesetzlich vorgeschriebene Gewährleistung von 24 Monaten ab Kaufdatum.

Innerhalb dieser Gewährleistungsfrist beseitigen wir nach unserer Wahl durch Reparatur oder Austausch des Gerätes oder des Zubehörs (Schäden an Zubehörteilen führen nicht automatisch zum Umtausch des kompletten Gerätes) unentgeltlich alle Mängel, die auf Material- oder Herstellungsfehlern beruhen. Von der Gewährleistung sind Schäden ausgenommen, die auf unsachgemäßen Gebrauch (Betrieb mit falscher Stromart/-spannung, Anschluss an ungeeignete Stromquellen, Bruch etc.) zurückzuführen sind, normaler Verschleiß und Mängel, die den Wert oder die Gebrauchstauglichkeit des Gerätes nur unerheblich beeinflussen. Bei Eingriffen durch eine nicht von uns autorisierte Stelle oder bei Verwendung anderer als original Royal Appliance-Ersatzteile erlischt die Garantie. Verschleißteile fallen nicht unter die Garantie und sind deshalb kostenpflichtig!

Die Gewährleistung tritt nur in Kraft, wenn das Kaufdatum durch Stempel und Unterschrift des Händlers auf der Garantiekarte bestätigt ist oder eine Rechnungskopie dem eingeschickten Gerät beiliegt. Garantieleistungen bewirken weder eine Verlängerung der Garantiezeit, noch beginnt dadurch ein Anspruch auf eine neue Garantie!

7.2 Im Garantiefall

Versenden Sie das Gerät mit entleertem Staubbehälter und einer kurzen Fehlerbeschreibung in Blockschrift. Versehen Sie das Anschreiben mit dem Vermerk „Zur Garantie“. Senden Sie es zusammen mit der Garantiekarte oder einer Rechnungskopie an folgende Adresse:



Royal Appliance International GmbH
Abt. Kundenservice
Jagenbergstraße 19
41468 Neuss
Deutschland
Tel.: +49 (0) 2131 - 60 90 0
Fax: +49 (0) 2131 - 60 90 60 95
www.dirtdevil.de

Dirt Devil
macht schlauer sauber

SERVICE-HOTLINE

0180 501 50 50*

In Deutschland stehen wir Ihnen für Fragen, Anregungen oder bei Problemen gerne zur Verfügung.

Mo.-Fr. 8-20 Uhr

* 0,14 €/Min. aus dem deutschen Festnetz (deutscher Mobilfunkhöchstpreis 0,42 €/Min.)



Safety notices

Thank you!

Thanks for your purchase of the Infinity VS8 Turbo and your confidence in us.

Fig. 1:

- 1 "Carpet/hard floor" switch
- 2 Suction hose release catch
- 3 Telescopic tube catch
- 4 Bypass vent
- 5 Motor protection filter cover catch
- 6 Dust container release catch
- 7 Cable retraction button
- 8 Parking bracket
- 9 On/Off switch
- 10 Exhaust filter cover release catch

Fig. 2:

- 1 Floor nozzle (standard)
- *optional accessories (included in the scope of delivery depending on model and features):*
- 2* *Parquet brush: for vacuuming delicate surfaces (e.g. laminate, parquet)*
 - 3* *Turbo brush: for thoroughly deep cleaning carpets with the revolving brush head*
 - 4* *Mini turbo brush: for deep cleaning upholstery with a rotating brush head*

Fig. 3:

- 1 "Carpet/hard floor" switch
 - **A:** for deep- and short-pile carpets, runners
 - **B:** for hard floors, e.g. laminate, tiles, PVC, etc.

Fig. 4:

- 1 2-in-1 combi nozzle (loosely in the carton) (see also Fig. 5)
 - 2 Crevice nozzle (loosely in the carton)
- *optional accessories (included in the scope of delivery depending on model and features):*
- 3* *Flexible, long crevice nozzle*

Fig. 5:

The 2-in-1 combi brush can be used as:

- 1 Furniture brush
- 2 upholstery nozzle, you only have to remove the
- 3 brush attachment as shown.

Technical data

Type of appliance	: Cyclone cylinder vacuum cleaner
Model name	: Infinity VS8 Turbo
Model number	: M5036 (-0/-1/.../-8/-9); M5037 (-0/-1/.../-8/-9)
Voltage	: 220-240 V ~ 50 Hz
Power	: 1,400 W nom - 1,600 W max
Dust container capacity	: approx. 1.5 litres
Filters	: Dual motor protection filter, exhaust filter
Cord length	: approx. 6 m
Weight	: approx. 5.5 kg



Technical and design specifications may be changed in the course of continuous product improvement.
© Royal Appliance International GmbH

1 Safety notices

1.1 Re: Operating Manual

Read this operating manual completely before working with the appliance.

Keep the operating manual for reference. Include the operating manual if you pass the appliance on to someone else.

Non-compliance with these instructions can lead to serious injuries or damage to the appliance.

We take no responsibility for damages due to violations of these operating instructions.

Important notes for your safety are especially marked. Always observe these notices to avoid accidents and damage to the appliance.

WARNING:
Warning concerning health hazards describing possible risks of injury.

ATTENTION:
Warning concerning possible dangers to the appliance or other objects.

NOTE:
Highlights tips and information for you.

1.2 Re: Children

■ This appliance is not intended to be used by persons (including children) with impaired physical, sensorial or mental abilities and/or insufficient experience or knowledge, unless they are supervised by a person responsible for their safety or have been instructed in the proper use of the appliance by this person. Keep the appliance out of reach of people of these groups.

■ Children should be supervised in order to make sure that they don't play with the appliance. Children must not be allowed to stand or sit on the appliance.

■ Packing material must not be used to play with. There is danger of suffocation.

1.3 Re: Appropriate Use

■ The cylinder vacuum cleaner is intended for home use only. It is not suitable for commercial use.

■ Use the cylinder vacuum cleaner only for cleaning normally soiled floors, rugs and curtains.

Any other use is considered inappropriate and is prohibited.

It is especially forbidden:

- To vacuum-clean:
 - parts of persons, animals, plants, especially hair, fingers and other parts of the body as well as pieces of clothing worn on the body. They could be sucked in and cause injuries.
 - water and other fluids, especially damp carpet cleaning agents. Moisture inside the appliance can cause a short-circuit.
 - Toner dust (for laser printers, copying-machines, etc.) There is danger of fire or explosion.
 - hot ash, burning cigarettes or matches. This could cause a fire.
 - pointed objects such as glass shards, nails, etc. These might damage the appliance.
 - Construction rubble, plaster, cement, finest drilling-dust, makeup, etc. These might damage the appliance.
- To use the appliance near explosive or easily flammable substances. There is danger of fire or explosion.
- Outdoor use. There is danger of rain and dirt destroying the appliance.
- Sticking objects into the appliance's openings. It could overheat.

1.4 Re: Power supply

■ The appliance runs on electricity -- that means there is a general risk of electric shock. So please especially observe the following:

- Never touch the plug with wet hands.
- Always pull directly at the plug if you want to disconnect the appliance from the mains. Never pull the power cord, it might break.
- Take care that the power cord is not bent, pinched, rolled over or gets in contact with heat sources.
- Only use extension cords of a capacity sufficient for the power requirement of the appliance.
- Never immerse the appliance in water or other liquids. Keep it away from rain and moisture.
- Only operate the appliance if your mains voltage is the same as that indicated on the appliance's nameplate. Wrong voltage can destroy the appliance.

1.5 If the appliance is defective

■ Never use a defective appliance or operate an appliance with a defective power cord. If the power cord of this appliance is damaged it must be replaced by the manufacturers, their authorised service representative or a similarly qualified person to avoid danger.

■ Refer a defective appliance to an authorised dealer or the Royal Appliance service for repair. Address: ▷page 41, „International Service“.

Operation



2 Operation

2.1 Unpacking

1. Unpack the appliance with all its accessories.
2. Check the contents for completeness and possible damages. For scope of delivery see figs. 1–4.

NOTE:

Immediately contact your dealer if you have found damage resulting from transport.

ATTENTION:

Always transport or ship the appliance in its original packaging to avoid damage. Keep the packaging for such an event. Dispose of no longer needed packaging material properly.

2.2 Assembly

WARNING:

Danger of injury! Only assemble the appliance if it is not connected to the power supply. Otherwise the machine might start up and parts of your body, hair or pieces of clothing might be sucked in.

1. Push the end of the suction hose into the socket (Fig. 6/A) as shown until the catch snaps into place. Make sure that the catch is on the upper side.
2. Insert the handle into the upper end of the telescopic tube (Fig. 6/B).

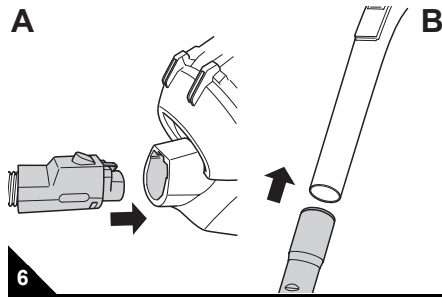

3. Push the nozzle onto the lower end of the telescopic tube (Fig. 7/A).
4. Adjust the length of the telescopic tube. To do this, press the telescopic tube lock down (Fig. 7/B). Then extend the telescopic tube to your desired length. To engage the lock of the telescopic tube, release the catch while pulling. You will hear a distinct click.

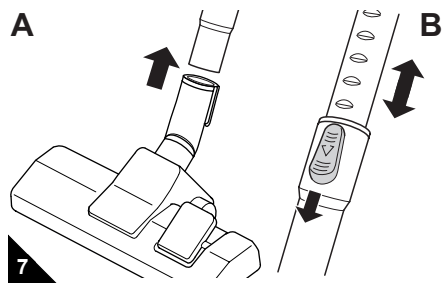

Your vacuum cleaner is now ready for use.

2.3 Vacuum cleaning

WARNING:

Danger of injury! A damaged appliance must never be used. Check the cylinder vacuum cleaner and the power cord before each use.

WARNING:

Danger of injury! Especially when vacuum-cleaning stairs make sure that you are always higher up than the appliance.

ATTENTION:

Only use the cylinder vacuum cleaner with all filters intact, in dry condition and correctly placed. Make sure that the openings of the vacuum cleaner are not clogged. Otherwise the vacuum cleaner might be damaged.

1. Attach the desired nozzle to the suction tube or according to the surface to be cleaned (Fig. 2 or Fig. 4).
2. Pull out the power cord by the plug up to the yellow mark (Fig. 8/4).

WARNING:

Danger of electric shock! If the red mark (Fig. 8/3) shows, retract the cord by pressing the retract button (Fig. 8/1) to pull in the cable up to the yellow mark again. Otherwise the cord might break.

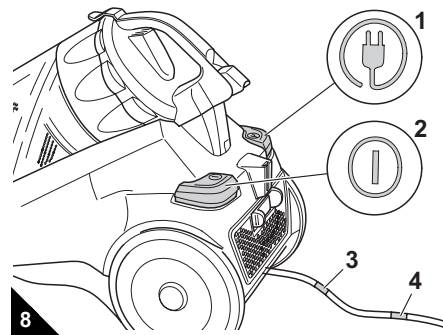

3. Insert the mains plug into a socket with ground/safety contact.
4. Switch on the cylinder vacuum cleaner with the on/off switch (Fig. 8/2).
5. Set the carpet/hard floor switch (Fig. 3/1) according to the type of flooring:
 - for deep- and short-pile carpets, runners (Fig. 3/A)
 - for hard floors, e.g. laminate, tiles, PVC, etc. (Fig. 3/B).
6. When working with the cylinder vacuum cleaner, pull if after you like a sleigh. Follow the respective recommendations of the flooring manufacturers.

NOTE:

With the bypass vent (Fig. 1/4) you can quickly reduce the suction power if less power is needed, e.g. to release objects accidentally sucked in.

2.4 Switching off

1. Switch off the cylinder vacuum cleaner with the on/off switch (Fig. 8/2) and pull the plug from the mains socket.
2. Keep the plug in your hand.

WARNING:

Danger of injury! During uncontrolled retraction the power cord can whip around, become an obstacle or overthrow objects. Therefore keep the plug in your hand and guide it during retraction of the power cord.

3. Push the cord retracting button (Fig. 8/1) to retract the power cord.

2.5 Transportation

- For transportation you can carry the cylinder vacuum cleaner by the handle of the dust container.

WARNING:

Danger of injury! Switch off the appliance when not working with it and observe the notices under >chapter 2.4, „Switching off“.

ATTENTION:

Take care that you don't accidentally press the dust container release catch when carrying the vacuum cleaner.

2.6 When interrupting your work

- To park the appliance or during work breaks, you can hang the parking hook into the parking hook holder (Fig. 9).

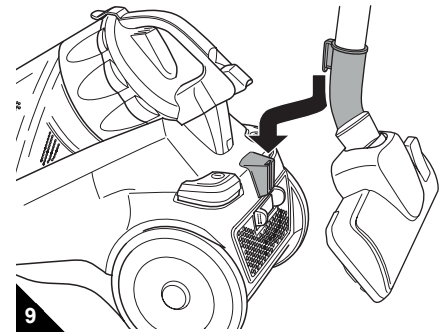

It is recommended to first retract the telescopic tube (Fig. 1/5).

ATTENTION:

Never store the appliance next to heat sources (e.g. stoves or radiators). Avoid exposing it to direct sunlight. Heat can damage the appliance.

3 Storage

3.1 Coiling the suction hose

1. Release and remove the suction hose as shown (Fig. 10/A).
2. Disconnect the telescopic tube from the suction hose (Fig. 10/B).

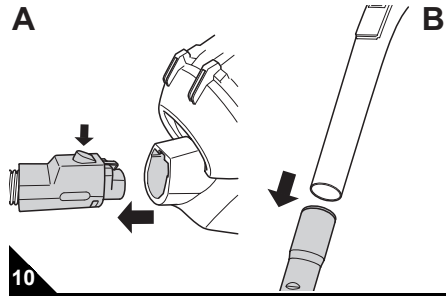

Four clips are attached to the suction hose (Fig. 11) – two of which engage the other two.

3. Hold the suction hose as shown by clips 1 and 3.

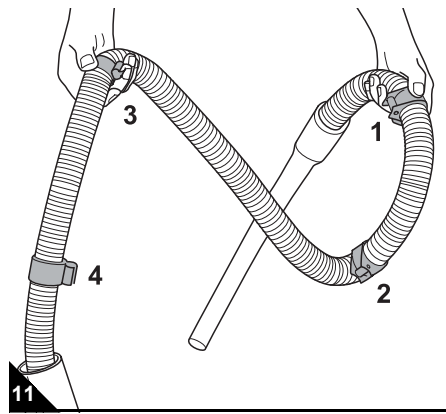

NOTE:
Clips 1 & 3 and 2 & 4 connect to become two pairs.

4. Bring the pairs together in position (Fig. 12).

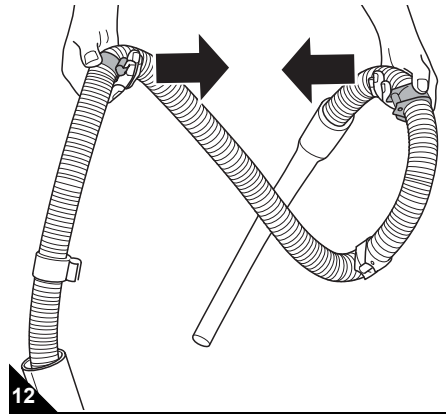

5. The hose must be coiled twice at this stage (Fig. 13). Now first join the pair of clips you are still holding.

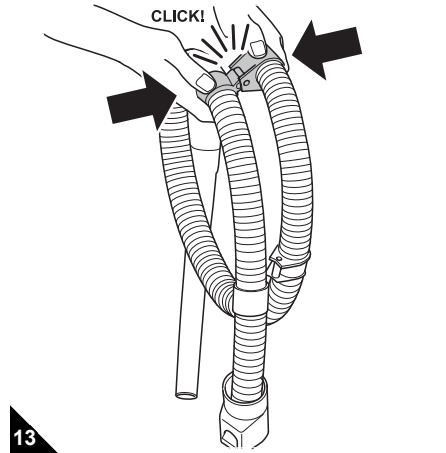

6. Then join the other pair of clips (Fig. 14).

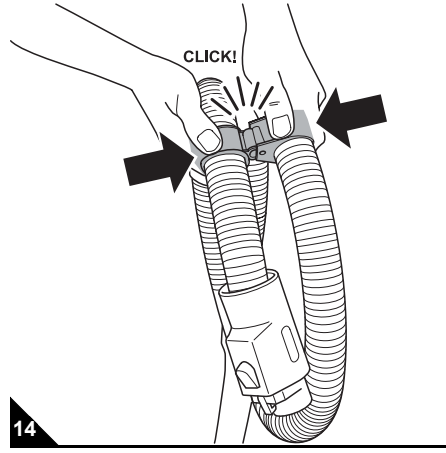

7. Finally, stick the end of the handle into the opening of the suction hose latch (Fig. 15).

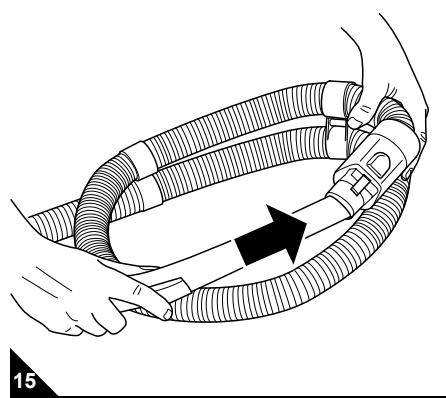

8. Lay the coiled suction hose on top of the dust container (Fig. 16).

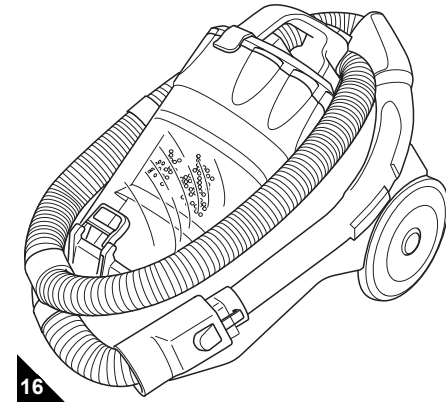

NOTE:
If you don't succeed in coiling the suction hose free-handedly, lay it on a table and perform steps 2 to 8. Then, you will surely succeed.

3.2 Storing the appliance for a longer period

- For long-time storage empty the dust container ▷chapter 4.1, „Emptying the dust container“ and dispose of its contents properly.
- Always store the appliance in a cool, dry place and keep it out of reach of children.

Maintenance



4 Maintenance

4.1 Emptying the dust container

- Empty the dust container after each vacuuming session, but at the latest when the "MAX" mark (Fig. 17/1) has been reached.

⚠ ATTENTION:

Switch off the appliance before emptying the dust container. This will prevent dust from damaging the appliance.

1. Remove the dust container by pushing the release button (Fig. 17) and then remove the dust container from its console.

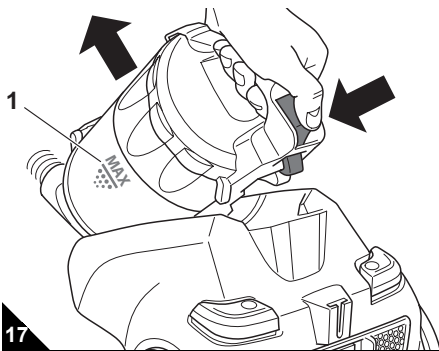



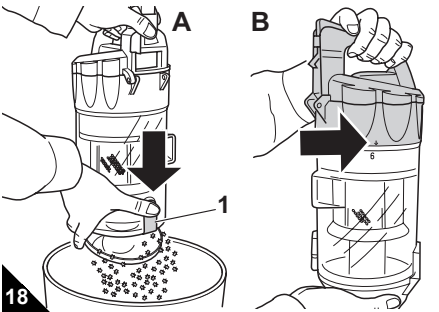

2. Empty the dust container by holding it low over a dust bin and only then push the release catch of the bottom plate (Fig. 18/A1).



NOTE:

You can dispose of the dust filter bag with your regular domestic trash as long as it contains no waste materials prohibited in domestic trash.

3. On this occasion, also take out the cyclone unit by unlatching it as shown (Fig. 18/B, the arrow will move from  to .
4. Remove any residual dust that may have collected in the dust compartment.
5. Clean the cyclone unit by wiping it with a dry cloth or by brushing it with a dry soft brush, e.g. the furniture brush supplied with the appliance.
6. Replace the cyclone unit and secure it by turning clockwise (the arrow will move from  to .
7. Fold the bottom plate back up.
8. Also check the dual motor protection filter on this occasion. Clean it if necessary, [▷chapter 4.4, „Cleaning the dual motor protection filter“](#).
9. Put the dust container back into its holder. You must feel and hear it click into place.

4.2 Overview of the filters

The filters can get dirty during use and therefore must be checked regularly:

- Keep the checking and cleaning intervals given below.
- Clean the filters as described below.
- Damaged or deformed filters, however, must be replaced immediately.

The following 2 filters are installed:

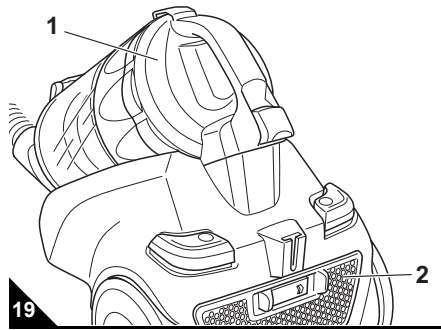

■ Dual motor protection filter (Fig. 19/1)

- **Checking:** Check the dual motor protection filter for dirt and possible damage every time you empty the dust container.
- **Cleaning:** If during checking you see that the filter is dirty, clean it as described below ([▷chapter 4.4, „Cleaning the dual motor protection filter“](#)). However, the filter should be cleaned at least every 3 – 6 months.

■ Exhaust filter (Fig. 19/2)

- **Checking:** Check the exhaust filter regularly for dirt and possible damage, at least every 3 – 6 months.
- **Cleaning:** If during checking you see that the filter is dirty, clean it as described below.

4.3 Cleaning the exhaust filter

1. Switch off the appliance.
2. Push the release catch of the exhaust filter cover to the side and fold down the exhaust filter cover (Fig. 20).

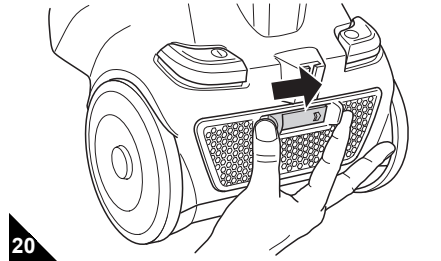

3. Remove the exhaust filter.
4. Clean the hygienic exhaust filter by tapping out the dirt over a dustbin. Should this be insufficient, clean the filter with a soft brush, e.g. the furniture brush supplied with the appliance. If this dry cleaning is still insufficient, then rinse the filter in clear cold water.

⚠ ATTENTION:

The filter is washable, but not suitable for cleaning in washing machines or dishwashers. Also, do not use cleansers for cleaning the filters. Leave the filter element to dry after cleaning (approx. 24 hours at room temperature). Only put it back into the appliance when it is completely dry.

5. If the filter is damaged or deformed, replace it. ([▷chapter 6, „Spare parts“](#)).
6. Put the clean exhaust filter back into its holder.
7. Attach the exhaust filter cover at the bottom side first and then fold it shut.
8. To secure it you must guide the latch by hand as during unlatching until you hear and feel it snap into place.

4.4 Cleaning the dual motor protection filter

1. Switch off the appliance, remove the dust container and empty it [▷chapter 4.1, „Emptying the dust container“](#).
2. Open the latch of the motor protection filter cover and take out the dual motor protection filter (Fig. 21).

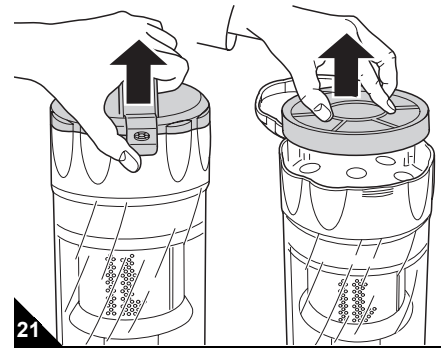

3. Hold the dual motor protection filter deep inside a dustbin and only then separate the filter elements from each other.
4. Thoroughly rinse both filter elements by hand with clear cold water.

⚠ ATTENTION:

The filter elements are washable, but not suitable for cleaning in washing machines or dishwashers. Also, do not use cleansers for cleaning the filters. Then leave the filter elements to dry (approx. 24 hours at room temperature). Only put them back into the appliance when they are completely dry.

5. If a filter element is damaged or deformed, replace it by a new one. ([▷chapter 6, „Spare parts“](#)).
6. Put the filter elements back together again.
7. Close the motor protection filter cover by folding it shut. The latch must snap shut.
8. Put the dust container back into the appliance. It must catch with a click.

5 Troubleshooting

Before contacting your authorised Royal dealer, Royal service partner or appliance market, first follow the procedure in the following table to check if you can handle the problem yourself

WARNING:

Danger of injury! Never use a defective appliance! Always switch off the appliance and disconnect it from the mains before starting troubleshooting
▷ *chapter 2.4, „Switching off“.*

Problem	Possible cause	Solution
The appliance will not start	Plug is not plugged in or the appliance is not switched on.	Insert the plug into a mains socket and switch on the appliance ▷ <i>chapter 2.3, „Vacuum cleaning“.</i>
	The socket does not carry current.	Test the cylinder vacuum cleaner at another socket which you are sure carries current.
	Power cord is damaged.	Have the cord replaced by the Royal Appliance Customer Service, address ▷ <i>page 41, „International Service“.</i>
The vacuum cleaner stops suddenly.	The overheating protection has tripped (possibly due to blocked suction channels, extremely dirty filters, or similar).	Switch the appliance off and pull the plug out of the socket. Eliminate the cause of overheating (e.g. disassembling telescopic tube and suction hose and removing the obstacle and/or cleaning filters). Wait for about 45 minutes. After the appliance has cooled off, you may switch it on again.
The results are unsatisfactory in spite of the appliance working correctly.	Dust container is overfilled.	Empty / clean the dust container.
	Nozzle, telescopic tube or suction hose are blocked.	Remove the obstacle. If necessary, use a long wooden stick (e.g. a broomstick) to do this.
	The filter is dirty.	Clean the respective filter, ▷ <i>chapter 4.3, „Cleaning the exhaust filter“</i> or ▷ <i>chapter 4.4, „Cleaning the dual motor protection filter“.</i>
	The nozzle you are using does not suit the flooring.	Change the nozzle (Fig. 2 or Fig. 4).
	The "carpet/hard floor" switch (Fig. 3/1) is in the wrong position for the particular type of floor.	Set the "carpet/hard floor" switch to the correct position for the type of floor (Fig. 3).
The appliance makes unusual noises.	Sucked-in objects are obstructing the air stream.	Remove the objects. If necessary, use a long wooden stick (e.g. a broomstick) to do this.

NOTE:

If you cannot solve the problem following these instructions, contact the Royal customer service (address: ▷ *page 41, „International Service“.*).

6 Spare parts

6.1 List of consumable parts

Item number	Description
5030001	Dual motor protection filter
5030002	Exhaust filter
M203	Parquet brush
M209	Turbo brush
M219	"Fellino" mini turbo brush
M232	long, flexible crevice nozzle

6.2 Sources

Address: ▷ *page 41, „International Service“.*

6.3 Disposal



The filters used are made of environment-friendly materials and can be disposed of with your domestic trash. When the appliance has reached the end of its usefulness, especially if dysfunctions recur, disable the appliance by pulling the mains plug out of the socket and cutting off the power cord. Dispose of the appliance in compliance with environmental protection laws of your country. Electrical waste must not be disposed of together with domestic waste. Consult your local authorities or your dealer for advice on recycling.

7 Warranty

7.1 Conditions of warranty

We grant a warranty of 24 months from the date of purchase for the appliance distributed by us.

Within this period we will either repair or replace the appliance or accessory (damages to accessories do not automatically cause a replacement of the complete appliance) all defects due to manufacturing or materials at no cost. Damages due to inappropriate use (operation on wrong voltage or type of current, connecting to unsuitable power supplies, breakage, etc.) are exempt from warranty, as are normal wear and minor defects that only negligibly influence the appliance's serviceability.

Intrusions by unauthorised parties and the use of spare parts not supplied by Royal Appliance invalidate the warranty. Consumable parts are not included in the warranty and must be paid for!

The warranty is only valid if the date of purchase has been acknowledged by the dealer's stamp and signature on the warranty card or if a copy of the invoice or sales slip is included with the sent-in appliance. Warranty work does not extend the warranty period nor does it constitute a claim for a new warranty!

7.2 In case of a warranty claim

Send us the appliance with its dust container empty and a short description of the fault in printed letters. Head your accompanying letter with the notice "warranty claim". Send it to the following address, including the warranty card or a copy of the purchase slip:



Address: ▷ *page 41, „International Service“*

Consignes de sécurité



Merci beaucoup !

Nous vous remercions de l'achat de cet appareil Infinity VS8 Turbo et de votre confiance.

III. 1 :

- 1 Commutateur « Tapis / sols durs »
- 2 Déverrouillage du tuyau d'aspiration
- 3 Arrêt du manche télescopique
- 4 Variateur mécanique de puissance
- 5 Fermeture du couvercle du filtre de protection du moteur
- 6 Déverrouillage du bac à poussière
- 7 Bouton de l'enrouleur
- 8 Encoche pour position de rangement
- 9 Interrupteur marche-arrêt
- 10 Déverrouillage du couvercle du filtre de sortie d'air

III. 2 :

- 1 Suceur universel (standard)
- * accessoires en option (fournis à la livraison en fonction du modèle et de l'exécution) :
- 2* Brosse pour parquets : convient aux surfaces qu'il faut ménager (comme par ex. les parquets ou les sols stratifiés)
 - 3* Turbobrosse : pour un nettoyage des tapis avec une brosse à tête rotative
 - 4* Mini-turbobrosse : pour un nettoyage en profondeur des meubles rembourrés avec une brosse à tête rotative

III. 3 :

- 1 Commutateur « Tapis / sols durs »
 - **A**: pour moquettes et tapis à poils longs et courts, tapis d'escalier
 - **B**: pour des sols durs comme les sols stratifiés, le carrelage, le lino, etc.

III. 4 :

- 1 Brosse combinée 2 en 1 (non raccordée, dans le carton) (voir aussi III. 5)
 - 2 Suceur long (non raccordé, dans le carton)
- * accessoires en option (fournis à la livraison en fonction du modèle et de l'exécution) :
- 3* suceur long flexible

III. 5 :

La brosse combinée 2 en 1 peut être utilisée en tant que :

- 1 Brosse à meubles
- 2 Suceur pour coussins et tissus capitonnés : vous devez pour cela simplement retirer
- 3 le porte-brosse comme illustré.

Caractéristiques techniques

Type d'appareil :	Aspirateur-traîneau cyclone
Nom de modèle :	Infinity VS8 Turbo
No. de modèle :	M5036 (-0/-1/.../8/-9); M5037 (-0/-1/.../8/-9)
Tension :	220-240 V ~, 50 Hz
Puissance :	1 400 W nom - 1 600 W max
Bac à poussière :	env. 1,5 litres
Filtre :	Filtre Dual de protection du moteur, filtre de sortie d'air
Cordon :	env. 6 m
Poids :	env. 5,5 kg



Toutes modifications d'ordre technique ou conceptuel liées à l'évolution du produit sont réservées.
© Royal Appliance International GmbH

1 Consignes de sécurité

1.1 relatives à ce mode d'emploi

Veillez lire attentivement et intégralement ce mode d'emploi avant de vous servir de l'appareil. Conservez précieusement ce mode d'emploi. Remettez toujours le mode d'emploi à toute personne se servant de l'appareil. Le non respect de ce mode d'emploi peut entraîner des blessures graves ou des dommages irréparables à l'appareil. Nous déclinons toute responsabilité pour des dommages résultant du non respect de ce mode d'emploi.

Les consignes importantes pour votre sécurité sont particulièrement mises en évidence. Respectez impérativement ces consignes afin d'éviter tout accident ou dommage de l'appareil :

⚠ AVERTISSEMENT:

Nous attirons votre attention sur les dangers pouvant mettre en péril votre santé et vous informons sur les éventuels risques de blessures.

⚠ ATTENTION:

Nous vous indiquons les risques éventuels pour l'appareil ou pour tout autre objet.

REMARQUE:

Nous vous fournissons des conseils et des informations.

1.2 par rapport aux enfants

■ Cet appareil ne convient pas aux personnes (y compris les enfants) qui ne sont pas en mesure de se servir de manière sûre de l'appareil, en raison de leurs capacités physiques ou sensorielles, de leurs capacités mentales, de leur inexpérience ou d'un manque de connaissances. Elles ne doivent pas utiliser cet appareil sans surveillance ou sans bénéficier des indications d'une personne responsable. Rangez l'appareil hors de portée des personnes répondant à ces critères.

■ Les enfants doivent être surveillés afin de s'assurer qu'ils ne jouent pas avec l'appareil.

■ Les enfants ne doivent en particulier pas se mettre debout ou s'asseoir sur l'appareil.

■ Ne jouez pas avec le matériel d'emballage : il existe un risque d'asphyxie.

1.3 par rapport aux conditions d'utilisation

■ Cet aspirateur-traîneau doit seulement être utilisé dans un cadre domestique. Toute utilisation à titre professionnel est strictement interdite.

■ L'aspirateur doit uniquement servir à nettoyer des sols d'un degré de saleté normal, des moquettes et tapis ainsi que des rideaux.

Toute autre utilisation est considérée comme non conforme et est interdite.

Cette interdiction concerne en particulier :

- L'aspiration de :
 - directe sur des être humains, des animaux, des plantes de même qu'une aspiration des cheveux, des doigts, d'autres parties du corps ainsi que des habits portés par des personnes. Ces derniers peuvent être aspirés et entraîner des blessures.

Cette interdiction s'applique en outre à :

- L'aspiration de :
 - l'eau ou d'un autre liquide, en particulier les produits de nettoyage humides pour tapis. Toute humidité à l'intérieur de l'appareil peut entraîner un court-circuit.
 - la poussière de toner (par ex. d'imprimantes laser, copieurs, etc.). Il y a un risque d'incendie et d'explosion.
 - les cendres incandescentes, les cigarettes ou les allumettes non éteintes. Il y a un risque d'incendie.
 - les parties d'objets pointus comme les débris de verre, les clous etc. Cela peut endommager l'appareil.
 - les gravats de chantier, le plâtre, le ciment, les fines poussières de perçage, les produits de maquillage, etc. Cela peut endommager l'appareil.
- En cas d'utilisation à proximité de matières explosives ou facilement inflammables, il y a un risque d'incendie et d'explosion.
- En cas d'utilisation à l'extérieur, la pluie et la saleté peuvent occasionner des dommages irréparables à l'appareil.
- En cas d'introduction d'objets dans les ouvertures de l'appareil, ce dernier pourrait surchauffer.

1.4 par rapport à l'alimentation électrique

■ L'appareil est alimenté par du courant électrique, ce qui implique par principe un risque d'électrocution. Respectez par conséquent les points ci-dessous :

- Ne touchez jamais la prise avec des mains mouillées.
- Pour débrancher l'appareil, tirez toujours sur la fiche. Ne tirez jamais sur le cordon d'alimentation car il pourrait se rompre.
- Assurez-vous que le cordon d'alimentation n'est pas plié, coincé, écrasé ou encore en contact direct avec une source de chaleur.
- Utilisez toujours une rallonge dont la consommation électrique correspond à celle de l'appareil.
- Ne plongez jamais l'appareil dans de l'eau ou tout autre liquide, conservez-le à l'abri de la pluie et de l'eau.
- N'exploitez l'appareil que si la tension indiquée sur la plaque signalétique correspond bien avec celle de votre prise. Une tension différente pourrait rendre l'appareil définitivement inutilisable.

1.5 en cas de défectuosité de l'appareil

■ N'utilisez jamais un appareil défectueux ou ayant un cordon d'alimentation abîmé. Si le cordon de raccordement au secteur de cet appareil est endommagé, faites-le remplacer par le fabricant, son service après-vente ou toute personne ayant des compétences similaires, ceci afin d'éviter tout danger.

■ Amenez l'appareil à réparer dans un magasin spécialisé ou au service après-vente Royal Appliance. Adresse ▷ Page 41, „International Service“.

2 Emploi

2.1 Déballage

1. Déballez l'appareil ainsi que les accessoires.
2. Vérifiez si le contenu est bien complet. Se référer aux illustrations 1-4 pour les pièces fournies à la livraison.

REMARQUE:

Si vous constatez des défauts ou des dommages dus au transport, contactez immédiatement votre revendeur.

ATTENTION:

Transportez et expédiez l'appareil uniquement dans son emballage d'origine afin d'éviter tout dommage. Conservez à cet effet soigneusement l'emballage d'origine. Jetez les emballages dont vous n'avez plus besoin en tenant compte des réglementations en vigueur.

2.2 Montage

AVERTISSEMENT:

Risque de blessures ! Montez l'appareil seulement quand la fiche est retirée de la prise. L'appareil peut sinon se mettre en marche et des cheveux, des parties du corps ou des pièces de vêtements peuvent être aspirés.

1. Emboîtez l'extrémité du flexible d'aspiration dans l'ouverture selon l'illustration (ill. 6/A) jusqu'à nettement entendre et percevoir un "clic". Assurez-vous à cet égard que le déverrouillage pointe vers le haut.
2. Emboîtez la poignée dans l'extrémité supérieure du tube télescopique (ill. 6/B).

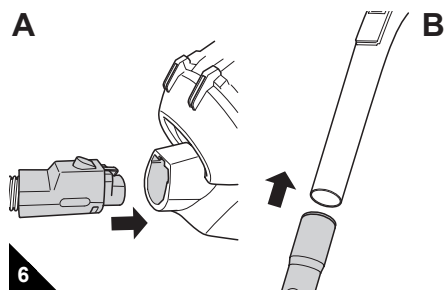

3. Emboîtez le suceur universel dans l'extrémité inférieure du tube télescopique (ill. 7/A).
4. Réglez la longueur du tube télescopique. Pour ce faire, poussez vers le bas l'arrêt du tube télescopique (ill. 7/B). Tirez ensuite le tube télescopique jusqu'à atteindre la longueur souhaitée. Pour procéder au verrouillage, relâchez l'arrêt du tube télescopique pendant que vous le tirez. Vous entendez alors clairement un "clic".

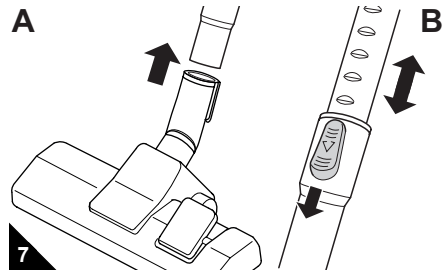

Votre aspirateur-traîneau est maintenant prêt à l'emploi.

2.3 Utilisation de l'aspirateur

AVERTISSEMENT:

Risque de blessures ! N'utilisez jamais un appareil qui est endommagé. Avant tout emploi, vérifiez l'aspirateur et le cordon d'alimentation.

AVERTISSEMENT:

Risque de blessures ! Lors d'une aspiration dans des escaliers, prenez garde à ce que vous vous trouviez toujours au-dessus de l'appareil.

ATTENTION:

N'utilisez l'aspirateur que lorsque tous les filtres sont en parfait état, secs et bien insérés. Assurez-vous qu'aucune ouverture n'est bouchée. Vous risquez sinon d'endommager l'aspirateur.

1. Emboîtez la brosse ou le suceur voulu (selon le type de sol qui doit être aspiré (ill. 2 ou ill. 4)).
2. Tirez le cordon d'alimentation jusqu'à voir la marque jaune (ill. 8/4).

AVERTISSEMENT:

Risques d'électrocution ! Si la marque rouge (ill. 8/*) est visible, rentrez à nouveau le cordon à l'aide du bouton de l'enrouleur (ill. 8/1) jusqu'à la marque jaune. Dans le cas contraire, le cordon peut se rompre.

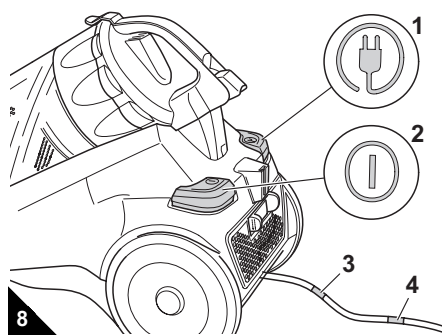

3. Branchez la fiche dans une prise de courant munie d'un contact de protection.
4. Appuyez sur le bouton marche-arrêt (ill. 8/2) afin de mettre l'aspirateur en marche.
5. Actionnez le commutateur "tapis / sols durs" (ill. 3/1) suivant le type de sols à nettoyer :
 - pour moquettes et tapis à poils longs et courts, tapis d'escalier (ill. 3/A)
 - pour des sols durs comme les sols stratifiés, le carrelage, le lino, etc. (ill. 3/B).
6. Pour passer l'aspirateur, tirez-le derrière vous comme un traîneau. Respectez les recommandations du fabricant relatives aux revêtements desols.

REMARQUE:

En vous servant du variateur mécanique de puissance (ill. 1/4), vous pouvez réduire rapidement la puissance d'aspiration lorsqu'une puissance d'aspiration inférieure est requise, par exemple pour dégager les objets qui auraient été aspirés.

2.4 Arrêt de l'appareil

1. Éteignez l'aspirateur au moyen du bouton marche-arrêt (ill. 8/2), puis débranchez-le.
2. Gardez la fiche en main.

AVERTISSEMENT:

Risque de blessures ! En enroulant trop rapidement le cordon d'alimentation, celui-ci peut onduler et faire trébucher des personnes ou arracher des objets. Gardez donc la fiche en main et accompagnez le cordon lors de son enroulement.

3. Appuyez sur le bouton de l'enrouleur (ill. 8/1) pour enrouler le cordon d'alimentation.

2.5 Transport

■ Lors du transport, vous pouvez soulever l'aspirateur par la poignée du bac à poussière.

AVERTISSEMENT:

Risque de blessures ! Éteignez l'appareil durant les interruptions d'utilisation et respectez les consignes énoncées sous > Chapitre 2.4, „Arrêt de l'appareil“.

ATTENTION:

Lors du transport de l'aspirateur-traîneau, prenez garde à ne pas appuyer par mégarde sur le déverrouillage du bac à poussière.

2.6 Lorsque vous arrêtez d'aspirer

■ Pour le rangement ou pendant les pauses, vous pouvez placer le crochet de rangement dans la fixation prévue à cet effet (ill. 9).

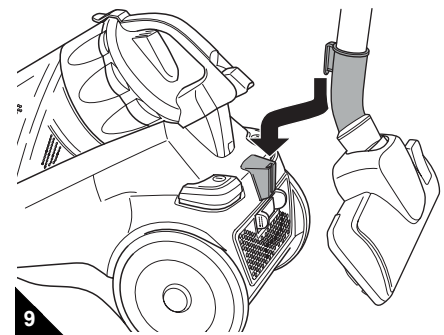

Il est recommandé de rétracter préalablement le tube télescopique (ill. 1/5).

ATTENTION:

Ne rangez ou ne posez jamais l'appareil à proximité directe d'une source de chaleur (par ex. un chauffage ou un four). Évitez de l'exposer directement aux rayons du soleil. La chaleur peut endommager l'appareil.

Rangement de l'appareil



3 Rangement de l'appareil

3.1 Enroulement du tuyau d'aspiration

1. Déverrouillez et retirez le tuyau d'aspiration comme le montre l'illustration (ill. 10/A).
2. Séparer le tuyau télescopique du tuyau d'aspiration comme l'indique l'illustration (ill. 10/B).

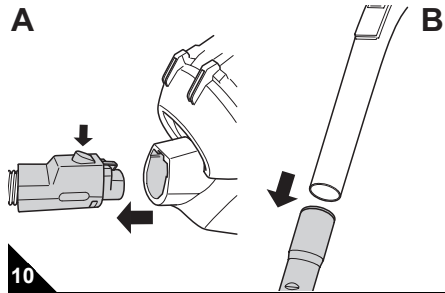

Quatre clips sont placés sur le tuyau d'aspiration (ill. 11) – deux de ceux-ci sont munis de fixations qui viennent se placer dans les logements des deux autres.

3. Maintenez les tuyaux d'aspiration par les clips 1 et 3 comme l'indique l'illustration.

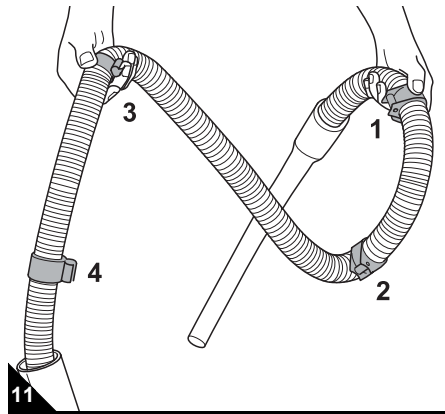

REMARQUE:

Les clips 1 et 3 ainsi que les clips 2 et 4 forment ensuite chacun une paire de clips.

4. Placez les paires de clips l'un en face de l'autre (ill. 12).

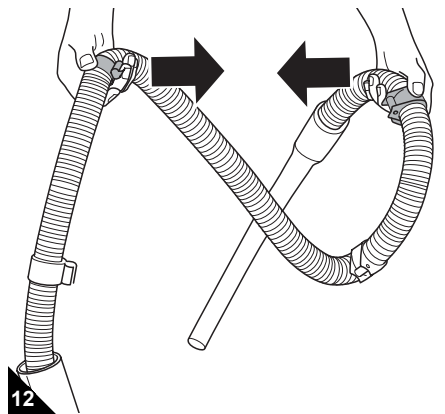

5. Le tuyau doit à ce stade être deux fois enroulé sur lui-même (ill. 13). Accrochez maintenant la paire de clips que vous tenez dans la main.

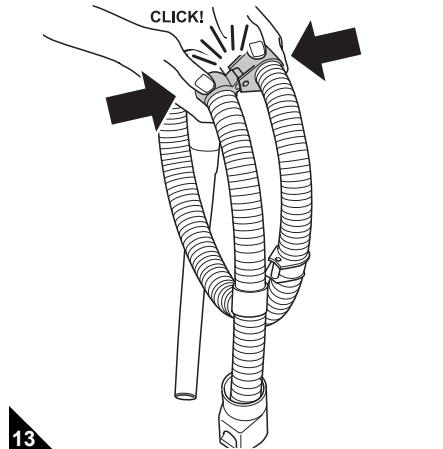

6. Accrochez ensuite l'autre paire de clips (ill. 14).

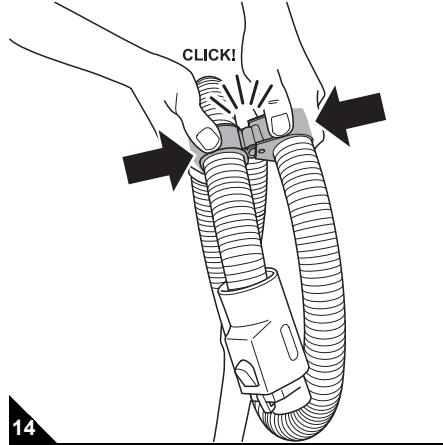

7. Placez finalement l'extrémité de la poignée dans l'ouverture du verrouillage du tuyau d'aspiration (ill. 15).

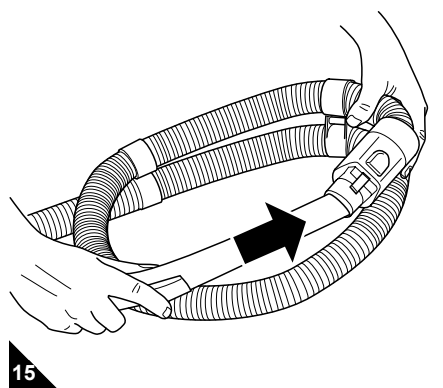

8. Placez le tuyau ainsi enroulé autour du bac à poussière (ill. 16).

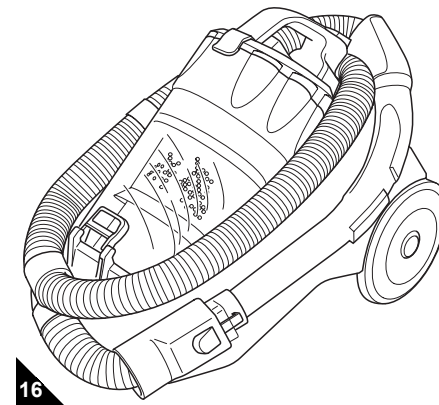

REMARQUE:

Si vous ne parvenez à enrouler le tuyau d'aspiration alors qu'il est en l'air, posez-le sur une table et suivez les étapes 2-8. Vous y parviendrez alors facilement.

3.2 Rangement de l'appareil durant une longue période

■ Pour le rangement de l'appareil durant une longue période, videz le bac à poussière ▸ Chapitre 4.1, „Vidange du bac à poussière“ et jetez ce qu'il contient à un emplacement approprié.

■ Rangez toujours l'appareil à un emplacement frais et sec qui soit hors de portée des enfants.

4 Entretien

4.1 Vidange du bac à poussière

■ Videz le bac à poussière après chaque utilisation, mais au plus tard lorsque le niveau "MAX" de l'indicateur a été (ill. 17/1) atteint.

⚠ ATTENTION:

Avant de vider le bac à poussière, éteignez l'appareil. Vous évitez ainsi que la poussière n'endommage l'appareil.

1. Retirez le bac à poussière en appuyant sur la touche de déverrouillage (ill. 17) et en retirant ensuite le bac à poussière de sa console.

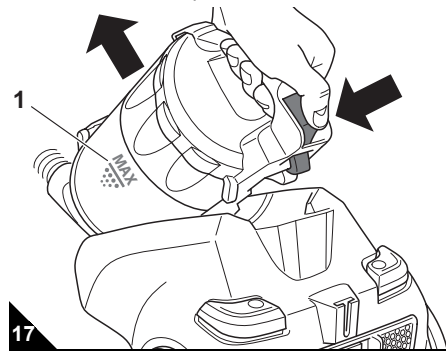



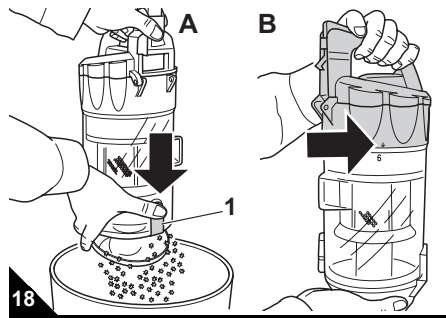

2. Videz le bac à poussière en le maintenant au-dessus d'une poubelle et en appuyant ensuite sur déverrouillage de la plaque de fond (ill. 18/A1).



REMARQUE:

Le contenu du bac à poussière peut être mis normalement à la poubelle s'il ne contient pas de salissures qui ne doivent pas être jetées dans les ordures ménagères.

3. Retirez à cette occasion aussi l'unité cyclone en la déverrouillant comme indiqué sur l'illustration (ill. 18/B, la flèche se déplace vers  vers ).
4. Enlevez les résidus de poussière se trouvant éventuellement dans le bac à poussière.
5. Nettoyez l'unité cyclone en l'essuyant à sec avec un chiffon ou en la brossant avec une brosse à poils doux, par exemple la brosse à meubles fournie à la livraison.
6. Remettez en place l'unité cyclone et verrouillez-la en la tournant dans le sens des aiguilles d'une montre (la flèche se déplace de  vers .
7. Rabattez à nouveau la plaque de fond.
8. Profitez de cette occasion pour contrôler le filtre Dual de protection du moteur. Nettoyez-le au besoin. (▷ Chapitre 4.4, „Nettoyage du filtre Dual de protection du moteur“).
9. Remettez à nouveau le bac à poussière dans sa console. Vous entendez et percevez qu'il s'emboîte correctement.

4.2 Vue d'ensemble des filtres

Les filtres peuvent se salir après un certain temps et doivent pour cette raison être régulièrement contrôlés :

- Respectez les intervalles de contrôle et de nettoyage des filtres indiqués ci-dessous.
- Retirez les salissures comme indiqué ci-dessous.
- Il faut en revanche remplacer immédiatement les filtres endommagés ou déformés.

Les 2 filtres suivants sont installés :

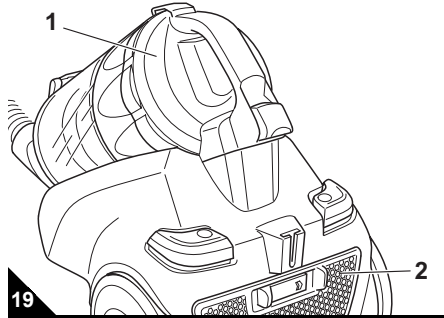

■ Filtre Dual de protection du moteur (ill. 19/1)

- *Contrôle* : Contrôlez les salissures se trouvant sur le filtre Dual de protection du moteur et d'éventuels dégâts que celui-ci aurait subi chaque fois que vous videz le bac à poussière.

- *Nettoyage* : Si un contrôle devait révéler que le filtre est sale, il faut le nettoyer en suivant les instructions ci-après (▷ Chapitre 4.4, „Nettoyage du filtre Dual de protection du moteur“). Le filtre devrait cependant être nettoyé au plus tard tous les 3 – 6 mois.

■ Filtre de sortie d'air (ill. 19/2)

- *Contrôle* : Contrôlez les salissures se trouvant sur le filtre de sortie d'air et la présence d'éventuels dommages qu'il aurait subi de manière régulière, mais cependant au plus tard tous les 3 – 6 mois.

- *Nettoyage* : Si un contrôle devait révéler que le filtre est sale, il faut le nettoyer en suivant les instructions ci-après.

4.3 Nettoyer le filtre de sortie d'air

1. Arrêtez l'appareil.
2. Appuyez sur le déverrouillage du couvercle du filtre de sortie d'air et ouvrez le couvercle du filtre de sortie d'air (ill. 20).

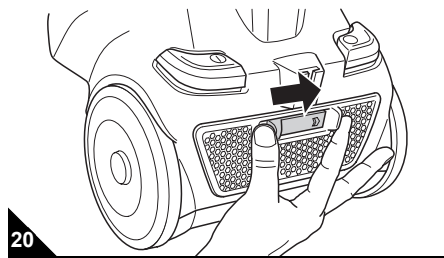

3. Retirez le filtre de sortie d'air.
4. Nettoyez le filtre hygiénique de sortie d'air en le tapotant au-dessus d'une poubelle. Si cela ne devait pas suffire, retirez les salissures avec une brosse souple, par exemple avec la brosse pour meubles fournie à la livraison. Si un nettoyage à sec n'était pas suffisant, rincez le filtre du raccordement avec de l'eau froide claire.

⚠ ATTENTION:

Le filtre est lavable mais ne peut cependant pas être lavé dans une machine de rinçage ou une machine à laver. N'utilisez de plus aucun produit de nettoyage pour le nettoyer. Après le nettoyage, faites sécher l'élément de filtre (env. 24 heures à température ambiante). Remettez-le uniquement en place une fois qu'il est parfaitement sec.

5. Si le filtre était endommagé ou déformé, remplacez-le par un nouvel élément (▷ Chapitre 6, „Pièces de rechange“).
6. Remettez en place un filtre de sortie d'air propre dans sa console.
7. Fixez d'abord le bas du couvercle du filtre de sortie d'air et refermez-le ensuite.
8. Le verrouillage se fait à la main, tout comme le déverrouillage, jusqu'à ce que vous sentiez et entendiez que le filtre s'est mis en place.

4.4 Nettoyage du filtre Dual de protection du moteur

1. Éteignez l'appareil avant de retirer et de vider le bac à poussière (▷ Chapitre 4.1, „Vidange du bac à poussière“).
2. Desserrez la fermeture du couvercle du filtre de protection du moteur et retirez le filtre Dual de protection du moteur (ill. 21).

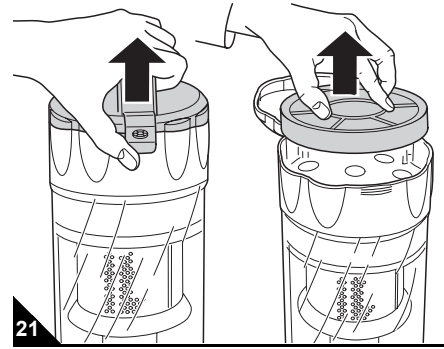

3. Tenez le filtre Dual de protection du moteur au-dessus d'une poubelle et séparez ensuite les deux éléments de filtre.
4. Rincez à fond et à la main les deux éléments de filtre avec de l'eau claire et froide.

⚠ ATTENTION:

Les éléments de filtre sont lavables, mais ne peuvent cependant pas être lavés dans une machine de rinçage ou une machine à laver. N'utilisez de plus aucun produit de nettoyage pour le nettoyer. Faites ensuite sécher les éléments de filtre (env. 24 heures à température ambiante). Remettez-les en place uniquement une fois qu'ils sont bien secs.

5. Si un des éléments de filtre était endommagé ou déformé, remplacez-le par un nouvel élément (▷ Chapitre 6, „Pièces de rechange“).
6. Remettez en place les éléments de filtre.
7. Fermez le couvercle du filtre de protection du moteur en le rabattant à nouveau. Vous devez entendre un clic signalant l'emboîtement du couvercle.
8. Remettez à nouveau en place le bac à poussière. Vous devez entendre un clic signalant son emboîtement.

Élimination des anomalies



5 Élimination des anomalies

Avant de prendre contact avec un commerçant agréé Royal, le service après-vente Royal ou un commerce spécialisé, veuillez vérifier, en vous aidant du tableau ci-dessous, si vous ne pouvez pas remédier vous-même à l'anomalie.



AVERTISSEMENT:

Risque de blessures ! N'utilisez jamais un appareil défectueux ! Avant de chercher la cause de l'anomalie, arrêtez l'appareil et débranchez-le, > Chapitre 2.4, „Arrêt de l'appareil“.

Problème	Cause possible	Solutions proposées
Impossibilité de mettre en marche l'appareil	L'appareil n'est pas branché ou il n'est pas allumé.	Branchez la fiche dans une prise, puis mettez l'appareil en marche, > Chapitre 2.3, „Utilisation de l'aspirateur“.
	Il n'y pas de courant à la prise.	Essayez de brancher l'aspirateur à une autre prise dont vous êtes sûr qu'elle fonctionne.
	Le cordon d'alimentation est endommagé.	Faites remplacer le cordon par le service après-vente de Royal Appliance, adresse > Page 41, „International Service“.
L'appareil cesse soudain d'aspirer	La protection contre les surchauffes s'est déclenchée (certainement à cause d'une obturation des canaux d'aspiration, d'un fort encrassement des filtres ou pour une raison semblable).	Éteignez l'appareil et débranchez-le. Éliminez la cause de surchauffe (démonter par exemple le tuyau télescopique et le tuyau d'aspiration, retirer ce qui a provoqué l'obturation et/ou nettoyer les filtres). Attendez environ 45 minutes. Une fois l'aspirateur refroidi, vous pouvez le remettre en marche.
Le résultat de l'aspiration n'est pas satisfaisant malgré un fonctionnement correct	Le bac à poussière est trop plein.	Videz/nettoyez le bac à poussière.
	Le suceur, le manche télescopique ou le flexible sont bouchés.	Débouchez-les. Si nécessaire, utilisez à cet effet, un long morceau de bois (par ex. un manche à balai).
	Le filtre est sale.	Nettoyez le filtre concerné, > Chapitre 4.3, „Nettoyer le filtre de sortie d'air“ respectivement > Chapitre 4.4, „Nettoyage du filtre Dual de protection du moteur“.
	Le suceur mis en place ne convient pas au revêtement de sol.	Changez le suceur (ill. 2 ou ill. 4).
	Le commutateur « tapis et moquettes / sols durs » (ill. 3/1) n'est pas sur la position qui convient au revêtement de sol.	Adaptez la position du commutateur « tapis / sols durs » au revêtement de sol (ill. 3).
L'appareil émet des bruits inhabituels	Un élément aspiré entrave la circulation de l'air.	Retirez cet élément. Si nécessaire, utilisez à cet effet, un long morceau de bois (par ex. un manche à balai).

REMARQUE:

Prenez contact avec le service à la clientèle Royal (Adresse > Page 41, „International Service“) si vous ne pouvez pas remédier vous-même à l'anomalie au moyen de ce tableau.

6 Pièces de rechange

6.1 Liste des pièces sujettes à usure

No. d'art.	Description
5030001	Filtre Dual de protection du moteur
5030002	Filtre de sortie d'air
M203	Brosse pour parquets
M209	Turbobrosse
M219	Mini-turbobrosse "Fellino"
M232	Suceur long flexible

6.2 Fournisseurs

Adresse > Page 41, „International Service“.

6.3 Élimination



Les filtres sont conçus avec des matériaux écologiques et peuvent être mis à la poubelle. À la fin du cycle de vie de votre produit, en particulier lorsque des dysfonctionnements apparaissent, rendez l'appareil inutilisable en le débranchant et en coupant le cordon d'alimentation. Éliminez l'appareil en tenant compte des réglementations nationales en vigueur en matière de protection de l'environnement. Les déchets électriques ne doivent pas être jetés avec les déchets domestiques. Pour toute question relative au recyclage des déchets, demandez conseil à votre responsable communal ou à votre revendeur.

7 Garantie

7.1 Conditions de garantie

Selon les dispositions légales en la matière, nous assurons une garantie de 24 mois sur votre appareil à compter de la date d'achat.

Pendant la garantie, nous nous réservons le droit de réparer ou de remplacer gratuitement l'appareil ou un accessoire (les accessoires endommagés n'impliquent pas forcément le remplacement de l'appareil) afin de remédier à tout défaut lié au matériel ou à la fabrication. Tout dommage résultant d'une utilisation non conforme (emploi d'une tension ou d'un courant erroné, branchement à une prise non adaptée ou emploi de l'appareil lorsqu'il est abîmé) est exclu de la garantie, de même que l'usure et les défauts liés à l'usage normal de l'appareil qui n'influencent pas le bon fonctionnement de celui-ci.

Dans le cas de l'intervention d'une personne ou d'un service non habilité, ou en cas d'utilisation de pièces détachées ne provenant pas de Royal Appliance, les droits de garantie deviennent caducs. Les pièces sujettes à usure sont exclues de la garantie et leur remplacement est payant !

La garantie s'applique uniquement lorsque la date d'achat, complétée par le tampon du revendeur et par sa signature, figurent sur le bon de garantie et que celui-ci ou une copie de la facture d'achat ont été joints à l'appareil qui a été envoyé. Les services de garantie n'impliquent en aucune façon le prolongement de la durée de garantie ou un droit à une nouvelle garantie !

7.2 En cas de recours à la garantie

Expédiez l'appareil en ayant pris soin de vider le bac à poussière et en indiquant brièvement et en majuscule les causes de l'anomalie. Envoyez le tout par courrier recommandé avec la mention "Zur Garantie" ("Appareil sous garantie"). N'oubliez pas d'y joindre le bon de garantie ainsi qu'une copie du ticket de caisse ou de la facture et envoyez le tout à l'adresse suivante :



Adresse > Page 41, „International Service“



Hartelijk dank!

Wij danken u voor de aankoop van de Infinity VS8 Turbo en voor het in ons gestelde vertrouwen.

Afb. 1:

- 1 Omschakelaar „Tapijt/Harde vloer“
- 2 Zuigslang-ontgrendeling
- 3 Telescoopbuisarrètering
- 4 Hulpluchtregeelaar
- 5 Sluiting v.h. deksel v.h. motorbeveiligingsfilter
- 6 Ontgrendeling van de stofbak
- 7 Kabelproltoets
- 8 Parkeerhouder
- 9 Aan/Uit-schakelaar
- 10 Ontgrendeling v.d. afdekking v. h. uitblaasfilter

Afb. 2:

- 1 Vloermondstuk (standaard)
- * *Optioneel toebehoren (d.w.z. afhankelijk van model en uitvoering bij de levering inbegrepen):*
- 2* *parketborstel: voor het zuigen van gevoelige oppervlakken (bv. laminaat, parket)*
- 3* *turboborstel: voor de dieptereiniging van tapijten m.b.v. de roterende borstelkop*
- 4* *mini-turboborstel: voor de dieptereiniging van meubelkussens m.b.v. de roterende borstelkop*

Afb. 3:

- 1 Omschakelaar „tapijt/harde vloer“
 - **A:** voor hoog- en laagpolig tapijt, lopers
 - **B:** voor harde vloeren, zoals laminaat, tegels, PVC enz.

Afb. 4:

- 1 2in1-Combiborstel (los in de doos, zie afb. 5)
- 2 voegenmondstuk (los in de doos)
- * *Optioneel toebehoren (d.w.z. afhankelijk van model en uitvoering bij de levering inbegrepen):*
- 3* *flexibel lang voegenmondstuk*

Afb. 5:

De 2in1-combiborstel kan ook ingezet worden als:

- 1 meubelborstel
- 2 kussenmondstuk, hiervoor hoeft u enkel het
- 3 borstelopzetstuk zoals afgebeeld verwijderen.

Technische gegevens

Type apparaat :	cycloon stofzuiger
Modelnaam :	Infinity VS8 Turbo
Modelnummer :	M5036 (-0/-1/.../-8/-9); M5037 (-0/-1/.../-8/-9)
Spanning :	220-240 V~, 50 Hz
Vermogen :	1.400 W nom - 1.600 W max
Stofbak :	ca. 1,5 liter
Filter :	dual-motorbeveiligingsfilter, uitblaasfilter
Stroomkabel :	ca. 6 m
Gewicht :	ca. 5,5 kg



Technische en designwijzigingen in verband met voortdurende productverbeteringen voorbehouden.
© Royal Appliance International GmbH

1 Veiligheidsinstructies

1.1 m.b.t. deze handleiding

Lees deze bedieningshandleiding volledig door voordat u het apparaat gaat gebruiken.

Berg de handleiding goed op. Indien u het apparaat aan iemand anders geeft, geef dan ook de bedieningshandleiding mee.

Het niet in acht nemen van deze handleiding kan zwaar letsel of schade aan het apparaat tot gevolg hebben.

Wij zijn niet aansprakelijk voor schade als gevolg van niet-inachtneming van deze bedieningshandleiding.

Belangrijke instructies voor uw veiligheid zijn speciaal gekenmerkt. Neem deze instructies absoluut in acht om ongevallen en schade aan het apparaat te vermijden:

⚠ WAARSCHUWING:
Waarschuwt voor gevaren voor uw gezondheid en wijst op mogelijk verwondingsrisico.

⚠ OPGELET:
Wijst op mogelijke gevaren voor het apparaat of andere voorwerpen.

AANWIJZING:
Benadrukt tips en informatie.

1.2 m.b.t. kinderen

■ Dit apparaat is er niet voor bestemd om door personen (ook kinderen) met een beperkt fysiek, sensorisch of mentaal vermogen of met een gebrek aan ervaring en/of gebrek aan kennis gebruikt te worden, tenzij ze onder toezicht staan van een persoon die voor hun veiligheid verantwoordelijk is of van deze persoon aanwijzingen hebben gekregen, hoe dit apparaat gebruikt moet worden. Bewaar het apparaat daarom ontoegankelijk voor deze personen.

■ Kinderen moeten onder toezicht staan om ervoor te zorgen dat ze niet met het apparaat spelen. Kinderen mogen onder andere noch op het apparaat gaan staan noch zitten.

■ Verpakkingsmaterialen mogen niet worden gebruikt om ermee te spelen. Ze kunnen verstikkingsgevaar opleveren.

1.3 m.b.t. doelmatig gebruik

■ De stofzuiger is alleen bedoeld voor huishoudelijk gebruik. Hij is niet geschikt voor industrieel gebruik.

■ Gebruik de stofzuiger uitsluitend voor het reinigen van normaal vervuilde vloeren, tapijten en gordijnen.

Elke andere vorm van gebruik geldt als niet-doelmatig en is niet toegestaan.

Verboden is met name:

- Het opzuigen van:
 - mensen, dieren, planten, vooral haren, vingers, andere lichaamsdelen en kledingstukken, terwijl deze gedragen worden. Deze kunnen worden opgezogen en zo verwondingen veroorzaken.

Verboden is bovendien:

- Het zuigen van:
 - water en andere vloeistoffen, met name vochtige tapijtreinigingsmiddelen. Vocht in het apparaat kan kortsluiting veroorzaken.
 - toner (van laserprinters, kopieermachines enz.). Dit kan brand- en explosiegevaar tot gevolg hebben.
 - gloeiende as, brandende sigaretten of lucifers; Er kan brand ontstaan.
 - scherpe voorwerpen, zoals glassplinters, spijkers enz. Hierdoor kan het apparaat beschadigd raken.
 - bouwpuin, gips, cement, fijn boorstof, make-uppoeder, enz. Hierdoor kan het apparaat beschadigd raken.
- Het gebruik in de buurt van explosieve of licht ontvlambare stoffen. Brand- en explosiegevaar!
- Het gebruik in de open lucht. Regen en vuil zouden het apparaat onherstelbaar kunnen beschadigen.
- Voorwerpen in de openingen van het apparaat steken. Het zou oververhit kunnen raken.

1.4 m.b.t. de stroomvoeding

■ Het apparaat werkt op elektrische stroom, waarbij in principe altijd het gevaar van een elektrische schok bestaat. Houd daarom speciaal rekening met het volgende:

- Raak de stekker nooit aan met natte handen.
- Trek altijd aan de stekker zelf als u deze uit het stopcontact wilt trekken. Trek nooit aan de stroomkabel, omdat deze dan kan scheuren.
- Zorg ervoor dat de stroomkabel niet knikt, nergens klem komt te zitten, er niet overheen wordt gereden en dat deze niet met hittebronnen in aanraking komt.
- Gebruik alleen verlengkabels die geschikt zijn voor het vermogen van het apparaat.
- Dompel het apparaat nooit in water of andere vloeistoffen en bescherm het tegen regen en vocht;
- Gebruik het apparaat alleen als de op het typeplaatje vermelde elektrische spanning hetzelfde is als die van uw stopcontact. De verkeerde spanning kan het apparaat onherstelbaar beschadigen.

1.5 bij een defect apparaat

■ Gebruik dit apparaat nooit als het defect is of als de stroomkabel defect is. Als de aansluitkabel van dit apparaat wordt beschadigd, moet deze, om risico te voorkomen, door de fabrikant of de klantenservice van de fabrikant of door iemand met dezelfde competentie worden vervangen.

■ Geef een defect apparaat voor reparatie aan een vakhandelaar of de Royal Appliance klantenservice. Adres ▷ pagina 41, „International Service“.

Bediening



2 Bediening

2.1 Uitpakken

1. Pak het apparaat en de toebehoren uit.
2. Controleer de inhoud op volledigheid en intactheid. Leveringsomvang zie afb. 1-4.

AANWIJZING:

Als u transportschade constateert, wend u dan onmiddellijk tot uw handelaar.

OPGELET:

Transporteer/verzend het apparaat steeds in de originele verpakking, zodat het niet beschadigd raakt. Bewaar daarom de originele verpakking.
Gooi het niet meer benodigde verpakkingsmateriaal weg zoals voorgeschreven.

2.2 In elkaar zetten

WAARSCHUWING:

Verwondingsgevaar! Laat de stekker uit het stopcontact als u de stofzuiger in elkaar zet. Anders kan het apparaat opstarten en kunnen er lichaamsdelen, haren of kledingstukken naar binnen gezogen worden.

1. Steek het uiteinde van de zuigslang zoals afgebeeld in de adapteropening (afb. 6/A), totdat de vergrendeling voelbaar vastklikt. Let erop dat de ontgrendeling hierbij naar boven wijst.
2. Steek de handgreep in het bovenste uiteinde van de telescoopbuis (afb. 6/B).

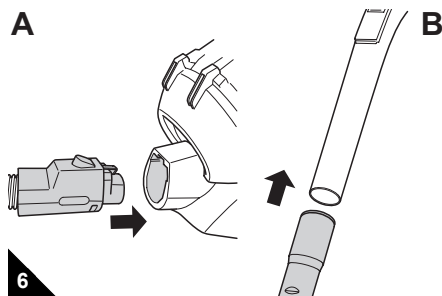

3. Steek het vloermondstuk in het onderste uiteinde van de telescoopbuis (afb. 7/A).
4. Stel de lengte van de telescoopbuis in. Druk daarvoor de telescoopbuisarrètering naar beneden (afb. 7/B). Trek de telescoopbuis dan op de gewenste lengte. Om te vergrendelen laat u de telescoopbuisarrètering terwijl u trekt los. U hoort een duidelijk klikgeluid.

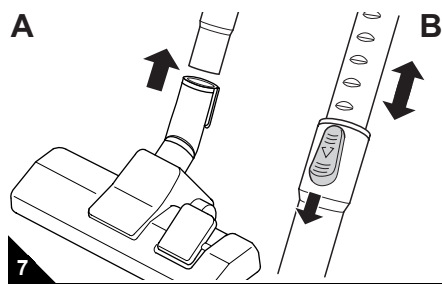

Uw stofzuiger is nu klaar voor gebruik.

2.3 Stofzuigen

WAARSCHUWING:

Verwondingsgevaar! Een beschadigd apparaat mag niet worden gebruikt. Controleer de stofzuiger en de stroomkabel telkens voor gebruik.

WAARSCHUWING:

Verwondingsgevaar! Let er vooral bij het zuigen van trappen op dat u zich steeds boven het apparaat bevindt.

OPGELET:

Gebruik de stofzuiger alleen als alle filters intact, droog en correct geplaatst zijn. Controleer of er geen openingen verstopt zijn. Anders kan de stofzuiger beschadigd raken.

1. Steek het gewenste mondstuk op de stofzuiger (afhankelijk van de te zuigen ondergrond (afb. 2 of afb. 4)).
2. trek de stroomkabel uit de stofzuiger tot aan de gele streep (afb. 8/4).

WAARSCHUWING:

Gevaar voor een elektrische schok! Als de rode markering (afb. 8/3) zichtbaar is, trek de kabel dan weer in met de kabelproltoets (afb. 8/1) tot aan de gele markering. Anders kan de kabel scheuren.

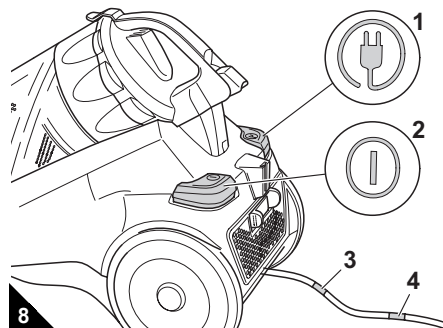

3. Steek de stekker in een stopcontact met randaarde.
4. Schakel de stofzuiger in met de Aan-/Uitschakelaar (afb. 8/2).
5. Stel de omschakelaar „Tapijt/Harde vloer“ (afb. 3/1) in, al naargelang de vloerbedekking:
 - voor hoog- en laagpolig tapijt, lopers (afb. 3/A)
 - voor harde vloeren, zoals laminaat, tegels, PVC enz. (afb. 3/B).
6. Trek de stofzuiger tijdens het zuigen als een slee achter u aan. Houd rekening met de aanbevelingen van de fabrikant van de vloerbedekking.

AANWIJZING:

Met de hulpluchtregelaar (afb. 1/4) kunt u het zuigvermogen snel verlagen als er minder zuigkracht moet zijn, b. v. om opgezogen voorwerpen er weer uit te krijgen.

2.4 Uitschakelen

1. Schakel de stofzuiger uit met de Aan-/Uitschakelaar (afb. 8/2) en trek de stekker uit het stopcontact.
2. Houd de stekker in uw hand.

WAARSCHUWING:

Verwondingsgevaar! Bij het ongecontroleerd intrekken van de stroomkabel kan deze rondzweepen en een struikelgevaar vormen of voorwerpen omver gooien. Houd daarom bij het intrekken van de stroomkabel de stekker in uw hand.

3. Druk op de kabelproltoets (afb. 8/1) om de stroomkabel in te trekken.

2.5 Transporteren

Voor het transport kunt u de stofzuiger aan de handgreep van de stofbak dragen.

WAARSCHUWING:

Verwondingsgevaar! Schakel het apparaat uit en neem de instructies onder > hoofdstuk 2.4, „Uitschakelen“ in acht.

OPGELET:

Let er bij het dragen van de stofzuiger op dat u niet per ongeluk op de ontgrendeling van de stofbak drukt.

2.6 Bij werkpauses

Als u de stofzuiger wilt **weg zetten** of bij werkpauses kunt u de parkeerhaak in de parkeerhouder hangen (afb. 9).

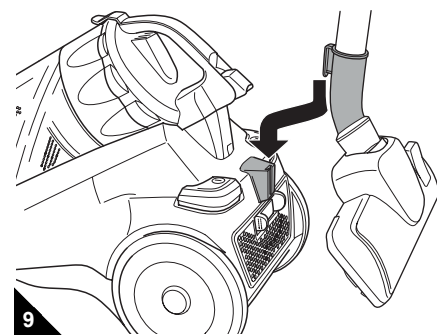

Het is raadzaam om van tevoren de telescoopbuis ineen te schuiven (afb. 1/5).

OPGELET:

Zet het apparaat nooit direct naast warmtebronnen neer (b. v. verwarming, kachel). Vermijd direct zonlicht. De hitte kan het apparaat beschadigen.

3 Opbergen

3.1 Zuigslang oprollen

1. Ontgrendel en verwijder de zuigslang zoals afgebeeld (afb. 10/A).
2. Trek de telescoopbuis en de zuigslang uit elkaar (afb. 10/B).

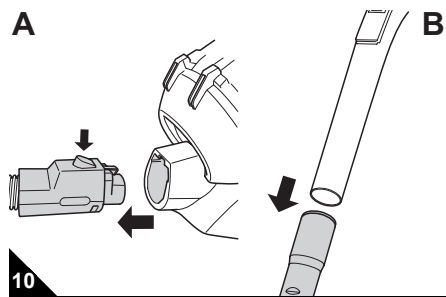

Aan de zuigslang zijn vier clips aangebracht (afb. 11) – twee clips met houders voor het bevestigen van de andere twee clips

3. Houd de zuigslang zoals afgebeeld vast aan de clips 1 en 3.

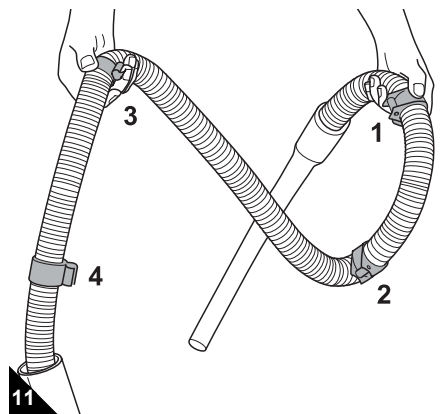

AANWIJZING:

De clips 1 & 3 en 2 & 4 vormen naderhand elk een clip-paar.

4. Voeg de 2 clip-paren bij elkaar (afb. 12).

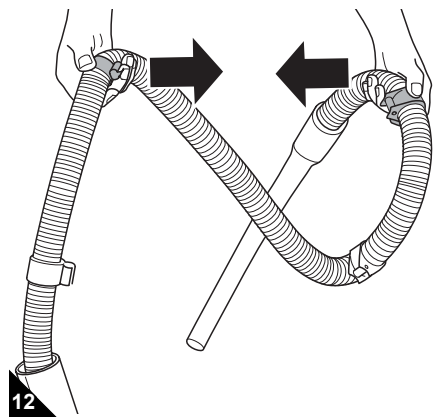

5. De slang moet op dit moment tweevoudig opgerold zijn (afb. 13). Verbind nu eerst het clip-paar dat u nog steeds in uw handen houdt.

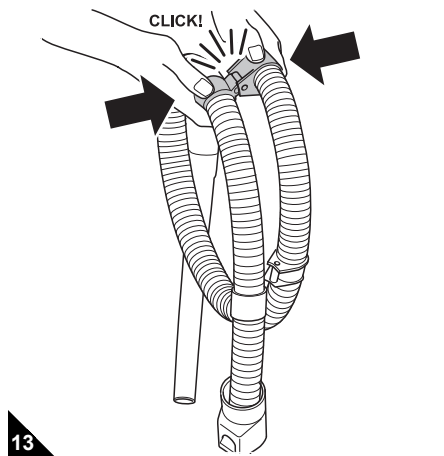

6. Steek vervolgens het andere clip-paar in elkaar (afb. 14).

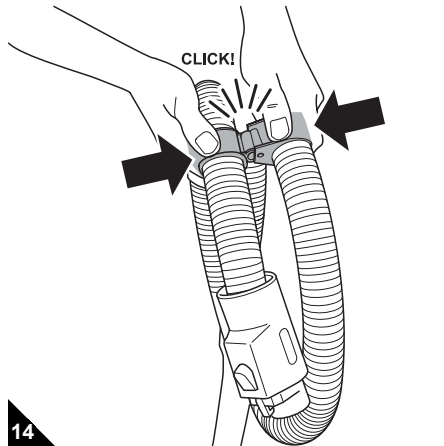

7. Steek het uiteinde van de handgreep tenslotte in de opening van de zuigslang-vergrendeling (afb. 15).

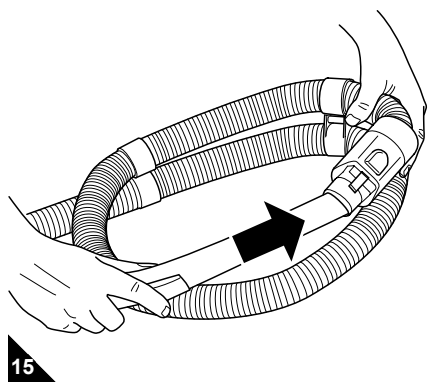

8. Leg de opgerolde zuigslang om de stofzak (afb. 16).

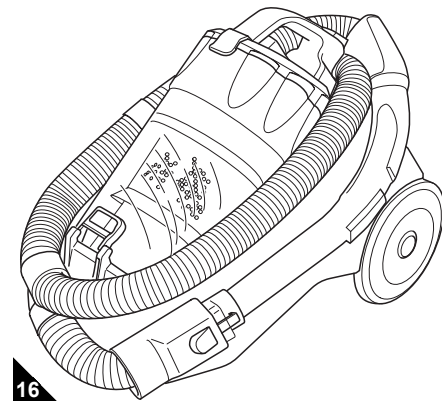

AANWIJZING:

Als het u niet lukt om de zuigslang zo op te rollen, legt u de slang op een tafel en voert de stappen 2-8 uit. Dan lukt het vast en zeker.

3.2 Apparaat langer opbergen

■ Als u de stofzuiger langer wilt opbergen maak dan de stofzak leeg ▷ hoofdstuk 4.1, „Stofzak leegmaken“ en gooi de inhoud ervan weg zoals voorgeschreven.

■ Berg het apparaat altijd koel en droog en op een voor kinderen ontoegankelijke plaats op.

Onderhoud



4 Onderhoud

4.1 Stofbak leegmaken

■ Maak de stofbak elke keer na het zuigen leeg, echter uiterlijk als de „MAX“-markering (afb. 17/1) bereikt is.

⚠ OPGELET:

Voordat u de stofbak leegmaakt schakelt u het apparaat uit. Zo voorkomt u dat stof het apparaat beschadigt.

1. Verwijder de stofbak door op de ontgrendelingstoets te drukken (afb. 17) en de stofbak vervolgens uit zijn console te halen.

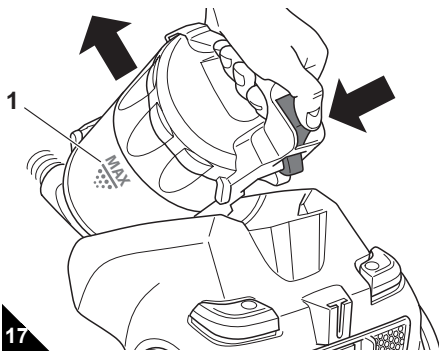



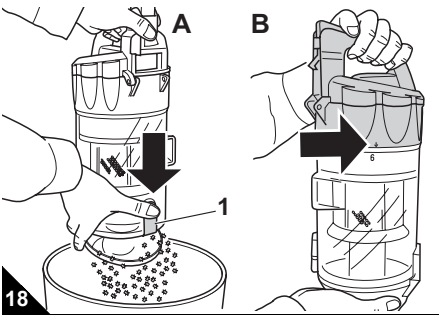

2. Maak de stofbak leeg door hem vlak boven een vuilnisbak te houden en daarna pas de ontgrendeling van de bodemplaat (afb. 18/A1) indrukken.



AANWIJZING:

De inhoud van de stofbak kunt u meegeven met het gewone huisvuil, voor zover deze geen voor huisvuil verboden vuil bevat.

3. Verwijder bij deze gelegenheid meteen even de cycloon eenheid, door de eenheid zoals afgebeeld te ontgrendelen (afb. 18/B, de pijl wijzigt van  naar ).
4. Verwijder stofresten die zich eventueel nog in de stofbak bevinden.
5. Reinig de cycloon eenheid door de eenheid met een droge doek af te vegen of met een droge, zachte borstel, b. v. de meegeleverde meubelborstel, af te borstelen.
6. Zet de cycloon eenheid weer in en vergrendel de eenheid door deze met de klok mee te draaien (de pijl wijzigt van  naar ).
7. Klap de bodemplaat weer dicht.
8. Controleer bij deze gelegenheid meteen even de Dual-motorbeveiligingsfilter. Reinig het filter zonodig, > hoofdstuk 4.4, „Dual-motorbeveiligingsfilter reinigen“.
9. Plaats de stofbak weer terug in zijn console. Hij moet hoor- en voelbaar vastklikken.

4.2 Overzicht van de filters

De filters kunnen na verloop van tijd vuil worden en moeten daarom regelmatig worden gecontroleerd:

- Neem de hieronder aangegeven controle- en reinigingsintervallen in acht.
- Verwijder vuildeeltjes zoals navolgend beschreven.
- Vervang beschadigde filters of vervormde filters echter onmiddellijk.

De volgende 2 filters zijn geïnstalleerd:

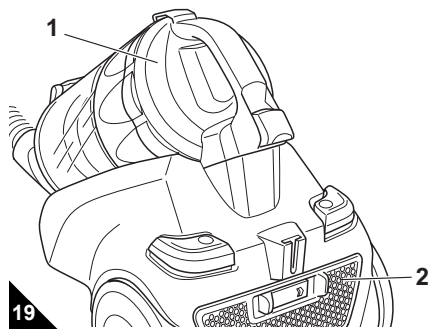

■ Dual-motorbeveiligingsfilter (afb. 19/1)

- *Controle:* Controleer het Dual-motorbeveiligingsfilter, elke keer als u de stofbak leeg maakt, op vervuiling en eventuele beschadigingen.

- *Reiniging:* Als u bij de controle vaststelt dat het filter vuil is, reinig het dan zoals navolgend beschreven (> hoofdstuk 4.4, „Dual-motorbeveiligingsfilter reinigen“). Het filter moet echter uiterlijk elke 3 – 6 maanden gereinigd worden.

■ Uitblaasfilter (afb. 19/2)

- *Controle:* Controleer het uitblaasfilter regelmatig op vervuiling en eventuele beschadigingen, echter uiterlijk elke 3 – 6 maanden.

- *Reiniging:* Als u bij de controle vaststelt dat het filter vuil is, reinig het dan zoals navolgend beschreven.

4.3 Uitblaasfilter reinigen

1. Schakel het apparaat uit.
2. Druk de ontgrendeling van de afdekking van het uitblaasfilter opzij en klap de afdekking weg (afb. 20).

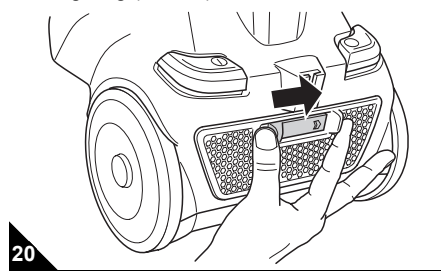

3. Neem het uitblaasfilter eruit.
4. Reinig het hygiënisch uitblaasfilter door het boven een vuilnisbak uit te kloppen. Als dit niet volstaat, borstel het vuil dan met een zachte borstel uit het filter, b. v. met de meegeleverde meubelborstel. Als de droge reiniging niet voldoende is, spoel het filter dan met helder, koud water uit.

⚠ OPGELET:

Het filter is wasbaar, maar ongeschikt voor de wasmachine of vaatwasser. Gebruik voor de reiniging geen reinigingsmiddelen. Laat het filterelement na de reiniging drogen (ca. 24 uur bij kamertemperatuur). Zet het filter pas weer in als het helemaal droog is.

5. Als het filter beschadigd of vervormd is, vervang het filter dan (> hoofdstuk 6, „Reserveonderdelen“).
6. Plaats het schone uitblaasfilter weer terug in zijn console.
7. Zet de afdekking van het uitblaasfilter eerst onder tegen het filter aan en klap de afdekking dan dicht.
8. Om de afdekking te vergrendelen moet u de ontgrendeling met de hand bewegen, totdat de ontgrendeling hoor- en voelbaar vastklikt.

4.4 Dual-motorbeveiligingsfilter reinigen

1. Schakel het apparaat uit, verwijder de stofbak en maak hem leeg (> hoofdstuk 4.1, „Stofbak leegmaken“).
2. Maak de sluiting van het deksel van het motorbeveiligingsfilter open en verwijder het Dual-motorbeveiligingsfilter (afb. 21).

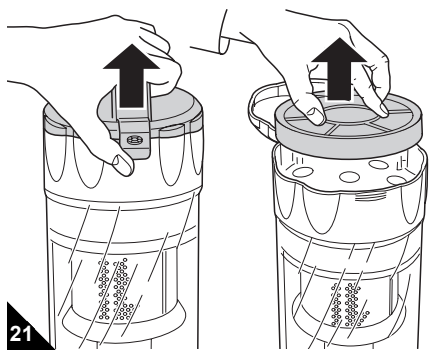

3. Houd het Dual-motorbeveiligingsfilter vlak boven een vuilnisbak en haal de twee filterelementen nu pas uit elkaar.
4. Spoel allebei de filterelementen met de hand grondig uit met helder, koud water.

⚠ OPGELET:

De filterelementen zijn wasbaar, maar ongeschikt voor de wasmachine of vaatwasser. Gebruik voor de reiniging geen reinigingsmiddelen. Laat de filterelementen vervolgens drogen (ca. 24 uur bij kamertemperatuur). Zet ze er pas weer in als ze helemaal droog zijn.

5. Als een van de filterelementen eventueel beschadigd of vervormd is, vervang het dan door een nieuw (> hoofdstuk 6, „Reserveonderdelen“).
6. Zet de filterelementen weer in elkaar.
7. Sluit het deksel van de motorbeveiligingsfilter door het dicht te klappen. De sluiting moet hoorbaar vastklikken.
8. Plaats de stofbak weer terug. Hij moet hoorbaar vastklikken.

5 Problemen verhelpen

Voordat u contact opneemt met de verantwoordelijke Royal-dealer, Royal-servicepartner of de vakhandel, kunt u aan de hand van de volgende tabel controleren of u het probleem zelf kunt verhelpen.

⚠ WAARSCHUWING:
Verwondingsgevaar! Gebruik nooit een defect apparaat! Voordat u problemen gaat opsporen schakelt u het apparaat uit en trekt u de netstekker eruit, > hoofdstuk 2.4, „Uitschakelen“.

Probleem	Mogelijke oorzaak	Oplossing
Apparaat kan niet aangezet worden	Stekker zit niet in het stopcontact of het apparaat staat niet aan.	Steek de stekker in een stopcontact en zet het apparaat aan, > hoofdstuk 2.3, „Stofzuigen“.
	Stopcontact heeft geen stroom.	Test de stofzuiger aan een ander stopcontact, waarvan u zeker weet dat er stroom op staat.
	Stroomkabel is beschadigd.	Laat de kabel vervangen door de Royal Appliance klantenservice, adres > pagina 41, „International Service“.
Apparaat stopt plotseling met zuigen	De oververhittingsbeveiliging is geactiveerd (eventueel vanwege verstopte aanzuigwegen, sterk verontreinigd filter, e.d.).	Schakel het apparaat uit en trek de stekker uit het stopcontact. Verwijder de oorzaak van de oververhitting (bijvoorbeeld telescoopbuis en zuigslang demonteren en verstopping verwijderen en/of filter reinigen). Wacht ca. 45 minuten. Het afgekoelde apparaat kunt u nu weer inschakelen.
Zuigresultaat is ondanks een optimale functie niet naar tevredenheid	Stofbak is te vol.	Maak de stofbak leeg/schoon.
	Mondstuk, telescoopbuis of zuigslang zijn verstopt.	Verwijder de verstopping. Gebruik daarvoor indien nodig een lange houten stok (b. v. een bezemsteel).
	Filter is vervuild.	Reinig het betreffende filter, > hoofdstuk 4.3, „Uitblaasfilter reinigen“ resp. > hoofdstuk 4.4, „Dual-motorbeveiligingsfilter reinigen“.
	Het gebruikte mondstuk is niet geschikt voor de ondergrond.	Vervang het mondstuk (afb. 2 of afb. 4).
	Omschakelaar „Tapijt/Harde vloer“ (afb. 3/1) staat niet in de goede stand voor de vloer.	Pas de stand van de omschakelaar „Tapijt/Harde vloer“ aan de vloerbedekking aan (afb. 3).
Apparaat maakt een vreemd geluid	Opgezogen voorwerpen in slang of buis.	Verwijder de voorwerpen. Gebruik daarvoor indien nodig een lange houten stok (b. v. een bezemsteel).

AANWIJZING:
Als u het probleem met behulp van deze tabel niet kunt verhelpen, neem dan a.u.b. contact op met de Royal klantenservice (Adres > pagina 41, „International Service“).

6 Reserveonderdelen

6.1 Lijst van slijtageonderdelen

Artikelnr.	Omschrijving
5030001	Dual-motorbeveiligingsfilter
5030002	Uitblaasfilter
M203	Parketborstel
M209	Turboborstel
M219	„Fellino“ mini-turboborstel
M232	lang, flexibel voegenmondstuk

6.2 Verkooppunten

Adres > pagina 41, „International Service“.

6.3 Afvalverwijdering



De gebruikte filters zijn vervaardigd uit milieuvriendelijke materialen en kunnen met het huisvuil worden verwijderd. Als de gebruiksduur is afgelopen, met name als er functiestoringen optreden, maak dan het afgedankte apparaat onbruikbaar door de netstekker uit het stopcontact te trekken en de stroomkabel door te knippen. Recycle het apparaat volgens de in uw land geldende milieuvorschriften. Elektrisch afval mag niet samen met huishoudelijk afval worden verwijderd. Wend u voor advies over recycling tot uw gemeentelijke overheid of uw handelaar.

7 Garantie

7.1 Garantievoorwaarden

Wij aanvaarden voor het door ons verkochte apparaat de wettelijk voorgeschreven waarborg van 24 maanden vanaf de datum van aankoop.

Binnen deze waarborgperiode verhelpen wij naar eigen keuze door reparatie of door vervanging van het apparaat of het toebehoren (schade aan toebehoren leidt niet automatisch tot vervanging van het complete apparaat) kosteloos alle gebreken die te herleiden zijn tot materiaal- of productiefouten. Van de waarborg uitgesloten is schade die valt te herleiden tot ondeskundig gebruik (bedrijf met verkeerde stroomsoort/-spanning, aansluiting aan niet-geschikte stroombronnen, breuk enz.), normale slijtage en gebreken die de waarde of de deugdelijke bruikbaarheid van het apparaat slechts onbeduidend beïnvloeden.

Bij ingrepen door een firma die niet door ons is geautoriseerd of bij het gebruik van andere dan de originele Royal Appliance reserveonderdelen vervalt de garantie. Slijtagedelen vallen niet onder de garantie en moeten daarom worden betaald!

De waarborg wordt alleen van kracht als de datum van aankoop door een stempel en handtekening van de handelaar op de garantietaal is bevestigd, of als er een kopie van de rekening van het toegestuurde apparaat is bijgevoegd. Garantievergoedingen houden geen verlenging van de garantieperiode in, noch het recht op een nieuwe garantie!

7.2 In het geval van garantie

Verstuur het apparaat met leeggemaakte stofbak en een korte beschrijving van het defect in blokletters. Voorzie het begeleidende schrijven van de vermelding „Zur Garantie“. Stuur het met de garantietaal of een kopie van de rekening naar het volgende adres:



Adres > pagina 41, „International Service“

Indicaciones de seguridad



¡Muchas gracias!

Le agradecemos la compra de la Infinity VS8 Turbo y la confianza depositada en nosotros.

Fig. 1:

- 1 Conmutador "alfombra/suelo duro"
- 2 Desbloqueo de la manguera de aspiración
- 3 Inmovilizador del tubo telescópico
- 4 Regulador de aire adicional
- 5 Cierre de la tapa del filtro de protección
- 6 Desbloqueo del depósito de polvo
- 7 Pulsador para enrollar el cable
- 8 Fijación de estacionamiento
- 9 Interruptor de conexión / desconexión
- 10 Desbloqueo de la cubierta del filtro de evacuación

Fig. 2:

- 1 Tobera de suelo (estándar)
* *accesorio opcional (es decir, según modelo y ejecución incluido en el volumen de suministro):*
- 2* *Cepillo para parquetes: para aspirar superficies delicadas (p.ej. laminados, parquetes)*
- 3* *Cepillo turbo: para la limpieza a fondo de alfombras mediante un cabezal giratorio de cepillado*
- 4* *Minicepillo turbo: para la limpieza a fondo de tapicerías mediante un cabezal giratorio de cepillado*

Fig. 3:

- 1 Conmutador "alfombra/suelo duro"
 - **A:** para alfombras de pelo largo y corto, alfombrillas
 - **B:** para suelos duros como laminados, baldosas, PVC, etc.

Fig. 4:

- 1 Cepillo combinado 2 en 1 (suelto en el cartón) (ver también fig. 5)
- 2 Tobera para ranuras (suelta en el cartón)
* *accesorio opcional (es decir, según modelo y ejecución incluido en el volumen de suministro):*
- 3* *Tobera para ranuras larga y flexible*

Fig. 5:

El cepillo combinado 2 en 1 puede ser usado como:

- 1 cepillo para muebles
- 2 tobera para tapicerías y cojines, para ello sólo deberá quitar el
- 3 complemento de cepillo como se ilustra.

Datos técnicos

Tipo de aparato: Aspiradora ciclónica rodante

Nombre : Infinity VS8 Turbo

N° de modelo : M5036 (-0/-1/.../-8/-9);
M5037 (-0/-1/.../-8/-9)

Tensión : 220-240 V~, 50 Hz

Potencia : 1.400 W nom - 1.600 W máx

Depósito : aprox. 1,5 litros

Filtros : Filtro dual de protección del motor, filtro de evacuación

Cable eléctrico : aprox. 6 m

Peso : aprox. 5,5 kg



Nos reservamos el derecho a realizar cambios técnicos y de diseño en el marco de la mejora permanente de nuestros productos. © Royal Appliance International GmbH

1 Indicaciones de seguridad

1.1 sobre el manual de instrucciones

Lea este manual de instrucciones por completo antes de utilizar el aparato.

Guarde bien las instrucciones. En caso de que ceda este aparato a un tercero, entréguele también el manual de instrucciones.

La inobservancia de este manual puede ser origen de graves lesiones o de daños en el aparato.

No asumimos ningún tipo de responsabilidad por los daños causados debido a la inobservancia de este manual de instrucciones.

Las advertencias importantes para su seguridad están marcadas de forma especial. Es imprescindible tener en cuenta estas advertencias para evitar accidentes y daños en el aparato:

⚠ AVISO:

Advierte sobre peligros para su salud y muestra posibles riesgos de lesión.

⚠ ATENCIÓN:

Indica la posibilidad de que el aparato u otros objetos corran peligro.

⚠ ADVERTENCIA:

Destaca consejos e informaciones.

1.2 sobre los niños

Este aparato no está destinado para ser usado por personas (incluidos niños) con capacidad física, sensorial o mental restringida o con falta de experiencia y/o de conocimientos, a no ser que sean supervisadas por una persona responsable de su seguridad o hayan recibido de ella instrucciones de cómo usar el aparato. Guarde el aparato de modo inaccesible para este círculo de personas.

Los niños deben ser supervisados para asegurarse de que no jueguen con el aparato.

Entre otros los niños no deben ponerse de pie sobre el aparato ni sentarse encima.

El material de embalaje no debe ser utilizado para jugar. Existe peligro de asfixia.

1.3 sobre el uso conforme

La aspiradora rodante está destinada sólo al uso doméstico. No es adecuada para un uso comercial.

Emplee la aspiradora rodante exclusivamente para limpiar suelos, alfombras y cortinas con un grado normal de suciedad.

Cualquier otra utilización se considera no conforme y está prohibida.

Queda especialmente prohibido lo siguiente:

Aspirar:

- personas, animales, plantas, especialmente cabellos, dedos u otras partes del cuerpo, así como prendas de ropa llevadas sobre el cuerpo. Puede ser aspirada y causar lesiones.

Además está prohibido:

Aspirar:

- Agua y otros líquidos, en especial productos para la limpieza en húmedo de alfombras. La humedad en el interior del aparato puede provocar un cortocircuito.

- Polvo de tóners (para impresoras láser, fotocopiadoras, etc.). Existe el riesgo de incendio y explosión.

- Rescaldos, cigarrillos y cerillas encendidas. Pueden provocar un incendio.

- Objetos puntiagudos, como cristales rotos, clavos, etc. Por ellos, el aparato podría ser dañado.

- Escombros, yeso, cemento, polvo finísimo de taladrado, maquillaje, etc.

Por ellos, el aparato podría ser dañado.

El uso en las cercanías de materiales explosivos o fácilmente inflamables. Existe riesgo de incendio o explosión.

El empleo al aire libre. Existe el riesgo de que la lluvia y la suciedad dañen el aparato.

La introducción de objetos en las aberturas del aparato. Se podría sobrecalentar.

1.4 sobre la alimentación de corriente

El aparato funciona con corriente eléctrica, por tanto existe en general el peligro de una descarga eléctrica. Por esta razón, tenga especialmente en cuenta lo siguiente:

- Jamás toque el enchufe con las manos mojadas.

- Quite siempre el enchufe de la correspondiente caja tirando de aquél. Jamás tire directamente del cable eléctrico porque podría romperse.

- Procure que el cable eléctrico no se doble ni quede enganchado y evite que se pase por encima de él o esté en contacto con fuentes de calor.

- Utilice sólo cables de prolongación que estén previstos para el consumo de potencia del aparato.

- Jamás sumerja el aparato en agua u otros líquidos y manténgalo alejado de la lluvia y de la humedad.

- Emplee el aparato únicamente si la tensión eléctrica indicada en la placa de características se corresponde con la tensión de su caja de enchufe. Una tensión equivocada puede destruir el aparato.

1.5 en caso de aparato defectuoso

Jamás utilice un aparato defectuoso o un aparato con un cable de corriente averiado. Para evitar riesgos, si la línea de conexión de este aparato está dañada, deberá ser reemplazada por el fabricante o por su servicio de asistencia al cliente o por una persona igualmente calificada.

Entregue un aparato defectuoso para su reparación a un distribuidor especializado o al Servicio de Atención al Cliente de Royal Appliance. Dirección ▷ *Página 41*, „International Service“.

2 Manejo

2.1 Desembalaje

1. Saque el aparato junto con los accesorios de su embalaje.
2. Compruebe que el contenido está completo e intacto. Sobre el alcance del suministro ver fig. 1-4.

ADVERTENCIA:

En caso de descubrir algún daño debido al transporte, diríjase inmediatamente a su distribuidor.

ATENCIÓN:

Por principio, transporte o envíe el aparato en su embalaje original para que no resulte dañado. Para ello guarde el embalaje original.

Elimine como es debido el material de embalaje que ya no sea necesario.

2.2 Montaje

AVISO:

¡Peligro de lesiones! Monte el aparato sólo cuando la clavija esté desenchufada. De lo contrario el aparato puede arrancar y ser aspirados partes del cuerpo, cabellos o prendas de ropa.

1. Introduzca el extremo de la manguera de aspiración, como se ilustra, en la abertura (fig. 6/A), hasta que el cierre encaje perceptiblemente. Cerciórese de que al mismo tiempo el bloqueo indique hacia arriba.
2. Introduzca el asidero en el extremo superior del tubo telescópico (fig. 6/B).

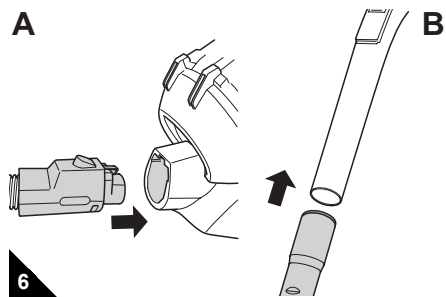

3. Introduzca la tobera de suelo en el extremo inferior del tubo telescópico (fig. 7/A)
4. Ajuste la longitud del tubo telescópico. Para ello presione el inmovilizador del tubo telescópico hacia abajo (fig. 7/B). A continuación tire el tubo telescópico hasta la longitud deseada. Para bloquear, suelte el inmovilizador del tubo telescópico al tirar de éste. Escuchará claramente como encaja.

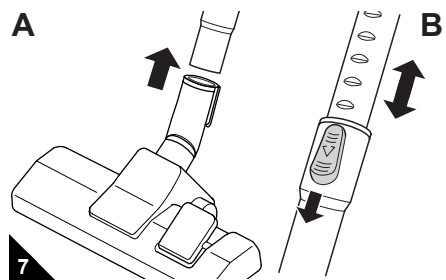

Su aspiradora rodante está ahora lista para ser utilizada.

2.3 Aspirar el polvo

AVISO:

¡Peligro de lesiones! Un aparato dañado no debe ser utilizado. Antes de cada uso compruebe la aspiradora rodante y el cable eléctrico.

AVISO:

¡Peligro de lesiones! Preste atención especialmente al aspirar escaleras que usted siempre se encuentre por encima del aparato.

ATENCIÓN:

Emplee la aspiradora rodante únicamente si todos los filtros están intactos, secos y colocados correctamente. Asegúrese de que no esté obstruida ninguna abertura. En caso contrario la aspiradora podría resultar dañada.

1. Enchufe la tobera deseada (según el fondo a ser aspirado (fig. 2 o fig. 4).
2. Extraiga el cable de corriente hasta la marca amarilla (fig. 8/4).

AVISO:

¡Peligro de una descarga eléctrica! En caso de que se vea la marca roja (fig. 8/3) vuelva a introducir el cable con ayuda del pulsador para enrollar el cable (fig. 8/1) hasta la marca amarilla. En caso contrario se puede romper el cable.

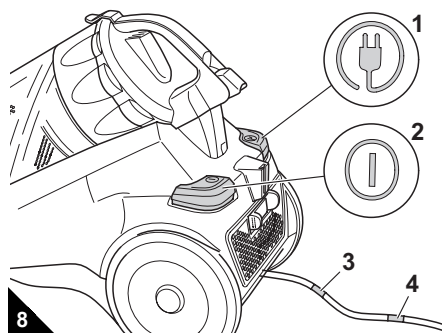

3. Enchufe la clavija en una caja de enchufe con contacto de protección.
4. Conecte la aspiradora rodante en el interruptor de conexión / desconexión (fig. 8/2).
5. Ajuste el conmutador "alfombra/suelo duro" (fig. 3/1) según el revestimiento del suelo:
 - para alfombras de pelo largo y corto, alfombrillas (fig. 3/A)
 - para suelos duros como laminados, baldosas, PVC, etc. (fig. 3/B).
6. Para aspirar arrastre la aspiradora rodante a modo de trineo por detrás de usted. Tenga en cuenta las recomendaciones de los fabricantes de revestimientos de suelos.

ADVERTENCIA:

Con el regulador de aire adicional (fig. 1/4) usted puede reducir rápidamente la potencia de aspiración, en caso de que fuese requerida menor potencia, p. ej. para liberar nuevamente objetos aspirados.

2.4 Desconexión

1. Desconecte la aspiradora rodante mediante el interruptor de conexión / desconexión (fig. 8/2) y desenchufe la clavija de la caja de enchufe.
2. Sostenga la clavija en la mano.

AVISO:

¡Peligro de lesiones! Si el cable eléctrico se enrolla incontroladamente, puede dar bandazos, hacer que se tropiece o producir la caída de objetos. Por ello sostenga la clavija en la mano y condúzcala durante el enrollamiento del cable de corriente.

3. Para recoger el cable de corriente presione el pulsador (fig. 8/1) para enrollarlo.

2.5 Transportar

■ Para el transporte usted puede llevar la aspiradora rodante del asa del depósito de polvo.

AVISO:

¡Peligro de lesiones! Durante las pausas de trabajo, desconecte el aparato y observe las indicaciones bajo ▷ Capítulo 2.4, "Desconexión".

ATENCIÓN:

Mientras lleve la aspiradora rodante del asa de transporte, preste atención de no pulsar involuntariamente el desbloqueo del depósito de polvo.

2.6 Durante pausas de trabajo

■ Para estacionar o durante las pausas de trabajo, Ud. puede colgar el gancho de estacionamiento en el soporte de estacionamiento (fig. 9).

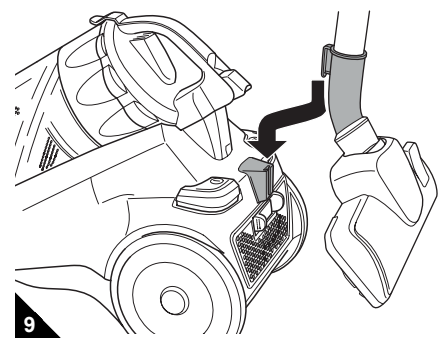

Se recomienda retraer previamente el tubo telescópico (fig. 1/5).

ATENCIÓN:

Jamás deje el aparato en la proximidad inmediata de fuentes de calor (p. ej. de la calefacción o del horno). Evite la incidencia directa de rayos solares sobre el aparato. El calor puede dañar el aparato.

Guardar

3 Guardar

3.1 Enrollar la manguera de aspiración

1. Desbloquee y extraiga la manguera de aspiración como se representa (fig. 10/A).
2. Separe el tubo telescópico de la manguera de aspiración (fig. 10/B).

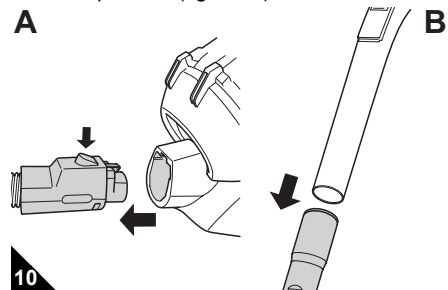

En la manguera de aspiración hay aplicados cuatro clips (fig. 11) – dos de ellos con alojamientos para recibir a los otros dos.

3. Sostenga la manguera de aspiración de los clips 1 y 3 como se representa.

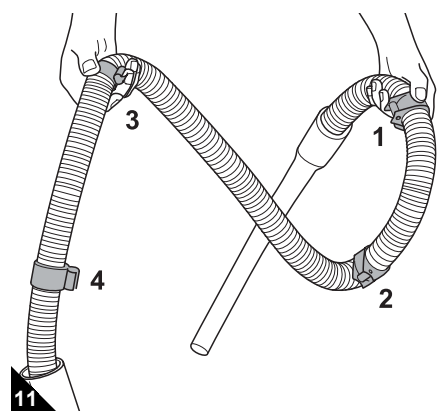

ADVERTENCIA:

Los clips 1 y 3 así como 2 y 4 crean después respectivamente un par de clips.

4. Coloque los pares de clips entre sí en posición (fig. 12).

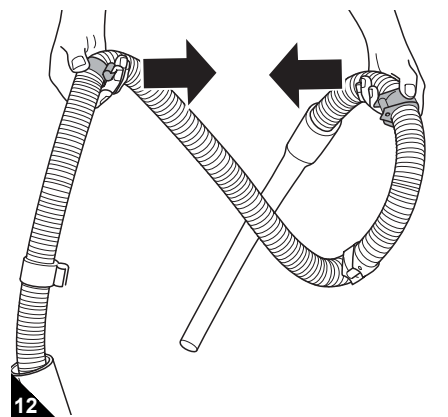

5. En este momento la manguera deberá estar doblemente enrollada (fig. 13). A continuación conecte primero el par de clips que todavía esté tocando.

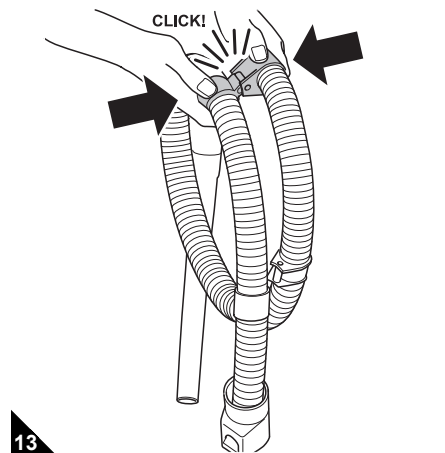

6. Después enchufe entre sí el otro par de clips (fig. 14).

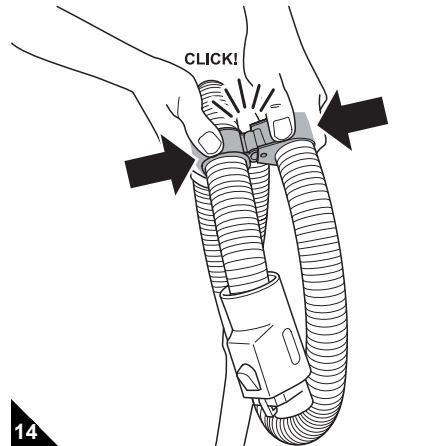

7. Finalmente enchufe el extremo del asidero en la abertura del bloqueo de la manguera de aspiración (fig. 15).

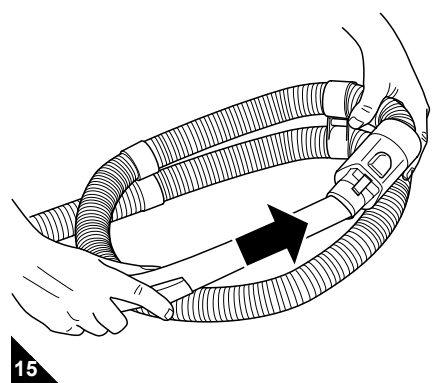

8. Coloque la manguera de aspiración enrollada sobre el depósito de polvo (fig. 16).

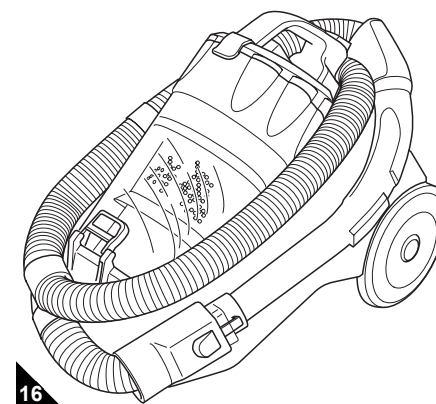

ADVERTENCIA:

Si usted no lograra enrollar la manguera de aspiración "en el aire", colóquela sobre una mesa y ejecute los pasos 2-8. En este caso lo logrará con toda seguridad.

3.2 Guardar el aparato durante un tiempo prolongado

- Para **guardar** el aparato durante un tiempo prolongado vacíe el depósito de polvo ▷ *Capítulo 4.1, "Vaciar el depósito de polvo"* y elimine su contenido correctamente.
- Guarde el aparato siempre en un lugar fresco y seco e inaccesible para los niños.

4 Mantenimiento

4.1 Vaciar el depósito de polvo

■ Vacíe el depósito de polvo después de cada aspiración, pero a más tardar, cuando se haya alcanzado la marca „MAX“ (fig. 17/1) en el depósito de polvo.

⚠ ATENCIÓN:

Antes de vaciar el depósito de polvo, desconecte el aparato. Así evitará que el polvo dañe el aparato.

1. Quite el depósito de polvo oprimiendo el pulsador de desbloqueo (fig. 17) y a continuación extráigalo de su consola.

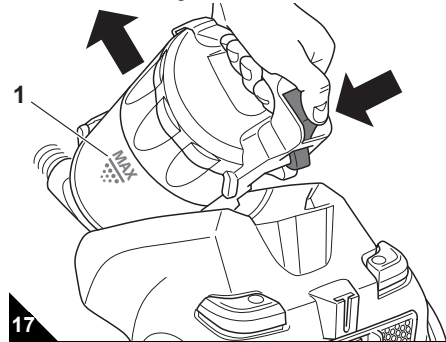



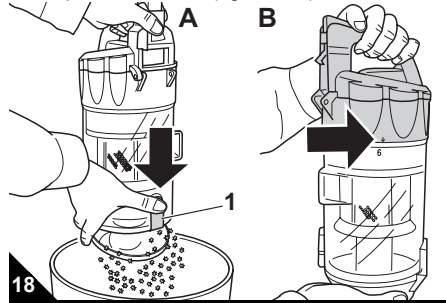

2. Vacíe el depósito de polvo, colocándolo profundamente sobre un cubo de basura y pulsando recién entonces el desbloqueo de la placa de fondo (fig. 18/A1).



⚠ ADVERTENCIA:

El contenido del depósito de polvo puede ser eliminado con la basura doméstica, en tanto no contenga ninguna suciedad que esté prohibida para la eliminación con la basura doméstica mencionada.

3. En esta oportunidad extraiga al mismo tiempo la unidad de ciclón, desbloqueando como se ilustra (fig. 18/B, la flecha se mueve de  hacia .
4. Elimine los restos de polvo que aún se encuentren eventualmente en el depósito de polvo.
5. Limpie la unidad de ciclón con un trapo seco o cepillándola con un cepillo blando, p.ej. con el cepillo para muebles suministrado.
6. Coloque nuevamente la unidad de ciclón y bloquéela girando en sentido horario (la flecha se mueve de  hacia .
7. Vuelva a fijar la placa de fondo.
8. En esta oportunidad revise asimismo el filtro dual de protección del motor. En caso necesario límpielo ▷ Capítulo 4.4, "Limpiar el filtro dual de protección del motor".
9. Vuelva a colocar el depósito de polvo en su consola. Debe encajar de modo audible y perceptible.

4.2 Resumen sobre los filtros

Los filtros se pueden ensuciar después de algún tiempo y por ello deben ser controlados periódicamente:

- Observe los intervalos de revisión y mantenimiento indicados abajo.
- Elimine la suciedad como se describe a continuación.
- Por otra parte sustituya sin demora los filtros dañados o deformados.

Están instalados los siguientes 2 filtros:

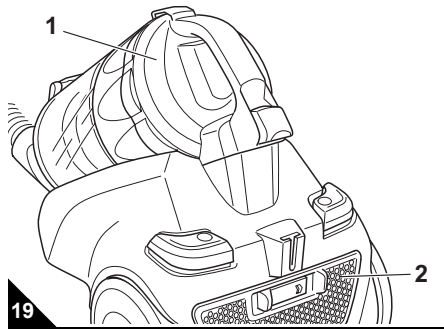

■ Filtro dual de protección del motor (fig. 19/1)

- *Control:* Controle las suciedades y posibles deterioros en el filtro dual de protección del motor cada vez que vacíe el depósito de polvo.
- *Limpieza:* Si durante el control usted reconociese que el filtro está sucio, límpielo como se describe a continuación (▷ Capítulo 4.4, "Limpiar el filtro dual de protección del motor"). Sin embargo, el filtro debiese ser limpiado a más tardar cada 3 – 6 meses.

■ Filtro de evacuación (fig. 19/2)

- *Control:* Controle periódicamente las suciedades y posibles deterioros en el filtro de evacuación, a más tardar, sin embargo, cada 3 – 6 meses.
- *Limpieza:* Si durante el control usted reconociese que el filtro está sucio, límpielo como se describe a continuación.

4.3 Limpiar filtro de evacuación

1. Desconecte el aparato.
2. Oprima el desbloqueo de la cubierta del filtro de evacuación hacia el costado y rebata la cubierta (fig. 20).

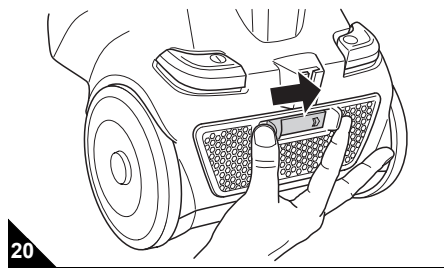

3. Extraiga el filtro de evacuación.
4. Limpie el filtro de evacuación higiénica golpeándolo suavemente sobre un cubo de basura. Si esto no fuese suficiente, cepille la suciedad con un cepillo blando, por ejemplo con el cepillo para muebles suministrado. Si la limpieza en seco no fuese suficiente, enjuague a continuación el filtro con agua clara y fría.

⚠ ATENCIÓN:

El filtro es lavable pero no es apto para lavavajillas ni para lavadoras. Además, no use ningún producto de limpieza. Después de la limpieza deje que se seque el elemento filtrante (aprox. 24 horas a temperatura ambiente). Introdúzcalo de nuevo recién cuando esté totalmente seco.

5. Si el filtro está deteriorado o deformado, sustitúyalo (▷ Capítulo 6, "Piezas de recambio").
6. Vuelva a colocar el filtro de evacuación limpio en su consola.
7. Primero aplique abajo la cubierta del filtro de evacuación y a continuación rebátala.
8. Para bloquear deberá conducir manualmente el desbloqueo, del mismo modo que al desbloquear, hasta que encaje de manera audible y perceptible.

4.4 Limpiar el filtro dual de protección del motor

1. Desconecte el aparato, extraiga el depósito de polvo y vacíelo ▷ Capítulo 4.1, "Vaciar el depósito de polvo".
2. Suelte el cierre de la tapa del filtro de protección del motor y extraiga el filtro (fig. 21).

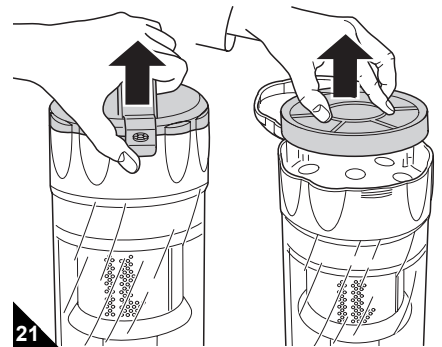

3. Coloque profundamente el filtro dual de protección del motor sobre un cubo de basura y sólo entonces separe los dos elementos filtrantes uno del otro.
4. Enjuague manualmente a fondo ambos elementos filtrantes con agua clara y fría.

⚠ ATENCIÓN:

Los elementos filtrantes son lavables pero no son aptos para lavavajillas ni para lavadoras. Además, no use ningún producto de limpieza. A continuación deje secar los elementos filtrantes (aprox. 24 horas a temperatura ambiente). Introdúzcalos de nuevo recién cuando estén totalmente secos.

5. Si uno de los elementos filtrantes hubiese sido dañado o deformado, reemplácelo por uno nuevo (▷ Capítulo 6, "Piezas de recambio").
6. Vuelva a juntar los elementos filtrantes.
7. Cierre la tapa del filtro de protección del motor rebatiéndola nuevamente. El cierre debe encajar de manera audible.
8. Vuelva a colocar el depósito de polvo. Debe encajar de modo audible.

Solución de problemas



5 Solución de problemas

Antes de contactar a su concesionario oficial Royal, al socio de servicio Royal o a su mercado especializado, verifique con la siguiente tabla si usted puede solucionar el problema por sí mismo.

AVISO:

¡Peligro de lesiones! ¡Jamás utilice un aparato defectuoso! Antes de ponerse a localizar el problema, desconecte el aparato y desenchufe la clavija, [▷ Capítulo 2.4, "Desconexión"](#).

Problema	Posible causa	Solución
El aparato no se deja conectar	La clavija no está enchufada o el aparato no está conectado.	Introduzca la clavija en una caja de enchufe y conecte el aparato, ▷ Capítulo 2.3, "Aspirar el polvo" .
	La caja de enchufe no tiene corriente.	Compruebe el funcionamiento de la aspiradora rodante con otra caja de enchufe de la que esté seguro que conduce corriente.
	El cable de corriente está dañado.	Haga reemplazar el cable por el Servicio de Atención al Cliente de Royal Appliance, dirección ▷ Página 41, "International Service" .
El aparato deja súbitamente de aspirar	Ha disparado la protección contra sobrecalentamiento (posiblemente debido a conductos obstruidos, filtro sucio o similares).	Desconecte el aparato y desenchufe la clavija. Elimine la causa del sobrecalentamiento (Por ejemplo desmontar el tubo telescópico y la manguera de aspiración y eliminar la obturación y/o limpiar el filtro). Espere aproximadamente 45 minutos. Una vez que el aparato se haya enfriado podrá conectarlo nuevamente.
El resultado de la aspiración no es satisfactorio a pesar de un funcionamiento correcto.	El depósito de polvo está excesivamente lleno.	Vacíe / limpie el depósito de polvo.
	La tobera, el tubo telescópico o la manguera de aspiración están obstruidos.	Elimine la obstrucción. Si fuese necesario, utilice para ello una vara larga de madera (p.ej. un palo de escoba).
	El filtro está sucio.	Limpie el filtro correspondiente, ▷ Capítulo 4.3, "Limpiar filtro de evacuación" o bien ▷ Capítulo 4.4, "Limpiar el filtro dual de protección del motor" .
	La tobera insertada no es apropiada para el fondo a ser aspirado.	Cambie la tobera (fig. 2 o fig. 4).
	El conmutador "alfombra/suelo duro" (fig. 3/1) no está en la posición apropiada para el revestimiento.	Adapte la posición del conmutador "alfombra/suelo duro" al revestimiento del suelo, (fig. 3).
El aparato hace ruido des-acostumbrado	Partículas aspiradas obstruyen el paso de aire.	Elimine las partículas. Si fuese necesario, utilice para ello una vara larga de madera (p.ej. un palo de escoba).

ADVERTENCIA:

Si con la ayuda de esta tabla usted no pudo solucionar el problema, contacte al Servicio de Atención al Cliente de Royal (Dirección [▷ Página 41, "International Service"](#)).

6 Piezas de recambio

6.1 Lista de piezas de desgaste

Nº de artículo	Descripción
5030001	Filtro dual de protección del motor
5030002	Filtro de evacuación
M203	Cepillo para parqués
M209	Cepillo turbo
M219	Minicepillo turbo "Fellino"
M232	Tobera para ranuras flexible

6.2 Distribuidores

Dirección [▷ Página 41, "International Service"](#).

6.3 Eliminación



Los filtros utilizados están fabricados de materiales compatibles con el medio ambiente y pueden ser eliminados con la basura doméstica. Cuando el aparato haya alcanzado el fin de su vida útil, en especial cuando aparezcan problemas de funcionamiento, inutilícelo desenchufando la clavija y cortando el cable eléctrico. Elimine el aparato de acuerdo con las normas medioambientales vigentes en su país. Los residuos eléctricos no deben ser desechados con los residuos domésticos. Diríjase a su ayuntamiento o a su proveedor en caso de dudas sobre el reciclaje.

7 Garantía

7.1 Condiciones de la garantía

Para el aparato distribuido por nosotros nos hacemos cargo de la garantía legalmente prescrita de 24 meses a partir de la fecha de compra.

Durante este plazo de garantía eliminaremos gratuitamente todas las fallas que se deban al material o a errores de fabricación. Esta eliminación se efectuará a nuestra elección, por la reparación o el cambio del aparato o del accesorio (los daños a piezas de accesorios no conducen automáticamente a un cambio de todo el aparato). Quedan excluidos de la prestación de garantía, los daños que sean consecuencia de un uso inadecuado (operación del aparato con un tipo de corriente/tensión equivocados, conexión a fuentes inadecuadas de alimentación, rotura, etc.), el desgaste normal y las deficiencias que influyan de modo irrelevante sobre el valor o la utilidad del aparato.

En caso de que intervengan establecimientos no autorizados por nosotros o se utilicen piezas de recambio que no sean las originales de Royal Appliance se extinguirá la garantía. ¡Las piezas de desgaste no están incluidas en la garantía y por lo tanto no son gratuitas!

La prestación de garantía sólo entrará en vigencia si la tarjeta de garantía está provista de la fecha de compra, validada por el sello y la firma del vendedor, o si se adjunta una copia de la factura de compra del aparato enviado. ¡Los servicios de garantía no generan una prolongación del período de garantía, ni comienza por ello el derecho a una nueva garantía!

7.2 En el caso de garantía

Envíe el aparato con el depósito de polvo vacío y una breve descripción del fallo en letra de imprenta. Indique en la carta de acompañamiento la observación "Para garantía". Envíelo junto con la tarjeta de garantía o con una copia de la factura de compra a la siguiente dirección:



Dirección [▷ Página 41, "International Service"](#)



Grazie!

Vi ringraziamo per l'acquisto dell'Infinity VS8 Turbo e per la fiducia accordataci!

Fig. 1:

- 1 Selettore "tappeti e moquette/pavimenti duri"
- 2 Sblocco del flessibile di aspirazione
- 3 Arresto del tubo telescopico
- 4 Regolatore dell'aria secondario
- 5 Chiusura del coperchio del filtro di protezione del motore
- 6 Sblocco del contenitore della polvere
- 7 Tasto avvolgicavo
- 8 Supporto da parcheggio
- 9 Interruttore ON/OFF
- 10 Sblocco del coperchio del filtro dell'aria uscente

Fig. 2:

- 1 Bocchetta per pavimenti (standard)
- * Accessori opzionali (ossia compresi nelle dotazioni a seconda del modello e dell'esecuzione):
- 2* Spazzola per parquet: per aspirare superfici delicate (ad es. laminato, parquet)
 - 3* Spazzola turbo: per la pulizia a fondo di tappeti e moquette mediante testa a spazzola rotante
 - 4* Minispazzola turbo: per la pulizia a fondo di imbottiture mediante testa a spazzola rotante

Fig. 3:

- 1 Selettore "tappeti e moquette/pavimenti duri"
 - **A:** per tappeti e moquette a pelo lungo e corto, passatoie
 - **B:** per pavimenti duri come laminato, piastrelle, PVC ecc.

Fig. 4:

- 1 Spazzola combinata 2-in-1 (▷ Fig. 5)
 - 2 Bocchetta per fughe
- * Accessori opzionali (ossia compresi nelle dotazioni a seconda del modello e dell'esecuzione):
- 3* Bocchetta per fughe flessibile lunga

Fig. 5:

La spazzola combinata 2-in-1 può essere utilizzata come:

- 1 spazzola per mobili
- 2 bocchetta per imbottiture, per far ciò è sufficiente staccare il
- 3 terminale spazzola come illustrato.

Dati tecnici

Apparecchio	: Aspirapolvere a ciclone
Nome	: Infinity VS8 Turbo
Codice modello:	M5036 (-0/-1/.../-8/-9); M5037 (-0/-1/.../-8/-9)
Tensione	: 220-240 V~, 50 Hz
Potenza	: 1.400 W nom-1.600 W max
Capacità del contenitore	: circa 1,5 litri
Filtri	: Doppio filtro di protezione del motore, filtro dell'aria uscente
Cavo elettrico	: circa 6 m
Peso	: circa 5,5 kg



Con riserva di modifiche tecniche e costruttive finalizzate al costante perfezionamento del prodotto.
© Royal Appliance International GmbH

1 Avvertenze di sicurezza

1.1 sulle istruzioni per l'uso

Prima di lavorare con l'apparecchio, leggere interamente e con attenzione le presenti istruzioni per l'uso.

Conservarle accuratamente. Se l'apparecchio è ceduto a terzi, consegnare anche le istruzioni per l'uso.

La mancata osservanza delle presenti istruzioni può infatti causare gravi lesioni o danni all'apparecchio.

Non rispondiamo di eventuali danni causati dalla mancata osservanza delle presenti istruzioni per l'uso.

Le avvertenze importanti ai fini della sicurezza sono contrassegnate in maniera particolare. Per evitare infortuni e danni all'apparecchio è assolutamente necessario osservare queste avvertenze:

⚠ AVVERTIMENTO:

Avverte di pericoli sanitari e possibili rischi di lesioni.

⚠ ATTENZIONE:

Segnala possibili pericoli di danni all'apparecchio o ad altri oggetti.

INDICAZIONE:

Evidenzia suggerimenti e informazioni utili per l'utente.

1.2 sui bambini

■ Questo apparecchio non è destinato a essere utilizzato da persone (bambini compresi) con limitate capacità fisiche, sensoriali o intellettive o che non dispongano di sufficiente esperienza e/o conoscenze, se non sotto la sorveglianza di una persona responsabile della loro sicurezza o a meno che non abbiano ricevuto dalla stessa istruzioni sul suo utilizzo. Conservare l'apparecchio in modo che sia inaccessibile per questa cerchia di persone.

■ I bambini devono essere sorvegliati per accertarsi che non giochino con l'apparecchio. I bambini non devono, tra l'altro, né salire né sedersi sull'apparecchio.

■ I materiali da imballo non devono essere usati per giocare. Sussiste il pericolo di soffocamento.

1.3 sull'impiego conforme alla destinazione d'uso

■ L'aspirapolvere può essere usato soltanto in ambito domestico. Non è adatto per l'impiego industriale.

■ L'aspirapolvere deve essere utilizzato esclusivamente per pulire pavimenti, tappeti, moquette e tende normalmente sporchi.

Ogni altro utilizzo è considerato non conforme alla destinazione d'uso e, pertanto, vietato.

In particolare è vietato:

- Aspirare:
 - Persone, animali, piante, in particolare capelli, dita o altre parti del corpo nonché capi di vestiario indossati. Possono venir risucchiati, causando gravi lesioni.

Avvertenze di sicurezza

Inoltre è vietato:

- Aspirare:
 - Acqua e altri liquidi, in particolare detersivi per la pulizia a umido di tappeti e moquette. L'umidità presente all'interno può infatti causare cortocircuiti.
 - Polvere di toner (per stampanti laser, fotocopiatrici, ecc.). Sussiste il pericolo di incendi ed esplosioni.
 - Cenere incandescente, sigarette o fiammiferi accesi. Possono causare incendi.
 - Oggetti appuntiti, come schegge di vetro, chiodi, ecc. Possono danneggiare l'apparecchio.
 - Macerie, gesso, cemento, polveri fini da trapanazioni, trucioli, ecc. Possono danneggiare l'apparecchio.
- L'impiego vicino a sostanze esplosive o facilmente infiammabili. Sussiste il pericolo di incendi o esplosioni.
- L'utilizzo all'aperto. Vi è il pericolo che pioggia e sporco danneggino irreparabilmente l'apparecchio.
- Introdurre oggetti nelle aperture dell'apparecchio. Potrebbe surriscaldarsi.

1.4 sull'alimentazione elettrica

■ L'apparecchio è azionato a energia elettrica; quindi in linea di principio sussiste il pericolo di prendere la scossa. Pertanto è necessario osservare in particolare quanto segue:

- Non toccare mai la spina a mani bagnate.
- Per staccare la spina dalla presa elettrica, afferrare sempre direttamente la spina e mai il cavo elettrico, in quanto potrebbe strapparsi.
- Assicurarsi che il cavo elettrico non sia piegato o incastrato, non venga calpestato e non entri in contatto con fonti di calore.
- Usare soltanto cavi di prolunga dimensionati per la potenza assorbita dall'elettrodomestico.
- Non immergere mai l'apparecchio in acqua o altri liquidi e tenerlo lontano da pioggia e umidità.
- Mettere in funzione l'apparecchio soltanto se la tensione indicata sulla targhetta di omologazione corrisponde a quella della presa elettrica. Tensioni errate possono infatti danneggiare irreparabilmente l'apparecchio.

1.5 se l'apparecchio è difettoso

■ Non far mai funzionare l'apparecchio se lo stesso o il relativo cavo elettrico sono difettosi. Se il cavo di allacciamento di questo apparecchio è danneggiato, per prevenire eventuali pericoli, deve essere sostituito dal produttore, dal servizio assistenza o da un tecnico adeguatamente qualificato.

■ Per la riparazione inviare l'apparecchio difettoso a un rivenditore specializzato o all'assistenza clienti Royal Appliance. Indirizzo ▷ Pagina 41, "International Service".

Uso



2 Uso

2.1 Disimballo

1. Sballare l'apparecchio e i relativi accessori.
2. Controllare che il contenuto sia integro e completo. Per le dotazioni vedere la Fig. 1-4.

INDICAZIONE:

Se si rilevano danni da trasporto, rivolgersi immediatamente al rivenditore competente.

ATTENZIONE:

In linea di principio l'apparecchio deve essere trasportato / spedito sempre nell'imballo originale in modo tale da non subire danni. Pertanto è necessario conservare l'imballo.

Smaltire il materiale da imballo non più necessario in conformità alle normative vigenti localmente.

2.2 Montaggio

AVVERTIMENTO:

Pericolo di lesioni! Montare l'apparecchio soltanto con la spina staccata dalla presa elettrica. Altrimenti può avviarsi e risucchiare parti del corpo, capelli o capi di vestiario.

1. Inserire l'estremità del flessibile di aspirazione nel foro di ricezione (Fig. 6/A) come illustrato finché il bloccaggio scatta con un rumore percettibile. Accertarsi che il bloccaggio sia rivolto verso l'alto.
2. Inserire l'impugnatura nell'estremità superiore del tubo telescopico (Fig. 6/B).

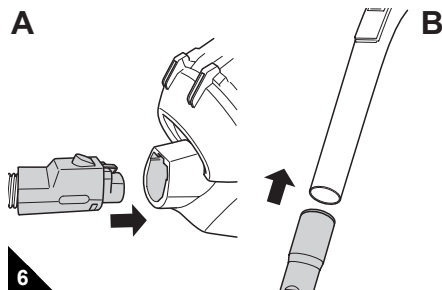

3. Inserire la bocchetta da pavimenti nell'estremità inferiore del tubo telescopico (Fig. 7/A)
4. Regolare la lunghezza del tubo telescopico, premendo verso il basso il relativo arresto (Fig. 7/B). Quindi estrarre il tubo telescopico alla lunghezza desiderata. Per effettuare il bloccaggio, durante l'estrazione rilasciare l'arresto del tubo telescopico. Si sentirà un clic percettibile.

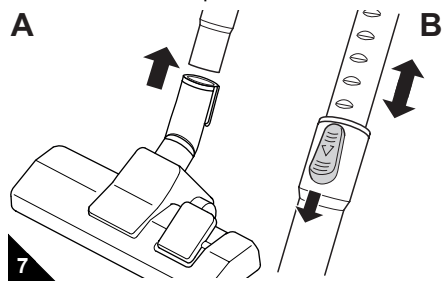

L'aspirapolvere è ora pronto a funzionare.

2.3 Aspirare

AVVERTIMENTO:

Pericolo di lesioni! Non usare mai l'apparecchio se difettoso. Prima di ogni utilizzo verificare sempre l'aspirapolvere e il cavo elettrico.

AVVERTIMENTO:

Pericolo di lesioni! In particolare quando si usa l'aspirapolvere su scale controllare di trovarsi sempre sopra all'apparecchio.

ATTENZIONE:

Utilizzare l'aspirapolvere soltanto se tutti i filtri sono integri, asciutti e correttamente montati. Assicurarsi che nessuna delle aperture sia ostruita. Altrimenti l'aspirapolvere può subire danni.

1. Inserire la bocchetta desiderata (a seconda del pavimento da aspirare Fig. 2 oppure Fig. 4).
2. Estrarre il cavo elettrico fino alla marcatura gialla (Fig. 8/4).

AVVERTIMENTO:

Pericolo di scosse elettriche! Se la marchiatura rossa (Fig. 8/3) risulta visibile, riavvolgere il cavo tramite il tasto avvolgicavo (Fig. 8/1) sino alla marchiatura gialla. Altrimenti il cavo può strapparsi.

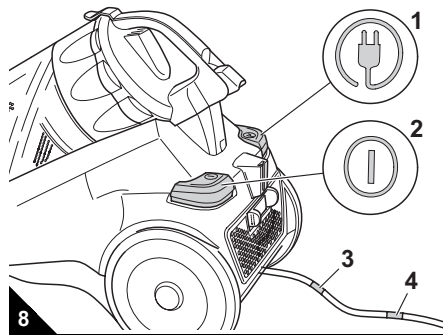

3. Inserire la spina in una presa elettrica con contatto di protezione.
4. Accendere l'aspirapolvere mediante l'interruttore ON/OFF (Fig. 8/2).
5. Regolare il selettore "tappeti e moquette/pavimenti duri" (Fig. 3/1) in base al tipo di rivestimento:
 - per tappeti e moquette a pelo lungo e corto, passatoie (Fig. 3/A)
 - per pavimenti duri come laminato, piastrelle, PVC ecc. (Fig. 3/B).
6. Per aspirare trascinare l'aspirapolvere dietro di sé come una slitta. Osservare le raccomandazioni del produttore del rivestimento.

INDICAZIONE:

Con il regolatore dell'aria secondario (Fig. 1/4) è possibile ridurre rapidamente la potenza di aspirazione se è richiesta una potenza di aspirazione inferiore, ad es. per liberare eventuali oggetti risucchiati.

2.4 Spegnimento

1. Spegner l'aspirapolvere tramite l'interruttore ON/OFF (Fig. 8/2) e staccare la spina dalla presa elettrica.
2. Tenere in mano la spina.

AVVERTIMENTO:

Pericolo di lesioni! Se il cavo elettrico rientra in maniera incontrollata può avvinghiarsi, facendo inciampare o ribaltando oggetti. Pertanto tenere in mano la spina e, durante il rientro del cavo elettrico, accompagnarlo con la mano.

3. Premere il tasto avvolgicavo (Fig. 8/1) in modo da far rientrare il cavo elettrico.

2.5 Trasporto

■ Per il **trasporto** l'aspirapolvere deve essere afferrato per l'impugnatura del contenitore della polvere.

AVVERTIMENTO:

Pericolo di lesioni! Durante eventuali pause nel lavoro spegnere l'apparecchio e osservare le avvertenze del >Capitolo 2.4, "Spegnimento".

ATTENZIONE:

Nel trasportare l'aspirapolvere assicurarsi sempre che lo sblocco del contenitore della polvere non sia erroneamente premuto.

2.6 Durante le pause nel lavoro

■ Per **conservare** l'apparecchio o durante le pause nel lavoro il gancio può essere inserito nel supporto da parcheggio (Fig. 9).

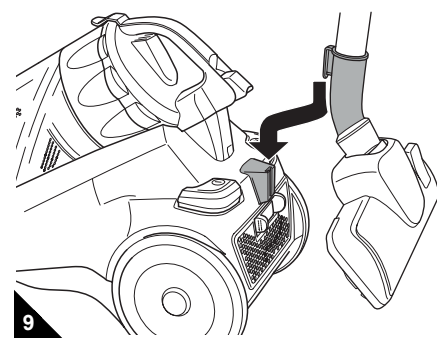

Prima si raccomanda di far rientrare il tubo telescopico (Fig. 1/5).

ATTENZIONE:

Non riporre mai l'apparecchio direttamente accanto a fonti di calore (ad es. riscaldamento, forno). Evitare le radiazioni solari dirette. Il calore può infatti danneggiare l'apparecchio.

3 Riponimento

3.1 Avvolgimento del flessibile di aspirazione

1. Sbloccare e rimuovere il flessibile di aspirazione come illustrato (Fig. 10/A).
2. Staccare il tubo telescopico dal flessibile di aspirazione (Fig. 10/B).

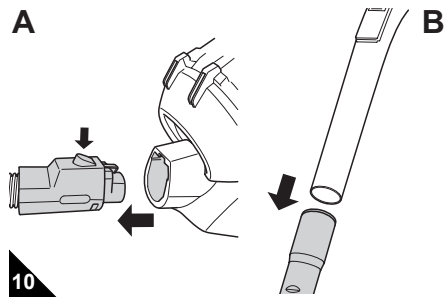

Sul flessibile di aspirazione sono applicate quattro clips (Fig. 11) – due delle quali con alloggiamento per l'accoglimento delle altre due.

3. Tenere il flessibile di aspirazione come illustrato per le clips 1 e 3.

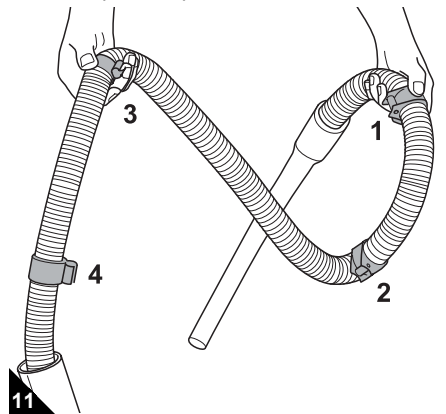

INDICAZIONE:

Ciascuna delle clips 1 & 3 nonché 2 & 4 formano quindi una coppia.

4. Portare in posizione le coppie di clips una verso l'altra (Fig. 12).

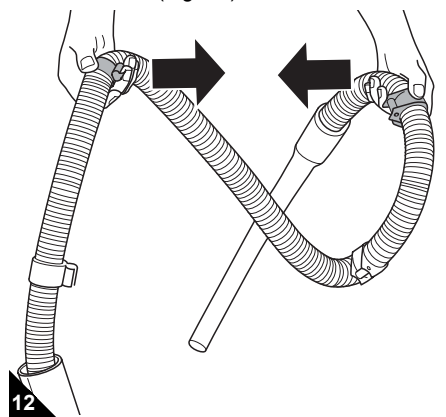

5. A questo punto il flessibile deve essere avvolto due volte (Fig. 13). Collegare prima la coppia di clips che si sta tenendo.

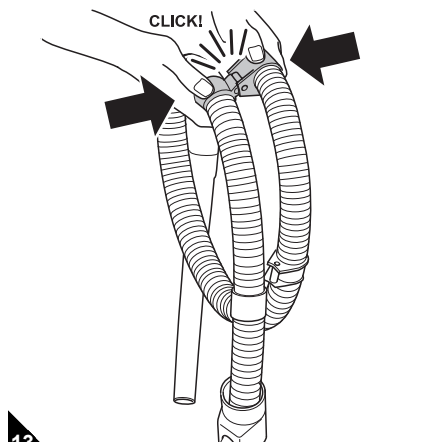

6. Poi assemblare l'altra coppia di clips (Fig. 14).

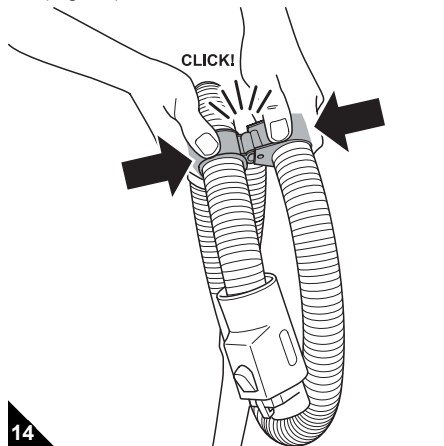

7. Infine inserire l'estremità dell'impugnatura nell'apertura di bloccaggio del flessibile di aspirazione (Fig. 15).

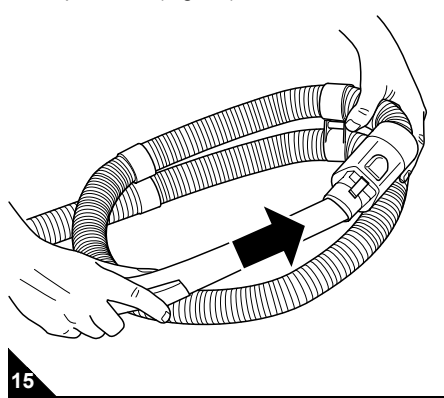

8. Appoggiare il flessibile di aspirazione arrotolato sopra il contenitore della polvere (Fig. 16).

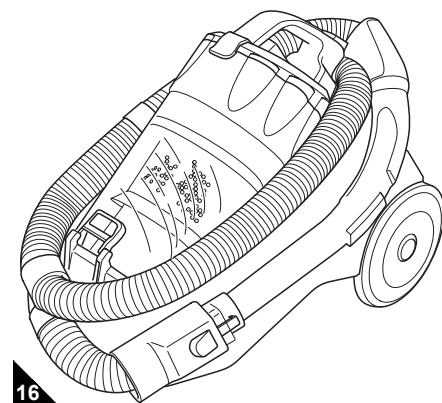

INDICAZIONE:

Se non si riesce ad avvolgere il flessibile di aspirazione in aria, appoggiarlo su un piano tavolo ed eseguire i punti 2-8. In questo modo ci si riesce sicuramente.

3.2 Conservazioni di lunga durata dell'aspirapolvere

■ Per **riporre** l'apparecchio per lunghi periodi svuotare il contenitore della polvere ▷ *Capitolo 4.1, "Svuotamento del contenitore della polvere"* e smaltirne correttamente il contenuto.

■ Riporre sempre l'apparecchio in un luogo fresco, asciutto e fuori dalla portata dei bambini.

Manutenzione

4 Manutenzione

4.1 Svuotamento del contenitore della polvere

■ Svuotare il contenitore della polvere dopo ogni operazione di aspirazione e comunque al più tardi quando è stata raggiunta la marchiatura "MAX" (Fig. 17/1).

ATTENZIONE:

Prima di svuotare il contenitore della polvere, spegnere l'apparecchio. In questo modo si evita che la polvere lo danneggi.

1. Rimuovere il contenitore della polvere premendo il tasto di sblocco (Fig. 17) e quindi asportandolo dalla relativa mensola.

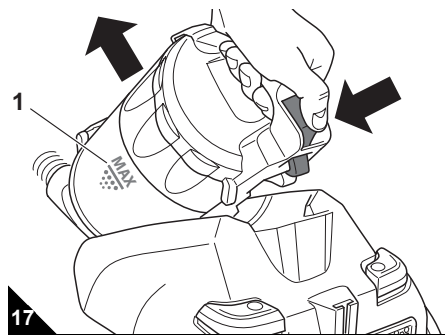

2. Svuotare il contenitore della polvere posizionandolo rasente sopra un secchio delle immondizie e premendo lo sblocco della piastra base (Fig. 18/A1).

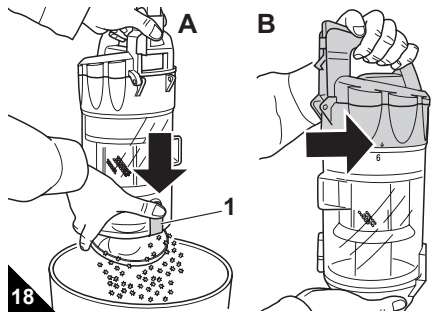

INDICAZIONE:

Il contenuto del contenitore della polvere può essere smaltito tramite i rifiuti domestici, a meno che non comprenda sporco non ammesso in tali rifiuti.

3. Con l'occasione rimuovere anche l'unità ciclone sbloccandola come illustrato (Fig. 18/B, la freccia si sposta da a).
4. Rimuovere i residui di polvere eventualmente ancora presenti nell'apposito contenitore.
5. Pulire l'unità ciclone strofinandola con un telo asciutto o spazzolandola con una spazzola morbida, ad es. quella per mobili inclusa nelle dotazioni.
6. Rimontare l'unità ciclone e bloccarla girandola in senso orario (la freccia si sposta da a).
7. Richiudere la piastra base.
8. Con l'occasione controllare anche il doppio filtro di protezione del motore. Se necessario pulirlo, ► Capitolo 4.4, "Pulizia del doppio filtro di protezione del motore".
9. Rimettere il contenitore della polvere nella relativa mensola. Deve scattare in posizione in maniera percettibile a livello sia tattile che uditivo.

4.2 Vista d'insieme dei filtri

Dopo qualche tempo i filtri possono sporcarsi e pertanto devono essere controllati regolarmente.

- Rispettare gli intervalli di controllo e pulizia indicati qui di seguito.
- Eliminare lo sporco presente come illustrato qui di seguito.
- Sostituire immediatamente i filtri danneggiati o deformati.

Sono installati i 2 filtri seguenti:

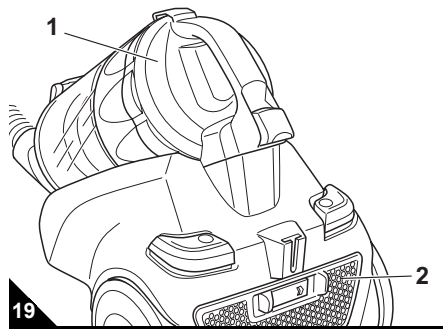

■ Doppio filtro di protezione del motore (Fig. 19/1)

- **Controllo:** Controllare che il doppio filtro di protezione del motore non sia sporco ed eventualmente danneggiato ogni volta che il contenitore della polvere è svuotato.

- **Pulizia:** Qualora al controllo si rilevi che il filtro è sporco, pulirlo come illustrato qui di seguito: (► Capitolo 4.4, "Pulizia del doppio filtro di protezione del motore"). Il filtro dovrebbe essere pulito al più tardi ogni 3 – 6 mesi.

■ Filtro dell'aria uscente (Fig. 19/2)

- **Controllo:** Controllare regolarmente che il filtro dell'aria uscente non sia sporco ed eventualmente danneggiato, al più tardi ogni 3 – 6 mesi.

- **Pulizia:** Qualora al controllo si rilevi che il filtro è sporco, pulirlo come illustrato qui di seguito.

4.3 Pulizia del filtro dell'aria uscente

1. Spegnere l'apparecchio.
2. Premere lo sblocco del coperchio del filtro dell'aria uscente di modo da spingerlo di lato e aprire tale filtro (Fig. 20).

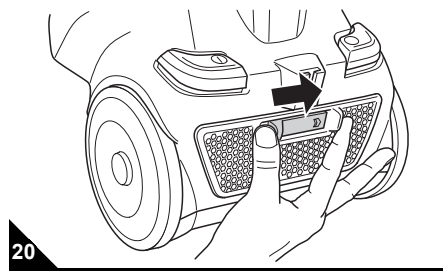

3. Rimuovere il filtro dell'aria uscente.
4. Pulire il filtro igienico dell'aria uscente sbattendolo sopra un secchio delle immondizie. Qualora ciò non sia sufficiente, rimuovere gli eventuali accumuli di sporco sfregando con una spazzola morbida asciutta, ad es. quella per mobili inclusa nelle dotazioni. Qualora la pulizia a secco non dovesse essere sufficiente, sciacquare il filtro con acqua fredda pulita.

ATTENZIONE:

Il filtro è lavabile, ma non è idoneo né per il lavaggio in lavatrice né per quello in lavastoviglie. Non usare, inoltre, nessun detergente. Dopo la pulizia far asciugare l'elemento filtro (per circa 24 ore a temperatura ambiente). Rimontarlo soltanto quando è completamente asciutto.

5. Qualora il filtro dovesse essere danneggiato o deformato, sostituirlo (► Capitolo 6, "Ricambi").
6. Rimettere il filtro dell'aria uscente pulito nella relativa mensola.
7. Appoggiare il coperchio del filtro dell'aria uscente per la parte inferiore e poi chiuderlo.
8. Per effettuare il bloccaggio guidare manualmente lo sblocco come si è fatto durante lo sblocco finché scatta in posizione in maniera percettibile.

4.4 Pulizia del doppio filtro di protezione del motore

1. Spegnere l'apparecchio, rimuovere il contenitore della polvere e svuotarlo ► Capitolo 4.1, "Svuotamento del contenitore della polvere".
2. Allentare la chiusura del filtro di protezione del motore e rimuovere tale filtro (Fig. 21).

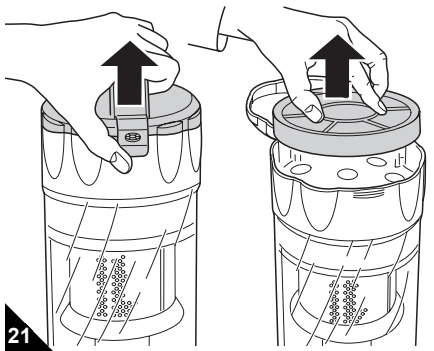

3. Tenere il doppio filtro di protezione del motore rasente sopra un secchio delle immondizie e quindi staccare l'uno dall'altro i due elementi filtro.
4. Sciacquare accuratamente i due elementi filtro a mano con acqua fredda pulita.

ATTENZIONE:

Gli elementi filtro sono lavabili, ma non sono idonei né per il lavaggio in lavatrice né per quello in lavastoviglie. Non usare, inoltre, nessun detergente. Infine lasciar asciugare gli elementi filtro (per circa 24 ore a temperatura ambiente). Rimontarli soltanto quando sono completamente asciutti.

5. Qualora uno degli elementi filtro fosse danneggiato o deformato, sostituirlo con uno nuovo (► Capitolo 6, "Ricambi").
6. Riasssemblare gli elementi filtro.
7. Richiudere il coperchio del filtro di protezione del motore. La chiusura deve scattare in posizione con un rumore percettibile.
8. Rimontare il contenitore della polvere. Deve scattare in posizione con un rumore percettibile.

5 Risoluzione dei problemi

Prima di contattare il rivenditore contrattuale Royal competente, il partner dell'assistenza Royal o il punto vendita specializzato verificare, in base alla seguente tabella, se è possibile risolvere autonomamente il problema.

⚠ AVVERTIMENTO:

Pericolo di lesioni! Non usare mai l'apparecchio se è difettoso! Prima di procedere alla diagnostica, spegnere l'elettrodomestico e staccarne la spina, > *Capitolo 2.4, "Spegnimento"*.

Problema	Causa possibile	Rimedio
Non si riesce ad accendere l'apparecchio	La spina non è inserita o l'elettrodomestico non è acceso.	Inserire la spina in una presa elettrica e accendere l'apparecchio, > <i>Capitolo 2.3, "Aspirare"</i> .
	La presa non conduce corrente.	Provare a collegare l'aspirapolvere a un'altra presa sicuramente conduttrice di corrente.
	Il cavo elettrico è danneggiato.	Far sostituire il cavo dall'assistenza clienti Royal Appliance, indirizzo > <i>Pagina 41, "International Service"</i> .
L'apparecchio smette improvvisamente di aspirare	La protezione dai surriscaldamenti è scattata (forse a causa di condutture di aspirazione ostruite, filtri molto sporchi o simili).	Spegnere l'apparecchio e staccarne la spina dalla presa elettrica. Eliminare la causa del surriscaldamento (ad es. smontare il tubo telescopico e il flessibile di aspirazione ed eliminare l'ostruzione e/o pulire il filtro). Attendere circa 45 minuti. L'apparecchio raffreddato può, quindi, essere riacceso.
Nonostante il funzionamento sia perfetto, il risultato dell'aspirazione non è soddisfacente	Il contenitore della polvere è troppo pieno.	Svuotare/pulire il contenitore della polvere.
	La bocchetta, il tubo telescopico o il flessibile di aspirazione sono ostruiti.	Eliminare l'ostruzione, eventualmente utilizzando un bastone lungo (ad es., un manico di scopa).
	Il filtro è sporco.	Pulire il relativo filtro, > <i>Capitolo 4.3, "Pulizia del filtro dell'aria uscente"</i> o > <i>Capitolo 4.4, "Pulizia del doppio filtro di protezione del motore"</i> .
	La bocchetta applicata non è adatta per il tipo di pavimento.	Sostituire la bocchetta (Fig. 2 o Fig. 4).
L'apparecchio emette un rumore insolito	Il selettore "tappeti e moquette/pavimenti duri" (Fig. 3/1) è impostato su una regolazione non adatta per il rivestimento.	Adattare la posizione del selettore "tappeti e moquette/pavimenti duri" al rivestimento (Fig. 3).
	Particelle risucchiate ostruiscono il percorso dell'aria.	Rimuovere le particelle eventualmente utilizzando un bastone lungo (ad es., un manico di scopa).

INDICAZIONE:

Se non si è riusciti a eliminare il problema con l'ausilio della presente tabella, contattare il servizio assistenza Royal (> *Pagina 41, "International Service"*).

6 Ricambi

6.1 Elenco dei ricambi

Codice articolo	Descrizione
5030001	Doppio filtro di protezione del motore
5030002	Filtro dell'aria uscente
M203	Spazzola per parquet
M209	Spazzola turbo
M219	minispazzola turbo "Fellino"
M232	bocchetta per fughe lunga

6.2 Fornitori di accessori e ricambi

> *Pagina 41, "International Service"*.

6.3 Smaltimento

I filtri impiegati sono fabbricati con materiali ecocompatibili e possono essere smaltiti tramite i normali rifiuti domestici.



Quando l'apparecchio giunge alla fine della vita di servizio, in particolare se si manifestano anomalie funzionali, renderlo inservibile staccando la spina dalla presa e tagliando il cavo. Smaltire l'apparecchio in conformità alla normativa ambientale vigente localmente. I rifiuti elettrici non devono essere smaltiti assieme a quelli domestici. Per consigli sul riciclaggio rivolgersi alle autorità municipali o al rivenditore.

7 Garanzia

7.1 Condizioni di garanzia

Per questo apparecchio da noi venduto forniamo la garanzia di legge di 24 mesi dalla data d'acquisto.

Entro detto periodo di garanzia eliminiamo gratuitamente tutti i difetti dovuti a vizi dei materiali o di fabbricazione, a nostra discrezione, tramite riparazione o sostituzione dell'apparecchio o degli accessori (eventuali danni a carico degli accessori non portano automaticamente alla sostituzione dell'intero apparecchio). Dalla garanzia sono esclusi i danni imputabili a impieghi non conformi alla destinazione d'uso (funzionamento con tipo di corrente/tensione errata, collegamento a sorgenti elettriche non idonee, rottura ecc.), la normale usura ed i difetti che influenzano solo minimamente il valore d'uso o l'idoneità all'impiego dell'apparecchio. Eventuali interventi eseguiti da centri non debitamente autorizzati o l'utilizzo di ricambi diversi da quelli originali di Royal Appliance comportano il decadere della garanzia. I componenti soggetti a usura non sono coperti da garanzia e sono, quindi, a pagamento! La garanzia entra in vigore soltanto se la data d'acquisto è comprovata dal timbro e la firma del rivenditore sull'apposito tagliando di garanzia o se l'apparecchio è inviato corredato da una copia della fattura. Le prestazioni in garanzia non comportano proroghe della durata della garanzia, né danno inizio a una nuova garanzia!

7.2 Per le prestazioni in garanzia

L'apparecchio ci deve essere inviato con il contenitore della polvere svuotato e corredato da una breve descrizione dell'anomalia scritta in stampatello. Sulla lettera d'accompagnamento indicare la dicitura "Per garanzia". Inviare unitamente al tagliando di garanzia o ad una copia della fattura al seguente indirizzo:



> *Pagina 41, "International Service"*

Güvenlik Açıklamaları



Teşekkür ederiz!

Infinity VS8 Turbo'ı satın aldığınız ve bize duyduğunuz güven için teşekkür ederiz.

Res. 1:

- 1 "Halı/sert zemin" ayar mandalı
- 2 Emme hortumu kilidi
- 3 Teleskobik boru kilidi
- 4 Ek hava regülatörü
- 5 Motor koruma filtresi kapağı kilidi
- 6 Toz kabı açma kilidi
- 7 Kablo toplama düğmesi
- 8 Park tutma birimi
- 9 Açma/Kapama şalteri
- 10 Dışa üfleme filtresi kapağı açma kilidi

Res. 2:

- 1 Yer süpürme parçası (standart)
- * opsiyonel donanım (yani her defasındaki modele ve tasarıma göre teslimat kapsamında):*
- 2* Parke fırçası: hassas yüzeylerin temizlenmesi için (örn. laminat, parke)
 - 3* Turbo fırça: döner fırça başı ile halıların derinlemesine temizlenmesi için
 - 4* Mini-turbo fırça: döşemelerin döner fırça başı ile derinlemesine temizlenmesi için

Res. 3:

- 1 "Halı/sert zemin" ayar mandalı
 - A: uzun ve kısa tüylü halılar, kilimler için
 - B: laminat, fayans, PVC vs. gibi sert zeminler için

Res. 4:

- 1 2'si 1 arada kombi fırça (kartonda serbest) (bakınız ayrıca Res. 5)
 - 2 Aralık temizleme parçası (kartonda serbest)
- * opsiyonel donanım (yani her defasındaki modele ve tasarıma göre teslimat kapsamında):*
- 3* esnek uzun aralık temizleme parçası

Res. 5:

2'si 1 arada kombi fırça, aşağıdaki gibi kullanılır:

- 1 Mobilya fırçası
- 2 Döşeme fırçası, bunun için sadece
- 3 fırça parçasını resimdeki gibi çekin.

Teknik Veriler

Cihaz türü	: Siklon yer elektrikli süpürgesi
Model ismi	: Infinity VS8 Turbo
Model numarası	: M5036 (-0/-1/.../8/-9); M5037 (-0/-1/.../8/-9)
Gerilim	: 220-240 V~, 50 Hz
Güç	: 1.400 W nom. - 1.600 W maks.
Toz kabı kapasitesi	: yaklaşık 1,5 litre
Filtre	: Dual-motor koruma filtresi, dışa üfleme filtresi
Elektrik kablosu uzunluğu	: yaklaşık 6 m
Ağırlık	: yaklaşık 5,5 kg



Sürekli ürün iyileştirme kapsamında teknik değişiklik ve şekil değişikliği yapma hakkı saklıdır.
© Royal Appliance International GmbH

1 Güvenlik Açıklamaları

1.1 Kullanma Talimatına ilişkin olarak

Cihazla çalışmaya başlamadan önce bu Kullanma Talimatını tamamen okuyun.

Talimatı her zaman bulabileceğiniz bir yerde muhafaza edin. Cihazı üçüncü kişilere verdiğinizde, bu Kullanma Talimatını da beraberinde verin.

Bu Talimatın dikkate alınmaması, ağır yaralanmalara veya cihazda zararlara sebebiyet verebilir.

Bu Kullanma Talimatının dikkate alınmaması sebebiyle meydana gelen zararlar için herhangi bir sorumluluk üstlenmeyiz.

Güvenliğiniz açısından önemli açıklamalar, ayrı şekilde işaretlenmişlerdir. Kazaları ve cihazda meydana gelebilecek zararları önlemek için bu açıklamalara mutlaka uyun:

⚠ Uyarı:

Sağlığınız açısından söz konusu tehlikelere karşı uyarır ve olası yaralanma risklerine işaret eder.

⚠ Dikkat:

Cihazla veya başka nesnelere yönelik olası tehlikelere dikkat çekerek.

Açıklama:

Sizin için önemli önerileri ve bilgileri gösterir.

1.2 Çocuklara ilişkin olarak

■ Bu cihaz, eğer güvenliklerinden sorumlu bir kişi tarafından denetlenmiyorsa veya cihazı nasıl kullanacaklarına dair talimat almamışlarsa, sınırlı fiziksel, duymasal veya zihinsel yetilere veya deneyimsiz ve/veya bilgi sahibi olmayan kişiler tarafından (çocuklar dahil) kullanılmaya uygun değildir. Cihazı bu kişilere yönelik olarak erişimenecekleri şekilde muhafaza edin.

■ Cihazla oynamalarını temin etmek için çocuklar sürekli gözlenmelidir. Çocuklar özellikle cihaz üzerine ne oturmalı, ne de üzerine çıkıp ayakta durmalıdır.

■ Ambalaj materyali oyun için kullanılmamalıdır. Boğulma tehlikesi vardır.

1.3 Amaca uygun kullanıma ilişkin olarak

■ Elektrikli süpürge sadece evde kullanılmalıdır. Sınai bir kullanım için uygun değildir.

■ Elektrikli süpürgeyi sadece normal kirli zeminlerin, halıların ve tüllerin temizliğinde kullanın.

Her türlü farklı kullanım, amaca uygun olmayan kullanım olarak kabul edilir ve yasaktır.

Özellikle yasak olan hususlar:

■ El süpürgesinin aşağıdakilerin temizliğinde kullanılması yasaktır:

- İnsanların, hayvanların, bitkilerin, özellikle saçlar, parmaklar ve diğer vücut uzuvları ve ayrıca giyilmiş kıyafetler. Bunlar içeri çekilebilir ve yaralanmaya sebebiyet verebilir.
- Su ve diğer sıvılar, özellikle nemli halı temizlik maddeleri. İç kısımda nem, kısa devreye neden olabilir.
- Toner tozu (lazerli yazıcılar, fotokopiler vs. için) Yangın ve patlama tehlikesi mevcuttur.
- Kor halindeki kül, yanan sigaralar veya kibritler. Yangın çıkabilir.
- Sivri nesnelere, örneğin cam kırıkları, çiviler vs. Böylece cihaz zarar görebilir.
- İnşaat molozu, alçı, çimento, ince matkap tozu, makyaj malzemesi vs. Böylece cihaz zarar görebilir.

■ Patlayıcı veya kolay yanıcı maddelerin yakınında kullanım. Yangın veya patlama tehlikesi mevcuttur.

■ Açık havada kullanım. Yağmur ve kirin cihazı bozma tehlikesi vardır.

■ Cihazın açıklıkları içine yabancı maddelerin sokulması. Aşırı ısınma meydana gelebilir.

1.4 Elektrik beslemesine ilişkin olarak

■ Cihaz elektrikle işletilmekte olup, burada prensip olarak elektrik çarpması tehlikesi söz konusudur. Bu nedenle özellikle aşağıdaki hususlara dikkat edin:

- Prizi/fişi asla ıslak ellerle ellemeyin.
- Fişi prizden çekeceğiniz zaman, her zaman doğrudan fişten çekin. Asla elektrik kablosundan çekmeyin, bunun kopma tehlikesi vardır.
- Elektrik kablosunun bükülmemesine, sıkışmamasına, üzerinden ağır nesnelere geçmemesine veya ısı kaynakları ile temas etmemesine dikkat edin.
- Sadece cihazın güç sarfiyatı için uygun şekilde tasarlanmış uzatma kabloları kullanın.
- Cihazı asla suya veya başka sıvılara daldırmayın ve yağmurdan ve nemden uzak tutun.
- Cihazı sadece, model etiketi üzerinde belirtilen elektrik gerilimi, prizinizin gerilimi ile özdeş olduğunda çalıştırın. Yanlış gerilim cihazı bozabilir.

1.5 Arızalı cihazda

■ Asla arızalı bir cihazı veya arızalı bir elektrik kablosuna sahip bir cihazı çalıştırmayın. Bu cihazın bağlantı hattı zarar gördüğünde, tehlikelerin önlenmesi için, bunun üretici tarafından veya müşteri hizmetleri tarafından veya benzer yetkili bir kişi tarafından değiştirilmesi gerekir.

■ Arızalı bir cihazı tamir için yetkili satıcınıza veya Royal Appliance-Müşteri Hizmetlerine yollayın. Adres > Sayfa 41, „International Service“.

2 Kullanım

2.1 Ambalajdan çıkarma

1. Cihazı komple donanımı ile ambalajından çıkarın.
2. Parçaların eksik olup olmadığını ve zarar görüp görmediğini kontrol edin. Teslimat kapsamı için bakınız res. 1-4.

Açıklama:

Eğer taşımadan kaynaklı bir zarar tespit ederseniz, hemen satıcınıza danışın.

Dikkat:

Cihazı, zarar görmemesi için, prensip olarak orijinal ambalajında taşıyın/gönderin. Bunun için orijinal ambalajı muhafaza edin. Gereklilikten dolayı ambalaj materyalini düzgün şekilde atın/imha edin.

2.2 Montaj

Uyarı:

Yaralanma tehlikesi! Cihazı sadece, fiş prizden çekildiğinde monte edin. Aksi takdirde cihaz çalışabilir ve vücut organlarını, saçları veya giyim parçalarını içeri çekebilir.

1. Emme hortumunun ucunu, resimde gösterildiği gibi giriş açıklığı (Res. 6/A) içine, kilit hissedilir şekilde kilitlemeye kadar sokun. Kilit bu esnada yukarıyı göstermesine dikkat edin.
2. Sapı, teleskobik borunun üst ucuna sokun (Res. 6/B)..

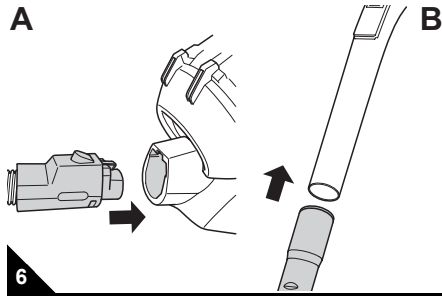

3. Yer süpürme parçasını, teleskobik borunun alt ucuna sokun (Res. 7/A).
4. Teleskobik borunun uzunluğunu ayarlayın. Bunun için teleskobik boru kilidini aşağıya bastırın (Res. 7/B). Teleskobik boruyu, arzu ettiğiniz uzunluğa çekerek ayarlayın. Kilitleme için teleskobik boru kilidini çekerek bırakın. Belirgin bir klik sesi duyacaksınız.

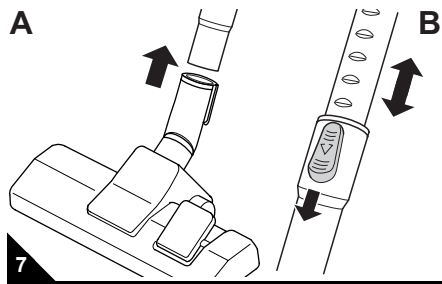

Elektrikli süpürge artık kullanıma hazır.

2.3 Süpürme

Uyarı:

Yaralanma tehlikesi! Hasar görmüş cihaz kullanılmamalıdır. Elektrikli süpürgeyi ve elektrik kablosunu her kullanımdan önce kontrol edin.

Uyarı:

Yaralanma tehlikesi! Özellikle merdivenleri süpürürken, her zaman cihazın yukarısında bulunmaya dikkat edin.

Dikkat:

Elektrikli süpürgeyi sadece, tüm filtreler sağlam, kuru ve düzgün şekilde takılı olduğunda kullanın. Açıklıkların tıkanmamış olduğundan emin olun. Aksi takdirde elektrikli süpürge zarar görebilir.

1. Arzu ettiğiniz temizleme parçasını takın (her defasında temizleyeceğiniz zemine göre (Res. 2 veya Res. 4)).
2. Elektrik kablosunu sarı işarete kadar (Res. 8/4) dışarı çekin.

Uyarı:

Elektrik çarpma tehlikesi! Kırmızı işaret (Res. 8/3) görünüyorsa, kabloyu kablo toplama düğmesi (Res. 8/1) sarı işarete kadar tekrar içeri çekin. Aksi takdirde kablo kopabilir.

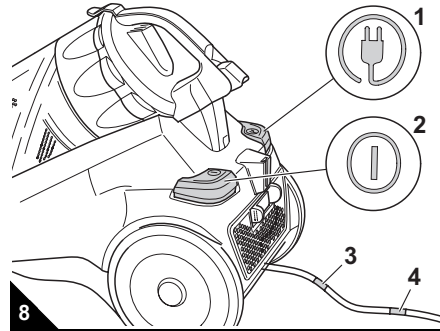

3. Fişi, koruma kontağı olan bir prize takın.
4. Elektrikli süpürgeyi açma/kapama şalterinden (Res. 8/2) açın.
5. "Halı/sert zemin" ayar mandalını (Res. 3/1) her defasındaki zemin kaplamasına uygun ayarlayın:
 - uzun ve kısa tüylü halılar, kilimler için (Res. 3/A)
 - laminat, fayans, PVC vs. gibi sert zeminler için (Res. 3/B).
6. Elektrikli süpürgeyi, temizleme için bir kızak gibi arkanızdan çekin. Yer kaplaması üreticilerinin tavsiyelerine uyun.

Açıklama:

Ek hava regülatörü (Res. 1/4) ile emme gücünü, ör n. içeri çekilmiş nesnelere tekrar dışarıya çıkarabilmek için daha az emme gücü gerekli olduğunda, hızlı şekilde düşürebilirsiniz.

2.4 Kapatma

1. Elektrikli süpürgeyi açma/kapama şalterinden (Res. 8/2) kapatın ve fişi prizden çekin.
2. Fişi elinizde tutun.

Uyarı:

Yaralanma tehlikesi! Elektrik kablosunun kontrolsüz şekilde içeri toplanmasında bu kişilerin ve eşyaların ayaklarına dolanabilir, düşmeye sebep olan bir tuzak haline gelebilir veya nesnelere devirebilir. Bu yüzden fişi elinizde tutun ve elektrik kablosunu toplamak için içeri çekerken elinizde kontrol edin.

3. Elektrik kablosunu toplamak için kablo toplama düğmesine (Res. 8/1) basın.

2.5 Taşıma

■ Taşıma için elektrik süpürgesini, toz kabının sapından taşıyabilirsiniz.

Uyarı:

Yaralanma tehlikesi! Dinlenme aralarınızda cihazı kapatın ve açıklamaları dikkate alın: ▷Bölüm 2.4, „Kapatma“.

Dikkat:

Elektrikli süpürgeyi taşırken, yanlışlıkla toz kabı kilidine basmamaya dikkat edin.

2.6 Çalışma aralarında

■ Bir yere kaldırmak veya çalışma aralarında, park kancasını park tutma birimine asabilirsiniz (Res. 9).

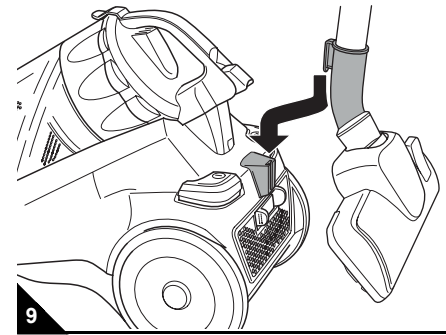

Teleskobik borunun önce kapatılması tavsiye edilir (Res. 1/5).

Dikkat:

Cihazı asla doğrudan ısı kaynakları yanına koymayın (ör n. kalorifer, soba). Doğrudan güneş ışığı almasını engelleyin. Isı, cihaza zarar verebilir.

TR

Kaldırma



3 Kaldırma

3.1 Emme hortumunu toplama

1. Emme hortumunu resimdeki gibi kilidini açıp çıkarın (Res. 10/A).
2. Teleskobik boruyu emme hortumundan ayırın (Res. 10/B).

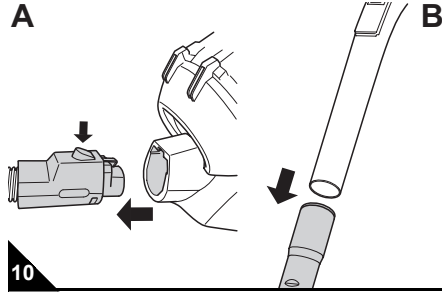

Emme hortumuna dört adet klips takılıdır (Res. 11) – bunların ikisi, diğer ikisinin girişi için giriş kısmına sahiptir.

3. Emme hortumunu resimdeki gibi klips 1'e ve 3'e tutun.

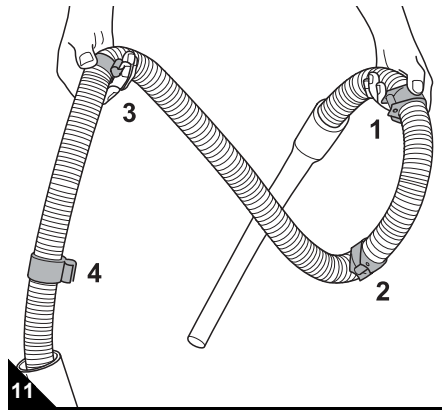

Açıklama:

Klips 1 & 3 ve ayrıca 2 & 4 sonradan her defasında bir klips çifti oluşturur.

4. Klips çiftlerini birbirine göre pozisyonlandırın (Res. 12).

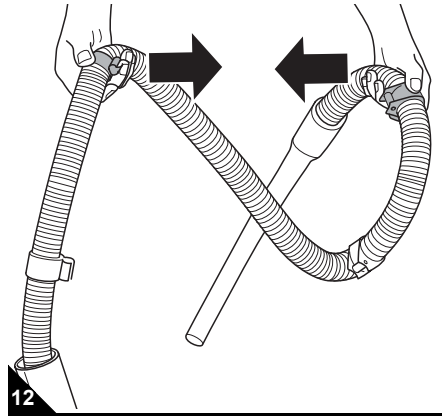

5. Hortumun bu anda iki defa sarılmış olması gerekir (Res. 13). Şimdi önce, hala tuttuğunuz klips çiftini bağlayın.

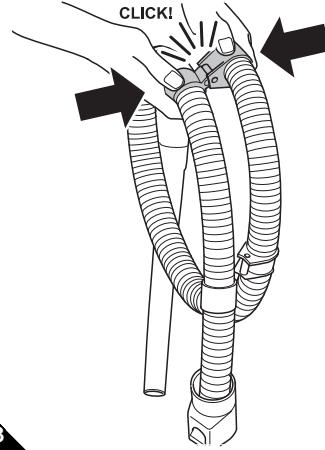

6. Sonra diğer klips çiftini birbirine takın (Res. 14).

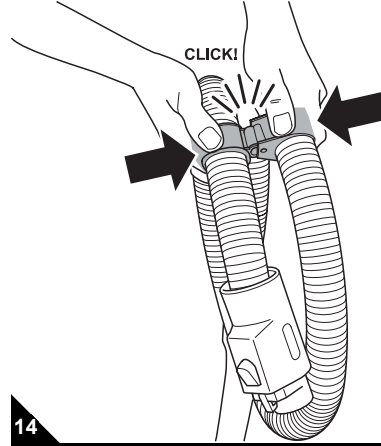

7. Nihayetinde sapın ucunu emme hortumu kilidinin açıklığı içine takın (Res. 15).

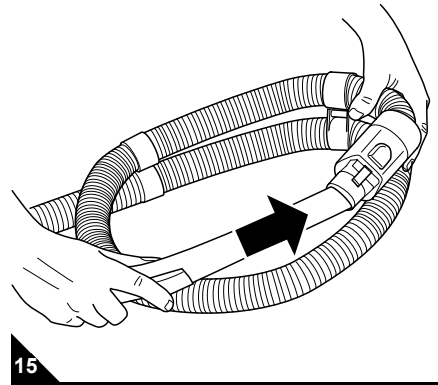

8. Toplanmış olan emme hortumunu toz kabı üzerine yerleştirin (Res. 16).

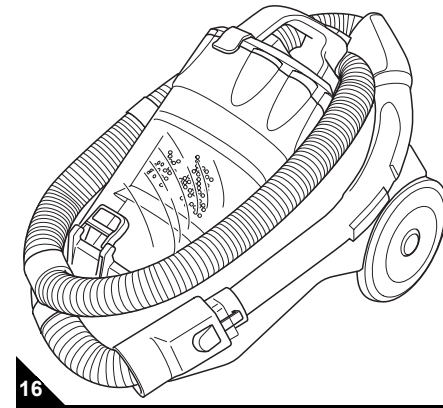

Açıklama:

Eğer emme hortumunu havada toplayamazsanız, emme hortumunu bir masa üzerine koyun ve adımlar 2-8'i gerçekleştirin. O zaman mutlaka başarılı olur.

3.2 Cihazı uzun süreli depolama

- Uzun süreli bir kaldırma için toz kabını ▷ Bölüm 4.1, „Toz kabını boşaltma“ boşaltın ve içeriğini düzgün şekilde atın/imha edin.
- Cihazı her zaman serin, kuru ve çocukların erişemeyeceği bir yere kaldırın.

4 Bakım

4.1 Toz kabını boşaltma

■ Toz kabını her temizleme işleminden sonra, ancak en geç, "MAX"-işaretine (Res. 17/1) ulaşıldığında boşaltın.

⚠ Dikkat:

Toz kabını boşaltmadan önce cihazı kapatın. Böylece tozun cihaza zarar vermesini englersiniz.

1. Kilit düğmesine basarak (Res. 17) toz kabını çıkarın ve akabinde toz kabını konsolü içinden alın.

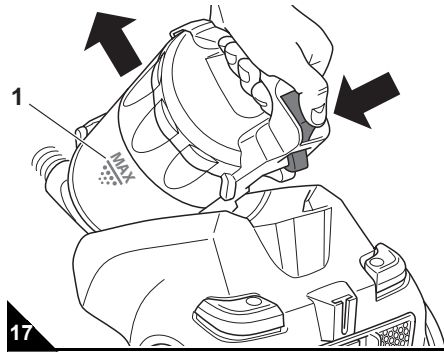



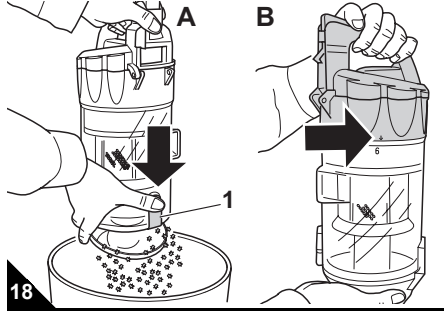

2. Toz kabını, bunu bir çöp kovasının derin şekilde içine tutarak ve ondan sonra taban plakası için kilide (Res. 18/A1) basarak temizleyin.



Açıklama:

Toz kabı muhteviyatını, ev atığıyla yasak olan bir kir ihtiva etmediği sürece, ev çöpü ile birlikte atabilirsiniz/imha edebilirsiniz.

3. Bu fırsatla siklon birimini alın; bunun için bunun resimdeki gibi kilidini açın (Res. 18/B, ok, 'dan 'a gider).
4. Olası olarak toz kabında bulunan toz artıklarını temizleyin.
5. Siklon birimini, bunu kuru bir bezle silerek veya yumuşak bir fırça ile, örn. birlikte teslim edilen mobilya fırçası ile, fırçalayarak temizleyin.
6. Siklon birimini tekrar takın ve bunu, saat yönünde çevirerek kilitleyin (ok 'dan 'a gider).
7. Taban plakasını tekrar kapatın.
8. Bu fırsatla aynı anda Dual-motor koruma filtresini kontrol edin. İhtiyaç halinde bunu temizleyin, >Bölüm 4.4, „Dual-motor koruma filtresini temizleme“.
9. Toz kabını tekrar konsolü içine yerleştirin. Bunun duyulabilir ve hissedilebilir şekilde yerine kilitlemesi gerekir.

4.2 Filtrelere genel bakış

Filtreler belirli bir zaman sonra kirlenirler ve bu yüzden düzenli olarak kontrol edilmelidirler:

- Aşağıda belirtilen kontrol ve temizleme aralıklarına uyun.
- Kirlenmeleri, aşağıda tarif edildiği şekilde temizleyin.
- Hasar gören veya deforme olmuş filtreyi hemen yenisiyle değiştirin.

Aşağıdaki 2 filtre monte edilmiştir:

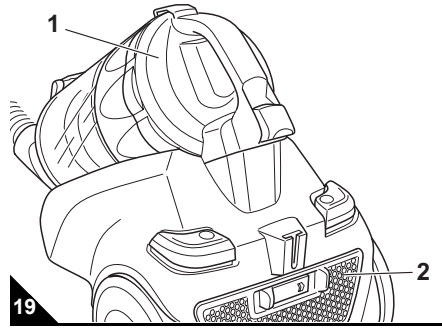

■ Dual-motor koruma filtresi (Res. 19/1)

- **Kontrol:** Toz kabını boşalttığınızda Dual-motor koruma filtresini kirlenmelere ve olası hasarlara ilişkin olarak her defasında kontrol edin.

- **Temizleme:** Eğer kontrol esnasında, filtrenin kirlendiğini tespit ederseniz, bunu aşağıda tarif edildiği şekilde temizleyin (>Bölüm 4.4, „Dual-motor koruma filtresini temizleme“). Ancak filtrenin en geç her 3 – 6 ayda bir temizlenmesi gerekir.

■ Dışa üfleme filtresi (Res. 19/2)

- **Kontrol:** Dışa üfleme filtresini düzenli olarak, ancak en geç her 3 – 6 ayda bir kirlenmelere ve olası hasarlara ilişkin olarak kontrol edin.

- **Temizleme:** Eğer kontrol esnasında, filtrenin kirlendiğini tespit ederseniz, bunu aşağıda tarif edildiği şekilde temizleyin.

4.3 Dışa üfleme filtresini temizleme

1. Cihazı kapatın.
2. Dışa üfleme filtresi kapağının kilidini yana bastırın ve dışa üfleme filtresi kapağını açın (Res. 20).

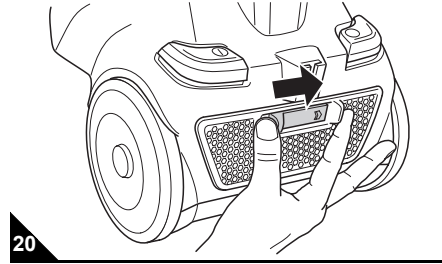

3. Dışa üfleme filtresini çıkarın.
4. Hijyenik dışa üfleme filtresini, bir çöp kutusu üzerinde vurarak temizleyin. Bu yeterli gelmezse, kirleri yumuşak bir fırçayla, örn. birlikte teslim edilen mobilya fırçasıyla temizleyin. Eğer kuru temizleme yeterli gelmezse, filtreyi sonradan temiz, soğuk suyla durulayın.

⚠ Dikkat:

Filtre yıkanabilir, ancak ne bulaşık makinesinde, ne de çamaşır makinesinde yıkanmaya uygun değildir. Ayrıca temizlik için temizleme maddeleri kullanmayın. Temizleme sonrasında filtre elemanını kurutmaya bırakın (oda sıcaklığında yaklaşık 24 saat). Parçayı, ancak tamamen kuruduktan sonra tekrar yerine takın.

5. Eğer filtre hasar görmüşse veya deforme olmuşsa, bunu yenisiyle değiştirin (>Bölüm 6, „Yedek parçalar“).
6. Temiz dışa üfleme filtresini konsolü içine geri yerleştirin.
7. Dışa üfleme filtresi kapağını önce alta yerleştirin ve sonra kapatın.
8. Kilitlemek için kilidi, açarken olduğu gibi elle, duyulabilecek ve hissedilecek şekilde yerine oturana kadar itin.

4.4 Dual-motor koruma filtresini temizleme

1. Cihazı kapatın, toz kabını alın ve bunu boşaltın >Bölüm 4.1, „Toz kabını boşaltma“.
2. Motor koruma filtresi kapağının kilidini açın ve dual-motor koruma filtresini çıkarın (Res. 21).

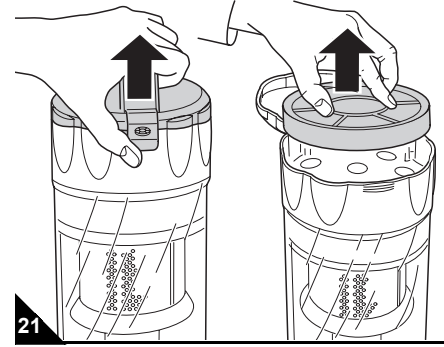

3. Dual motor koruma filtresini bir çöp kovasının içine tutun ve sonra her iki filtre elemanını birbirinden ayırın.
4. Her iki filtre elemanını elle, temiz, soğuk suyla iyice temizleyin.

⚠ Dikkat:

Filtre elemanları yıkanabilir, ancak ne bulaşık makinesinde, ne de çamaşır makinesinde yıkanmaya uygun değildir. Ayrıca temizlik için temizleme maddeleri kullanmayın. Akabinde filtre elemanlarını kurutmaya bırakın (oda sıcaklığında yaklaşık 24 saat). Parçaları, ancak tamamen kuruduktan sonra tekrar yerine takın.

5. Eğer bir filtre elemanı zarar görürse veya deforme olursa, bunu yenisiyle değiştirin (>Bölüm 6, „Yedek parçalar“).
6. Filtre elemanlarını tekrar birleştirin.
7. Motor koruma filtresi kapağını tekrar katlayarak kapatın. Kilit duyulabilir şekilde yerine oturmaldır.
8. Toz kabını tekrar yerine takın. Bunun duyulabilir şekilde yerine kilitlemesi gerekir.

Sorun Giderme



5 Sorun Giderme

Yetkili Royal satıcısını, Royal servis ortağını veya uzman teknik servisi aramadan önce, aşağıdaki tablodan, sorunu kendiniz giderip gideremeyeceğinize bakın.

Sorun	Olası sebep	Çözüm
Cihaz çalışmıyor	Fişi takılmamış veya cihaz açılmamış.	Fişi bir prize takın ve cihazı çalıştırın, ▷ <i>Bölüm 2.3, „Süpürme“</i> .
	Prizden elektrik gelmiyor.	Elektrik süpürmesini, elektrik geldiğinden emin olduğunuz başka bir prizde deneyin.
	Elektrik kablosu arızalı.	Kabloyu Royal Appliance-Müşteri Hizmetlerine değiştirin, Adres ▷ <i>Sayfa 41, „International Service“</i> .
Cihaz aniden emmeyi bırakıyor	Aşırı ısınma koruması devrede (muhtemelen tıkanmış emme yolları, yoğun kirlenmiş filtre, vb. sebebiyle).	Cihazı kapatın ve fişi prizden çekin. Aşırı ısınma sebebini giderin (Örneğin teleskobik boruyu ve emme hortumunu sökün ve tıkanmayı giderin ve/veya filtreyi temizleyin). Yaklaşık 45 dakika bekleyin. Soğumuş cihazı tekrar açabilirsiniz.
Kusursuz çalışmaya rağmen temizleme sonucu tatmin edici değil	Toz kabı dolmuş.	Toz kabını boşaltın/temizleyin.
	Süpürme parçası, teleskobik boru veya emme hortumu tıkanmış.	Tıkanmayı giderin. Bunun için gerekliyse uzun bir ahşap çubuk kullanın (örn. bir temizlik süpürgesi sapı).
	Filtre kirlidir.	İlgili filtreyi temizleyin, ▷ <i>Bölüm 4.3, „Dışa üfleme filtresini temizleme“</i> ya da ▷ <i>Bölüm 4.4, „Dual-motor koruma filtresini temizleme“</i> .
	Takılan yer temizleme parçası, zemine uygun değil.	Ağzı (Res. 2 veya Res. 4) değiştirin.
Cihaz alışılmamış şekilde gürültü çıkarıyor	"Halı/sert zemin" ayar mandalı (Res. 3/1) kaplama üzerinde uygun konumda değil.	"Halı/sert zemin" ayar mandalının konumunu, zemin kaplamasına uygun hale getirin (Res. 3).
	Emilen partiküller hava yolunu tıkanmış.	Partikülleri temizleyin. Bunun için gerekliyse uzun bir ahşap çubuk kullanın (örn. bir temizlik süpürgesi sapı).

Açıklama:

Eğer sorunu bu tablo yardımıyla gideremediyse, Royal Müşteri Hizmetlerinin servis çağrı hattını arayın (Adres ▷ *Sayfa 41, „International Service“*).

6 Yedek parçalar

6.1 Aşınabilir parça listesi

Ürün no.	Tanımlama
5030001	Dual-motor koruma filtresi
5030002	Dışa üfleme filtresi
M203	Parke fırçası
M209	Turbo fırça
M219	„Fellino“ mini turbo fırça
M232	uzun, esnek aralık temizleme parçası

6.2 Tedarik kaynakları

Adres ▷ *Sayfa 41, „International Service“*.

6.3 Atma/İmha Etme

Kullanılan filtreler, çevre dostu materyallerden imal edilmişlerdir ve ev atığı ile birlikte atılabilirler/İmha edilebilirler.



Kullanım ömrü dolduğunda, özellikle fonksiyon arızaları ortaya çıktığında, hizmet dışı cihazı, fişi prizden çekerek ve elektrik kablosunu ikiye ayırarak kullanılamaz hale getirin.

Cihazı, ülkenizde geçerli çevre yönetmeliklerine uygun olarak atın/İmha edin. Elektriksel atıklar, ev atıkları ile birlikte atılamazlar/İmha edilemezler. Geri dönüşümle ilgili tavsiyeler için belediye makamlarıyla veya yetkili satıcınızla irtibata geçin.

7 Garanti

7.1 Garanti Koşulları

Tarafımızdan satılan cihaz için, satış tarihinden itibaren 24 ay şeklindeki yasal olarak öngörülen garantiyi tanıyoruz.

Bu garanti mühleti dahilinde, seçimi bize ait olmak üzere cihazın veya donanımın tamiri veya değiştirilmesi vasıtasıyla (donanım parçalarındaki hasarlar, otomatik olarak komple cihazın değiştirilmesini gerektirmez) bedelsiz olarak, materyal veya üretim hatalarına dayalı tüm kusurları gideriyoruz. Amaca uygun olmayan kullanıma (yanlış elektrik türü/elektrik gerilimi ile işletim, uygunsuz elektrik kaynaklarına bağlantı, kırma vs.) dayalı zararlar, cihazın değerini veya kullanım kapasitesini önemsiz şekilde etkileyen normal aşınma ve kusurlar, garanti kapsamı dışındadır.

Tarafımızdan yetkilendirilmeyen yerler tarafından yapılan müdahalelerde veya orijinal Royal Appliance-yedek parçaları dışında parçaların kullanımında garanti iptal olur. Aşınabilir parçalar garanti kapsamına dahil değildir ve bu nedenle ücrete tabidir!

Garanti sadece, satış tarihi, satıcının garanti kartı üzerindeki mührü ve imzası ile onaylandığında veya gönderilen cihaza bir fatura fotokopisi/sureti ekli olduğunda yürürlüğe girer. Garanti edimleri/hizmetleri, ne garanti süresinin uzamasına etki ederler, ne de bu sebeple yeni bir garanti hakkı doğar!

7.2 Garanti durumunda

Cihazı, toz kabını boşaltarak ve düz yazıyla hatayı kısaca tarif ederek gönderin. Yazıya "garanti için" notunu düşün. Garanti kartı ile veya bir fatura fotokopisi/sureti ile birlikte aşağıdaki adrese yollayın:



Adres ▷ *Sayfa 41, „International Service“*

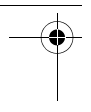
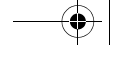

 **Royal**

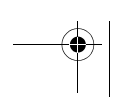
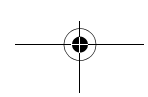
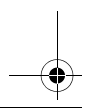
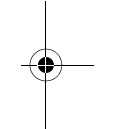
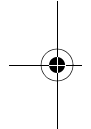
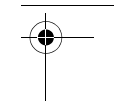

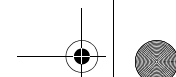
**Royal International Service****DE** Kundenservice:

Royal Appliance International GmbH
Abt. Kundenservice
Jagenbergstraße 19
41468 Neuss
DEUTSCHLAND
Tel.: +49 - 2131 - 60 90 0
Fax: +49 - 2131 - 60 90 60 95
www.dirtdevil.de
info@dirtdevil.de

DE Zubehör und Ersatzteile:

Service-Versand
Ina Riedmüller
Frankenstraße 34
89233 Neu-Ulm
DEUTSCHLAND
Tel.: +49 - 7307 - 51 75
Fax: +49 - 7307 - 41 56
Riedmueller.service@t-online.de

DE Zubehör und Ersatzteile:

Service Center Feuerbach KG
Corneliusstr. 75
40215 Düsseldorf
DEUTSCHLAND
Tel.: +49 - 211 - 38 10 07
Fax: +49 - 211 - 37 04 97
dirtdevil-service@t-online.de
www.dirtdevil-service.de

AT

Zmugg Elektronik Service
und Vertriebsges. M.b.H.
Fabriksgasse 27
8020 Graz
ÖSTERREICH
Tel. +43 - 316 - 77 21 20
Fax +43 - 316 - 77 21 20 10
Tel. Ersatzteile: +43 - 316 - 77 21 20 14
Fax Ersatzteile: +43 - 316 - 77 21 20 15
zmuggelektronik@utanet.at

BE

Z.E.S. Goes B.V.
T.a.v. afd. Service
Pearyweg 1
4462 GT Goes
NEDERLAND
Tel: +31 - 113 - 24 07 00
Fax: +31 - 113 - 24 07 50
dirtdevil@zesgoes.nl

CH

Bluepoint-Service SAGL
Via Cantonale 14
6917 Barbengo
SWITZERLAND
Tel. +41 (0)91 980 49 73
E-Mail: info@bluepoint-service.ch
www.bluepoint-service.ch

CZ

Le Cygne electronic service spol. s r.o.
Jablonecká 722/8
190 00 Praha 9
ČESKÁ REPUBLIKA
Tel: +420 - 28 68 83 940
Fax: +420 - 28 68 85 064
servis@lce.cz

ES

Royal Appliance Espana, SL
Royal, Dirt Devil, Stellar
C/CRONOS, Nº 20 , PORTAL 2 ,3º 13
28037 Madrid
ESPAÑA
Tel: +34 - 902 - 43 06 63

FR

OPM France Nant'Est entreprise
33 rue du bois Briand
44316 Nantes cdx 3
FRANCE
Tel. +33 - 2 - 40 49 64 25
Fax +33 - 2 - 40 93 96 22
www.opm-france.com

HR

TD "MEDJIMURKA" D.D.
Trg Republike 6
40000 Čakovec
HRVATSKA
Tel.: +385 - 40 - 31 27 60
Fax: +385 - 40 - 32 86 61

HU

Aspico Kft.
Puskás Tivadar út.4.
9027 Győr
MAGYARORSZÁG
Tel.: +36 - 96 - 51 12 91
szerviz@aspico.hu

IT

Smart s.r.l.
Via Tintoretto, 12
21012, Cassano Magnago, (VA)
ITALIA
Assistenza Tecnica: 199 24 44 24
Orari: 9:00 - 13:00h / 14:00 - 18:00h
Fax: +39 0331 181 21 37
info-dirtdevil@smartsrl.net

NL

Z.E.S. Goes B.V.
T.a.v. afd. Service
Pearyweg 1
4462 GT Goes
NEDERLAND
Tel: +31 - 113 - 24 07 00
Fax: +31 - 113 - 24 07 50
dirtdevil@zesgoes.nl

PL

SERV-SERWIS Sp. z o.o.
ul. Poniatowskiego 4/1
45-049 Opole
POLSKA
tel.: (077) 453-61-39
fax: (077) 453-61-38
dabrowski1@serv-serwis.pl

SI

Strojinc Ciril s.p.
Koseskega ul. 1a
1000 Ljubljana
SLOVENIJA
Tel: +386 -1- 42 28 489

SK

Aspico Slovakia s r.o.
Kracanska 40/104
92901 Dunajská Streda
SLOVAKIA
Tel: +421 - 31 - 55 11 815



DE Garantie • GB Warranty • FR Garantie
NL Garantie • ES Garantía • IT Garanzia
TR Garanti

**NUR GÜLTIG MIT RECHNUNGSKOPIE! • VALID ONLY INCLUDING A COPY OF THE PURCHASE SLIP!
VALABLE UNIQUEMENT AVEC UNE COPIE DE LA FACTURE! • ALLEEN GELDIG MET KOPIE VAN DE REKENING!
¡VÁLIDO SÓLO CON COPIA DE FACTURA! • VALIDO SOLO SE CORREDATO DA UNA COPIA DELLA FATTURA!
SADECE FATURA SURETİ İLE GEÇERLİDİR!**

Absender: Bitte Blockschrift in Großbuchstaben • From: Please print in capitals • Expéditeur : Veuillez écrire en caractères d'imprimerie et en majuscules •
Afzender: a.u.b. blokletters in grote letters • Remitente: Por favor, escriba en letra de imprenta y en mayúsculas • Mittente: Per cortesia in stampatello a lettere
maiuscole • Gönderen: Lütfen büyük harfler ve düz yazıyla

Name • Name • Nom • Naam • Nombres y apellidos • Nome • İsim

Straße und Hausnummer • Street and house number • Rue et numéro de maison • Straat en huisnummer • Calle y número • Via e numero civico • Sokak ve ev no

PLZ und Ort • Zip code and town • Numéro postal et lieu • Postcode en plaats • C.P. y ciudad • CAP e località • Posta kodu ve yer

Telefon mit Vorwahl • Phone number (with area code) • Téléphone avec indicatif • Telefoon met kengetal • Teléfono con prefijo •
Telefono con prefisso • Şehirlerarası kodla telefon

E-Mail • email • Courriel • E-mail • Correo electrónico • e-mail • E-Posta

Kaufdatum • Date of purchase • Date d'achat • Datum van aankoop • Fecha de compra • Data d'acquisto • Satın alma tarihi

Datum, Unterschrift des Käufers • Date and owner's signature • Date, signature de l'acheteur • Datum, handtekening van de koper •
Fecha, firma del comprador • Data, firma dell'acquirente • Tarih, satın alanın imzası

Infinity VS8 Turbo Loop

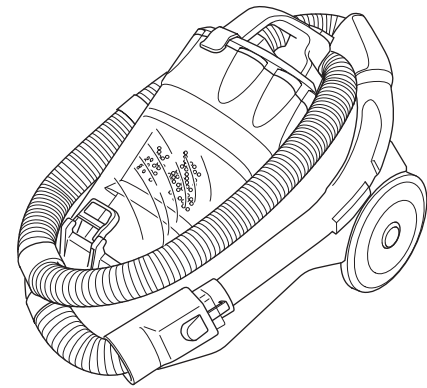

**Fehlerbeschreibung • Description of the malfunction • Description du problème • Omschrijving van de fout •
Descripción del fallo • Descrizione del difetto • Hata tanımı:**

Bitte diesen Abschnitt ausschneiden und dem Gerät beilegen. • Please detach this part and send it in with the appliance. • Veuillez détacher cette partie et la joindre à l'appareil.
Dit deel a.u.b. uitknippen en bij het apparaat leggen. • Por favor, recorte este resguardo y añádelo al aparato. • Per cortesia ritagliare questa sezione e allegarla all'apparecchio.
Lütfen bu bölümü kesin ve cihazın yanına ekleyin.

Free Manuals Download Website

<http://myh66.com>

<http://usermanuals.us>

<http://www.somanuals.com>

<http://www.4manuals.cc>

<http://www.manual-lib.com>

<http://www.404manual.com>

<http://www.luxmanual.com>

<http://aubethermostatmanual.com>

Golf course search by state

<http://golfingnear.com>

Email search by domain

<http://emailbydomain.com>

Auto manuals search

<http://auto.somanuals.com>

TV manuals search

<http://tv.somanuals.com>