



Interactive Discovery Bouncer

25033/25120

User Guide

Questions? Comments?
Missing Parts? Contact Us:

www.safety1st.com

(800) 544-1108

Introduction

Thank you for purchasing the Interactive Discovery Bouncer. At Safety 1st, we develop a complete range of products to meet the everyday needs of your family. From essential safety aids to developmental playthings, our products uphold our permanent commitment to safety, while offering the extra convenience, durability, and innovation you need to care for your growing child.

! WARNING:

- **This bouncer is designed for children who weigh LESS than 25 lbs. (11.3 kg).**
- **READ** all instructions before use of the Bouncer.
- **KEEP** instructions for future use.
- **DO NOT** use this Bouncer if it is damaged or broken.
- **ALWAYS** use the restraint system.
- **NEVER** leave child unattended.
- **NEVER** use for a child who is able to push up on hands and knees, pull up, or sit up unassisted.
- **FALL HAZARD:**
 - Child's movement can slide Bouncer.
 - **NEVER** place product on countertops, tables, or other elevated surfaces.
- **NEVER** lift Bouncer with child in it.
- **NEVER** use Bouncer as car seat.

Keep These Instructions For Future Use

- Adult assembly required.
- CAUTION:**
 - Keep small parts away from child during assembly.
 - Read all instructions before assembly and use of bouncer.
 - Lay out and identify all parts.
 - Remove all contents from packaging and discard box, and/or poly bags.
 - Do not return this product to the place of purchase. If any parts are missing, call Consumer Relations at (800) 544-1108. Or visit our web site at www.safety1st.com.
 - Include the model number (25033) and date code (manufacture date) located on back of fabric seat.
 - Batteries not included. 1 "C" sized and 3 "AAA" sized alkaline batteries needed. Dispose of batteries safely.

©2003 Dorel Juvenile Group

Made in CHINA

www.safety1st.com

(800) 544-1108

Styles and colors may vary.

Distributed by Dorel Juvenile Group, Inc.,
2525 State Street,

Columbus, IN 47201-7494

In Canada: 12345 Albert-Hudon, Suite 100,
Montreal-N, QC Canada H1G 3K9

11/03

up to **25lbs**
11.3kg

Parts List

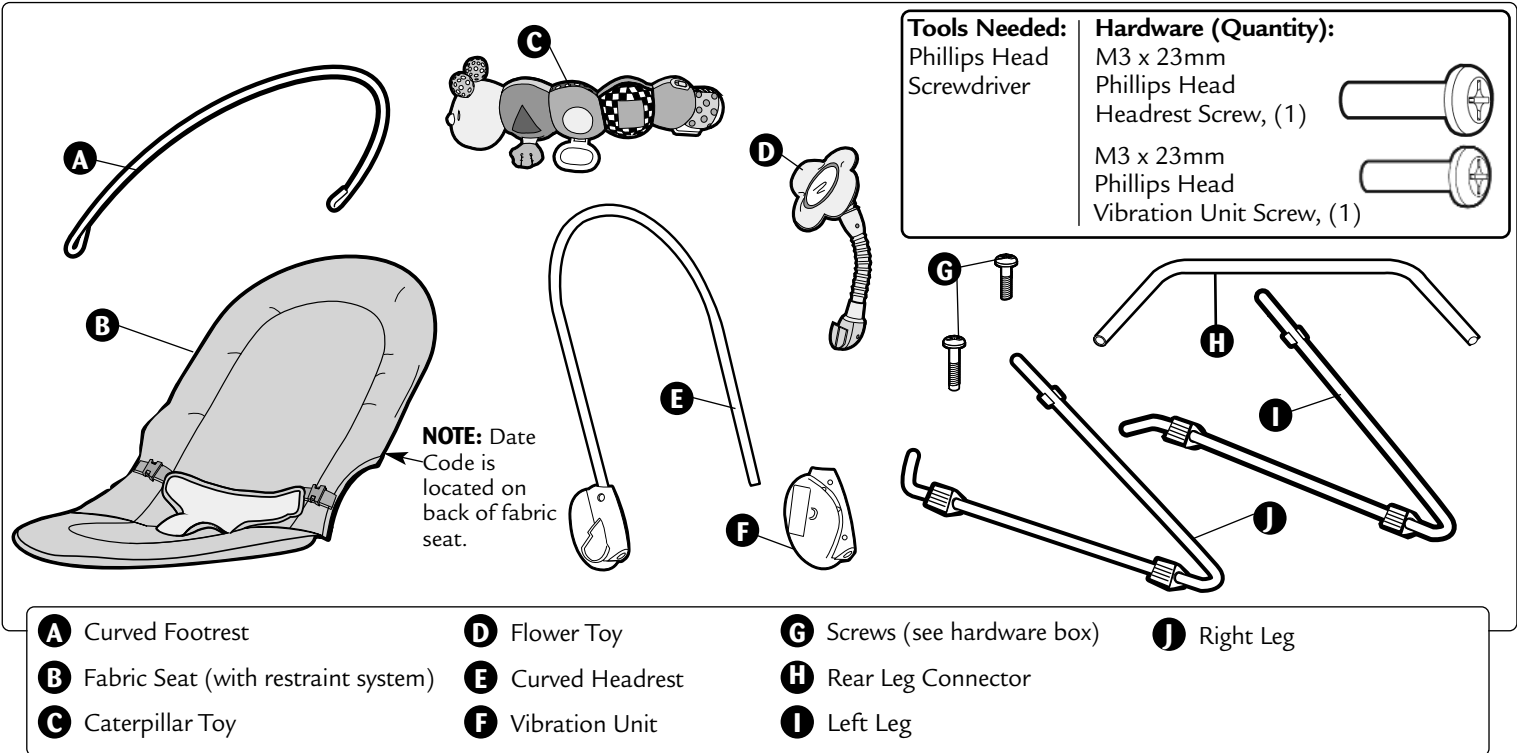

To Install Batteries

- 1** **A** Locate the vibration unit. Use a Phillips Head screwdriver to remove the screw on the battery door. Place a C-sized battery inside. Match the (+) and (-) symbols according to the diagram in battery compartment.
- B** Locate the Caterpillar toy. Use a Phillips Head screwdriver to remove the battery door. Place three AAA-sized batteries inside. Match the (+) and (-) symbols according to the diagram in battery compartment.
- NOTE:** Batteries not included.
NOTE: Vibration Unit and Caterpillar will not operate if batteries are installed incorrectly.

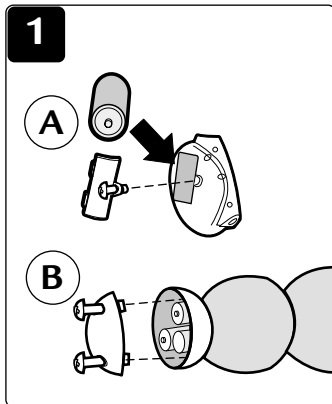

! BATTERY CAUTION:

- Keep these instructions as they contain important information.
- **DO NOT** mix old and new batteries.
- **DO NOT** mix alkaline, standard (carbon zinc), or rechargeable (nickel-cadium) batteries.
- Non rechargeable batteries are not to be recharged.
- Rechargeable batteries are to be removed from the unit before being charged.
- Rechargeable batteries are only to be charged under adult supervision.
- Only batteries of the same or equivalent type as recommended are to be used.
- Batteries are to be inserted with the correct polarity.
- Exhausted batteries are to be removed from the unit.
- The supply terminals are not to be short-circuited.
- Check that all contact surfaces are clean and bright before installing batteries.
- **DO NOT** submerge any part of the product in water.
- Dispose of batteries safely.
- Remove batteries when stored for long periods of non-use.

To Assemble

- 1** **Legs:**
 Line up flat edge of Right Leg with dimple on Rear Leg Connector (**Figure 1**). Insert leg and rotate counter clockwise.
- Line up flat edge of Left Leg with dimple on Rear Leg Connector (**Figure 1a**). Insert leg and rotate clockwise. Tug on leg joints to check security of connections.
- NOTE:** The Legs are designed to fit firmly into the Headrest Frame to ensure they stay in place. As a result, you may experience some resistance when installing the Headrest Frame.

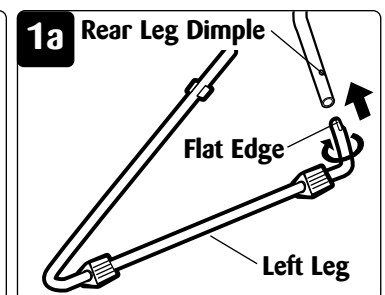
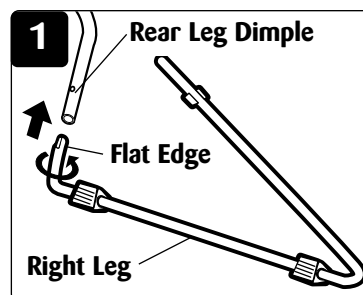

To Assemble (continued)

2 Footrest Frame:

Position so curved loops points downward (Figure 2).

Slide Footrest Frame on right side and then left side (Figure 2a).

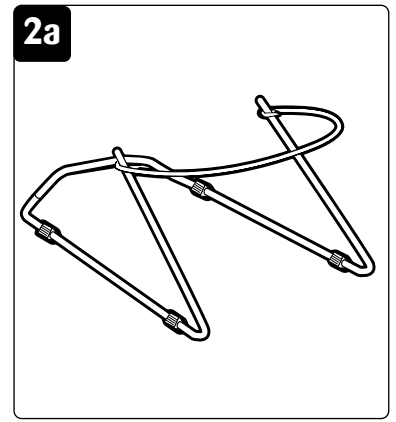
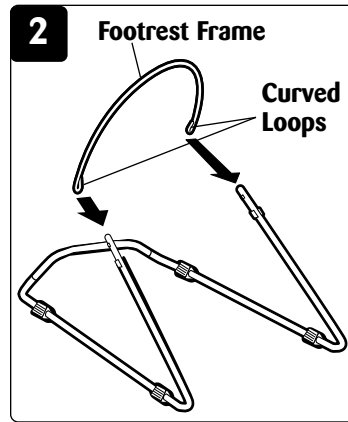

3 Vibration Unit:

Locate the Vibration Unit and Vibration Unit Mounting Screw.
Slide Vibration Unit onto Headrest Frame and align with screw hole.

Insert Mounting Screw through Vibration Unit and into Headrest Frame (approximately 1/4 of the screw should be showing). Secure together using a Phillips head screwdriver (Figure 3).

NOTE: When tightening screw, make sure it engages to Headrest Frame. If needed, slightly reposition Vibration Unit until screw is properly located and repeat assembly.

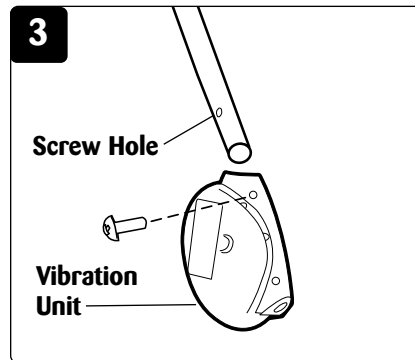

4 Headrest Frame:

Insert tab on Right Leg into slot on Right Connector of Headrest Frame. Be sure end of headrest tube lines up with engagement mark (line) on leg. Rotate Headrest Frame 90 degrees and insert Left Leg into Left Connector of Headrest Frame (Figure 4).

Notch in Left Leg must line up with screw hole for Locking Screw. Install and tighten Locking Screw to fully secure frame assembly together (Figure 4a).

NOTE: Tug on Leg joints to check security of connections.

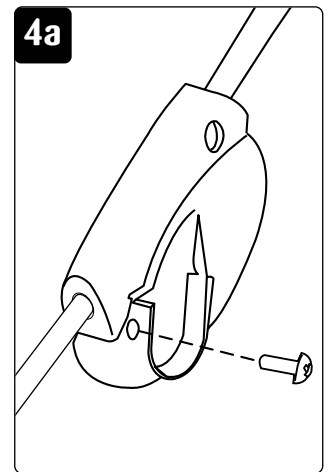
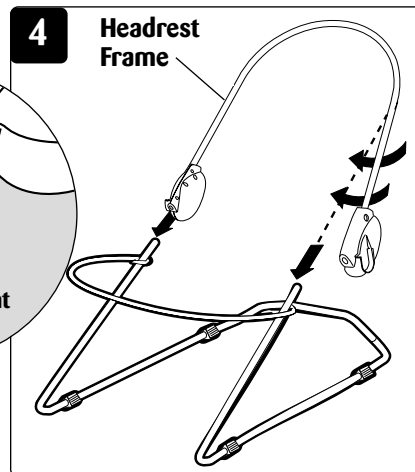
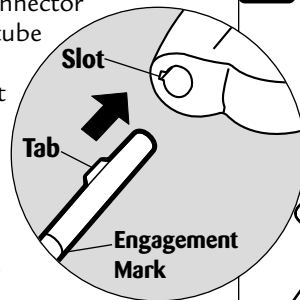

5 Fabric Seat:

Locate Pocket on back of Fabric Seat and slip over Headrest Frame (Figure 5).

Lift Footrest Frame, and pull lower pocket of Fabric Seat over Footrest Frame until the bottom of the Footrest meets the bottom of the Fabric Seat pocket (Figure 5a).

NOTE: Make certain the four foot pads are in full contact with the floor before using (Figure 5a). Reinstall Fabric Seat onto Headrest and Footrest Frames.

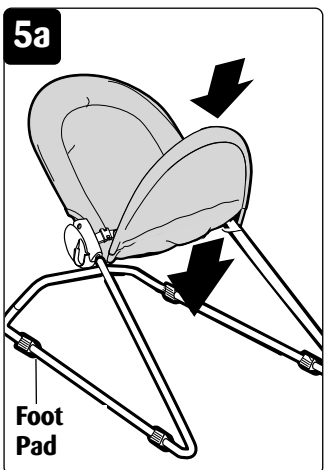
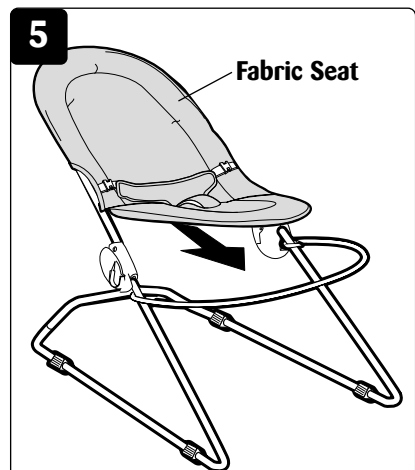

To Assemble (continued)

6 Toys:

Slide Caterpillar Toy mount into track on outside of right connector (Figure 6).
Slide Flower Toy mount into track on outside of Vibration Unit (Figure 6a).

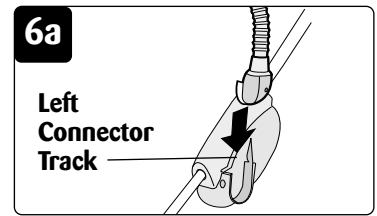
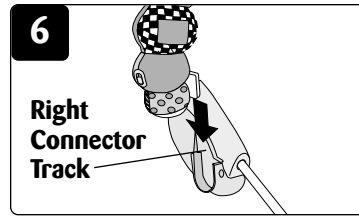

Using Caterpillar Toy

Stage 1 (soothing mode):

Set switch to Mode 1 for music and lights. Two songs will play for approximately two minutes each. After the songs have played the standby mode begins. When the Caterpillar is moved or shaken the music reactivates for four more minutes.

Stage 2 (interactive mode):

Set switch to Mode 2 for lights, sounds and songs. A sound followed by a song with lights will activate for approximately ten seconds. After ten seconds, interactive mode begins. When the Caterpillar is moved or shaken the music reactivates for ten more seconds.

To turn OFF, move the switch to the center position.

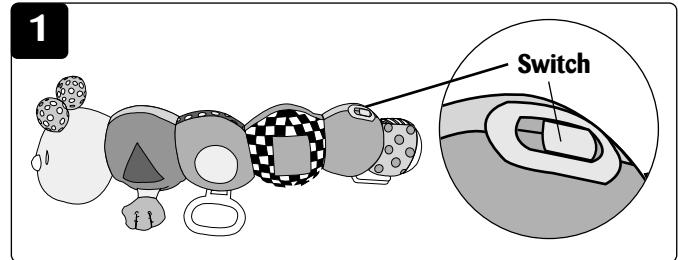

Using Seat Restraint

Unbuckle Restraining Belt. Position your baby in Bouncer. Place Restraining Belt between legs and buckle into position (Figure 1).
Adjust Restraint Straps for proper fit (Figure 1a).

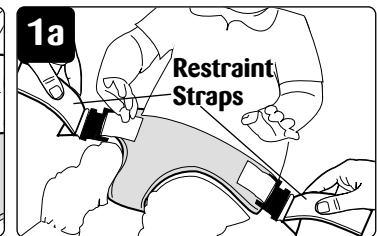
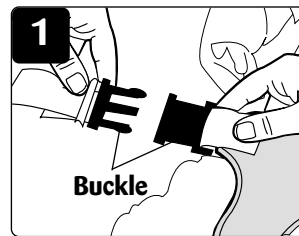

Using Vibration

Activate Vibration by sliding switch on Vibration Unit from OFF to ON position.

Care and Maintenance

To Remove the Fabric Seat:

Lift Footrest Frame up and remove lower back pocket of Fabric Seat. Remove Fabric Seat from Headrest Frame.

To Wash Toys and Fabric Seat:

Wipe off Toys with soft cloth and warm soapy water. DO NOT IMMERSE TOYS IN WATER.

Fabric Seat can be machine washed in cold water using gentle cycle. Line-dry or tumble-dry on low setting. DO NOT BLEACH. Tumble dry low.

FCC Information

This device complies with part 15 of the FCC Rules. Operation is subject to the following two conditions (1) this device may not cause harmful interference, and (2) this device must accept any interference received, including interference that may cause undesired operation.

RADIO AND TELEVISION INTERFERENCE

This equipment has been tested and found to comply with the limits for a Class B digital device, pursuant to Part 15 of the FCC rules. These limits are designed to provide reasonable protection against harmful interference in a residential installation. This equipment generates, uses and can radiate radio frequency energy and, if not installed and used in accordance with the instructions, may cause harmful interference to radio communications. However, there is no guarantee that interference will not occur in a particular installation. If this equipment does cause harmful interference to radio or television reception, which can be determined by turning the equipment off and on, the user is encouraged to try to correct the interference by one or more of the following measures:

- Reorient or relocate the receiving antenna.
- Increase the separation between the equipment and the receiver.
- Connect the equipment into an outlet on a circuit different from that to which the receiver is connected.
- Consult the dealer or an experienced radio/TV technician for help.

Changes and Modifications not expressly approved by the manufacturer or registrant of this equipment can void your authority to operate this equipment under Federal Communications Commissions rules.

Safety 1st



Sauteuse pour bébé Interactive Discovery Bouncer

25033/25120

Introduction

Merci d'avoir acheté la sauteuse pour bébé Interactive Discovery Bouncer. Safety 1st offre une gamme complète de produits qui répondent aux besoins quotidiens de votre famille. À partir des dispositifs de sécurité indispensables jusqu'aux jouets qui stimulent le développement de l'enfant, nos produits confirment notre engagement permanent envers la sécurité, tout en offrant toute la commodité, la durabilité et l'innovation dont vous avez besoin pour prendre soin de votre enfant.

⚠️ AVERTISSEMENT

- **Cette sauteuse convient pour les enfants dont le poids est INFÉRIEUR À 11,3 kg.**
- **LIRE** toutes les instructions avant d'utiliser la sauteuse.
- **CONSERVER** les instructions pour consultation ultérieure.
- **NE PAS** utiliser la sauteuse si elle est brisée ou endommagée.
- **TOUJOURS** utiliser le dispositif de retenue.
- **NE JAMAIS** laisser l'enfant sans surveillance.
- **NE JAMAIS** utiliser cet appareil si l'enfant peut se soulever sur les mains et les genoux, se lever ou s'asseoir sans aide.
- **RISQUE DE CHUTE :**
 - En bougeant, l'enfant peut déplacer progressivement la sauteuse.
 - **NE JAMAIS** mettre la sauteuse sur un comptoir, sur une table ou sur une autre surface surélevée.
- **NE JAMAIS** soulever la sauteuse alors que l'enfant s'y trouve.
- **NE JAMAIS** utiliser la sauteuse en guise de siège de voiture.

Guide d'utilisation

Des questions? Des commentaires?
Des pièces sont absentes?
Communiquez avec nous :

www.safety1st.com
(800) 544-1108

Conserver ces instructions pour consultation ultérieure.

• Doit être assemblé par un adulte.

ATTENTION:

- Pendant le montage, garder les petites pièces hors de la portée des enfants.
- Lire toutes les instructions avant de monter et d'utiliser la sauteuse pour bébé.
- Déballer les pièces et vérifier si elles sont toutes présentes.
- Vider l'emballage de son contenu et mettre au rebut la boîte et/ou les sacs de polyéthylène.
- Ne pas retourner ce produit à l'endroit où il a été acheté. Si une pièce est manquante, communiquer avec le service à la clientèle au (800) 544-1108, ou aller à notre site Web à www.safety1st.com.
- Lors de l'appel, avoir en main le numéro du modèle (25033) et le code de date (date de fabrication) situé à l'arrière du siège en tissu.
- Piles non comprises. Une pile alcaline C et trois piles alcalines AAA sont requises. Se débarrasser des piles de la façon appropriée.

©2003 Dorel Juvenile Group
Fabriqué en CHINE
www.safety1st.com
(800) 544-1108

Les styles et les couleurs peuvent varier.
Distribué par Dorel Juvenile Group, Inc.
2525 State Street,
Columbus, IN 47201-7494 USA

Au Canada : 12345 Albert-Hudon, Suite 100,
Montréal-N, QC Canada H1G 3K9

11/03

Jusqu'à 25 livres
11,3 kg

Liste des pièces

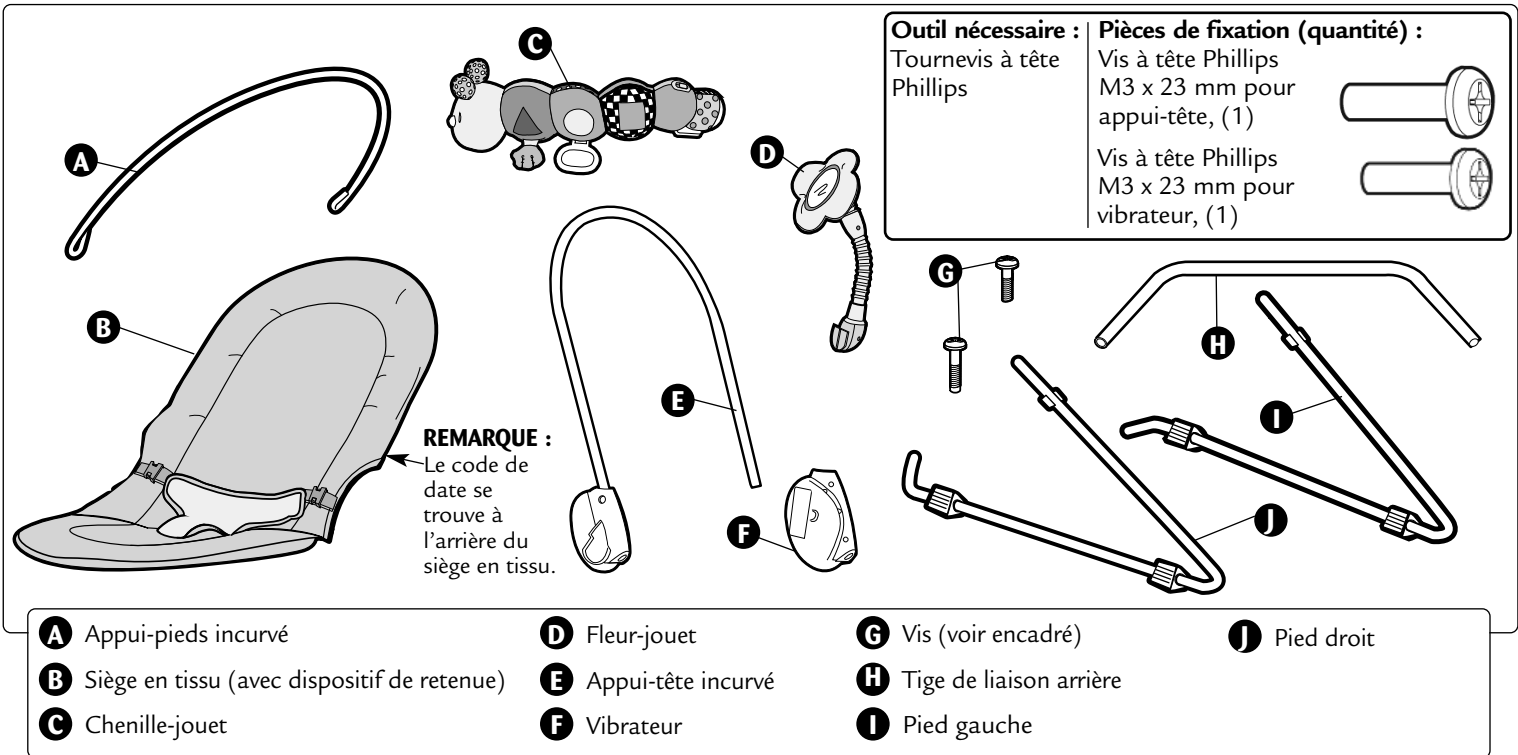

Pour installer les piles

- 1** **A** Repérer le vibrateur. Au moyen du tournevis à tête Phillips, retirer la vis qui retient le volet du compartiment de la pile. Insérer une pile C en respectant les symboles de polarité (+ et -) qui figurent dans le compartiment de la pile.

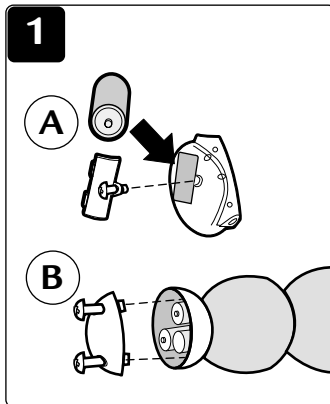

- B** Repérer la chenille-jouet. Au moyen du tournevis à tête Phillips, retirer le volet du compartiment des piles. Insérer trois pile AAA en respectant les symboles de polarité (+ et -) qui figurent dans le compartiment des piles.
REMARQUE : Les piles ne sont pas comprises.
REMARQUE : Le vibrateur et la chenille ne fonctionneront pas si les piles ne sont pas installées correctement.

MISES EN GARDE RELATIVES AUX PILES

- **NE PAS** utiliser des piles neuves avec des piles usagées.
- **NE PAS** utiliser simultanément des piles alcalines, ordinaires (carbone-zinc) et rechargeables (nickel-cadmium).
- Ne pas tenter de recharger des piles qui ne sont pas rechargeables.
- Retirer les piles rechargeables de l'appareil avant de les recharger.
- La recharge des piles rechargeables doit être faite sous la supervision d'un adulte.
- Utiliser uniquement des piles du type recommandé ou de type équivalent.
- Respecter les symboles de polarité lors de l'insertion des piles dans leur compartiment.
- Ne pas laisser des piles mortes dans l'appareil.
- Ne pas court-circuiter les bornes des piles.
- Avant d'installer les piles, s'assurer que tous les points de contact sont propres et non corrodés.
- **NE PAS** immerger le produit en totalité ou en partie dans l'eau.
- Se débarrasser des piles de la façon appropriée.
- Avant de ranger l'appareil pendant une période prolongée, retirer les piles.

Montage

1 Pieds

Aligner le méplat du pied droit avec le cran de blocage de la tige de liaison arrière (**figure 1**). Insérer le pied et le tourner dans le sens antihoraire.

Aligner le méplat du pied gauche avec le cran de blocage de la tige de liaison arrière (**figure 1a**). Insérer le pied et le tourner dans le sens horaire. Tirer sur les pieds pour vérifier s'ils sont solidement fixés.

REMARQUE : Les pieds sont conçus pour s'amarrer solidement dans l'appui-tête. Aussi est-il possible qu'il y ait une certaine résistance lors de l'installation de l'appui-tête.

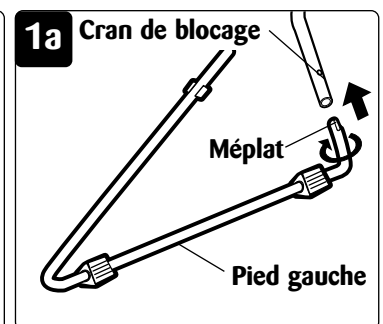
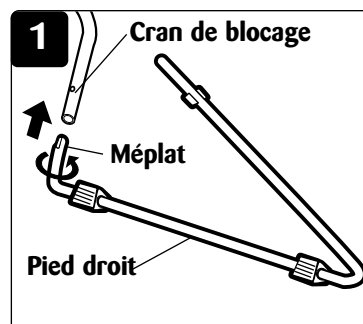

Montage (suite)

2 Appui-pieds

Positionner l'appui-pieds de façon à ce que les boucles d'extrémité pointent vers le bas (figure 2).

Insérer l'appui-pieds sur le côté droit puis sur le côté gauche (figure 2a).

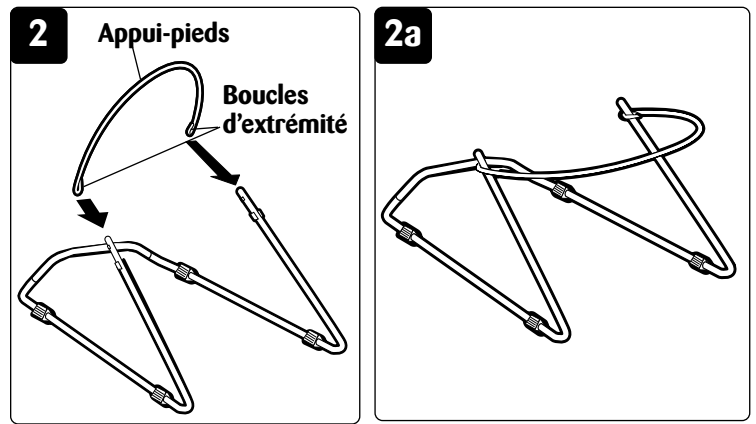

3 Vibrateur

Repérer le vibrateur et la vis de fixation du vibrateur.

Glisser le vibrateur sur l'appui-tête et aligner les trous de vis. Passer la vis de fixation dans le vibrateur et l'insérer dans l'appui-tête (le quart de la vis environ doit être apparent). Fixer les pièces ensemble au moyen d'un tournevis à tête Phillips (figure 3).

REMARQUE : Pendant le serrage de la vis, s'assurer que celle-ci s'engage dans l'appui-tête. Au besoin, repositionner le vibrateur de façon à loger la vis correctement et recommencer.

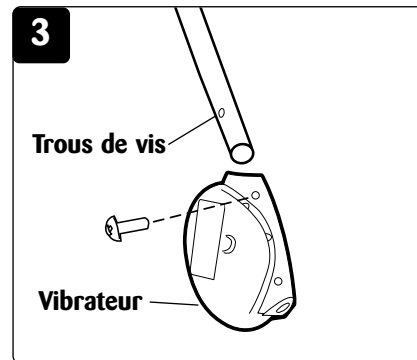

4 Appui-tête

Insérer la languette du pied droit dans la fente du raccord droit de l'appui-tête. S'assurer que le bout du tube de l'appui-tête est aligné avec la marque d'engagement sur le pied. Tourner l'appui-tête de 90 degrés et insérer le pied gauche dans le raccord gauche de l'appui-tête (figure 4).

L'encoche du pied gauche doit être alignée avec le trou de la vis de blocage. Poser et serrer la vis de blocage afin de bien retenir le cadre ensemble (figure 4a).

REMARQUE : Tirer sur les pieds pour vérifier s'ils sont solidement fixés.

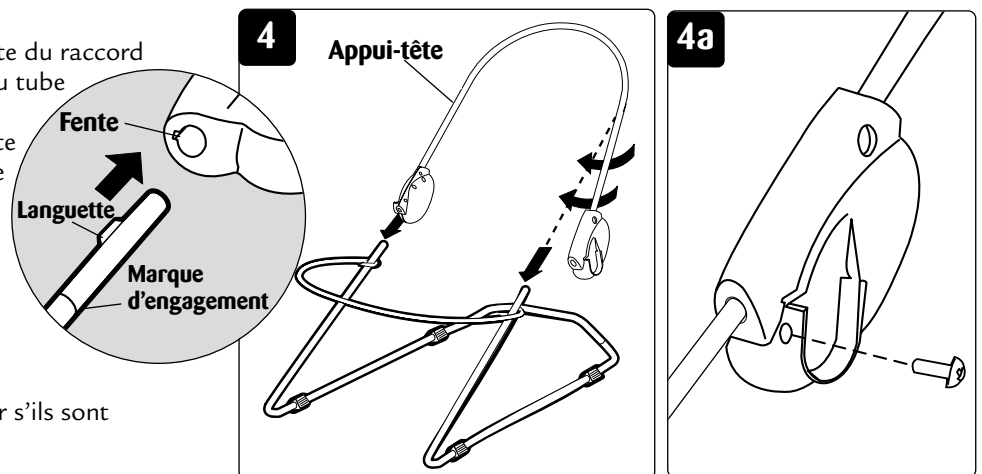

5 Siège en tissu

Locate Pocket on back of Fabric Seat and slip over Headrest. Repérer la poche à l'arrière du siège en tissu et glisser celui-ci sur l'appui-tête (figure 5).

Soulever l'appui-pieds et passer la poche inférieure du siège en tissu par-dessus l'appui-pieds jusqu'à ce que l'extrémité de l'appui-pieds atteigne l'extrémité de la poche du siège (figure 5a).

REMARQUE : S'assurer que les quatre patins de protection appuient correctement sur le sol avant d'utiliser le siège (figure 5a). Au besoin, reprendre l'installation du siège sur l'appui-tête et l'appui-pieds.

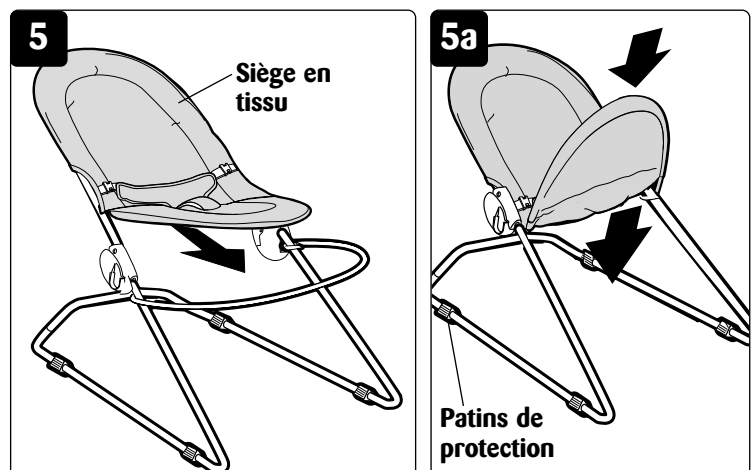

Montage (suite)

6 Jouets

Insérer la chenille-jouet dans la glissière située sur l'extérieur du raccord droit (**figure 6**).

Insérer la fleur-jouet dans la glissière située sur l'extérieur du vibreur (**figure 6a**).

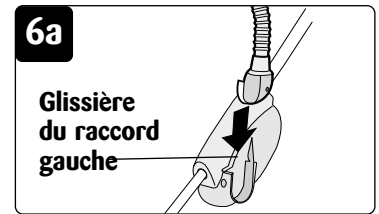
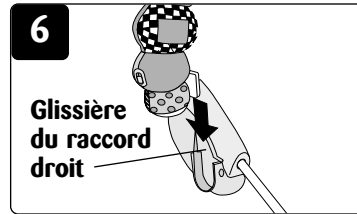

Utilisation de la chenille-jouet

Mode 1 (mode réconfort)

Régler le commutateur au mode 1 pour obtenir de la musique et des jeux de lumière. Deux mélodies d'une durée d'environ deux minutes chacune se succèdent. L'appareil passe ensuite en mode attente. Si l'on déplace ou brasse la chenille, les mélodies reprennent pendant quatre minutes encore.

Mode 2 (mode interactif)

Régler le commutateur au mode 2 pour obtenir des jeux de lumière, des sons et des mélodies. Un son puis une mélodie accompagnée de lumières se font entendre pendant environ dix secondes. Le mode interactif entre ensuite en fonction. Si l'on déplace ou brasse la chenille, la musique reprend pendant dix secondes encore.

Pour mettre la chenille hors tension, régler le commutateur à la position médiane.

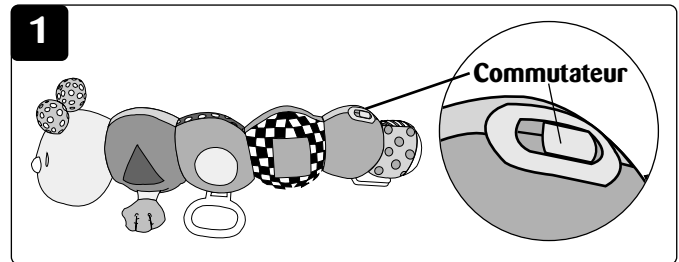

Utilisation du dispositif de retenue

Déboucler la ceinture de retenue. Mettre le bébé dans la sauteuse. Passer la ceinture de retenue entre les jambes du bébé et la boucler en position (**figure 1**). Régler les sangles de façon à ce que le bébé soit correctement retenu (**figure 1a**).

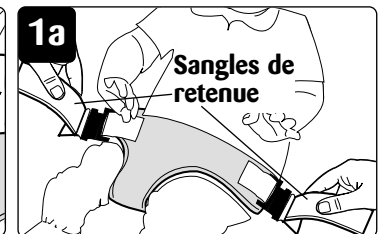
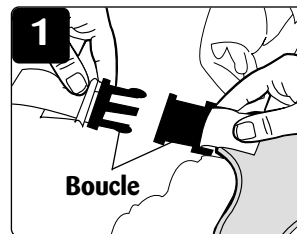

Utilisation du vibreur

Pour activer le vibreur, régler son interrupteur à la position de marche.

Entretien

Pour enlever le siège en tissu

Soulever l'appui-pieds et sortir la poche arrière inférieure du siège en tissu. Retirer le siège en tissu de l'appui-tête.

Pour nettoyer les jouets et le siège en tissu

Essuyer les jouets avec un chiffon doux et de l'eau tiède savonneuse. NE PAS IMMERGER LES JOUETS DANS L'EAU.

Laver le siège en tissu à la machine, à l'eau froide et au cycle délicat. Sécher à l'air ou par culbutage à basse température. NE PAS PASSER À L'EAU DE JAVEL. Sécher par culbutage à basse température.

Avis de la FCC

Cet appareil est conforme aux limites prescrites dans la partie 15 des règlements de la Federal Communication Commission (FCC) des États-Unis. Son utilisation est subordonnée aux conditions suivantes : (1) l'appareil ne doit pas causer d'interférence, et (2) il doit accepter toute interférence, y compris celles qui peuvent causer son mauvais fonctionnement.

BROUILLAGE RADIO ET TÉLÉVISION

Lors des tests effectués, cet appareil s'est révélé conforme aux limites prescrites dans la partie 15 des règlements de la Federal Communication Commission (FCC) des États-Unis pour un appareil numérique de classe B. Ces limites ont été fixées pour protéger raisonnablement les installations résidentielles contre les interférences nuisibles. L'appareil produit, utilise et peut émettre des radiofréquences. S'il n'est pas installé et utilisé de la façon prescrite, il peut brouiller les communications radio. Il n'est pas garanti qu'aucune interférence ne se produira. Si l'appareil brouille la réception d'une radio ou d'un téléviseur (pour savoir s'il est à l'origine du brouillage, il suffit de l'éteindre et de le rallumer), l'utilisateur est invité à tenter de corriger la situation en prenant une ou plusieurs des mesures suivantes :

- réorienter ou déplacer l'antenne réceptrice;
- éloigner davantage l'appareil émetteur du récepteur;
- brancher l'appareil dans une prise reliée à un circuit différent de celui auquel le récepteur est relié;
- consulter le détaillant ou un technicien de radiotélévision expérimenté pour obtenir de l'aide.

Les modifications qui n'ont pas été expressément approuvées par le fabricant ou le détenteur d'homologation de cet appareil peuvent annuler l'autorisation d'utiliser l'appareil accordée en vertu des règlements de la Federal Communications Commission des États-Unis.

Safety 1st

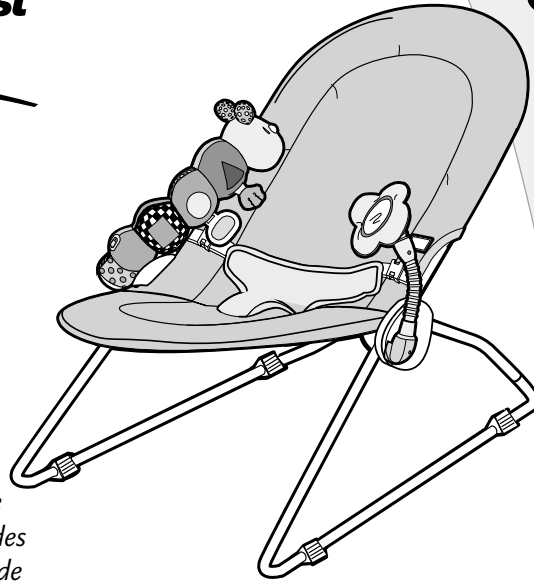

Introducción

Gracias por comprar la Silla Saltarina de Descubrimiento Interactivo. En Safety 1st, desarrollamos una amplia variedad de productos para satisfacer las necesidades diarias de su familia. Desde artículos de seguridad esenciales hasta juguetes educativos, nuestros productos mantienen un permanente compromiso con la seguridad, al tiempo que ofrecen la conveniencia, la durabilidad y la innovación adicionales que usted necesita para cuidar de su niño en constante crecimiento.

⚠️ ADVERTENCIA:

- Esta silla ha sido diseñada para ser utilizada por niños que pesen **MENOS de 25 libras (11,3 kg)**.
- **LEA** todas las instrucciones antes de utilizar la silla saltarina.
- **GUARDE** las instrucciones para su futuro uso.
- **NO** utilice la silla saltarina si está dañada o rota.
- Utilice **SIEMPRE** el sistema de retención.
- **NUNCA** deje al niño sin atención.
- **NUNCA** utilice la silla con un niño que pueda erguirse usando las manos y las rodillas, o levantarse o sentarse sin asistencia.
- **RIESGO DE CAÍDAS:**
 - Los movimientos del niño pueden hacer que la silla saltarina se deslice.
 - No coloque **NUNCA** el producto sobre mostradores, mesas u otras superficies altas.
- **NUNCA** levante la silla saltarina con el niño sentado.
- **NUNCA** use la silla saltarina como asiento para automóvil.

Silla Saltarina de Descubrimiento Interactivo

25033/25120

Guía del Usuario

¿Preguntas? ¿Comentarios? ¿Piezas faltantes?

Póngase en contacto con nosotros:

www.safety1st.com

(800) 544-1108

Guarde estas instrucciones para su uso futuro

- Se requiere el armado por parte de un adulto.

PRECAUCIÓN:

- Durante el armado, mantenga las piezas pequeñas fuera del alcance de los niños.
- Antes de armar y usar la silla saltarina, lea detenidamente todas las instrucciones.
- Despliegue e identifique todas las piezas.
- Retire todo el contenido del embalaje y deseche la caja y/o las bolsas de polietileno.
- No devuelva este producto al lugar donde lo adquirió. Si faltan piezas, llame al Departamento de Relaciones con el Consumidor, (800) 544-1108, o visite nuestro sitio web, www.safety1st.com.
- Tenga a mano el número de modelo (25033) y el código de fecha (fecha de fabricación), que se encuentran en la parte posterior del asiento de tela.
- No se incluyen baterías. Se necesitan 1 batería alcalina de tamaño "C" y 3 baterías de tamaño "AAA" alcalinas. Deseche las baterías de manera segura.

© 2003 Dorel Juvenile Group

Producto fabricado en CHINA

www.safety1st.com

(800) 544-1108

Los estilos y colores pueden variar.

Distribuido por Dorel Juvenile Group, Inc.
2525 State Street, Columbus, IN 47201-7494

En Canadá: 12345 Albert-Hudon, Suite 100,
Montréal-N, QC Canadá H1G 3K9

11/03

Hasta **25lbs**
11.3kg

Lista de piezas

Herramientas necesarias:
Destornillador o desarmador tipo Phillips

Elementos de ferretería (cantidad):
Tornillo tipo Phillips M3 x 23 mm para apoyacabezas (1 (1))
Tornillo tipo Phillips M3 x 23mm para unidad de vibración (1)

NOTA: El código de fecha se encuentra en la parte posterior del asiento de tela.

Lista de piezas:

- A** Apoyapiés curvo
- B** Asiento de tela (con sistema de retención)
- C** Gusano de juguete
- D** Flor de juguete
- E** Apoyacabezas curvo
- F** Unidad de vibración
- G** Tornillos (vea el recuadro de elementos de ferretería)
- H** Conector de patas posterior
- I** Pata izquierda
- J** Pata derecha

Para instalar las baterías

- 1** **A** Localice la unidad de vibración. Use un destornillador tipo Phillips para quitar el tornillo que sella el compartimiento de baterías. Coloque una batería de tamaño "C" dentro del mismo. Haga coincidir los símbolos "+" y "-" según el diagrama interno.
- B** Identifique el gusano de juguete. Use un destornillador tipo Phillips para quitar la tapa de la batería. Coloque tres baterías tamaño "AAA" dentro del compartimiento. Haga coincidir los símbolos de "+" y "-" según el diagrama interno.
- NOTA:** No se incluyen baterías.
- NOTA:** Si las baterías no son correctamente instaladas, la unidad de vibración y el gusano de juguete no funcionarán.

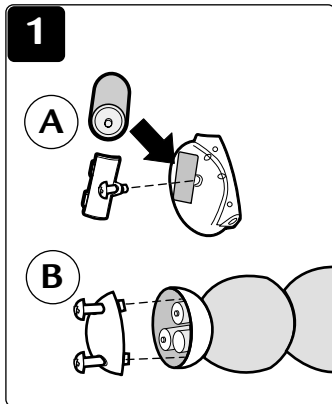

PRECAUCIÓN PARA LAS BATERÍAS:

- **NO** mezcle baterías viejas y nuevas.
- **NO** mezcle baterías alcalinas, estándar (carbón-zinc) o recargables (níquel-cadmio).
- Las baterías no recargables no deben ser recargadas.
- Las baterías recargables deben retirarse de la unidad antes de proceder a su carga.
- Las baterías recargables sólo deben recargarse bajo la supervisión de un adulto.
- Sólo se deben utilizar baterías del mismo tipo o de tipo similar, tal como se recomienda.
- Las baterías deben colocarse de modo que las respectivas polaridades coincidan.
- Las baterías agotadas deben retirarse de la unidad.
- Los terminales eléctricos no deben cortocircuitarse.
- Antes de instalar las baterías, verifique que todas las superficies de contacto estén limpias y brillantes.
- **NO** sumerja ninguna parte del producto en agua.
- Deseche las baterías en forma segura.
- Si el producto permanece almacenado durante largos periodos sin ser usado, retire las baterías.

Para armar

- 1 Patas:**
Alinee el borde plano de la pata derecha con la muesca del conector de patas posterior (**Figura 1**). Inserte la pata y gírela hacia la izquierda.
- Alinee el borde plano de la pata izquierda con la muesca del conector de patas posterior (**Figura 1a**). Inserte la pata y gírela hacia la derecha. Tire de las uniones de las patas para verificar la seguridad de las mismas.
- NOTA:** Las patas han sido diseñadas para apoyar firmemente en el marco del apoyacabezas y garantizar que permanezcan en dicho lugar. Por ello, posiblemente experimente una leve resistencia al instalar el marco del apoyacabezas.

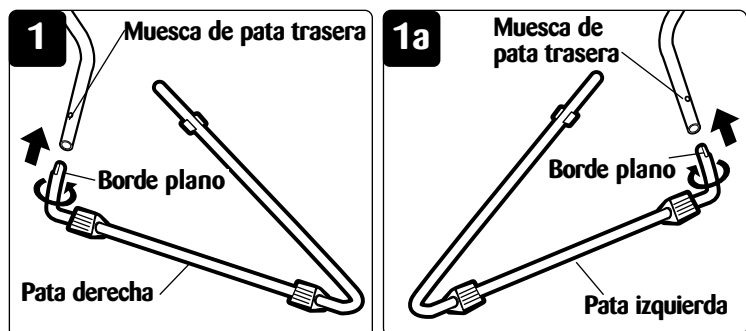

Para armar (continuación)

2 Bastidor de apoyapiés:

Colóquelo de modo que los extremos curvos apunten hacia abajo (Figura 2).

Deslice el bastidor del apoyapiés en el lado derecho y luego en el lado izquierdo (Figura 2a).

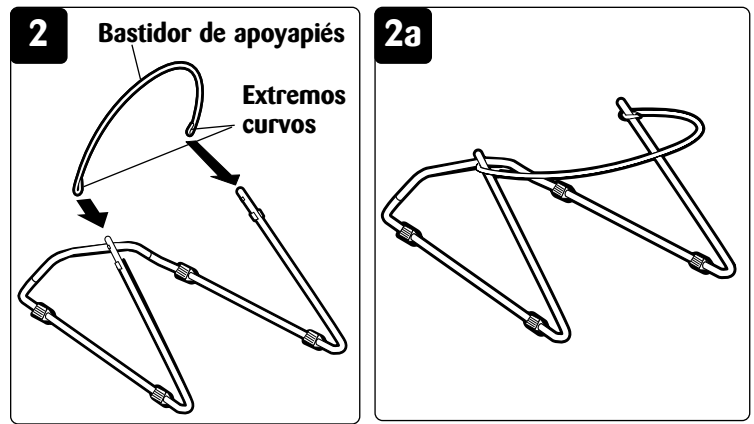

3 Unidad de vibración:

Identifique la unidad de vibración y su tornillo de montaje.

Deslice la unidad de vibración en el bastidor del apoyacabezas y alinéela con el orificio del tornillo.

Inserte el tornillo de montaje a través de la unidad de vibración de modo que entre en el bastidor del apoyacabezas (debe verse aproximadamente 1/4 del tornillo). Asegure las piezas entre sí utilizando un destornillador tipo Phillips (Figure 3).

NOTA: Al ajustar el tornillo, verifique que se enrosque en el bastidor del apoyacabezas. Si es necesario, reposicione ligeramente la unidad de vibración para poder insertar el tornillo correctamente y repita el armado.



4 Bastidor de apoyacabezas:

Inserte la saliente de la pata derecha en la muesca del conector derecho del bastidor del apoyacabezas.

Asegúrese de que el extremo del tubo del apoyacabezas se encuentre alineado con la marca (línea) de sujeción de la pata. Haga girar el bastidor del apoyacabezas 90° e inserte la pata izquierda en el conector izquierdo del bastidor del apoyacabezas (Figura 4).

La muesca en la pata izquierda debe quedar alineada con el orificio del tornillo de montaje.

Instale y ajuste el tornillo de montaje para sujetar completamente el conjunto del bastidor (Figura 4a).

NOTA: Tire de las uniones de las patas para verificar la seguridad de las mismas.

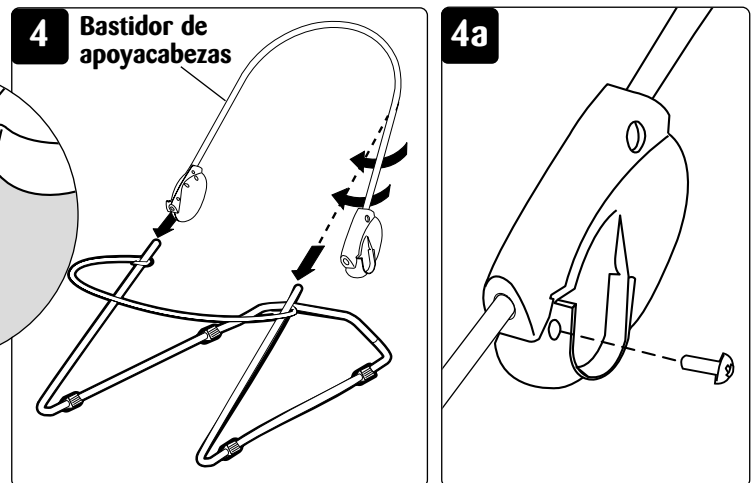
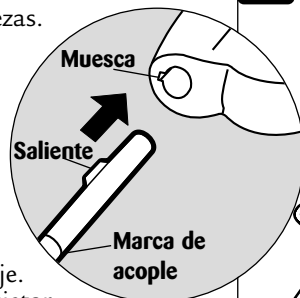

5 Asiento de tela:

Identifique el bolsillo en la parte posterior del asiento de tela y deslícelo por sobre el marco de apoyacabezas (Figura 5).

Levante el bastidor del apoyapiés y tire del bolsillo inferior del asiento de tela para hacerlo pasar por sobre el bastidor, hasta que la parte inferior del apoyapiés coincida con la parte inferior del bolsillo (Figura 5a).

NOTA: Antes de usar el producto, asegúrese de que los cuatro tacos de las patas apoyen perfectamente en el suelo (Figura 5a). Si es necesario, instale nuevamente el asiento de tela en los bastidores del apoyapiés y del apoyacabezas.

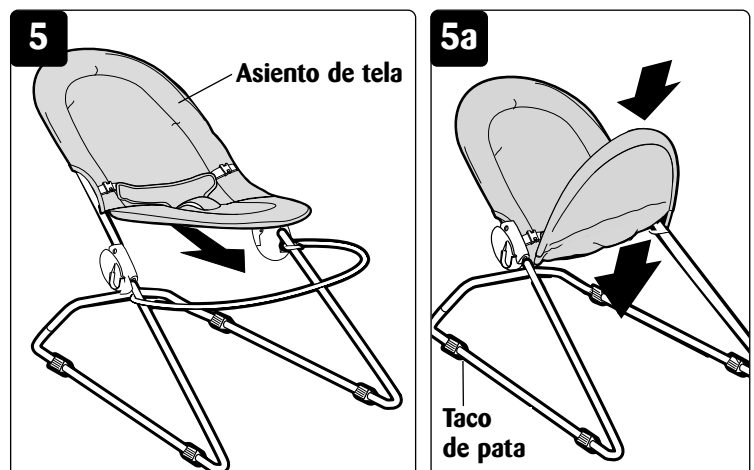

Para armar (continuación)

6 Juguetes:

Deslice el montaje del gusano de juguete en el surco de la parte externa del conector derecho (Figura 6).

Deslice el montaje de la flor de juguete en el surco de la parte externa de la unidad de vibración (Figura 6a).

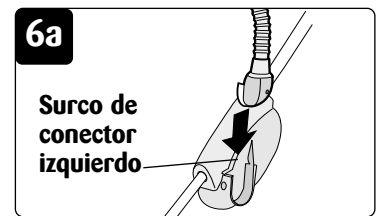

Cómo utilizar el gusano de juguete

Etapa 1 (modo calmante):

Coloque el interruptor en el Modo 1 de música y luces. Se oirán dos canciones de aproximadamente dos minutos cada una. Después de las canciones, se inicia el modo espera. Al mover o sacudir el gusano de juguete, se oirá nuevamente la música durante cuatro minutos más.

Etapa 2 (modo interactivo):

Coloque el interruptor en el Modo 2 de luces, sonidos y canciones. Se activarán un sonido seguido de una canción y una combinación de luces por aproximadamente diez segundos. Después de estos diez segundos, se inicia el modo interactivo. Al mover o sacudir el gusano de juguete, se oirá nuevamente la música por diez segundos más.

Para APAGAR la unidad, mueva el interruptor hasta la posición central.

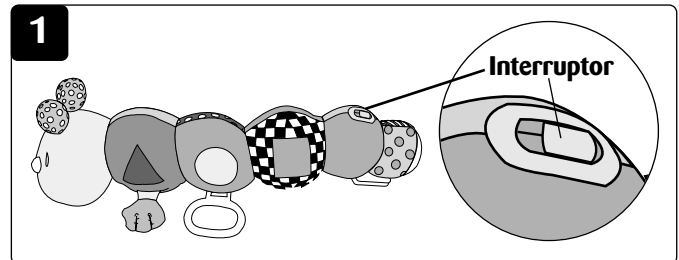

Cómo utilizar el sistema de retención

Desabroche la correa de retención. Coloque al bebé en la silla saltarina. Coloque la correa de retención entre las piernas del bebé y abróchela en posición (Figura 1). Tire de las correas de retención para lograr el ajuste apropiado (Figura 1a).

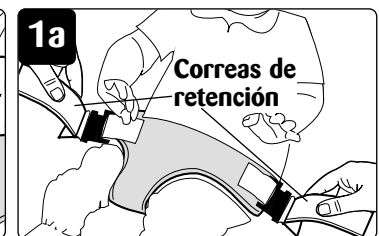
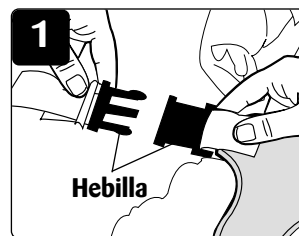

Cómo utilizar la función de vibración

Active la función de vibración deslizando el interruptor de la unidad de vibración de la posición de APAGADO a la posición de ENCENDIDO.

Cuidado y mantenimiento

Para retirar el asiento de tela:

Levante el bastidor del apoyapiés y retire el bolsillo inferior de la parte posterior del asiento de tela. Quite el asiento de tela del bastidor del apoyacabezas.

Para lavar el asiento de tela y los juguetes:

Limpie los juguetes con un paño suave y agua jabonosa templada. **NO SUMERJA LOS JUGUETES EN AGUA.**

El asiento de tela puede lavarse a máquina con agua fría en ciclo suave. Séquelo al aire libre o en un secador a baja temperatura. **NO UTILICE BLANQUEADORES.** Séquelo en un secador a baja temperatura.

Información de FCC

Este dispositivo cumple con lo establecido en la Parte 15 de las Reglamentaciones de la Comisión Federal de Comunicaciones (FCC). La operación está sujeta a las siguientes dos condiciones: (1) este dispositivo no puede causar interferencias perjudiciales, y (2) este dispositivo debe aceptar toda interferencia recibida, incluso aquéllas que puedan provocar un funcionamiento inadecuado.

INTERFERENCIAS DE RADIO Y TELEVISIÓN

Este equipo ha sido probado y se ha determinado que cumple con los límites para dispositivos digitales de Clase B, de acuerdo con la Parte 15 de las Reglamentaciones de la FCC. Estos límites han sido diseñados para proporcionar una protección razonable contra interferencias perjudiciales en una instalación residencial. Este equipo genera, utiliza y puede irradiar energía de radiofrecuencia y, si no se ha instalado y utilizado conforme a las instrucciones, puede causar interferencias perjudiciales en la recepción de señales de radio y televisión. Sin embargo, no existe garantía alguna de que no se producirán interferencias en una instalación particular. Si este equipo causa alguna interferencia en la recepción de las señales de radio y televisión, se ruega al usuario que trate de corregirla tomando una o más de las siguientes medidas:

- Reoriente o traslade la antena de recepción.
- Aumente la separación entre el equipo y el receptor.
- Conecte el equipo a la salida de un circuito diferente de aquél al que esté conectado el circuito.
- Consulte al distribuidor o a un técnico de radio y televisión con experiencia.

Los cambios y modificaciones no expresamente aprobados por el fabricante o registrante de este equipo pueden invalidar su autoridad para operar el mismo, conforme a las reglamentaciones de la Comisión Federal de Comunicaciones (FCC).

Free Manuals Download Website

<http://myh66.com>

<http://usermanuals.us>

<http://www.somanuals.com>

<http://www.4manuals.cc>

<http://www.manual-lib.com>

<http://www.404manual.com>

<http://www.luxmanual.com>

<http://aubethermostatmanual.com>

Golf course search by state

<http://golfingnear.com>

Email search by domain

<http://emailbydomain.com>

Auto manuals search

<http://auto.somanuals.com>

TV manuals search

<http://tv.somanuals.com>