

# BASS ATTACK PEDAL

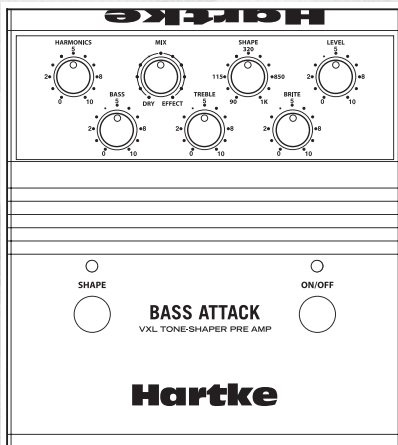

**BASS PRE-AMP/DI**

**Owners Manual**

# Hartke

Copyright 2005, Hartke

Printed August 2005 v5.0

Hartke

575 Underhill Blvd.

P.O. Box 9031

Syosset, NY 11791-9031

Phone: 1-800-3-SAMSON (1-800-372-6766)

Fax: 516-364-3888

[www.samsontech.com](http://www.samsontech.com)

<sup>A</sup> **K-TEAM**  
PRODUCTION

## **ENGLISH**

Bass Attack Introduction and Features	4
Bass Attack Front Panel Layout	5
Bass Attack Side Panel Layout	6
Operating the Bass Attack	7
Operating the Bass Attack	8
Operating the Bass Attack	9

## **FRANÇAIS**

Bass Attack — Introduction et caractéristiques	11
Bass Attack — Face avant	12
Bass Attack — Face latérale	13
Utilisation du Bass Attack	14
Utilisation du Bass Attack	15
Utilisation du Bass Attack	16
Bass Attack — Schémas de câblage	17
Bass Attack Set-ups	18

## **DEUTSCHE**

Bass Attack - Einleitung und Features	19
Bass Attack - Vorderseite	20
Bass Attack - Seite	21
Bass Attack betreiben	22
Bass Attack betreiben	23
Bass Attack betreiben	24
Bass Attack Systemdiagramme	25

## **ESPAÑOL**

Bass Attack Introducción y características	27
Distribución del panel frontal del Bass Attack	28
Distribución de los paneles laterales del Bass Attack	29
Manejo del Bass Attack	30
Manejo del Bass Attack	31
Manejo del Bass Attack	32
Diagramas del sistema Bass Attack	33
Configuraciones del Bass Attack	34
Bass Attack Set-ups	35
■ はじめに／特長	32
■ フロントパネルのレイアウト	33
■ サイドパネルのレイアウト	34
■ ベースアタックの操作	35-36
電源を入れる	
BASS／TREBLEイコライザーを使う	
HARMONICS・コントロールを使う	
SHAPE・コントロールを使う	

# Bass Attack Introduction and Features

## Introduction

Wow Man! You just bought the coolest and most useful tool a bass player can own, the Hartke Bass Attack! The Bass Attack is a serious pre-amp and DI that provides dual functionality by incorporating great front-end tone shaping, along with a super-clean balanced direct output to send to your recorder or Front-Of-House mixer. You can dial-in a wide range of sound, thanks to Hartke's VXL Tone-Shaper circuitry, which features a powerful three-band equalizer, plus a Harmonics control with Mix that lets you add a little bit of warmth, or all the way to complete grung. You also get the world famous Hartke Shape circuit that will enable you to further control your tone and get the sound that's just right for your music. If you're playing live, you can take advantage of the two footswitches that let you change your sound by engaging the Shape or Harmonics. The Bass Attack has extensive input and output connectors including 1/4-inch inputs, balanced XLR Direct Output and 1/4-inch Parallel Output, providing maximum flexibility for patching in to amps, mixer and recorders. The Bass Attack is perfectly at home in the studio or on the road. In fact, the aluminum extrusion and steel chassis ensure solid performance from night-to-night and venue-to venue. Whether you are recording or playing live, the Bass Attack by Hartke will give you the sound you've been looking for.

## Bass Attack Features

- Bass Pre-amplifier and Direct Insertion Box .
- Adjustable Harmonics control with mix for warming, or frying, your tone.
- Adjustable Shape equalization circuit with footswitch on and off.
- BASS and TREBLE and BRITE equalizer controls.
- XLR and 1/4-inch Direct Outputs.
- Rugged Aluminum Chassis.
- Three year extended warranty.

## Bass Attack Front Panel Layout

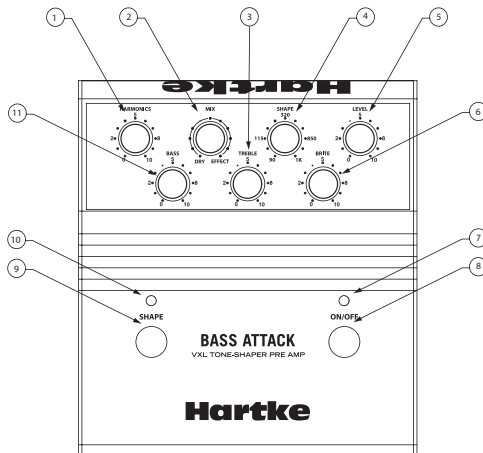

- 1 **HARMONICS** - Control knob used to adjust the amount of tube-emulation from warmth to dirt.
- 2 **MIX** – Control knob used to adjust the blend between the dry signal and Harmonics signal.
- 3 **TREBLE** - Control knob used to boost or cut the high frequencies.
- 4 **SHAPE** - Used to adjust the renowned Hartke one-knob equalizer circuit with a preset curve that can be swept through the wide frequency range.
- 5 **LEVEL** – Used to adjust the overall Output volume.
- 6 **BRITE** – Used to adjust the extreme high frequencies.
- 7 **ON/OFF LED** –RED LED, which illuminates to indicate that the Harmonics, Mix and Brite functions are engaged.
- 8 **ON/OFF** - Footswitch used to engage the Harmonics, Mix and Brite functions.
- 9 **SHAPE switch** – Footswitch used to engage the Hartke Shape circuit.
- 10 **SHAPE LED** - RED LED, which illuminates to indicate that Hartke Shape circuit is engaged.
- 11 **BASS** - Control knob used to boost or cut the low frequencies.

## Bass Attack Side Panel Layout

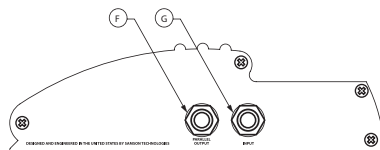
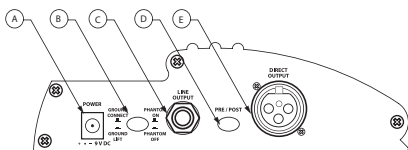

- A Power Inlet** – Power inlet for connecting the option AD006 power adapter.
- B PHANTOM ON / GROUND LIFT switch**  
- Use to switch between phantom power or battery operation, and/or Ground Lift/Connect.
- C LINE OUTPUT** - 1/4-inch jack carrying the line-level output signal, either affected or un-affected, depending on the Pre/Post switch.
- D PRE/POST switch** – When the switch is out, the Direct Output signal is a parallel output of the input, with no effects. When the switch is pressed in, the Direct Output signal is with effects.
- E DIRECT OUTPUT** - XLR balanced output connector carrying the mic-level output signal, either affected or un-affected, depending on the Pre/Post switch.
- F PARALLEL OUTPUT** - Standard 1/4-inch output jack for sending the original signal to an on-stage amplifier.
- G INPUT** – Standard 1/4-inch input jack for connecting a passive or active bass.

# Operating the Bass Attack

## Setting Up the BASS ATTACK

The basic procedure for setting up and using your Bass Attack is simple and takes only a few minutes. Remove all packing materials (save them in case of need for future service).

## Power the BASS ATTACK

You can power the Bass Attack with a standard 9-volt battery, a standard DC power adapter, or by applying standard 48-volt phantom power. You can use whichever power source is most convenient, however, you should keep in mind that there are, from time-to-time, trade-offs. You may have a well grounded live sound or studio set-up that will not exhibit ground loop problems, but when you are on the road or in other studios you can have ground loops. Because of possible ground loops, which are part of live sound and recording, you may want to consider using a battery to keep the grounds from the Bass Attack isolated from the grounds the rest of your gear. You can check the phantom or AC operation with a quick sound check to listen for any buzzing. If there is no buzz you have a well-grounded system. If you hear buzzing, go to battery operation. Hey, life's a trade off, so is powering your audio gear.

## PHANTOM ON - OFF / GROUND CONNECT / LIFT SWITCH

The PHANTOM ON-OFF / GROUND CONNECT / LIFT SWITCH is a latching switch that provides two functions at the same time. In the up position, the switch connects Ground on the XLR cable, and by doing that, the switch also allows the unit to be powered by a phantom power supply. When the switch is set to the down position, the ground is disconnected, and therefore, the phantom power operation is disabled.

## Using Phantom Power

If you are connecting to a mixer that has phantom power, the Bass Attack can be powered by connecting a standard mic cable to the Direct Output. Be sure to check that the mixer's phantom power switch is set to the "on" position. Then, make sure that the PHANTOM ON - OFF /GROUND CONNECT / LIFT SWITCH is out so that phantom power is enabled.

**WARNING:** To avoid a possible loud pop that can damage speakers, be sure to mute your speaker system and bass amp before un-plugging any mic cable with phantom power.

## Operating the Bass Attack

### Power the BASS ATTACK - continued

#### Installing the Battery

Install a standard 9-volt battery by removing the battery door and attaching the battery to the terminal connector. Fit the battery into the compartment and reinstall the battery door.

#### Using a AC/DC Power Adapter

You can power the Bass Attack using the optional AC006 power supply available from your local Hartke dealer. Simply plug the power adapter into the DC inlet and then, plug the power adapter into a standard 110-volt power outlet.

#### Control Knobs and Switches

Before you get started you should get familiar with the various control knobs and switches on the Bass Attack and how they operate. The BASS and TREBLE, as well as the LEVEL control knobs, are always active regardless of the position of either foot switch. The HARMONICS and BRITE controls are activated by the ON/OFF switch and are engaged when the red LED is illuminated. The SHAPE control is activated by the SHAPE footswitch and is engaged when the red LED is illuminated. As you read through the next sections you will see the power of the Bass Attack and how each layer of control adds to the possibilities.

#### Using the BASS AND TREBLE Equalizer

The BASS and TREBLE knobs are used to adjust the overall low and high tone of your bass. The BASS and TREBLE controls are always active but when they are set to the "5" position they are flat and have no affect on the sound. If you want to add more lows or highs to your sound, move the BASS or TREBLE control knobs up, and if you want less low or highs move the respective knob down. Use your ears and experiment with these knobs to get the sound that's best for your music. A good place to start is with the BASS, TREBLE and LEVEL control set to "5".



## Operating the Bass Attack

### Using the HARMONICS control

The Bass Attack provides a HARMONICS control for adding overtones, which produce a tube like tone. The HARMONICS control allows you to add a little warmth to your sound, or dial up complete distortion for a radical roots rock sound. When using the Harmonics circuit, keep in mind the BRITE control is turned on with the HARMONICS (using the ON/OFF footswitch), and will affect the sound. The MIX control is also active to adjust the balance between clean and effects.

- Switch the ON/OFF footswitch so the red LED is illuminated, indicating the HARMONICS circuit is engaged.
- Now adjust the HARMONICS control to set the amount of overtones.
- Next, use the MIX control to adjust the blend between the clean signal and the Harmonics.
- Adjust the BRITE control for more high frequencies.

### Using the SHAPE control

The SHAPE control applies a specialized 20 dB notch filter to the specified frequency area so that you can customize the effect of the Shape curve to best complement your particular bass instrument. Moving the Shape control clockwise causes the notch filter to be applied to higher frequencies while moving it counterclockwise causes it to be applied to lower frequencies. At the fully clockwise position, the filter is applied to the 1 kHz frequency area; this will act to attenuate mid-range frequencies and give your bass a deep, low tone. At the fully counterclockwise position, the filter is applied to the 90 Hz frequency area; this will act to attenuate low frequencies and give your bass a biting, trebly sound.

- Switch the SHAPE footswitch so the red LED is illuminated indicating the SHAPE circuit is engaged.
- Now, sweep through the frequencies and find the Shape curve that's the best for your sound.

## Bass Attack System Diagrams

### BASS ATTACK Typical Set-ups

There are many different ways to use the Bass Attack, however, the basic connection is the same in most installations and applications. The following sections detail the connections for a Bass plugged into an on stage amplifier and feeding a main PA mixer in a live situation, and also, using the pre-amp with external effects feeding a console in a recording situation. Follow these simple steps to get connected:

#### Direct Insertion of an Instrument into a PA System

One of the most common applications for using a DI, like the Bass Attack, is getting the signal of a bass guitar into the PA system. Simply put, the low frequencies produced by bass are difficult to mic, so use of a DI box is almost always preferable. In addition, the signal going to PA system can be tweaked by the FOH (front of house) engineer, without affecting the sound the musician dials up on stage. Follow the diagram and steps below to connect a guitar to a PA mixer.

- Connect the output of the guitar or bass to the Bass Attack's INPUT.
- Connect Bass Attack's PARALLEL OUTPUT to the input of the guitar or bass amplifier.
- Connect Bass Attack's DIRECT OUTPUT to the input of main PA mixer.

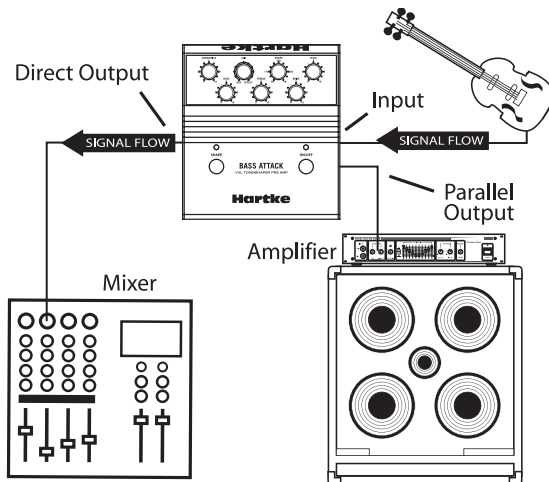

# Bass Attack — Introduction et caractéristiques

## Introduction

Woah ! Vous venez d'acheter l'outil le plus cool pour les bassistes : le Bass Attack Hartke ! Le Bass Attack est un préampli et un boîtier de direct de haute qualité associant un préampli à la sonorité exceptionnelle et une boîte de direct symétrique au son super clair, vous permettant d'attaquer directement votre enregistreur ou votre console de sonorisation. Vous pouvez régler une vaste palette de sonorités, grâce au circuit de traitement sonore VXL Tone-Shaper Hartke, équipé d'un puissant égaliseur trois bandes, avec réglage des harmoniques et bouton Mix, vous permettant d'ajouter de la chaleur ou de la saturation à votre son. Vous disposez également du célèbre circuit Shape Hartke vous permettant d'affiner votre son en fonction de votre style musical. Si vous jouez sur scène, vous pourrez tirer avantage des deux commutateurs au pied vous permettant d'activer/désactiver les circuits Shape et Harmonics. Le Bass Attack dispose de nombreuses entrées et sorties dont des entrées en Jack 6,35 mm, une sortie symétrique Direct en XLR et une sortie parallèle en Jack 6,35 mm. Ceci vous garantit une extrême polyvalence de connexion à vos amplificateurs, consoles et enregistreurs. Le Bass Attack convient parfaitement aux utilisations de studio et de scène. La construction en aluminium et en acier lui garantit une robustesse à l'épreuve des concerts, soir après soir. Que ce soit pour l'enregistrement ou la scène, le Bass Attack Hartke vous permettra d'obtenir le son que vous recherchez.

## Fonctions du Bass Attack

- Préamplificateur et boîtier de direct pour basse.
- Réglage d'harmoniques avec mixage pour un son allant de clair à totalement saturé.
- Égalisation Shape commutable au pied.
- Réglages d'égalisation BASS, TREBLE et BRITE.
- Sortie XLR sortie directe Jack 6,35 mm.
- Boîtier robuste en aluminium.
- Garantie étendue de trois ans.

## Bass Attack — Face avant

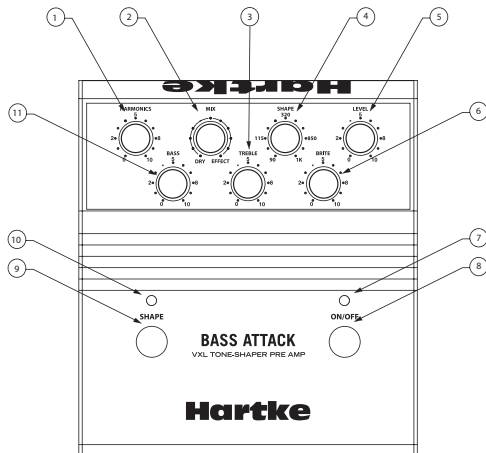

- 1 **HARMONICS** - Permet de régler le niveau de la simulation du son à lampe. De chaud à saturé.
- 2 **MIX** - Bouton permettant de régler le dosage entre le signal d'entrée et les harmoniques.
- 3 **TREBLE** - Bouton permettant d'atténuer ou d'accroître les hautes fréquences.
- 4 **SHAPE** - Célèbre égalisation Hartke à un seul bouton à courbe pré-réglée et balayable sur une large bande de fréquences.
- 5 **LEVEL** - Détermine le niveau de sortie général.
- 6 **BRITE** - Règle les très hautes fréquences.
- 7 **LED ON/OFF** - Cette Led rouge s'allume lorsque les fonctions Harmonics, Mix et Brite sont actives.
- 8 **ON/OFF** - Commutateur permettant d'activer les fonctions Harmonics, Mix et Brite.
- 9 **SHAPE** - Commutateur permettant d'activer le circuit Shape Hartke.
- 10 **SHAPE LED** - Cette Led rouge s'allume lorsque le circuit Shape est actif.
- 11 **BASS** - Bouton permettant d'atténuer ou d'accroître les basses fréquences.

## Bass Attack — Face latérale

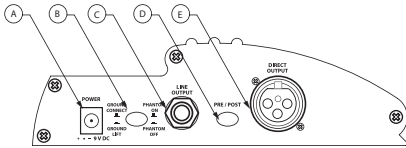

**A Alimentation** – Embase permettant de connecter l'adaptateur secteur optionnel AD006.

**B Commutateur PHANTOM ON/ GROUND LIFT** - Permet de sélectionner l'alimentation par pile ou par fantôme et/ou de découpler la masse.

**C LINE OUTPUT** - Jack 6,35 mm de sortie du signal à niveau ligne, traité ou non traité, selon la position du sélecteur Pre/Post.

**D Sélecteur PRE/POST** – Lorsque la touche est relâchée, le signal Direct Out est identique au signal d'entrée, sans les effets. Lorsque la touche est enfoncée, le signal de la sortie est traité par les effets de la pédale.

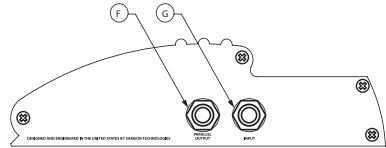

**E DIRECT OUT** - Sortie symétrique XLR à niveau micro, traité ou non traité par les effets internes, selon la position du sélecteur Pre/Post.

**F PARALLEL OUT** - Jack 6,35 mm de sortie permettant de renvoyer le signal d'entrée vers un amplificateur de scène.

**G INPUT** – Jack d'entrée 6,35 mm permettant la connexion de la guitare basse. (passive ou active).

# Utilisation du Bass Attack

## Configuration du BASS ATTACK

La procédure de configuration du Bass Attack est simple et ne prend que quelques minutes. Retirez la pédale de son emballage (conservez-le en cas de réparation).

## Alimentation du BASS ATTACK

Vous pouvez alimenter le Bass Attack avec une pile de 9 Volts, un adaptateur secteur ou par alimentation fantôme 48 Volts standard. Vous pouvez utiliser la source d'alimentation que vous souhaitez. Ceci dit, il se peut que vous ayez un système de sonorisation ou de studio correctement mis à la terre et à la masse qui peut montrer des problèmes de boucle de masse lorsque vous utilisez la pédale. Il est dans ce cas conseillé d'utiliser une pile pour isoler les masses du Bass Attack des masses des vos équipements audio. Vous pouvez contrôler le fonctionnement de l'alimentation par fantôme ou par adaptateur secteur et vérifier l'absence de tout ronflement. Dans ce cas, vous pouvez utiliser le type d'alimentation que vous souhaitez. Si vous entendez des ronflements, alimentez la pédale par pile. Tout est affaire de compromis, mais avec le Bass Attack, vous avez le choix.

## Touche PHANTOM ON - OFF/GROUND CONNECT/LIFT SWITCH

La touche PHANTOM ON-OFF/GROUND CONNECT/LIFT offre deux fonctions. En position relâchée, la touche connecte la masse sur le connecteur XLR, et ainsi vous permet d'alimenter la pédale par fantôme. Lorsque la touche est enfoncée, la masse est déconnectée, ce qui désactive l'alimentation par fantôme.

## Utilisation de l'alimentation fantôme

Si vous connectez la pédale à une console de mixage avec alimentation fantôme, le Bass Attack peut être alimenté par fantôme en utilisant un câble micro standard entre la console et la sortie Direct Out. Vérifiez que l'alimentation fantôme est activée sur l'entrée correspondante de la console. Vérifiez ensuite que la touche PHANTOM ON - OFF/GROUND CONNECT/LIFT est relâchée.

**ATTENTION :** Pour éviter tout bruit de pop pouvant endommager vos enceintes, coupez le son de votre ampli basse et de vos enceintes avant de connecter/déconnecter le câble micro portant l'alimentation fantôme.

# Utilisation du Bass Attack

## Alimentation du BASS ATTACK - Suite

### Installation de la pile

Installez une pile standard de 9 Volts en retirant le couvercle du compartiment de la pile et en fixant la pile sur son connecteur. Installez la pile dans son compartiment et installez à nouveau le couvercle.

### Utilisation d'un adaptateur secteur Alternatif/Continu

Vous pouvez alimenter le Bass Attack à l'aide de l'adaptateur secteur optionnel Hartke disponible auprès de votre revendeur. Connectez simplement l'adaptateur à l'embase DC In et au secteur.

### Boutons et touches

Avant de commencer, familiarisez-vous avec les boutons et touches du Bass Attack et avec leurs fonctions. Les boutons BASS, TREBLE et LEVEL sont toujours actifs, quelle que soit la position des commutateurs. Les réglages HARMONICS et BRITE sont activés par le commutateur ON/OFF et sont actifs lorsque la Led rouge est allumée. Le réglage SHAPE est commandé par le commutateur au pied SHAPE — la fonction est active lorsque la Led rouge est allumée. Lisez les sections suivantes — vous aurez une meilleure idée de la puissance du Bass Attack et comment chaque réglage décuple ses possibilités.

### Utilisation de l'égaliseur BASS et TREBLE

Les boutons BASS et TREBLE servent à régler la réponse générale dans les basses et hautes fréquences de votre basse. Les boutons BASS et TREBLE sont toujours actifs, mais offrent une réponse plate sur la position "5" et ne modifient donc pas le son sur cette position. Si vous souhaitez ajouter des graves ou des aigus à votre son, déplacez le bouton BASS ou TREBLE vers la droite. Si vous souhaitez atténuer ces fréquences, tournez les boutons vers la gauche. Utilisez vos oreilles et essayez diverses positions. Commencez en réglant les boutons BASS, TREBLE et LEVEL sur "5".

## Utilisation du Bass Attack

### Utilisation du réglage HARMONICS

Le Bass Attack est équipé d'un réglage HARMONICS permettant d'ajouter des harmoniques au signal et obtenir un son à lampes. Le réglage HARMONICS vous permet d'ajouter un peu de chaleur à votre son, ou de le saturer totalement. Lorsque vous utilisez le circuit HARMONICS (à l'aide du commutateur au pied ON/OFF), rappelez-vous que le réglage BRITE reste actif et affecte votre son. Le réglage MIX reste actif pour doser le mélange entre le son clair et le son traité.

- Appuyez sur le commutateur au pied ON/OFF pour allumer la Led rouge, ce qui indique que le circuit HARMONICS est actif.
- Réglez le bouton HARMONICS pour régler le taux d'harmoniques.
- Utilisez ensuite le bouton MIX pour régler le mixage entre le signal d'entrée et les harmoniques.
- Réglez le bouton BRITE pour ajouter des hautes fréquences.

### Utilisation du réglage SHAPE

Le bouton SHAPE applique un filtre Notch à 20 dB sur une fréquence spécifique, ce qui vous permet de personnaliser l'effet de la courbe Shape en fonction de votre basse. Tournez le bouton Shape vers la droite pour appliquer le filtre Notch aux fréquences aiguës. Tournez le bouton vers la gauche pour appliquer le filtre aux basses fréquences. En position maximum, le filtre est appliqué sur la fréquence de 1 kHz ; ceci vous permet d'atténuer les médiums de la basse et de lui donner plus de corps dans les basses fréquences. En position minimum, la fréquence du filtre est de 90 Hz — Ceci vous permet d'atténuer les basses fréquences et de donner du mordant à votre basse.

- Appuyez sur le commutateur SHAPE pour allumer la Led rouge, ce qui indique que le circuit SHAPE est activé.
- Modifiez la fréquence pour trouver la sonorité que vous souhaitez.



## Bass Attack — Schémas de câblage

### BASS ATTACK — Configurations types

Il y a diverses façons d'utiliser le Bass Attack, mais le câblage de base reste le même pour la plupart des installations et applications. Les chapitres qui suivent vous expliquent comment connecter une basse reliée à un ampli de scène et à une console de sonorisation. Vous verrez également comment utiliser le préamplificateur avec des effets externes pour alimenter une console d'enregistrement. Voici comment procéder :

### Insertion directe de l'instrument dans la sonorisation

L'une des applications les plus communes d'utilisation d'un boîtier de direct comme le Bass Attack, consiste à connecter la sortie de la basse à la console de sonorisation. Les basses fréquences produites par les guitares basses sont difficiles à reprendre par micro, c'est pour cette raison qu'il est préférable d'utiliser un boîtier de direct. De plus, le signal peut être modifié par l'ingénieur du son sans affecter le son du bassiste sur scène. Procédez comme indiqué ci-dessous.

- Connectez la sortie de la guitare ou de la basse à l'entrée INPUT du Bass Attack.
- Reliez la sortie PARALLEL OUT du Bass Attack à l'entrée de l'ampli guitare/basse.
- Reliez la sortie DIRECT OUT du Bass Attack à l'entrée de la console de sonorisation.

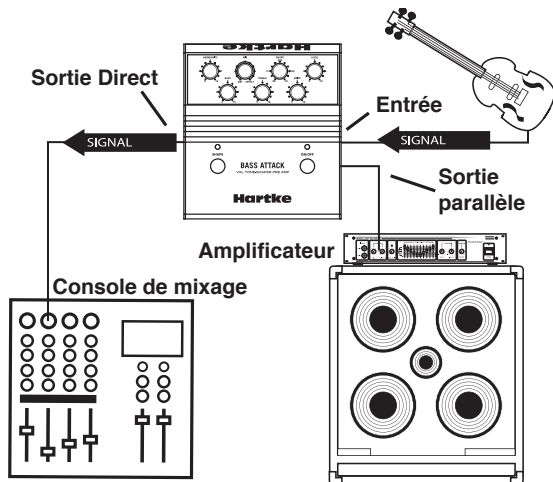

# Bass Attack - Einleitung und Features

## Einleitung

Boaaa Mann! Sie haben gerade das coolste und nützlichste Tool gekauft, das ein Bassist besitzen kann: den Hartke Bass Attack! Der Bass Attack ist ein ausgewachsener Preamp plus DI-Box, der eine Doppelfunktion erfüllt, indem er eine großartige Klangregelung sowie einen super-sauberen symmetrischen Direktausgang zur Weiterleitung von Signalen zu einem Recorder oder Saalmischer bietet. Dank Hartkes VXL Tone-Shaper Schaltung mit kraftvollem 3-Band-EQ und Harmonics-Regler plus Mix zum Hinzufügen aller Timbres -- von etwas Wärme bis zum totalen Grunge -- lässt sich eine breite Soundpalette einstellen. Zusätzlich erhalten Sie die weltberühmte Hartke Shape-Schaltung, mit der sich Sounds noch detaillierter steuern und exakt auf Ihre Musik abstimmen lassen. Bei Live-Darbietungen können Sie mit den beiden Fußschaltern die Shape- oder Harmonics-Funktionen aktivieren und komfortabel Sounds wechseln. Der Bass Attack besitzt zahlreiche Eingänge und Ausgänge, inklusive 1/4" Inputs, symmetrische XLR Direct Outs und 1/4" Parallel Outs, und kann dadurch sehr flexibel mit Amps, Mischern und Recordern verbunden werden. Der Bass Attack ist im Studio und auf Tour optimal einsetzbar, wobei das Aluminium-Profil und Stahl-Chassis zuverlässige Leistung garantieren - Nacht für Nacht und Gig für Gig. Der Bass Attack von Hartke liefert im Studio und auf der Bühne genau den Sound, den Sie suchen.

## Bass Attack Features

- Bass Preamp und Direct Insertion Box
- Harmonics-Regler mit Mix zum „Erwärmen“ oder „Braten“ des Sounds
- Regelbare Shape EQ-Schaltung mit Fußschalter Ein/Aus
- BASS und TREBLE und BRITE EQ-Regler
- XLR- und 1/4" Direktausgänge
- stabiles Aluminium-Chassis
- 3-jährige erweiterte Garantie

## Bass Attack - Vorderseite

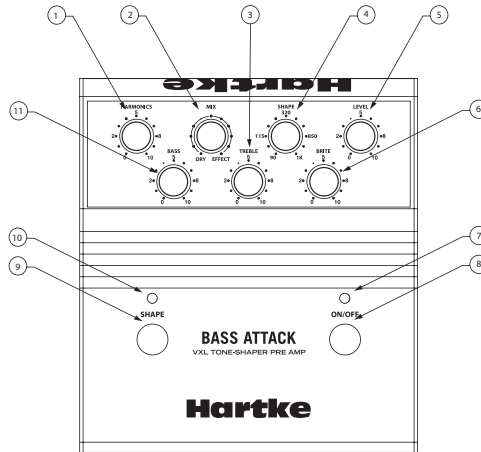

- 1 **HARMONICS** - Regelt die Stärke der Röhrenemulation von „warm“ bis „schmutzig“.
- 2 **MIX** - Regelt die Mischung zwischen trockenem Signal und Harmonics-Signal.
- 3 **TREBLE** - Zur Anhebung/Absenkung hoher Frequenzen.
- 4 **SHAPE** - Zum Einstellen der berühmten Hartke 1-Knopf EQ-Schaltung mit voreingestellter Kurve, die durch einen breiten Frequenzbereich bewegt werden kann.
- 5 **LEVEL** - Regelt den Gesamt-Ausgangspegel.
- 6 **BRITE** - Regelt extrem hohe Frequenzen.
- 7 **ON/OFF LED** - ROTE LED - leuchtet bei Aktivierung der Harmonics-, Mix- und Brite-Funktionen.
- 8 **ON/OFF** - Fußschalter zum Aktivieren der Harmonics-, Mix- und Brite-Funktionen.
- 9 **SHAPE-Schalter** - Fußschalter zum Aktivieren der Hartke Shape-Schaltung.
- 10 **SHAPE LED** - ROTE LED - leuchtet bei Aktivierung der Hartke Shape-Schaltung.
- 11 **BASS** - Zur Anhebung/Absenkung tiefer Frequenzen.

## Bass Attack - Seite

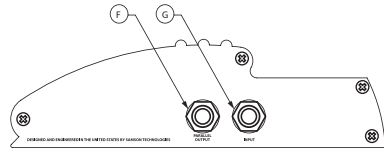
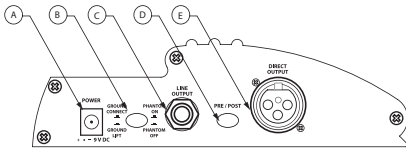

- A Power Inlet** – Netzeingang für den optionalen AD006 Netzadapter.
- B PHANTOM ON / GROUND LIFT-Schalter** - Zum Umschalten zwischen Phantomspannung/Batteriebetrieb und/oder Ground Lift/Connect.
- C LINE OUTPUT** - 1/4" Buchse zur Ausgabe des Line-Pegel Ausgangssignals, entweder bearbeitet oder unbearbeitet - abhängig von der Stellung des Pre/Post-Schalters.
- D PRE/POST-Schalter** – Bei gelöster Taste entspricht das Direct Output-Signal dem Eingangssignal ohne Effekte. Bei gedrückter Taste enthält das Direct Output-Signal auch Effekte.
- E DIRECT OUTPUT** - Symmetrischer XLR-Ausgang zur Ausgabe eines Mic-Pegel Ausgangssignals, entweder bearbeitet oder unbearbeitet - abhängig von der Stellung des Pre/Post-Schalters.
- F PARALLEL OUTPUT** - Standard 1/4" Ausgang zur Weiterleitung des Originalsignals zu einem Bühnenverstärker.
- G INPUT** – Standard 1/4" Eingang zum Anschluss eines passiven oder aktiven Basses.

# Bass Attack betreiben

## **BASS ATTACK einrichten**

Das Grundverfahren zum Einrichten und Benutzen Ihres Bass Attack ist einfach und dauert nur wenige Minuten. Entfernen Sie das gesamte Verpackungsmaterial (heben Sie es für zukünftige Wartungsarbeiten auf).

## **BASS ATTACK mit Spannung versorgen**

Zur Spannungsversorgung des Bass Attack kann eine standard 9-Volt Batterie, ein standard DC-Netzadapter oder eine standard 48-Volt Phantomspannung dienen. Sie können die jeweils praktischste Spannungsversorgung verwenden, sollten aber bedenken, dass Sie manchmal Nachteile in Kauf nehmen müssen. Vielleicht benutzen Sie ein gut geerdetes Live Sound- oder Studio-Setup, bei dem normalerweise keine Probleme mit Erdungsschleifen auftreten, aber sobald Sie auf Tournee oder in anderen Studios arbeiten, sind diese Erdungsprobleme da. Um eine Erdungsschleifen zu vermeiden, die Bestandteil von Live Sound- und Recording-Anwendungen sind, sollten Sie eine Batterie einsetzen, um die Erdung des Bass Attack von der Erdung der restlichen Anlage zu isolieren. Sie können den Phantomspannungs- oder AC-Betrieb mit einem kurzen Soundcheck prüfen und hierbei auf Netzbrummen achten. Ist kein Brummen hörbar, arbeiten Sie mit einem gut geerdeten System. Falls Brummen auftritt, wechseln Sie zum Batteriebetrieb. Ja, ja das Leben ist ein Kuhhandel und dies gilt auch für den Betrieb Ihrer Audioanlage.

## **PHANTOM ON - OFF / GROUND CONNECT / LIFT-SCHALTER**

Der PHANTOM ON-OFF / GROUND CONNECT / LIFT-SCHALTER ist ein rastender Schalter, der zwei Funktionen gleichzeitig erfüllt. In der OBEN-Position stellt der Schalter die Masseverbindung des XLR-Kabels her und ermöglicht damit gleichzeitig den Betrieb des Geräts mit Phantomspannung. In der UNTEN-Position ist die Masse-Verbindung unterbrochen und daher auch die Phantomspannungs-Versorgung deaktiviert.

## **Phantomspannung verwenden**

Beim Anschluss des Bass Attack an einen Mischer mit Phantomspannung kann der Bass Attack durch Anschließen eines standard Mic-Kabels an den Direct Output mit Spannung versorgt werden. Stellen Sie sicher, dass der Phantom Power-Schalter des Mixers auf ON gesetzt ist. Stellen Sie dann sicher, dass der PHANTOM ON - OFF /GROUND CONNECT / LIFT-SCHALTER gelöst und dadurch die Phantomspannung aktiviert ist.

**VORSICHT:** Um laute Pop-Geräusche, die Lautsprecher beschädigen können, zu vermeiden, müssen Sie Ihr Lautsprechersystem und Ihren Bass-Amp stummschalten, bevor Sie Phantomspannung führende Mikrofonkabel entfernen.

## Bass Attack betreiben

### **BASS ATTACK mit Spannung versorgen - Fortsetzung**

#### **Batterie installieren**

Installieren Sie eine standard 9-Volt Batterie, indem Sie den Batteriedeckel entfernen und die Batterie am Terminalanschluss befestigen. Legen Sie die Batterie ins Batteriefach und schließen Sie den Batteriedeckel.

#### **AC/DC Netzadapter verwenden**

Sie können den Bass Attack auch über das optionale AC006 Netzteil - erhältlich bei Ihrem örtlichen Hartke-Fachhändler - mit Spannung versorgen. Stecken Sie den Netzadapter einfach in den DC-Eingang und in eine standard 110-Volt Netzsteckdose.

#### **Regler und Schalter**

Bevor Sie beginnen, sollten Sie sich mit den Funktionen der verschiedenen Regler und Schalter des Bass Attack vertraut machen. Die BASS- und TREBLE- sowie die LEVEL-Regler sind ungeachtet der Fußschalter-Positionen immer aktiviert. Die HARMONICS- und BRITE-Regler werden mit dem ON/OFF-Schalter aktiviert (rote LED leuchtet). Der SHAPE-Regler wird mit dem SHAPE-Fußschalter aktiviert (rote LED leuchtet). Beim Lesen der nächsten Abschnitte werden Sie die Leistungsvielfalt des Bass Attack erkennen und verstehen, wie jede Steuerungsebene die Einsatzmöglichkeiten erweitert.

#### **BASS UND TREBLE EQ einsetzen**

Mit den BASS- und TREBLE-Reglern stellen Sie die Bässe und Höhen Ihres Basses global ein. Die BASS- und TREBLE-Regler sind immer aktiv. In Position "5" sind sie linear eingestellt und beeinflussen den Klang nicht. Um dem Sound mehr Bässe oder Höhen hinzuzufügen, drehen Sie die BASS- oder TREBLE-Regler nach rechts. Um den Bass- oder Höhenanteil zu verringern, drehen Sie den jeweiligen Regler nach links. Benutzen Sie Ihr Gehör und experimentieren Sie mit diesen Reglern, um den optimalen Sound für Ihre Musik zu finden. Ein guter Ausgangspunkt ist Position „5“ für BASS, TREBLE und LEVEL.

## Bass Attack betreiben

### HARMONICS-Regler verwenden

Der HARMONICS-Regler des Bass Attack fügt dem Klang Obertöne hinzu, die einen röhrenähnlichen Klang erzeugen. Mit dem HARMONICS-Regler können Sie Ihrem Sound etwas Wärme oder aber fette Verzerrungen für einen radikalen Roots Rocksound verleihen. Beim Einsatz der Harmonics-Schaltung sollten Sie bedenken, dass der BRITE-Regler (via ON/OFF-Fußschalter) zusammen mit HARMONICS eingeschaltet wird und den Sound beeinflusst. Mit dem ebenfalls aktivierten MIX-Regler können Sie die Balance zwischen Direkt- und Effektsignal einstellen.

- Drücken Sie den ON/OFF-Fußschalter, damit die rote LED leuchtet und die HARMONICS-Schaltung aktiviert ist.
- Stellen Sie dann mit dem HARMONICS-Regler den Oberton-Anteil ein.
- Stellen Sie dann mit dem MIX-Regler die Mischung zwischen sauberem Signal und Obertönen ein.
- Stellen Sie mit dem BRITE-Regler zusätzliche Höhenanteile ein.

### SHAPE-Regler einsetzen

Der SHAPE-Regler wendet ein spezielles 20 dB Notch-Filter auf den gewählten Frequenzbereich an, damit Sie die Wirkung der Shape-Kurve feineinstellen können, um sie auf Ihren speziellen Bass abzustimmen. Durch eine Rechtsdrehung des Shape-Reglers wenden Sie das Notch-Filter auf höhere Frequenzen an. Durch eine Linksdrehung wenden Sie das Notch-Filter auf tiefere Frequenzen an. Bei völliger Rechtsdrehung wird das Filter auf den 1 kHz Frequenzbereich angewandt. Dadurch werden die Mitten bedämpft und dem Bassinstrument tiefe und ultratiefe Frequenzen hinzugefügt. Bei völliger Linksdrehung wird das Filter auf den 90 Hz Frequenzbereich angewandt. Dadurch werden die tiefen Frequenzen bedämpft und dem Bassinstrument beißende, strahlende Höhen hinzugefügt.

- Drücken Sie den SHAPE-Fußschalter, damit die rote LED leuchtet und die SHAPE-Schaltung aktiviert ist.
- Bewegen Sie sich jetzt durch die Frequenzen, um die Shape-Kurve zu finden, die für Ihren Sound am besten geeignet ist.

## Bass Attack Systemdiagramme

### BASS ATTACK - Typische Setups

Obwohl Sie den Bass Attack auf viele verschiedene Arten einsetzen können, wird er bei den meisten Installationen und Anwendungen auf die gleiche Weise angeschlossen. Die folgenden Abschnitte beschreiben detailliert, wie ein Bass in einer Live-Situation mit einem Bühnen-Verstärker verbunden und in den Haupt-PA-Mischer eingespeist wird. Es wird auch beschrieben, wie der Preamp in einer Aufnahme-Situation mit externen Effekten eingesetzt und in ein Mischpult eingespeist wird. Gehen Sie einfach wie folgt vor:

### Direkte Einspeisung eines Instruments in ein PA-System

Am häufigsten wird eine DI-Box, wie der Bass Attack, eingesetzt, um das Signal eines Basses in ein PA-System einzuspeisen. Da die von einem Bass erzeugten tiefen Frequenzen schwierig mit einem Mikrofon abzunehmen sind, ist in den meisten Fällen eine DI-Box vorzuziehen. Außerdem kann das zum PA-System geleitete Signal vom FOH (Saal-PA) Techniker feineinstellt werden, ohne den vom Musiker auf der Bühne gewählten Sound zu beeinflussen. Im folgenden Diagramm und den begleitenden Anleitungen wird beschrieben, wie Sie Ihren Bass an einen PA-Mischer anschließen.

- Verbinden Sie den Gitarren- oder Bass-Ausgang mit dem INPUT des Bass Attack.
- Verbinden Sie den PARALLEL OUTPUT des Bass Attack mit dem Eingang des Gitarren- oder Bass-Verstärkers.
- Verbinden Sie den DIRECT OUTPUT des Bass Attack mit dem Eingang des Haupt-PA-Mischers.

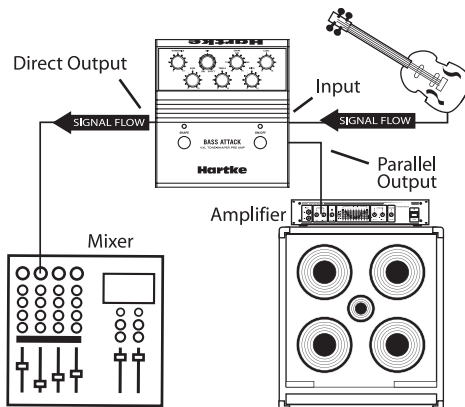



# Bass Attack Introducción y características

## Introducción

Lo que ahora tiene entre sus manos es la herramienta más potente, útil e increíble que un bajista pueda poseer nunca; el Hartke Bass Attack! Esta unidad es un preamplificador de gama alta y DI que le ofrece una doble función e incorpora modelado de tono en el panel frontal, junto con una salida directa balanceada super-limpia para enviar la señal a su grabadora o mesa FOH. Puede conseguir una amplia gama de sonidos, gracias a la circuitería de modelado de tono VXL de Hartke que le ofrece un potente ecualizador de tres bandas y un control de armónicos con mezcla que le permite añadir un toque de calidez o transformar el sonido en algo realmente grunge. También dispone del famoso circuito de modelado Hartke que le permitirá incluso un control aun mayor de su tono y conseguir así el sonido exacto que quiera para su música. Si toca en directo, puede sacar partido de los dos pedales que le permiten cambiar su sonido activando estos circuitos. El Bass Attack tiene una gran cantidad de conectores de entrada y salida incluyendo entradas de 6,3 mm, salida directa en XLR balanceado y salida en paralelo de 6,3 mm, lo que le ofrece una máxima flexibilidad para interconectar esta unidad con amplificadores, mesas de mezclas y grabadoras. El Bass Attack resulta igual de idóneo tanto en un estudio como en gira. De hecho, su chasis de acero y aluminio extrudido le aseguran un rendimiento sólido y fiable actuación tras actuación. Tanto si lo va a usar para grabación como para directo, el Bass Attack de Hartke le dará ese sonido que ha estado buscando.

## Características del Bass Attack

- Pre-amplificador de bajo y caja de inserción directa (DI).
- Control ajustable de armónicos con mezcla para dar calidez (o frío) a su sonido.
- Circuito ecualizador ajustable de modelado con on/off por pedal.
- Controles de ecualizador BASS, TREBLE y BRITE.
- Salidas directas XLR y de 6,3 mm.
- Robusto chasis de aluminio.
- Tres años de garantía ampliada.

## Distribución del panel frontal del Bass Attack

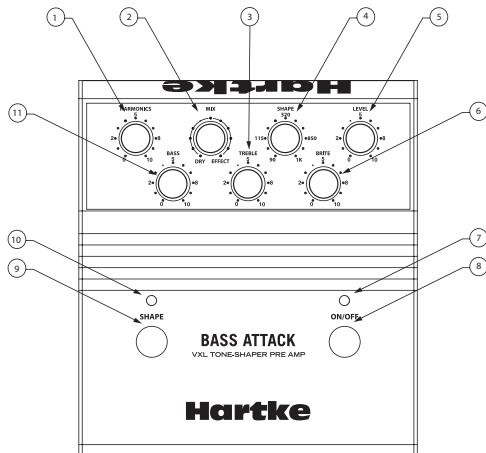

- 1 HARMONICS** - Control que se usa para ajustar la cantidad de simulación de válvulas (desde cálido a sucio).
- 2 MIX** - Control que se usa para ajustar la mezcla entre señal seca original y señal con armónicos.
- 3 TREBLE** - Se usa para realzar o cortar las frecuencias agudas.
- 4 SHAPE** - Uselo para ajustar el famoso circuito EQ de un mando de Hartke con una curva prefijada que puede realizar un barido en un amplio rango de frecuencias.
- 5 LEVEL** - Uselo para ajustar el volumen de salida global.
- 6 BRITE** - Ajuste con este mando las frecuencias super agudas.
- 7 ON/OFF LED** -Piloto rojo que se enciende para indicar que las funciones Harmonics, Mix y Brite están activadas.
- 8 ON/OFF** - Pedal que se usa para activar las funciones Harmonics, Mix y Brite.
- 9 Pedal SHAPE** - Use este pedal para activar el circuito de modelado o Shape de Hartke.
- 10 SHAPE LED** - Piloto rojo; se enciende para indicar que el circuito Shape está activado.
- 11 BASS** - Uselo para realzar o cortar las frecuencias graves.

## Distribución de los paneles laterales del Bass Attack

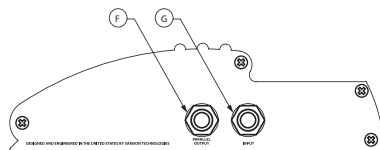
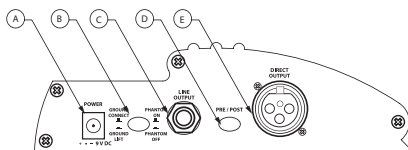

- A Power** – Entrada de corriente para la conexión del adaptador opcional AD006.
- B Interruptor PHANTOM ON / GROUND LIFT** - Uselo para cambiar entre alimentación fantasma o funcionamiento a pilas y entre conexión/anulación de la toma de tierra.
- C LINE OUTPUT** - Conector de 6,3 mm que da salida a una señal de nivel de línea, tanto con como sin efectos, dependiendo del ajuste del interruptor Pre/Post.
- D Interruptor PRE/POST** – Cuando no esté pulsado, la señal de salida directa será una salida en paralelo de la entrada, sin efectos. Cuando esté pulsado, la salida directa será con efectos.
- E DIRECT OUTPUT** - Conector de salida XLR balanceado que envía la señal de salida de nivel de micro, tanto con como sin efectos, dependiendo del ajuste del interruptor Pre/Post.
- F PARALLEL OUTPUT** - Clavija de salida standard de 6,3 mm para el envío de la señal original a un amplificador de escenario.
- G INPUT** – Conector de entrada standard de 6,3 mm para dar entrada a la señal de un bajo activo o pasivo.

# Manejo del Bass Attack

## Ajuste del BASS ATTACK

El proceso básico de ajuste y manejo del Bass Attack es sencillo y solo le llevará unos minutos. Extraiga la unidad de su embalaje (consérvelo por si le hace falta más adelante).

## Encendido del BASS ATTACK

Puede hacer funcionar el Bass Attack con una pila standard de 9 V, con un adaptador de corriente DC standard, o aplicándole alimentación fantasma de 48 V. Puede usar la fuente de alimentación que más le interese, pero considere las ventajas/inconvenientes de todas ellas. Puede que tenga un montaje para directo o estudio en el que no haya problemas de bucles a tierra pero en el que estos puedan aparecer cuando lo instale en otro lugar. A causa de estos posibles bucles a tierra, que son parte tanto del directo como del estudio, es posible que le interese usar una pila para hacer que la conexión a tierra del Bass Attack se mantenga aislada de la del resto de su equipo. Pruebe también el manejo con adaptador o con alimentación fantasma para ver cómo le resultan. Si no hay zumbidos tendrá un sistema bien conectado a tierra. Si escucha algún zumbido, use esta unidad con pilas. Al igual que en la vida, todo tiene sus ventajas e inconvenientes.

## INTERRUPTOR PHANTOM ON - OFF / GROUND CONNECT / LIFT

El interruptor de tipo bloqueo PHANTOM ON -OFF / GROUND CONNECT / LIFT le ofrece dos funciones a la vez. En la posición arriba, este interruptor conectar la tierra al cable XLR y al hacer esto, también permite que la unidad reciba su corriente de alimentación fantasma. Cuando esté en la posición abajo, la tierra estará desconectada y por tanto, no podrá usar este tipo de fuente de alimentación.

## Uso de la alimentación fantasma

Si va a conectar el Bass Attack a una mesa de mezclas que tenga alimentación fantasma, podrá darle corriente conectando un cable standard de micro a la salida directa. Asegúrese de comprobar que el interruptor de alimentación fantasma de la mesa esté en la posición "on". Después, compruebe que el interruptor PHANTOM ON - OFF /GROUND CONNECT / LIFT esté fuera de forma que la alimentación fantasma esté activada.

**PRECAUCION:** Para evitar un posible chasquido que podría dañar sus altavoces, asegúrese de anular su sistema de altavoces y amplificador de bajo antes de conectar ningún cable de micro con alimentación fantasma.

# Diagramas del sistema Bass Attack

## Configuraciones típicas del BASS ATTACK

Hay muchas formas distintas de usar el Bass Attack, pero la conexión básica es la misma para la mayoría de aplicaciones y sistemas. En las secciones siguientes encontrará detalles para la conexión de un bajo a un amplificador de escenario y con envío de señal a una mesa de mezclas PA para directo y también, del uso del previo con efectos exteriores para dar señal a una mesa de mezclas en un entorno de grabación. Para conectar todo, siga estos sencillos pasos:

### Inserción directa de un instrumento en un sistema PA

Una de las aplicaciones más comunes para usar una caja DI, como el Bass Attack, es para pasar la señal de un bajo a un sistema PA. Dado que las bajas frecuencias de un bajo suelen ser difíciles de captar con un micro, el uso de una caja DI casi siempre es recomendable. Además, la señal que va al sistema PA puede ser retocada por el técnico de mesa FOH, sin que ello afecte al sonido que el músico tenga en el escenario. Siga lo indicado en el diagrama siguiente para conectar un bajo a su sistema PA.

- Conecte la salida de la guitarra o bajo a la ENTRADA del Bass Attack.
- Conecte la SALIDA EN PARALELO del Bass Attack a la entrada del amplificador de bajo o guitarra.
- Conecte la SALIDA DIRECTA del Bass Attack a la entrada de la mesa de mezclas PA.

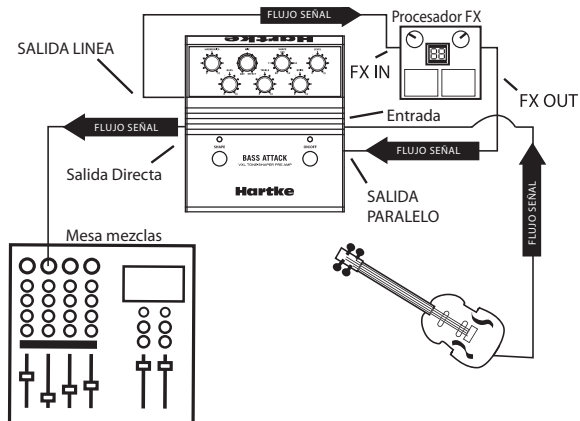

# Manejo del Bass Attack

## Encendido del BASS ATTACK - continuación

### Instalación de la pila

Instale una pila standard de 9 V abriendo la tapa de la pila y colocando esta en el terminal. Introduzca la pila en el compartimento y después vuelva a colocar la tapa.

### Uso de un adaptador de corriente AC/DC

Puede dar corriente al Bass Attack usando un adaptador de corriente opcional AC006 que puede adquirir en su distribuidor Hartke. Simplemente conecte el adaptador en la entrada DC de esta unidad y el otro extremo a una salida de corriente alterna standard.

### Mandos de control e interruptores

Antes de seguir adelante debería familiarizarse con los diversos mandos de control e interruptores que hay en el Bass Attack y con lo que hacen. Los mandos BASS y TREBLE, así como LEVEL siempre están activos independientemente de la posición de los pedales. Los controles HARMONICS y BRITE son activados por el interruptor ON/OFF que corresponda y sabrá cuando están activos porque su piloto rojo estará encendido. El control SHAPE es activado con el pedal SHAPE y en su caso también se iluminará un piloto rojo cuando esté activado. Si sigue leyendo las secciones siguientes comprobará el gran potencial del Bass Attack y de qué forma los controles amplían sus posibilidades.

### Uso del ecualizador BASS y TREBLE

Los mandos BASS y TREBLE se usan para ajustar el tono agudo y grave global de su bajo. Los controles BASS y TREBLE siempre están activos, pero cuando están colocados en la posición "5" tendrán un ajuste "plano" por lo que no tendrán ningún efecto sobre el sonido. Si quiere añadir más graves o agudos a su sonido, lleve hacia arriba el control BASS o TREBLE, mientras que si quiere cortar esas frecuencias, lleve hacia abajo el control correspondiente. Utilice sus oídos y experimente con estos mandos hasta conseguir el mejor sonido para su música. Un buen punto de partida para estos mandos BASS, TREBLE y LEVEL es "5".

# Manejo del Bass Attack

## Uso del control HARMONICS

El Bass Attack dispone del control HARMONICS para añadir sobretonos, que producen un sonido de tipo válvulas. Este control le permite añadir un toque de calidez a su sonido o crear una verdadera distorsión para sonidos rock. Cuando use este circuito, tenga en cuenta que el control BRITE se activa con este HARMONICS (usando el pedal ON/OFF) y que eso afectará al sonido. El control MIX también queda activo para ajustar el balance entre el sonido limpio y con efectos.

- Pulse el pedal ON/OFF hasta que el piloto rojo se ilumine para indicar que el circuito HARMONICS ha sido activado.
- Ajuste el control HARMONICS para fijar la cantidad de sobretonos.
- Después use el control MIX para ajustar la mezcla entre señal limpia y armónicos.
- Ajuste el control BRITE para aplicar más frecuencias agudas.

## Uso del control SHAPE

Este control SHAPE aplica un filtro de muesca de 20 dB específico a una zona de frecuencias concreta para permitirle personalizar el efecto de la curva Shape para que le de el mejor resultado con su bajo particular. El girar este control hacia la derecha hace que el filtro de muesca sea aplicado a frecuencias más agudas, mientras que el giro a la izquierda hace que sea aplicado en frecuencias más graves. En el tope derecho, el filtro es aplicado en el área de 1 kHz; esto atenuará las frecuencias de rango medio y le dará a su bajo un tono más grave y profundo. En el tope izquierdo, el filtro será aplicado en la gama de los 90 Hz; esto atenuará las frecuencias graves y hará que su bajo tenga un sonido más agudo y afilado.

- Pulse el pedal SHAPE hasta que el piloto se ilumine, indicando que el circuito SHAPE ha sido activado.
- Ahora, haga un barrido por las distintas frecuencias hasta localizar la curva de modelado que mejor se adapte a su sonido.

# ベースアタックのフロントパネル

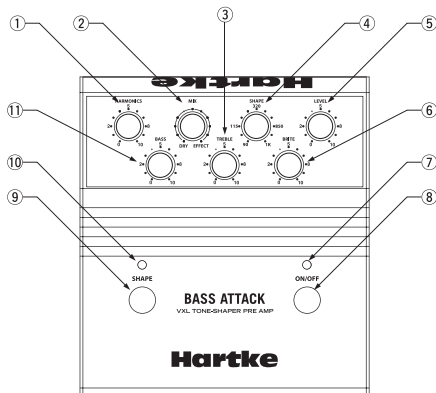

- ① **HARMONICS** : 温かみのある音色からダートな音色まで、チューブエミュレーションの量を調整するコントロール・ノブです。
- ② **MIX** : ドライ信号とハーモニクス信号の比率を調整するコントロール・ノブです。
- ③ **TREBLE** : 高域をブースト／カットするのに用いるコントロール・ノブです。
- ④ **SHAPE** : 有名な Hartke のワンノブ・イコライザーを、幅広い帯域をカバーするプリセットカーブで調整できます。
- ⑤ **LEVEL** : 全体の出力ボリュームを調整するのに使われます。
- ⑥ **BRIGHT** : 超高域を調整するのに使われます。
- ⑦ **ON / OFF LED** : 赤く点灯すると HARMONICS、MIX、BRIGHT機能が ON になっていることを示します。
- ⑧ **ON / OFF** : HARMONICS、MIX、BRIGHT 機能を使用するためのフットスイッチです。
- ⑨ **SHAPE SWITCH** : Hartke. SHAPE 回路を使用するためのフットスイッチです。
- ⑩ **SHAPE LED** : 赤く点灯すると Hartke. SHAPE 回路が ON になっていることを示します。
- ⑪ **BASS** : 低域をブースト／カットするのに用いるコントロール・ノブです。



# ベースアタックのサイドパネル

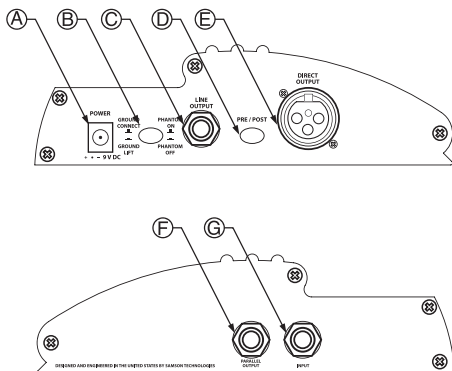

- ① **電源差込口**：AD0006 ACアダプター（オプション）を接続するための電源差込口。
- ② **ファントムON/アース遮断・スイッチ**：ファントム電源、バッテリー動作、アース遮断/接続の切替に使用します。
- ③ **ライン出力**：ラインレベル出力信号を送る標準フォーンジャック出力。プリ/ポストスイッチの状態によりエフェクトの有無が変わります。
- ④ **PRE/POST スイッチ**：このスイッチがオフだと、DIRECT出力信号にエフェクトはかかりません。このスイッチを押し込むとDIRECT出力信号にエフェクトがかかります。
- ⑤ **DIRECT出力**：マイクレベルの出力信号を送るXLRバランス出力コネクター。PRE/POST スイッチの状態によりエフェクトの有無が変わります。
- ⑥ **PARALLEL 出力**：オリジナル信号をステージ用アンプへ送るための標準フォーンジャック出力。
- ⑦ **INPUT**：パッシブまたはアクティブ・ベースを接続するための標準フォーンジャック入力。

# ベースアタックの操作

ベースアタックを設定して使用するための基本手順は簡単ですので、わずかな時間で理解することができます。梱包材は、修理依頼が必要になった場合に備えて保管しておいてください。

## ベースアタックの電源を入れる

ベースアタックの電源には、9Vバッテリー、ACアダプター（オプション）、あるいは48Vファントム電源を使用できます。使用環境に合わせた電源を使うことができますが、時にはどこかで妥協しなければならないことに注意してください。例えば、十分アースされたライブスタジオやアース回り込み問題の起きないスタジオ環境があればよいのですが、路上やそれ以外のスタジオではアース回り込みが生じることがあります。生演奏やレコーディングの際に生じるアース回り込みが原因で、ベースアタックを他の機器のアースから切り離すためバッテリーの使用を検討したい時があります。

ファントムやACのアース回り込みは、プーンというノイズが出ているかどうかで素早く確認できます。ノイズがなければシステムはきちんとアースされています。ノイズが聞こえた場合は、バッテリー動作を検討してください。このようにオーディオ機器の電源でも、どこかで妥協しなければならないことがあります。

## ファントムOFF/アース遮断スイッチ

ファントムON-OFF/アース接続/遮断スイッチは、2つの機能を同時に提供するラッチスイッチです。「上」位置にあるとき、スイッチはXLRケーブルのアースを接続し、それにより装置がファントム電源の供給を受けるようになります。スイッチが「下」位置にあるとき、アースは遮断され、よってファントム電源も無効になります。

## ファントム電源を使う

ファントム電源を持つミキサーに接続している場合、XLRマイクケーブルを直接出力へ接続すればベースアタックに電源を供給できます。ミキサーのファントム電源スイッチが「オン」位置になっていることを必ず確認してください。そしてファントムOFF/アース遮断スイッチがオフで、ファントム電源が有効である状態にしてください。

**警告：**スピーカーを破損するおそれのある大きな破裂音が起きないように、ファントム電源のマイクケーブルを抜く前に、必ずスピーカーシステムとベースアンプの音量を弱めてください。

# ベースアタックの操作

電源を入れる一つづき

## バッテリーの取り付け

バッテリー口の蓋を取り外して、006P型9Vバッテリーをターミナル・コネクタに取り付けます。バッテリーをはめ込んで蓋を元に戻します。

## ACアダプターを使う

オプションのAD0006電源を用いてベースアタックを動作させることができます。ACアダプターをDC差込口と家庭用電源のコンセントに差し込んでください。

## コントロール・ノブとスイッチ

使い始める前に、まずベースアタックの様々なコントロール・ノブやスイッチと、その働きについてよく知っておかなければなりません。BASS/TREBLE/LEVEL・コントロール・ノブはフットスイッチの位置に関係なく常にアクティブです。HARMONICS/BRIGHTコントロールはON/OFFスイッチにより起動し、赤いLEDの点灯時は使用中です。SHAPE・コントロールはSHAPE・フットスイッチで起動し、赤いLEDの点灯時は使用中です。詳しい使い方は、後述の、「ハーモニクスコントロールを使う」「シェイプコントロールを使う」を参照してください。

## BASS/TREBLEイコライザーを使う

BASS/TREBLEノブはベース音全体の低域と高域を調節するため使用します。BASS/TREBLEコントロールは常にアクティブですが、「5」位置にあるときはフラットとなりサウンドに影響を与えません。サウンドにもっと低音と高音を加えたい場合はBASS/TREBLEコントロール・ノブを右に回し、低音と高音を減らしたい場合はそれぞれのノブを左に回します。ご自分の耳と経験で、最適のサウンドを見つけてください。最初はBASS/TREBLE/LEVEL・コントロールを「5」に設定しておくのがよいでしょう。

# ベースアタックの操作

## ハーモニクス・コントロールを使う

ベースアタックは倍音を加えるハーモニクス・コントロールを備えており、真空管のような音色を出すことができます。ハーモニクス・コントロールで、サウンドに温かみを加えたり、完全に歪ませて過激なルーツロック・サウンドにすることもできます。ハーモニクス回路を使用すると、BRIGTHコントロールも（ON/OFFフットスイッチを使用したときに）ハーモニクスと共に起動しているので、サウンドに影響することに注意してください。ミックス・コントロールもアクティブで、クリーンとエフェクトのバランスを調整しています。

- ON/OFFフットスイッチをオンにしてください。赤いLEDが点灯し、ハーモニクス回路が起動したことを示します。
- ハーモニクス・コントロールを調節して倍音の量を設定します。
- 次にミックス・コントロールを用いてクリーン信号とハーモニクスの比率を調節します。
- より高い周波数についてはBRIGTHコントロールを調節します。

## シェイプ・コントロールを使う

シェイプ・コントロールは、特殊な20dBのノッチフィルターを特定の周波数帯域に適用することでシェイプ・カーブの効果をカスタム化し、お使いのベースを最もよく引き立たせます。シェイプ・コントロールを時計方向へ動かすとノッチフィルターをより高い周波数帯域に適用し、反時計方向へ動かすとより低い周波数帯域に適用します。時計方向に回し切った位置では、フィルターは1kHzの周波数帯域に適用されます。それによりミッドレンジ周波数帯域を減衰させて、ベースを深く低い音色にします。反時計方向に回し切った位置では、フィルターは90Hzの周波数帯域に適用されます。それにより低周波数帯域を減衰させて、刺すような甲高いサウンドにします。

- シェイプ・フットスイッチをオンにします。赤いLEDが点灯して、シェイプ回路が起動したことを示します。
- 周波数帯域を検索して、最適なシェイプ・カーブを見つけます。

# ベースアタックシステム接続図

## ベースアタックの代表的な設定

ベースアタックの使い方はたくさんありますが、基本的な接続方法はほとんど同じです。以下の節では、ライブ演奏のときステージ用アンプに接続し、同時にメインPAミキサーに信号を送っている状態や、レコーディングのとき外部エフェクトをコンソールに送りながらプリアンプを使用している状態の接続方法を詳しく説明します。次のステップに従って接続してください。

## 楽器のPAシステムへの直接接続

ベースアタックと同様、DIを使う最も一般的な用途のひとつは、ベースギターの信号をPAシステムへ伝えることです。簡単に言うと、ベースの生み出す低周波数帯域は録音が難しいので、DIボックスを使ってPAシステムに接続します。そしてPAシステムに伝えられた信号は、ミュージシャンがステージで作り出すサウンドに影響せずに、FOH(フロント・オブ・ハウス)エンジニアの手で微調整できます。下の図とステップに従い、ギターをPAミキサーに接続しましょう。

- ギター／ベースの出力をベースアタックの入力へ接続します。
- ベースアタックの平行出力をギター／ベース・アンプの入力へ接続します。
- ベースアタックのXLRダイレクト出力をメインPAミキサーの入力へ接続します。

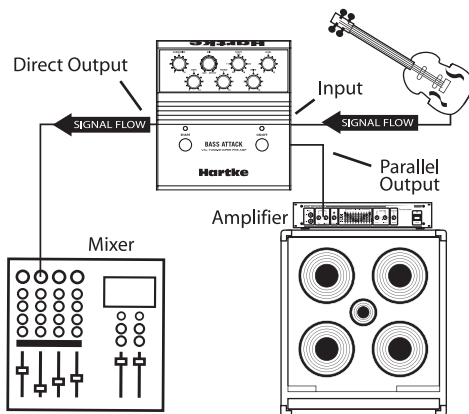

# Bass Attack Set-ups

## Bass Attack Set-ups

The following two pages offer some sample set-ups for dialing in some great classic bass sounds. The sample set-ups range from just a little harmonics to warm up your tone, all the way to funky fuzz.

*Note: The shaded LED indicates that the footswitch is engaged.*

Use these as a starting point, then use your ears to adjust the control knobs to find the sounds that are best for your music.

On page 13, you will find blank Bass Attack set-up templates that you can use to write down your favorite settings. Feel free to photocopy these pages if needed.

## Configurations du Bass Attack

Les deux pages suivantes vous montrent des exemples d'applications pour obtenir des sons de basse classiques. Vous pouvez ainsi obtenir un son avec très peu d'harmoniques ou un son avec une extrême saturation.

*Remarque : La Led grisée indique que la pédale est activée.*

Utilisez ces exemples comme point de départ pour créer votre propre son, et utilisez vos oreilles pour régler les boutons — vous obtiendrez ainsi le son que vous recherchez.

En page 13, vous trouverez des fiches de réglage vierges du Bass Attack. Faites-en des copies et inscrivez vos réglages sur ces fiches que vous pouvez alors conserver.

## Bass Attack - Setups

Auf den folgenden zwei Seiten finden Sie einige Beispiel-Setups zum Einstellen einiger großartiger, klassischer Basssounds. Die Beispiel-Setups bieten ein breites Spektrum an Soundvariationen, angefangen bei einer Oberton-Prise zum Aufwärmen des Klangs bis zum ultra-funky Fuzz.

*Hinweis: Die schattierte LED zeigt an, dass der Fußschalter aktiviert ist.*

Benutzen Sie diese Setups als Ausgangspunkt und verlassen Sie sich dann beim Einstellen der Regler auf Ihr Gehör, um die Sounds zu finden, die am besten für Ihre Musik geeignet sind.

Auf Seite 13 finden Sie leere Bass Attack Setup-Schablonen, auf denen Sie Ihre Lieblingseinstellungen notieren können. Bei Bedarf können Sie diese Seiten fotokopieren.

## Configuraciones del Bass Attack

Las dos páginas siguientes le ofrecen algunos ejemplos de configuraciones con las que conseguir algunos de los clásicos sonidos de bajo. El rango de estos ejemplos va desde la aplicación de un toque de armónicos para dar calidez a su sonido hasta el fuzz más funky.

*Nota: El piloto que aparece con sombra indica que el pedal está activado.*

Use estos ejemplos como puntos de partida y después utilice sus oídos para ajustar los mandos de control hasta encontrar los sonidos que mejor se adapten a su música.

En la página 13 encontrará plantillas en blanco para la configuración del Bass Attack que puede usar para anotar sus ajustes preferidos. Fotocopie libremente esta página tantas veces como necesite.

# ベースアタックの設定

以下の2ページには、一般的なベースサウンドを作り出すためのサンプル設定をいくつか載せています。サンプル設定は、音にちょっとした温かみを与えるハーモニクスからファンキージャズまで多岐にわたります。

注：黒色のLEDは、フットスイッチを押していることを表します。

これらを手始めに、自分の耳を頼りにコントロール・ノブを調節し、あなたの音楽に最適なサウンドを見つけてください。

※13ページに空白のベースアタック設定テンプレートがありますので、そこに好みの設定を書き込むことができます。もっと必要な場合は、それらのページをコピーしてお使いください。

# Bass Attack Set-ups

## SCHISM

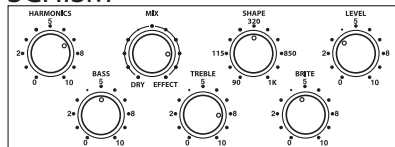

---



---



---



---



## CREAMIE

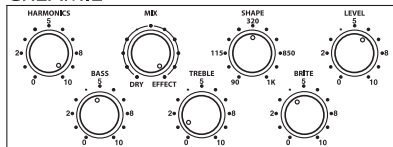

---



---



---



---



## LONG VIEW

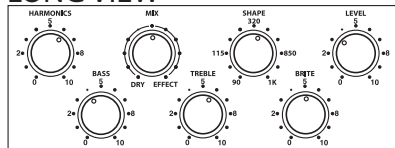

---



---



---



---



## ROUND ABOUT

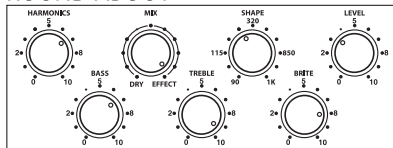

---



---



---



---





# Bass Attack Set-ups

## BASS MAN

HARMONICS 0 10  
MIX 0 10  
SHAPE 20P 0 10  
LEVEL 0 10  
BASS 0 10  
DRY EFFECT 0 10  
TREBLE 0 10  
BRTE 0 10

SHAPE ON/OFF

**BASS ATTACK**  
VXL TONE-SHAPER PRE AMP

## REGGAE

HARMONICS 0 10  
MIX 0 10  
SHAPE 20P 0 10  
LEVEL 0 10  
BASS 0 10  
DRY EFFECT 0 10  
TREBLE 0 10  
BRTE 0 10

SHAPE ON/OFF

**BASS ATTACK**  
VXL TONE-SHAPER PRE AMP

# Bass Attack Set-ups

## TRANSIENT ATTACK

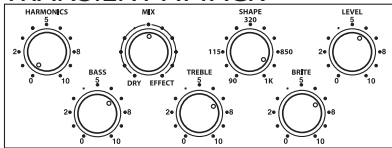

---

---

---

---

---



**BASS ATTACK**  
VXL TONE-SHAPER PRE AMP



## PRE-SET

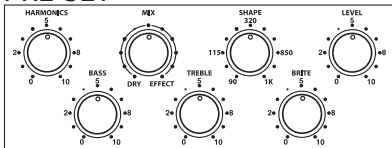

---

---

---

---

---



**BASS ATTACK**  
VXL TONE-SHAPER PRE AMP



# **Bass Attack Set-ups Template**

Hartke  
575 Underhill Blvd.  
P.O. Box 9031  
Syosset, NY 11791-9031  
Phone: 1-800-3-SAMSON (1-800-372-6766)

Fax: 516-364-3888

Download from [www.Somanuals.com](http://www.Somanuals.com) All Manuals Search And Download.  
[www.samsontech.com](http://www.samsontech.com)

## Free Manuals Download Website

<http://myh66.com>

<http://usermanuals.us>

<http://www.somanuals.com>

<http://www.4manuals.cc>

<http://www.manual-lib.com>

<http://www.404manual.com>

<http://www.luxmanual.com>

<http://aubethermostatmanual.com>

Golf course search by state

<http://golfingnear.com>

Email search by domain

<http://emailbydomain.com>

Auto manuals search

<http://auto.somanuals.com>

TV manuals search

<http://tv.somanuals.com>