

DV218AE*
DV218AG*
DV209AE*
DV209AG*

Gas and Electric Dryer user manual

imagine the possibilities

Thank you for purchasing this Samsung product.
To receive more complete service,
please register your product at
www.samsung.com/register



features

1. Extra Large Capacity

Ultra drying capabilities are at your fingertips! Now you can dry extra-large loads. Our ultralarge 7.3 cu.ft. capacity dryer circulates more air through your clothes, drying them faster for a wrinkle-free result.

2. Various Drying Cycles & Fuzzy Logic Algorithm

Simply turn the Jog Dial to select one of the 7 automatic drying cycles, including normal and heavy duty, or let the Fuzzy Logic Control measure the degree of dampness and automatically set the drying time. Precision drying has never been easier than with Samsung.

3. Time Saving

Our cycles are designed with you in mind. All our dryers are designed to dry your clothes in less time... just 44 minutes! Giving you time for more important things in life.

4. Energy Saving

Samsung dryers are super energy efficient. You can dry up to 3.01 pounds of laundry with 1kWh. Also, both the large capacity and Fuzzy Logic Control save energy by automatically drying your clothes the most efficient way.

5. Easy Reversible Door

Our dryers will fit just about anywhere. The direction of our easy reversible door can be changed with just four screws.

6. Pedestal with Storage Drawers

An optional 15" pedestal is available to raise the washer for easier loading and unloading. It also offers a built-in storage drawer that can hold a 100 oz. bottle of detergent

7. Stacking (MODEL NO: SK-3A1/XAA, SK-4A/XAA, SK-5A/XAA)

Samsung's Washer and Dryer can be stacked to maximize usable space.



The Dryer legs need to be removed to stack the Washer and Dryer. An optional stacking kit is available for purchase from your Samsung retailer.

safety instructions

Congratulations on your new Samsung Dryer. This manual contains valuable information on the installation, use, and care of your appliance. Please take the time to read this manual to take full advantage of your dryer's many benefits and features.



WARNING - Risk of Fire

- Clothes dryer installation must be performed by a qualified installer.
- Install the clothes dryer according to the manufacturer's instructions and local codes.
- Do not install a clothes dryer with flexible plastic venting materials. If flexible metal (foil type) duct is installed, it must be of a specific type identified by the appliance manufacturer as suitable for use with clothes dryers. Flexible venting materials are known to collapse, be easily crushed, and trap lint. These conditions will obstruct clothes dryer airflow and increase the risk of fire.
- To reduce the risk of severe injury or death, follow all installation instructions.

WHAT YOU NEED TO KNOW ABOUT SAFETY INSTRUCTIONS

Warnings and Important Safety Instructions in this manual do not cover all possible conditions and situations that may occur. It is your responsibility to use common sense, caution, and care when installing, maintaining, or operating your dryer.

Always contact your manufacturer about problems or conditions you do not understand.

IMPORTANT SAFETY SYMBOLS AND PRECAUTIONS

| | |
|--------------------|---|
| WARNING | Hazards or unsafe practices that may result in severe personal injury or death . |
| CAUTION | Hazards or unsafe practices that may result in minor personal injury or property damage . |
| CAUTION | Follow the information in this manual to minimize the risk of fire or explosion or to prevent property damage, personal injury, or death. Do not store or use gasoline or other flammable vapors and liquids near this or any other appliance. |
| | Do NOT attempt. |
| | Do NOT disassemble. |
| | Do NOT touch. |
| | Follow directions explicitly. |
| | Unplug the power plug from the wall socket. |
| | Make sure the machine is grounded to prevent electric shock. |
| | Call the service center for help. |

SAVE THESE INSTRUCTIONS

safety instructions

WHAT TO DO IF YOU SMELL GAS:

- Do not try to light any appliance.
- Do not turn on the appliance.
- Do not touch any electrical switch.
- Do not use any phone in your building.
- Clear the room, building or area of all occupants.
- Immediately call your gas supplier from a neighbor's phone. Follow the gas supplier's instructions.
- If you cannot reach your gas supplier, call the fire department.

Installation and service must be performed by a qualified installer, service agency, or the gas supplier.

 Read all instructions before using the appliance.

 To reduce the risk of fire or explosion:

WARNING

- Do not dry items that have been previously cleaned, washed, soaked, or spotted with gasoline, dry cleaning solvents, or other flammable or explosive substances. They emit vapors that could ignite or explode. Any material that has been in contact with a cleaning solvent or flammable liquids or solids should not be placed in the dryer until all traces of these flammable liquids or solids and their fumes have been removed. There are many highly flammable items used in homes, such as acetone, denatured alcohol, gasoline, kerosene, some liquid household cleaners, some spot removers, turpentine, waxes, and wax removers
- Items containing foam rubber (may be labeled latex foam) or similarly textured rubber-like materials must not be dried on a heat setting. Heated foam rubber materials can, under certain circumstances, produce fire by spontaneous combustion.

Do not allow children or pets to play on, in, or in front of the appliance. Close supervision is necessary when the appliance is used near children and pets.

Before discarding or removing your dryer from service, remove the door to the drying compartment to prevent children or animals from becoming trapped inside.

 Do not reach into the appliance when the drum is moving.

Do not install or store this appliance where it will be exposed to the weather.

Do not tamper with controls.

 Do not repair, replace, or attempt to service any part of the appliance unless specifically recommended in the user-repair instructions and you understand and have the skills to carry those out.

Do not use fabric softeners or products to eliminate static unless recommended for dryer use by the manufacturer of the fabric softener or product.

Clean the lint screen before or after each load.

Keep the area around the exhaust opening and surrounding areas free from lint, dust, and dirt.

The interior of the dryer and exhaust duct should be cleaned periodically by qualified service personnel.

SAVE THESE INSTRUCTIONS

 This appliance must be properly grounded. Never plug the power cord into a receptacle that is not grounded adequately and in accordance with local and national codes. See installation instructions for grounding this appliance.

Do not sit on top of the dryer.

 Because of continuing product improvements, Samsung reserves the right to change specifications without notice. For complete details, see the Installation Instructions packed with your product before selecting cabinetry, making cutouts, or beginning installation.

 **WARNING** Ensure pockets are free from small irregularly shaped hard objects, foreign material, etc. ie. coins, knives, pins, etc. These objects could damage your dryer.

Do not wash clothing with large buckles, buttons, or other heavy metal or solid things.

 **WARNING** Gas leaks may occur in your system, resulting in a dangerous situation.

Gas leaks may not be detected by smell alone.

Gas suppliers recommend you purchase and install a UL-approved gas detector.

Install and use in accordance with the manufacturer's instructions.

Do not place items in your dryer that have been spotted or soaked with vegetable oil or cooking oil. Even after being washed, these items may contain significant amounts of these oils.

Residual oil on clothing can ignite spontaneously. The potential for spontaneous combustion increases when items containing vegetable oil or cooking oil are exposed to heat. Heat sources such as your dryer can warm these items, allowing an oxidation reaction in the oil to occur. Oxidation creates heat. If this heat cannot escape, the items can become hot enough to catch fire. Piling, stacking, or storing these kinds of items may prevent heat from escaping and can create a fire hazard.

All washed and unwashed fabrics that contain vegetable oil or cooking oil can be dangerous. Washing these items in hot water with extra detergent will reduce, but not eliminate, the hazard. Always use the Cool Down cycle for these items to reduce their temperature. Never remove these items from the dryer hot or interrupt the drying cycle until the items have run through the Cool Down cycle. Never pile or stack these items when they are hot.

SAVE THESE INSTRUCTIONS

safety instructions_5

contents

INSTALLING YOUR DRYER

7

- 7 Tools needed for installation
- 7 See Dryer Exterior
- 8 Ducting requirements
- 9 Important to installer
- 9 Location considerations
- 9 Alcove or closet installation
- 10 Mobile home installation
- 10 Exhausting
- 11 Gas requirements
- 12 Electrical requirements
- 12 Grounding
- 13 Electrical connections
- 14 Replacement parts and accessories
- 14 Installation
- 17 Final installation checklist
- 18 Dryer Exhaust Tips
- 19 Door Reversal

OPERATING INSTRUCTIONS, TIPS

20

- 20 Overview of the control panel
- 22 Child lock
- 23 Rack Dry
- 24 Clean the lint filter
- 24 Load the dryer properly
- 24 Getting started

CARE AND CLEANING

25

- 25 Control Panel
- 25 Tumbler
- 25 Stainless Steel Tumbler
- 25 Dryer Exterior
- 25 Dryer Exhaust System

SPECIAL LAUNDRY TIPS

26

- 26 Special laundry tips

TROUBLESHOOTING

27

- 27 Check these points if your dryer...
- 28 Information codes

APPENDIX

29

- 29 Fabric care chart
- 30 Protecting the environment
- 30 Declaration of conformity
- 30 Specifications
- 31 Cycle chart

installing your dryer

TOOLS NEEDED FOR INSTALLATION

Hire a professional to install this dryer properly. If there is a service call performed as a result of poor setup, adjustment, and connection, it is considered the responsibility of the installer. If you install the dryer you are responsible.

Make sure you have everything necessary for proper installation.

1. A GROUNDED ELECTRICAL OUTLET is required. See Electrical Requirements. See page 12.
2. A POWER CORD for electric dryers (except Canada). See page 13.
3. GAS LINES (if a gas dryer) must meet national and local codes.
4. EXHAUST SYSTEM – must be rigid metal or flexible stiff-walled metal exhaust ducting. See the exhaust requirements on pages 8-10.

SEE DRYER EXTERIOR

[DV218AE*/DV218AG*]

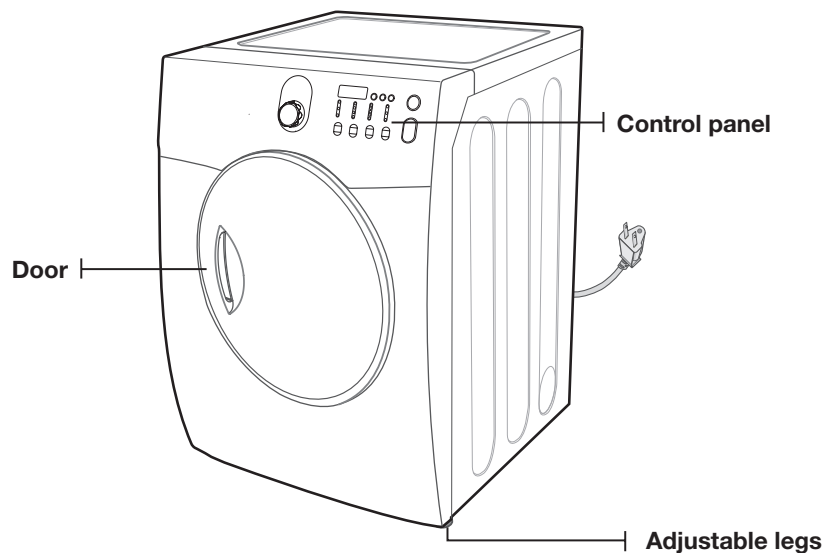

[DV209AE*/DV209AG*]

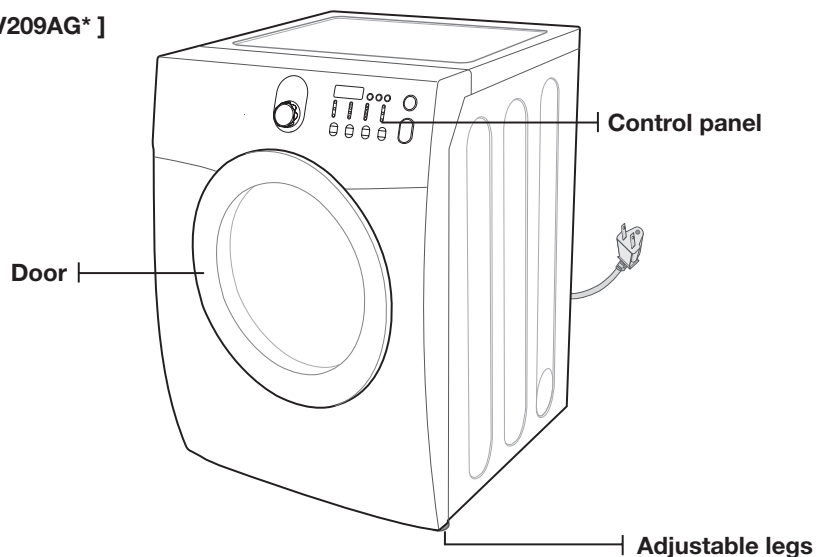

installing your dryer_7

installing your dryer

DUCTING REQUIREMENTS

- Use a 4-inch (10.2 cm) diameter rigid aluminum or rigid galvanized steel duct.
- Do not use a smaller duct.
- Ducts larger than 4 inches (10.2 cm) in diameter can result in increased lint accumulation. Lint accumulation should be cleaned regularly.
- If a flexible metal duct must be used, use the type with a stiff sheet metal wall. Do not use a flexible duct with a thin foil wall. Serious blockage can result if the flexible metal duct is bent too sharply.
- Never install any type of flexible duct in walls, ceilings, or other concealed spaces.
- Only a rigid or flexible metal duct should be used for exhausting.
- Keep the exhaust duct as straight and short as possible.
- Secure joints with duct tape. Do not use screws.
- **DO NOT EXHAUST DRYER INTO ANY WALL, CEILING, CRAWL SPACE, OR CONCEALED SPACE OF A BUILDING, GAS VENT, OR ANY OTHER COMMON DUCT OR CHIMNEY. THIS COULD CREATE A FIRE HAZARD FROM LINT EXPELLED BY THE DRYER.**
- A plastic flexible duct can kink, sag, be punctured, reduce airflow, extend drying times, and affect dryer operation.
- Exhaust systems longer than recommended can extend drying times, affect machine operation, and may collect lint.
- The exhaust duct should end with an exhaust hood with a swing-out damper to prevent back drafts and entry of wildlife. Never use an exhaust hood with a magnetic damper.
- The hood should have at least 12 inches (30.5 cm) of clearance between the bottom of the hood and the ground or other obstruction. The hood opening should point down.
- Never install a screen over the exhaust outlet.
- To avoid lint buildup, do not exhaust the dryer directly into a window well. Do not exhaust under a house or porch.
- If exhaust ductwork must run through an unheated area, the duct should be insulated and slope slightly down towards the exhaust hood to reduce condensation and lint buildup.
- Inspect and clean the interior of the exhaust system at least once a year. Unplug the power cord before cleaning.
- Check frequently to be sure the exhaust hood damper opens and closes freely.
- Check once per month, and clean at least one time per year. Note: If clothes are not getting dry, then check ducting for obstructions.

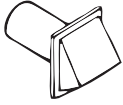
| ELECTRIC AND GAS DRYER | | | | |
|--|-----------------|--------------------|---|--------------------|
| Weather Hood Type | | | | |
| Recommended | | | Use only for short-run installation | |
|  <p>4" (10.16 cm)</p> | | |  <p>2.5" (6.35 cm)</p> | |
| No. of 90° elbows | Rigid | Metallic Flexible* | Rigid | Metallic Flexible* |
| 0 | 24.4 m (80 ft.) | 12.4 m (41 ft.) | 22.6 m (74 ft.) | 10.1 m (33 ft.) |
| 1 | 20.7 m (68 ft.) | 11.2 m (37 ft.) | 18.9 m (62 ft.) | 8.8 m (29 ft.) |
| 2 | 17.4 m (57 ft.) | 10.1 m (33 ft.) | 15.5 m (51 ft.) | 7.6 m (25 ft.) |
| 3 | 14.3m (47 ft.) | 9.0 m (29 ft.) | 12.5 m (41 ft.) | 6.5 m (21 ft.) |

* Do not use non-metallic flexible duct.

8_ installing your dryer

If the new Dryer is installed into an existing exhaust system you must make sure:

- The exhaust system meets all local, state, and national codes.
- That a flexible plastic duct is not used.
- To Inspect and clean all lint buildup from inside the existing duct.
- The duct is not kinked or crushed.
- The exhaust hood damper opens and closes freely.

The static pressure in any exhaust system must not exceed 0.83 inches of water column, or be less than 0.

This can be measured while the Dryer is running with a manometer at the point where the exhaust duct connects to the Dryer. A no-heat setting should be used. The Dryer tumbler should be empty and the lint filter clean.

IMPORTANT TO INSTALLER

Please read the following instructions carefully before installing the dryer. These instructions should be kept for future reference.

 **REMOVE THE DOOR FROM ALL DISCARDED APPLIANCES TO AVOID THE DANGER OF A CHILD SUFFOCATING.**

LOCATION CONSIDERATIONS

The dryer should be located where there is enough space at the front for loading the Dryer, and enough space behind for the exhaust system. This Dryer is factory-ready for rear exhaust. To exhaust out the bottom or the left, use the accessory exhaust kit. Instructions are included with the kit. It's important to make sure the room has enough fresh air. The Dryer must be located where there is no air-flow obstruction. On gas Dryers, adequate clearance as noted on the data plate must be maintained to ensure adequate air for combustion and proper Dryer operation.

THE DRYER MUST NOT BE INSTALLED OR STORED IN AN AREA WHERE IT WILL BE EXPOSED TO WATER AND/OR WEATHER. THE DRYER AREA IS TO BE KEPT CLEAR OF COMBUSTIBLE MATERIALS, GASOLINE, AND OTHER FLAMMABLE VAPORS AND LIQUIDS. A DRYER PRODUCES COMBUSTIBLE LINT. THE AREA AROUND THE DRYER SHOULD BE KEPT LINT-FREE.

ALCOVE OR CLOSET INSTALLATION

 **The Dryer must be exhausted to the outside to reduce the risk of fire when installed in an alcove or closet.**

- No other fuel-burning appliance should be installed in the same closet as the Dryer.
- **WARNING:** To reduce the risk of fire, this dryer **MUST BE EXHAUSTED TO THE OUTDOORS.** See EXHAUST INFORMATION section.
- Minimum clearances between the Dryer and adjacent walls or other surfaces are:
2" in front, 17" on top, 1" on either side, and 2.375" in the back.
- The closet front must have two unobstructed air openings for a combined minimum total area of 72 in² with 3" minimum clearance on the top and bottom. A louvered door with equivalent space clearance is acceptable.

installing your dryer

MOBILE HOME INSTALLATION

The installation of the Dryer in mobile homes must conform to the Manufactured Home Construction and Safety Standard Title 24 CFR, Part 32-80 {formerly the Federal Standard for Mobile Home Construction and Safety, Title 24, HUD (Part 280), 1975} for the United States) or CSA Standards Z240 (for Canada).

When installing a Dryer in a mobile home, provisions for anchoring the Dryer to the floor must be made.

Locate an area that has adequate fresh air.

A minimum of 72 in² (183 cm²) of unobstructed space is required.

Call 1-800-SAMSUNG for information on purchasing the Floor Anchoring Kit as an accessory.

All mobile home installations must be exhausted to the outside with the exhaust duct termination securely fastened to the mobile home structure, using materials that will not support combustion.

The exhaust duct may not terminate underneath the mobile home.

See Exhausting section for more information.

EXHAUSTING

Exhausting the Dryer to the outside will prevent large amounts of lint and moisture from being blown into the room.

In the United States:

- All dryers must be exhausted to the outside.
- The required exhaust duct is 4inch(102mm) in diameter.
- Only those foil-type flexible ducts, if any, specifically identified for use with the appliance by the manufacturer and that comply with the Outline for Clothes Dryer Transition Duct, Subject 2158A, shall be used.
- The duct shall not be assembled with screws or other fastening means that extend into the duct and catch lint.

In Canada:

- Only those foil-type flexible ducts, if any, specifically identified for use with the appliance by the manufacturer shall be used.
- All dryers must be exhausted to the outside.
- The exhaust duct should be 4inch (102mm) in diameter.

Outside the U.S. and Canada:

- Refer to the local codes.



WARNING

The dryer must be exhausted to the outside to reduce the risk of fire when installed in an alcove or closet.

NEVER USE A PLASTIC OR NON-METAL FLEXIBLE DUCT.

If your existing ductwork is plastic, non-metal, or combustible, replace it with metal.

Use only a metal exhaust duct that is non-flammable to ensure containment of exhaust air, heat, and lint.

GAS REQUIREMENTS

Use only natural or LP (liquid propane) gases.

THE INSTALLATION MUST CONFORM WITH LOCAL CODES, OR IN THE ABSENCE OF LOCAL CODES, WITH THE NATIONAL FUEL GAS CODE ANSI/Z223.1, LATEST REVISION (FOR THE UNITED STATES), OR WITH THE CAN/CGA-B149 INSTALLATION CODES (FOR CANADA).

Gas dryers are equipped with a burner vent for use with natural gas. If you plan to use your dryer with LP (liquid propane) gas, it must be converted for safe and proper performance by a qualified service technician. A 1/2" (1.27 cm) gas supply line is recommended and must be reduced to connect to the 3/8" (1 cm) gas line on your dryer. The National Fuel Gas Code requires that an accessible, approved manual gas shut-off valve be installed within 6' of your dryer.

Gas dryers installed in residential garages must be raised 18 inches (46 cm) above the floor.

Additionally, a 1/8" (0.3 cm) N.P.T. (National Pipe Thread) plugged tapping, accessible for test gauge connection, must be installed immediately upstream of your dryer's gas supply connection.

Your Dryer must be disconnected from the gas supply pipe system during any pressure testing of the system.

DO NOT reuse old flexible metal gas lines. Flexible gas lines must be design certified by the American Gas Association (CGA in Canada).

-  • Any pipe joint compound used must be resistant to the action of any liquefied petroleum gas.
- As a courtesy, most local gas utilities will inspect a gas appliance installation.

GAS IGNITION – Your Dryer uses an automatic ignition system to ignite the burner.
There is no constant burning pilot.

Commonwealth of Massachusetts installation instructions

Your Dryer must be installed by a licensed plumber or gas fitter. A "T" handle manual gas valve must be installed in the gas supply line to your dryer. If a flexible gas connector is used to install your Dryer, the connector must have a maximum length of 3' (36").



WARNING

- Gas leaks may occur in your system, creating a dangerous situation.
- Gas leaks may not be detected by smell alone.
- Gas suppliers recommend you purchase and install a UL-approved gas detector.
- Install and use in accordance with manufacturer's instructions.

installing your dryer

ELECTRICAL REQUIREMENTS



A Wiring diagram is located on the plate below the control panel.



- Improper connection of the equipment grounding conductor can result in a risk of electric shock. Check with a qualified electrician or serviceman if you are in doubt as to whether your Dryer is properly grounded. Do not modify the plug provided with your Dryer – if it doesn't fit the outlet, have a proper outlet installed by a qualified electrician.
- To prevent unnecessary risk of fire, electrical shock, or personal injury, all wiring and grounding must be done in accordance with local codes, or in the absence of local codes, with the National Electrical Code, ANSI/NFPA No. 70-Latest Revision (for the U.S.) or the Canadian Electrical Code CSA C22.1 – Latest Revisions and local codes and ordinances. It is your responsibility to provide adequate electrical services for your Dryer.
- All gas installations must be done in accordance with the national Fuel Code ANSI/Z2231 – Latest Revision (for the U.S.) or CAN/CGA – B149 Installation Codes – Latest Revision (for Canada) and local codes and ordinances.

GROUNDING

This Dryer must be grounded. In the event of a malfunction or breakdown, the ground will reduce the risk of electrical shock by providing a path of least resistance for the electrical current.

Gas models

Your Dryer has a cord with an equipment-grounding conductor and a grounding plug.

The plug must be plugged into an appropriate outlet that is properly installed and grounded in accordance with all local codes and ordinances.

Do not modify the plug provided with your Dryer – if it doesn't fit the outlet, have a proper outlet installed by a qualified electrician.

NEVER CONNECT GROUND WIRE TO PLASTIC PLUMBING LINES, GAS LINES, OR HOT WATER PIPES.

Electric models

Your Dryer has a cord with an equipment-grounding conductor and a grounding plug, sold separately.

The plug must be plugged into an appropriate outlet that is properly installed and grounded in accordance with all local codes and ordinances.

If a power cord is not used and the Electric Dryer is to be permanently wired, the Dryer must be connected to a permanently grounded metal wiring system, or an equipment grounding conductor must be run with the circuit conductors and connected to the equipment grounding terminal.

ELECTRICAL CONNECTIONS

Before operating or testing, follow all grounding instructions in the Grounding section.

An individual branch (or separate) circuit serving only your Dryer is recommended. **DO NOT USE AN EXTENSION CORD.**

Gas models – U.S. and Canada

A 120 volt, 60 Hz AC approved electrical service, with a 15-amp fuse or circuit breaker is required.

Electric models – U.S. only

Most U.S. dryers require a 120/240 volt, 60 Hz AC approved electrical service. Some require 120/208 volt, 60 Hz approved electrical service. The electric service requirements can be found on the data label located behind the door. A 30-amp fuse or circuit breaker on both sides of the line is required.

- If a power cord is used, the cord should be plugged into a 30-amp receptacle.
- The power cord is NOT provided with U.S. electric model dryers.

IMPORTANT:

When local codes allow, the dryer electrical supply may be connected by means of a new power supply cord kit, marked for use with a dryer, that is U.L. listed and rated at a minimum of 120/240 volts, 30-amp with three No. 10 copper wire conductors terminated with closed loop terminals, open-end spade lugs with turned up ends, or with tinned leads.

1. size of the conductors and the type of cord.
 2. 3/4" (1.9 cm) UL-listed strain relief
- Do not reuse a power supply cord from an old Dryer. The power cord electric supply wiring must be retained at the dryer cabinet with a suitable UL-listed strain relief.
 - Grounding through the neutral conductor is prohibited for (1) new branch-circuit installations, (2) mobile homes, (3) recreational vehicles, and (4) areas where local codes prohibit grounding through the neutral conductor. (Use 4-prong plug for 4 wire receptacle, NEMA type 14-30R.)

Electric models – Canada Only

- A 120/240 volt, 60 Hz AC approved electrical service fused through a 30-amp fuse or circuit breaker on both sides of the line is required.
- All Canadian models are shipped with the power cord attached. The power cord should be plugged into a 30-amp receptacle.

 It is not permissible to convert a dryer in Canada to 208 volts.

installing your dryer

REPLACEMENT PARTS AND ACCESSORIES

If your dryer requires replacement parts or accessories, contact the dealer from whom you purchased your dryer or the SAMSUNG customer care center at 1-800-SAMSUNG (726-7864).

INSTALLATION

Gather the required tools and parts before starting the installation.
Read and follow the instructions provided with any tools listed here.

Tools and Parts

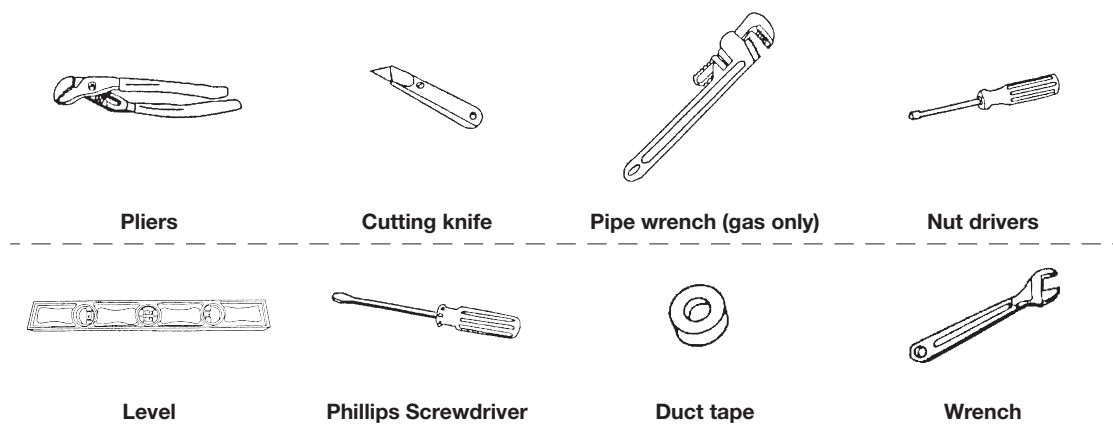

For proper installation, we recommend that you hire a professional. To install:

1. Move your dryer to an appropriate location for installation. Consider installing the dryer and washer side by-side. This will allow access to gas, electrical, and exhaust connections.
Lay two of the carton cushion-tops on the floor. Tip your dryer on its side so it will lay across both cushion-tops.
2. Set your dryer back in an upright position.
3. To ensure that the dryer provides optimal drying performance, it must be level. To minimize vibration, noise, and unwanted movement, the floor must be a perfectly level, solid surface.

 To set the dryer to the same height as the washer, fully retract the leveling feet by turning them counterclockwise, then loosen the legs by turning them clockwise

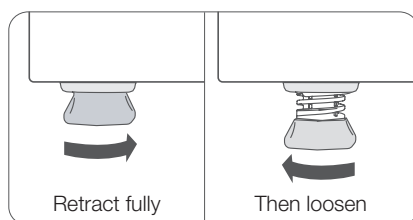

 Adjust the leveling feet only as much as necessary to level the dryer. Extending the leveling feet more than necessary can cause the dryer to vibrate.

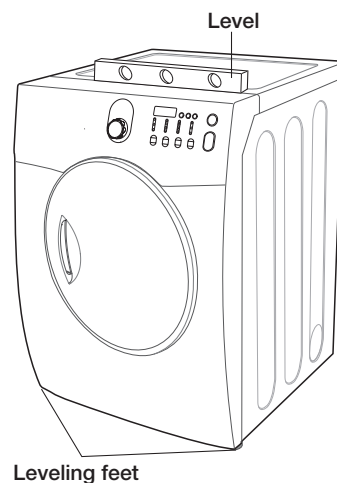

4. Review the Exhausting section before installing the exhaust system. Install the ductwork from your dryer to the exhaust hood. The crimped end of the duct sections must point away from your dryer. DO NOT use sheet metal screws when assembling ducting. These joints should be taped.
Never use plastic flexible exhaust material.
Tip for tight installations: install a section of exhaust system to your dryer before putting it in place. Use duct tape to secure this section to your dryer, but do not cover ventilation slots at the back of the unit in dryer cabinet.
5. Review Electrical Requirements section.
BEFORE OPERATING OR TESTING, follow the grounding instructions in the Grounding section.

U.S. MODELS:

IMPORTANT – All U.S. models are produced for a **3-WIRE SYSTEM CONNECTION**.

The Dryer frame is grounded to the neutral conductor at the terminal block.

A **4-WIRE SYSTEM CONNECTION** is required for new or remodeled construction, mobile homes, or if local codes do not permit grounding through neutral conductor. If the 4-wire system is used, the Dryer frame cannot be grounded to the neutral conductor at the terminal block. Refer to the following instructions for 3- and 4-WIRE SYSTEM CONNECTIONS.

Remove the terminal block cover plate.

Insert the power cord with a UL-listed strain relief through the hole provided in the cabinet near the terminal block.

 A strain relief must be used.

Do not loosen the nuts already installed on the terminal block. Be sure they are tight.

Use a 3/8" (1cm) deep well socket.

6. Review Gas Requirements section.
Remove the pipe thread protective cap.
Apply pipe joint compound or about 1 1/2 wraps of Teflon tape over all threaded connections.

 Pipe joint compound must be resistant to the action of any liquefied petroleum gas.

Connect the gas supply to your Dryer.

An additional fitting is required to connect the 3/4" (1.9 cm) female thread end of a flexible connector to the 3/8" (1 cm) male threaded end on the dryer.

Securely tighten the gas line fitting over threads.

Turn on the gas supply. Check all gas connections for leaks using a soap solution.

If bubbles appear, tighten the connections and recheck.

DO NOT use an open flame to check for gas leaks.

installing your dryer

3-WIRE system connections

1. Loosen or remove the center terminal block screw.
2. Connect the neutral wire (white or center wire) of the power cord to the center, silver-colored terminal screw of the terminal block. Tighten screw.
3. Connect the other wires to outer terminal block screws. Tighten screws.
4. Tighten the strain relief screws.
5. Insert the tab of the terminal block cover into your Dryer's rear panel slot.
Secure the cover with a hold-down screw.

1. External ground connector
2. Neutral grounding wire (green/yellow)
3. Center silver-colored terminal block screw
4. Neutral wire (white or center wire)
5. 3/4" (1.9 cm) UL-listed strain relief

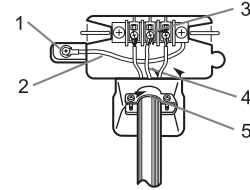

If converting from a 4-wire electrical system to a 3-wire, the ground strap must be reconnected to the terminal block support to ground the Dryer frame to the neutral conductor.

4-WIRE system connections

1. Remove the center terminal block screw.
2. Connect the ground wire (green or unwrapped) of the power cord to the external ground conductor screw.
3. Connect the neutral wire (white or center wire) of the power cord and the appliance ground wire (green with yellow stripes) under the central screw of the terminal block.
4. Connect the other wires to the outer terminal block screws. Tighten screws.
5. Tighten the strain relief screws.
6. Insert the tab of the terminal block cover into your Dryer's rear panel slot.
Secure the cover with a hold-down screw.

1. External ground connector
2. Green or bare copper wire of power cord
3. 3/4 in. (1.9 cm) UL-listed strain relief
4. Center silver-colored terminal block screw
5. Grounding wire (green/yellow)
6. Neutral wire (white or center wire)

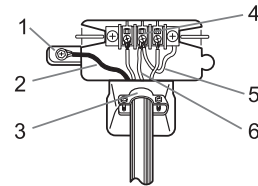

6. With a level, check your Dryer and make necessary adjustments to the leveling legs.
7. At this time, make sure all gas connections (on gas models), exhaust and electrical connections are complete. Plug in your Dryer, and check operation by using the checklist below.
8. (GAS MODELS ONLY : DV218AGW, DV218AGB, DV209AGW)
The burner may not ignite initially due to air in the gas line. Allowing your Dryer to operate on a heat setting will purge the line. If the gas does not ignite within 5 minutes, turn your Dryer off and wait 5 minutes. Be sure the gas supply to your Dryer has been turned on. In order to confirm gas ignition, check the exhaust for heat.

FINAL INSTALLATION CHECKLIST

- Dryer is plugged into electrical outlet and is properly grounded.
- Exhaust ductwork is hooked up and joints are taped.
- Plastic flexible duct is NOT used.
- Used rigid or stiff-walled flexible metal vent material.
- Dryer is leveled and is sitting firmly on the floor.
- Gas models – gas is turned on with no gas leaks.
- Start your dryer to confirm that it runs, heats, and shuts off.

installing your dryer

DRYER EXHAUST TIPS



Plastic or non-metal flexible duct presents a potential fire hazard.

1. Make sure your dryer is installed properly so it exhausts air easily.

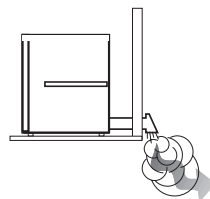

2. Use a 4" diameter rigid metal duct. Tape all joints, including at the dryer. Never use lint-trapping screws.

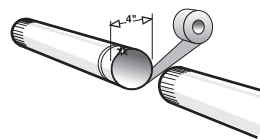

3. Keep ducts as straight as possible.

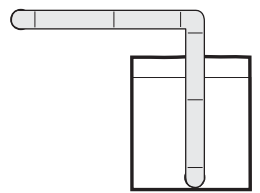

4. Clean all old ducts before installing your new dryer. Be sure the vent flap opens and closes freely. Inspect and clean the exhaust system annually.

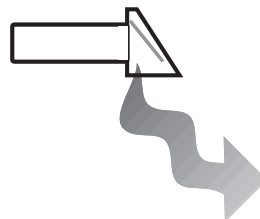

Don't let a poor exhaust system slow drying by:

1. Restricting your dryer with a poor exhaust system.
2. Using a plastic, thin foil, or non-metal flexible duct.
3. Unnecessarily using long ducts that have many elbows.
4. Having crushed or clogged ducts and vent.

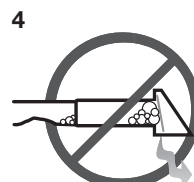
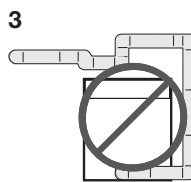
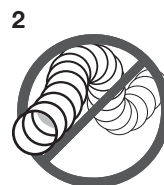
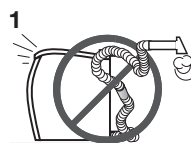

DOOR REVERSAL

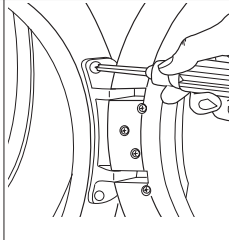
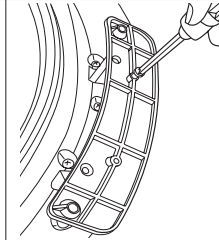
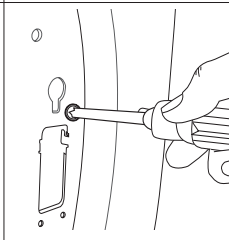
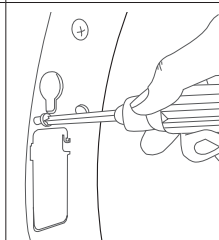
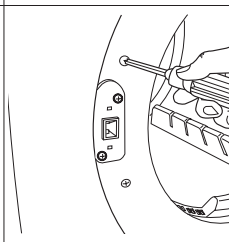
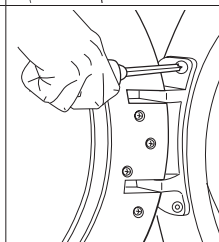
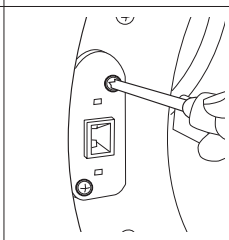
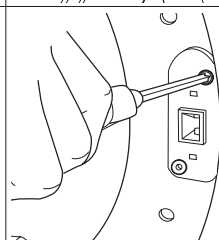
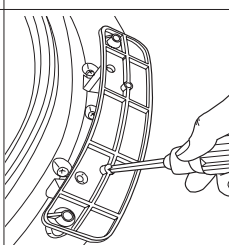
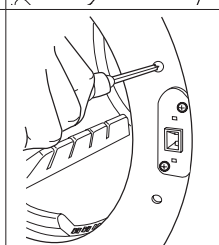
| | | | |
|--|---|--|---|
| <ol style="list-style-type: none"> 1. Unplug the power cord. 2. Remove two door hinge screws. 3. Lift the door and remove it. |  | <ol style="list-style-type: none"> 8. Reinsert the black screw in the other hole. |  |
| <ol style="list-style-type: none"> 4. Remove a screw on the Frame Front |  | <ol style="list-style-type: none"> 9. Reinsert the screw (Step 4) on the Frame Front |  |
| <ol style="list-style-type: none"> 5. Remove the two screws on the opposite side of the door hinge. |  | <ol style="list-style-type: none"> 10. Place the door on the other side and reattach it to the dryer. |  |
| <ol style="list-style-type: none"> 6. Remove two screws from the holder lever. |  | <ol style="list-style-type: none"> 11. Reattach the holder lever. |  |
| <ol style="list-style-type: none"> 7. Remove one black screw from the door hinge. |  | <ol style="list-style-type: none"> 12. Reattach the screws in the remaining holes. |  |

operating Instructions, tips

OVERVIEW OF THE CONTROL PANEL

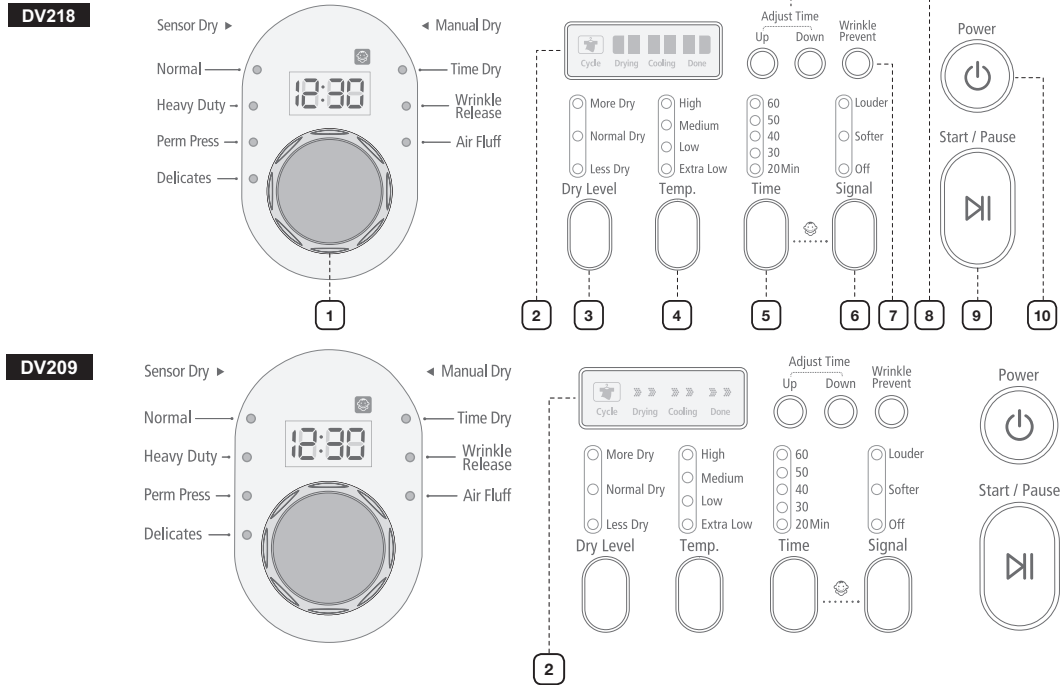

1 Cycle Selector

To select a cycle, rotate the Cycle Selector dial to the desired cycle.

The indicator light by the cycle name will illuminate. The Normal, Heavy Duty, Perm Press and Delicates cycles are Sensor Dry cycles.

Sensor Dry automatically senses the moisture in the load and shuts the dryer off when the selected dryness level (very dry to damp dry) is reached.

Normal – Use this cycle to dry loads such as cotton, underwear, and linen.

Heavy Duty – Use this cycle to get high heat for heavy fabrics such as jeans, corduroys, or work clothes.

Perm Press – Dry wrinkle-free cottons, synthetic fabrics, knits, and permanent press fabrics automatically. The cycle minimizes wrinkling by providing a longer unheated cool-down period at the end of the cycle.

Delicates – The Delicates cycle is designed to dry heat-sensitive items at a low drying temperature.

Time Dry – Time Dry allows you to select the desired cycle time in minutes.

Turn the Cycle Selector dial to Time Dry, then press the Adjust Time up arrow to set the drying time.

Press the arrow repeatedly to scroll through the time settings.

Wrinkle Release – The Wrinkle Release cycle will release wrinkles from items that are clean, dry, and only slightly wrinkled, such as clothes from a crowded closet, suitcase or items that have been in the dryer too long after the cycle has ended. Wrinkle Release can be used with any temperature selection.

Air Fluff – The Air Fluff cycle tumbles the load in room temperature air.

| | |
|--|---|
| <p>2 Digital Graphic Display</p> | <p>The display window shows the estimated time remaining in the cycle after the Start/Pause button is pressed. The estimated time remaining may fluctuate as the cycle progresses.</p> <p>The Drying light will illuminate and remain lit until the cycle is complete. When your dryer is in the cool-down phase, the Cooling light will illuminate. When your dryer is in the wrinkle prevent phase, the Wrinkle Prevent light will illuminate.</p> <p>When the cycle is complete, "END" will appear in the display panel until the dryer door is opened or the Power key is pushed.</p> <p>If your dryer is paused during a cycle, the indicator lights will blink until the Start/Pause button is pressed.</p> |
| <p>3 Dry Level Selection Button</p> | <p>To select the dry level in the Normal, Heavy Duty, or other Sensor Dry cycles, press the Dry Level button. An indicator light will illuminate next to the desired dryness level. Press the button repeatedly to scroll through the settings. Larger or bulkier loads may require the More Dry setting for complete dryness. The Less Dry setting is best suited for lightweight fabrics or for leaving some moisture in the clothing at the end of the cycle. Use for items that lay flat or hang to dry.</p> |
| <p>4 Temp Selection Button</p> | <p>To select the correct temperature for the load, press the Temp button. An indicator light will illuminate next to the desired temperature. Press the button repeatedly to scroll through the settings.</p> <p>High – For sturdy cottons or those labeled Tumble Dry. Medium – For permanent press, synthetics, lightweight cottons, or items labeled Tumble Dry Medium. Low – For heat sensitive items labeled Tumble Dry Low or Tumble Dry Warm. Extra Low – Provides the lowest heated dry temperature possible.</p> |
| <p>5 Time Selection Button</p> | <p>When using Manual Dry cycles, time can be adjusted by pressing the Time Selection button.</p> <p>During the Sensory Dry cycle, the time light indicator is off because exact drying times are determined by fluctuating humidity levels.</p> |
| <p>6 Signal Selection Button</p> | <p>When the cycle is complete, a chime will sound.</p> <p>When the Wrinkle Prevent option is selected, the chime will sound intermittently.</p> <p>Adjust the volume of the chime or turn it off by pressing the Signal button. Press the button repeatedly to scroll through the choices.</p> |
| <p>7 Wrinkle Prevent Selection Button</p> | <p>Wrinkle Prevent provides approximately 90 minutes of intermittent tumbling in unheated air at the end of the cycle to reduce wrinkling. Press the Wrinkle Prevent button to activate this feature.</p> <p>The indicator light above the pad will illuminate when Wrinkle Prevent is selected. The load is dry, and can be removed at any time during the Wrinkle Prevent cycle.</p> |
| <p>8 Adjust Time</p> | <p>Time can be added or subtracted from the automatically set times in the Manual Dry cycles (Time Dry, Wrinkle Release, or Air Fluff cycles).</p> <p>To add or subtract time from the cycle, press the Adjust Time arrow pad up or down until the desired time is displayed.</p> |
| <p>9 Start/Pause selection button</p> | <p>Press to pause and restart programs.</p> |
| <p>10 Power button</p> | <p>Press once to turn your dryer on, press again to turn it off. If your dryer is left on for more than 10 minutes without any buttons being touched, the power automatically turns off.</p> |

operating Instructions, tips

CHILD LOCK

A function to prevent children from playing with your dryer.

Setting/Releasing

If you want to set or release the Child Lock, press both the Time and Signal buttons simultaneously for 3 seconds.

How to Set:

1. It can be set while your dryer is running.
2. Once you set the Child Lock function, no button, except for the Power button, will respond until you release the Child Lock function.
3. The Child Lock indicator will be lit.



1. If the dryer is powered on again, the Child Lock function stays on.

2. To release that function, follow the instructions above.



When other buttons, except for the Power button, do not respond, check the Child Lock indicator.

RACK DRY

Installing the drying rack

1. Open the Dryer door.
2. Position drying rack in tumbler, placing the front lip of the drying rack on the top of the lint filter.
3. Place the rear legs in the two recessed areas of the dryer's back wall then push down the middle of the drying rack to fix.
4. Place the items to be dried on the rack, leaving space between them so air can circulate.
5. Close the Dryer door.
6. Use the Time Dry cycle. Select the time according to the moisture and weight of the items. Start the Dryer. It may be necessary to reset the timer if a longer drying time is needed.

| SUGGESTED ITEMS | SUGGESTED TEMP. SETTINGS |
|--|-------------------------------|
| Washable sweaters (block to shape and lay flat on rack) | Low or Extra Low |
| Stuffed toys (cotton or polyester fiberfilled) | Low or Extra Low |
| Stuffed toys (foam or rubber-filled) | Air Fluff |
| Foam rubber pillows | Air Fluff |
| Sneakers | Air Fluff or Heat (Extra Low) |

 **WARNING** Drying foam rubber, plastic, or rubber on a heat setting may cause damage to the item and lead to a fire hazard.

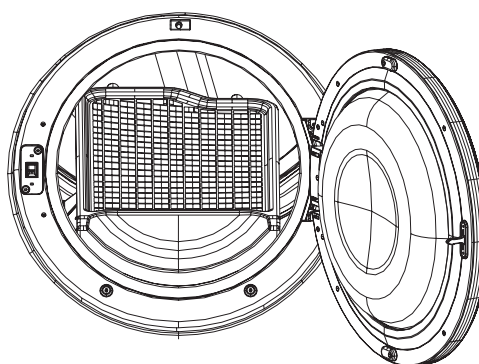

operating Instructions, tips

CLEAN THE LINT FILTER

- After each load.
- To shorten drying time.
- To operate more energy efficiently.



Do not operate your dryer without the lint filter in place.

LOAD THE DRYER PROPERLY

- Place only one washload in your dryer at a time.
- Mixed loads of heavy and lightweight fabrics will dry differently, which may result in lightweight fabrics being dry while heavy fabrics remain damp at the end of a drying cycle.
- Add one or more similar items to your dryer when only one or two articles of clothing need drying. This improves the tumbling action and drying efficiency.
- Overloading restricts tumbling action, resulting in uneven drying as well as excessive wrinkling of some fabrics.

GETTING STARTED

1. Load your dryer loosely – DO NOT overload.
 2. Close the door.
 3. Select the appropriate cycle and options for the load (see pages 20, 21).
 4. Press the Start/Pause button.
 5. The dryer indicator light will illuminate.
 6. The estimated cycle time will appear in the display.
The time may fluctuate to better indicate drying time remaining in the cycle.
- When the cycle is complete, the Door Lock light will go out and “End” will appear in the display.
 - Pressing Power cancels the cycle and stops your dryer.
 - The Drying, Cooling, and Done indicator lights will illuminate during those portions of the cycle.

care and cleaning

CONTROL PANEL

Clean with a soft, damp cloth. Do not use abrasive substances.

Do not spray cleaners directly on the panel.

The control panel finish may be damaged by some laundry pre-treatment soil and stain remover products.

Apply such products away from your Dryer and wipe up any spills or overspray immediately.

TUMBLER

Remove any stains such as crayon, ink, or fabric dye (from new items such as towels or jeans) with an all-purpose cleaner.

Tumble old towels or rags to remove any excess stain or cleaning substance.

Once these steps are followed, stains may still be visible, but should not transfer to subsequent loads.

STAINLESS STEEL TUMBLER

To clean the stainless steel tumbler, use a damp cloth with a mild, non-abrasive cleaner suitable for stainless steel surfaces.

Remove the cleaner residue and dry with a clean cloth.

DRYER EXTERIOR

The entire dryer has a high-gloss finish. Clean with a soft, damp cloth. Do not use abrasive substances.

Protect the surface from sharp objects as they may scratch or damage the finish. Do not place any heavy or sharp objects or a detergent box on the dryer. Keep them on the purchased pedestal or in a separate storage box.

DRYER EXHAUST SYSTEM

Should be inspected and cleaned yearly to maintain optimum performance.

The outside exhaust hood should be cleaned more frequently to ensure proper operation.

special laundry tips

SPECIAL LAUNDRY TIPS

Please follow the care label or manufacturer's instructions for drying special items. If care label instructions are not available, use the following information as a guide.

| | |
|---|--|
| Bedspreads & Comforters | <ul style="list-style-type: none">• Follow the care label instructions or dry on the Normal cycle and High temperature.• Make sure the item is thoroughly dry before using or storing.• May require repositioning to ensure even drying. |
| Blankets | <ul style="list-style-type: none">• Use Normal cycle and dry only one blanket at a time for best tumbling action.• Make sure the item is thoroughly dry before using or storing. |
| Curtains & Draperies | <ul style="list-style-type: none">• Use the Perm Press cycle and Low or Extra Low temperature to help minimize wrinkling.• Dry these in small loads for best results and remove as soon as possible. |
| Cloth Diapers | <ul style="list-style-type: none">• Use the Normal cycle and the High temperature settings for soft, fluffy diapers. |
| Down-filled Items (jackets, sleeping bags, comforters, etc.) | <ul style="list-style-type: none">• Use the Normal cycle and the Low or Extra Low temperature setting.• Adding a couple of dry towels shortens drying time and absorbs moisture. |
| Foam Rubber (rug backs, stuffed toys, shoulder pads, etc.) | <ul style="list-style-type: none">• DO NOT dry on a heat setting. Use the Air Fluff cycle (no heat).• WARNING – Drying a rubber item with heat may damage it or be a fire hazard. |
| Pillows | <ul style="list-style-type: none">• Use the Normal cycle.• Add a couple of dry towels to help the tumbling action and to fluff the item.• DO NOT dry kapok or foam pillows in the Dryer. Use the Air Fluff cycle. |
| Plastics (shower curtains, outdoor furniture covers, etc.) | <ul style="list-style-type: none">• Use the Air Fluff cycle or the Time Dry cycle and the Low or Extra Low temperature settings depending on the care label instructions. |

THINGS TO AVOID :

- Fiberglass items (curtains, draperies, etc.).
- Woolens, unless recommended on the label.
- Vegetable or cooking oil-soaked items.

troubleshooting

CHECK THESE POINTS IF YOUR DRYER...

| PROBLEM | SOLUTION |
|-------------------------------------|--|
| Doesn't run. | <ul style="list-style-type: none"> • Be sure the door is latched shut. • Be sure the power cord is plugged into a live electrical outlet. • Check the home's circuit breaker and fuses. • Press the Start/Pause button again if the door is opened during the cycle. |
| Doesn't heat. | <ul style="list-style-type: none"> • Check the home's circuit breaker and fuses. • Select a heat setting other than Air Fluff. • On a gas dryer, check that the gas supply is on. • Clean the lint filter and exhaust duct. • Dryer may have moved into the cool-down phase of the cycle. |
| Doesn't dry. | <ul style="list-style-type: none"> • Check all of the above, plus... • Be sure the exhaust hood outside the home can open and close freely. • Check exhaust system for lint buildup. Ducting should be inspected and cleaned annually. • Use a 4" rigid metal exhaust duct. • Do not overload. 1 wash load = 1 dryer load. • Sort heavy items from lightweight items. • Large, bulky items like blankets or comforters may require repositioning to ensure even drying. • Check that the washer is draining properly to extract adequate water from the load. • Load may be too small to tumble properly. Add a few towels. |
| Is noisy. | <ul style="list-style-type: none"> • Check the load for objects such as coins, loose buttons, nails, etc. Remove promptly. • It is normal to hear the dryer gas valve or heating element cycle on and off during the drying cycle. • Be sure the Dryer is leveled properly as outlined in the installation instruction. • It is normal for the Dryer to hum from the high velocity of air moving through the dryer drum and exhaust system. |
| Dries unevenly. | <ul style="list-style-type: none"> • Seams, pockets, and other similarly heavy areas may not be completely dry when the rest of the load has reached the selected dryness level. This is normal. Select the More Dry setting if desired. • If one heavy item is dried with a lightweight load, such as one towel with sheets, it is possible that the heavy item will not be completely dry when the rest of the load has reached the selected dryness level. Sort heavy items from lightweight items for best drying results. |
| Has an odor. | <ul style="list-style-type: none"> • Household odors from painting, varnishing, strong cleaners, etc. may enter the dryer with the surrounding room air. This is normal as the Dryer draws the air from the room, heats it, pulls it through the tumbler, and exhausts it outside. • When these odors linger in the air, ventilate the room completely before using the Dryer. |
| Shuts off before load is dry | <ul style="list-style-type: none"> • Dryer load is too small. Add more items or a few towels and restart the cycle. • Dryer load is too large. Remove some items and restart the dryer. |

troubleshooting

INFORMATION CODES

Information codes may be displayed to help you better understand what is occurring with your Dryer.































| ERROR DISPLAY | MEANING | SOLUTION |
|---------------|---|---|
| tS | Clogged Lint Screen | Clean the screen or vent. |
| tO | Vent is restricted | If the problem continues call for service. |
| dO | Running the dryer with door open | Close the door and then restart. If the problem continues call for service. |
| dF | Door is not closing properly | Call for service. |
| bE | Button stuck for more than 75secs | Make sure a button is NOT being pressed continuously. Try restarting the cycle. If the problem continues call for service. |
| oD | Invalid Dry time | Call for service. |
| hE | Invalid heating Temp when running the dryer | Call for service. |
| Et | EEPROM is not communicating properly | Try restarting the cycle. If the problem continues call for service. |
| FE | Invalid power source Frequency | Try restarting the cycle. If the problem continues call for service. |

For any codes not listed above, call 1-800-726-7864 (1-800-SAMSUNG)

appendix

FABRIC CARE CHART

The following symbols provide garment care direction. The Clothing care labels include symbols for washing, bleaching, drying and ironing, or dry cleaning when necessary. The use of symbols ensures consistency among garment manufacturers of domestic and imported items. Follow care label directions to maximize garment life and reduce laundering problems.

| Wash Cycle | | Special Instructions | | Warning Symbols for Laundering | |
|---|---|---|-----------------------|--|--------------------------|
|  | Normal |  | Line Dry/ Hang to Dry |  | Do Not Wash |
|  | Permanent Press / Wrinkle Resistant / Wrinkle Control |  | Drip Dry |  | Do Not Wring |
|  | Gentle/Delicates |  | Dry Flat |  | Do Not Bleach |
|  | Hand Wash | Heat Setting | |  | Do Not Tumble Dry |
| Water Temperature** | |  | High |  | No Steam (added to iron) |
| ••• | Hot |  | Medium |  | Do Not Iron |
| •• | Warm |  | Low | Dryclean | |
| • | Cold |  | Any Heat |  | Dry Clean |
| Bleach | |  | No Heat/Air |  | Do Not Dry Clean |
|  | Any Bleach (when needed) | Iron-Dry or Steam Temperatures | |  | Line Dry/ Hang to Dry |
|  | Only Non-Chlorine (color-safe) Bleach (when needed) |  | High |  | Drip Dry |
|  | Tumble Dry Cycle |  | Medium |  | Dry Flat |
| Normal | |  | Low | | |
|  | Permanent Press/ Wrinkle Resistant/ Wrinkle Control | | | | |
|  | Gentle/ Delicates | | | | |

** The dot symbols represent appropriate wash water temperatures for various items. The temperature range for Hot is 105° – 125° F/ 41° – 52° C, for Warm 85° – 105° F/29° – 41° C and for Cold 60° – 85° F/16° – 29° C. (Wash water temperature must be a minimum of 60° F/16° C for detergent activation and effective cleaning.)

appendix

PROTECTING THE ENVIRONMENT

This appliance is manufactured from recyclable materials. If you decide to dispose of this appliance, please observe local waste disposal regulations. Cut off the power cord so that the appliance cannot be connected to a power source. Remove the door so that animals and small children cannot get trapped inside the appliance.

DECLARATION OF CONFORMITY

This appliance complies with UL2158.

SPECIFICATIONS

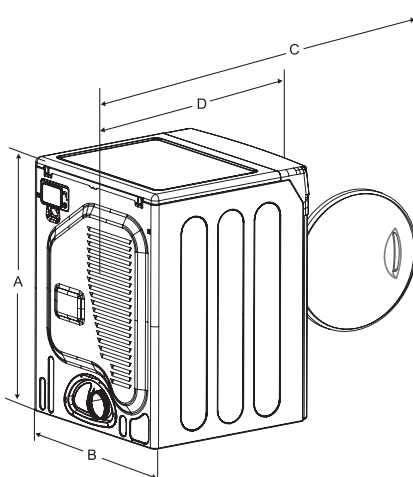

| TYPE | FRONT LOADING DRYER | | | |
|-------------------|---------------------|-------------|-----------------------------|--------------|
| DIMENSIONS | Div | Inches (cm) | Div | Inches (cm) |
| | A. Height | 38" (96.5) | C. Depth with door open 90° | 49" (124.5) |
| | B. Width | 27" (68.6) | D. Depth | 29.4" (74.6) |
| WEIGHT | 54.1kg (119.3lb) | | | |
| HEATER RATING | 5300 W | | | |
| POWER CONSUMPTION | NO HEAT | | 268 W | |
| | HEATING | | 5445 W | |

CYCLE CHART

| Cycle | | Default | | | Drying | Cooling | Wrinkle prevent |
|-------------------|-----------------|--------------------|------------------|--------|--------|---------|-----------------|
| | | Temp control | Sensor dry level | Time | Time | Time | Time |
| Sensor Dry | Normal | High (Medium) | Normal dry | 44 min | 39 min | 5 min | 90 min |
| | Heavy Duty | High (No change) | Normal dry | 60 min | 55 min | 5 min | 90 min |
| | Perm Press | Medium (No change) | Normal dry | 34 min | 24 min | 10 min | 90 min |
| | Delicates | Low (No change) | Normal dry | 29 min | 24 min | 5 min | 90 min |
| Manual Dry | Time Dry | High | - | 40 min | 35 min | 5 min | |
| | Wrinkle Release | Medium | - | 25 min | 20 min | 5 min | |
| | Air Fluff | - (No change) | - | 20 min | | 20 min | |

warranty

SAMSUNG DRYER

LIMITED WARRANTY TO ORIGINAL PURCHASER

This SAMSUNG brand product, as supplied and distributed by SAMSUNG ELECTRONICS AMERICA, INC. (SAMSUNG) and delivered new, in the original carton to the original consumer purchaser, is warranted by SAMSUNG against manufacturing defects in materials and workmanship for a limited warranty period of:

- One (1) Year parts & Labor
- Two (2) years control board (part)

This limited warranty begins on the original date of purchase, and is valid only on products purchased and used in the United States.

To receive warranty service, the purchaser must contact SAMSUNG for problem determination and service procedures.

Warranty service can only be performed by a SAMSUNG authorized service center.

The original dated bill of sale must be presented upon request as proof of purchase to SAMSUNG or SAMSUNG's authorized service center.

SAMSUNG will provide in-home service during the warranty period at no charge, subject to availability within the contiguous United States.

In-home service is not available in all areas.

To receive in-home service, product must be unobstructed and accessible to the service agent.

If service is not available, SAMSUNG may elect to provide transportation of the product to and from an authorized service center.

SAMSUNG will repair, replace, or refund this product at our option and at no charge as stipulated herein, with new or reconditioned parts or products if found to be defective during the limited warranty period specified above.

All replaced parts and products become the property of SAMSUNG and must be returned to SAMSUNG. Replacement parts and products assume the remaining original warranty, or ninety (90) days, whichever is longer.

This limited warranty covers manufacturing defects in materials and workmanship encountered in normal, noncommercial use of this product and shall not apply to the following: damage that occurs in shipment; delivery and installation; applications and uses for which this product was not intended; altered product or serial numbers; cosmetic damage or exterior finish; accidents, abuse, neglect, fire, water, lightning, or other acts of nature or God; use of products, equipment, systems, utilities, services, parts, supplies, accessories, applications, installations, repairs, external wiring or connectors not supplied or authorized by SAMSUNG that damage this product or result in service problems; incorrect electrical line voltage, fluctuations and surges; customer adjustments and failure to follow operating instructions, maintenance and environmental instructions that are covered and prescribed in the instruction book; product removal and reinstallation; problems caused by pest infestations.

This limited warranty does not cover problems resulting from incorrect electric current, voltage or supply, light bulbs, house fuses, house wiring, cost of a service call for instructions, or fixing installation errors.

SAMSUNG does not warrant uninterrupted or error-free operation of the product.

EXCEPT AS SET FORTH HEREIN, THERE ARE NO WARRANTIES ON THIS PRODUCT EITHER EXPRESS OR IMPLIED, AND SAMSUNG DISCLAIMS ALL WARRANTIES INCLUDING, BUT NOT LIMITED TO, ANY IMPLIED WARRANTIES OF MERCHANTABILITY, INFRINGEMENT OR FITNESS FOR A PARTICULAR PURPOSE.

NO WARRANTY OR GUARANTEE GIVEN BY ANY PERSON, FIRM, OR CORPORATION WITH RESPECT TO THIS PRODUCT SHALL BE BINDING ON SAMSUNG.

SAMSUNG SHALL NOT BE LIABLE FOR LOSS OF REVENUE OR PROFITS, FAILURE TO REALIZE SAVINGS OR OTHER BENEFITS, OR ANY OTHER SPECIAL, INCIDENTAL OR CONSEQUENTIAL DAMAGES CAUSED BY THE USE, MISUSE, OR INABILITY TO USE THIS PRODUCT, REGARDLESS OF THE LEGAL THEORY ON WHICH THE CLAIM IS BASED, AND EVEN IF SAMSUNG HAS BEEN ADVISED OF THE POSSIBILITY OF SUCH DAMAGES.

NOR SHALL RECOVERY OF ANY KIND AGAINST SAMSUNG BE GREATER IN AMOUNT THAN THE PURCHASE PRICE OF THE PRODUCT SOLD BY SAMSUNG AND CAUSING THE ALLEGED DAMAGE.

WITHOUT LIMITING THE FOREGOING, PURCHASER ASSUMES ALL RISK AND LIABILITY FOR LOSS, DAMAGE, OR INJURY TO PURCHASER AND PURCHASER'S PROPERTY AND TO OTHERS AND THEIR PROPERTY ARISING OUT OF THE USE, MISUSE, OR INABILITY TO USE THIS PRODUCT.

THIS LIMITED WARRANTY SHALL NOT EXTEND TO ANYONE OTHER THAN THE ORIGINAL PURCHASER OF THIS PRODUCT, IS NONTRANSFERABLE AND STATES YOUR EXCLUSIVE REMEDY.

Some states do not allow limitations on how long an implied warranty lasts, or the exclusion or limitation of incidental or consequential damages, so the above limitations or exclusions may not apply to you. This warranty gives you specific rights, and you may also have other rights, which vary from state to state.

**To obtain warranty service, please contact SAMSUNG at:
SAMSUNG ELECTRONICS AMERICA, INC. – CONSUMER ELECTRONICS CUSTOMER SERVICE
400 Valley Road, Suite 201, Mt. Arlington, NJ 07856
1-800-SAMSUNG (1-800-726-7864)
www.samsung.com/us**



QUESTIONS OR COMMENTS?

| Country | CALL | OR VISIT US ONLINE AT |
|---------|--------------------------|--|
| U.S.A | 1-800-SAMSUNG(726-7864) | www.samsung.com/us |
| MEXICO | 01-800-SAMSUNG(726-7864) | www.samsung.com/mx |

Code No. DC68-02568A-02_EN

DV218AE*
DV218AG*
DV209AE*
DV209AG*

Secadora a gas y eléctrica

Manual del usuario

imagina las posibilidades

Gracias por adquirir este producto Samsung.
Para recibir un servicio más completo,
registre su producto en
www.samsung.com/register



características

1. Capacidad extra grande

¡Las capacidades de secado ultra al alcance de la mano! Ahora puede secar cargas extra grandes. Nuestra secadora ultra grande, con 7.3 cu.ft. (13 kg) de capacidad, hace circular más aire entre su ropa, secándola más rápido, para obtener un resultado sin arrugas.

2. Diversos ciclos de secado y programa Fuzzy Logic

Simplemente gire el Jog Dial para seleccionar uno de los 7 ciclos de secado automático, incluyendo normal y potencia extra, o deje que el Control Fuzzy Logic mida el grado de humedad y determine automáticamente el tiempo de secado. La precisión en el secado nunca fue más sencilla que con Samsung.

3. Ahorro de tiempo

Los ciclos están diseñados pensando en usted. Todas nuestras secadoras están diseñadas para secar su ropa en menos tiempo... ¡sólo en 44 minutos! Así le queda tiempo para las cosas más importantes de la vida.

4. Ahorro de energía

Las secadoras Samsung son súper eficientes en el consumo de energía. Puede secar hasta 3,01 lb (1,36 kg) de ropa con 1 kWh. Además, tanto la gran capacidad como el control Fuzzy Logic ahorran energía secando automáticamente sus prendas de la manera más eficiente.

5. Puerta fácilmente reversible

Nuestras secadoras se adecuan a casi cualquier lugar. La dirección de la puerta fácilmente reversible puede modificarse con sólo cuatro tornillos.

6. Base con cajones de almacenamiento

Tiene una base de 15" opcional a disposición para elevar la lavadora y lograr así una carga y descarga más sencilla.

También ofrece un cajón de almacenamiento incorporado que puede sostener una botella de detergente de 100 oz.

7. Apilamiento (MODELO N.º: SK-3A1/XAA , SK-4A/XAA, SK-5A/XAA)

La lavadora y la secadora de Samsung pueden apilarse para maximizar el espacio utilizable.



Deben retirarse las patas de la secadora para apilar la lavadora y la secadora. Puede adquirir un kit de apilamiento opcional en su comercio minorista de productos Samsung.

instrucciones de seguridad

Felicitaciones por la compra de la nueva secadora Samsung. Este manual contiene información importante acerca de la instalación, el uso y el cuidado del electrodoméstico. Lea detenidamente estas instrucciones a fin de aprovechar al máximo los múltiples beneficios y funciones de la secadora.



ADVERTENCIA - Riesgo de incendio

- La instalación de la secadora de ropa debe estar a cargo de un instalador calificado.
- Instale la secadora de ropa según las instrucciones del fabricante y los códigos locales.
- No instale una secadora de ropa con materiales para ventilación de plástico flexible. Si se instala un conducto de metal flexible (tipo lámina metálica), debe ser de un tipo específico identificado por el fabricante del electrodoméstico como adecuado para utilizar con secadoras de ropa. Los materiales para ventilación flexibles suelen hundirse, aplastarse fácilmente y atrapar pelusa. Estas condiciones obstruirán el flujo de aire de la secadora de ropa y aumentarán el riesgo de incendio.
- Para reducir el riesgo de lesiones graves o muerte, siga todas las instrucciones de instalación.

LO QUE NECESITA SABER SOBRE LAS INSTRUCCIONES DE SEGURIDAD

Las advertencias y las instrucciones de seguridad importantes de este manual no cubren todas las posibles condiciones y situaciones que pueden ocurrir. Es su responsabilidad actuar con sentido común, precaución y cuidado cuando instale, realice el mantenimiento o ponga en funcionamiento la secadora.

Comuníquese siempre con el fabricante si surgen problemas o situaciones que usted no comprende.

SÍMBOLOS Y PRECAUCIONES DE SEGURIDAD IMPORTANTES

| | |
|---|---|
| ADVERTENCIA | Peligros o prácticas inseguras que pueden causar lesiones físicas graves o la muerte. |
| PRECAUCIÓN | Peligros o prácticas inseguras que pueden causar lesiones físicas leves o daños materiales. |
| PRECAUCIÓN | Siga la información contenida en este manual para minimizar el riesgo de incendio o explosión o para evitar daños materiales, lesiones físicas o la muerte. No almacene ni utilice gasolina u otros vapores o líquidos inflamables cerca de este o cualquier otro electrodoméstico. |
| NO intente hacer nada. | |
| NO desarme. | |
| NO toque. | |
| Siga las instrucciones fielmente. | |
| Desenchufe el cable de alimentación del tomacorriente de pared. | |
| Asegúrese de que la máquina tenga buena conexión a tierra para evitar descargas eléctricas. | |
| Llame al centro de servicio técnico para obtener asistencia. | |

GUARDE ESTAS INSTRUCCIONES

instrucciones de seguridad

QUÉ HACER SI PERCIBE OLOR A GAS:

- No intente encender ningún electrodoméstico.
- No encienda el electrodoméstico.
- No toque ningún interruptor eléctrico.
- No utilice ningún teléfono de su edificio.
- Haga que todos los ocupantes se retiren del cuarto, edificio o área.
- Comuníquese inmediatamente con el proveedor de gas desde el teléfono de un vecino. Siga las instrucciones del proveedor de gas.
- Si no puede comunicarse con el proveedor de gas, llame al departamento de bomberos.

La instalación y el servicio técnico deberán estar a cargo de un instalador calificado, una agencia de reparaciones o el proveedor de gas.

- ★ Lea todas las instrucciones antes de usar el electrodoméstico.



ADVERTENCIA

Para reducir el riesgo de incendio o explosión:

- No seque prendas que hayan sido previamente limpiadas, lavadas, remojadas o salpicadas con gasolina, solventes de limpieza en seco u otras sustancias inflamables o explosivas. Emiten vapores que se pueden prender fuego o explotar. No debe colocarse en la secadora ningún material que haya estado en contacto con un solvente de limpieza o líquidos o sólidos inflamables hasta que se haya eliminado todo vestigio de tales líquidos o sólidos inflamables y sus vapores. Existen muchos artículos altamente inflamables en los hogares, tales como acetona, alcohol desnaturalizado, gasolina, kerosene, algunos limpiadores líquidos de uso doméstico, algunos quitamanchas, aguarrás, ceras y removedores de cera.
- No se deben secar artículos que contengan goma espuma (puede estar catalogada como espuma de látex) o materiales semejantes a la goma y con textura similar en la opción de secado con calor. Los materiales de goma espuma que reciben calor pueden, en ciertas circunstancias, provocar incendios por combustión espontánea.

No permita que los niños o las mascotas jueguen sobre el electrodoméstico, dentro de él o frente a él. Se requiere de supervisión cuando el electrodoméstico es utilizado cerca de niños y mascotas.

Antes de desechar la secadora o de retirarla de servicio, quite la puerta del compartimiento de secado para evitar que los niños y las mascotas queden atrapados dentro de la secadora.



- No introduzca su mano en el electrodoméstico cuando el tambor esté en movimiento.
- No instale o guarde este electrodoméstico donde quede expuesto a factores climáticos.
- No modifique los controles.



- No repare, reemplace ni intente realizar el mantenimiento de cualquier pieza del electrodoméstico a menos que se recomiende específicamente en las instrucciones de reparación para el usuario y que, a su juicio, usted tenga la habilidad para llevarlas a cabo.

No utilice suavizante de ropa o productos para eliminar la estática salvo que el fabricante del suavizante de ropa o del producto recomiende su uso con la secadora.

Limpie el filtro para pelusas antes o después de cada carga.

Mantenga el área alrededor de la salida del drenaje y las áreas circundantes libres de pelusa, polvo y suciedad.

El personal técnico calificado debe efectuar una limpieza periódica del interior de la secadora y del conducto de drenaje.

GUARDE ESTAS INSTRUCCIONES

 Este electrodoméstico debe conectarse a tierra correctamente. Nunca enchufe el cable de alimentación a un receptáculo que no esté conectado a tierra correctamente ni guarde conformidad con los códigos locales y nacionales. Consulte las instrucciones de instalación para conectar este electrodoméstico a tierra.

No se siente encima de la secadora.

 Debido a las constantes mejoras a los productos, Samsung se reserva el derecho de modificar las especificaciones sin previo aviso. Para conocer detalles completos, consulte las instrucciones de instalación incluidas con su producto antes de seleccionar los gabinetes, hacer aberturas o comenzar la instalación.

 **ADVERTENCIA** Asegúrese de que los bolsillos no contengan objetos pequeños, sólidos y de forma irregular, material extraño, etc., por ejemplo: monedas, cuchillos, alfileres, etc. Tales objetos podrían dañar la secadora.

 **ADVERTENCIA** No lave ropa que contenga hebillas grandes, botones u otros objetos de metal pesado o sólido.

Se pueden producir pérdidas de gas en su sistema que generen una situación peligrosa.

Las pérdidas de gas pueden no ser detectadas únicamente por el olor.

Los proveedores de gas recomiendan que compre e instale un detector de gas aprobado por UL.

Instale y utilice de acuerdo con las instrucciones del fabricante.

No coloque prendas en la secadora que hayan sido salpicadas o remojadas con aceite vegetal o aceite de cocina. Incluso después del lavado, estas prendas pueden contener una cantidad importante de dichos aceites.

El aceite que queda puede prenderse fuego espontáneamente. La posibilidad de combustión espontánea aumenta cuando las prendas que contienen aceite vegetal o aceite de cocina son expuestas al calor. Las fuentes de calor, tales como la secadora, pueden calentar estas prendas y permitir que se produzca la oxidación del aceite a modo de reacción. La oxidación genera calor. Si dicho calor no puede escapar, las prendas pueden calentarse lo suficiente como para prenderse fuego. Amontonar, apilar o guardar este tipo de prendas puede impedir que el calor escape y puede generar un peligro de incendio.

Todas las prendas limpias y sucias que contengan aceite vegetal o aceite de cocina pueden resultar peligrosas. Lavar dichas prendas en agua caliente con una dosis adicional de detergente reducirá el peligro, aunque no lo eliminará. Siempre use el ciclo Cool Down (Enfriamiento) para estas prendas con el fin de reducir la temperatura. Nunca retire estas prendas cuando la secadora se encuentre caliente ni interrumpa el ciclo de secado hasta que las prendas hayan pasado por el ciclo Cool Down (Enfriamiento). Nunca amontone o apile estas prendas cuando estén calientes.

GUARDE ESTAS INSTRUCCIONES

instrucciones de seguridad _5

contenido

| | | |
|---|-----------|---|
| INSTALACIÓN DE LA SECADORA | 7 | Herramientas necesarias para la instalación |
| | 7 | Consulte Exterior de la secadora |
| | 8 | Requisitos para el tendido de conductos |
| | 9 | Importante para el instalador |
| | 9 | Consideraciones acerca de la ubicación |
| | 9 | Instalación del electrodoméstico en un gabinete o en un hueco |
| | 10 | Instalación en casas rodantes |
| | 10 | Drenaje |
| | 11 | Requisitos en cuanto al gas |
| | 12 | Requisitos eléctricos |
| | 12 | Conexión a tierra |
| | 13 | Conexiones eléctricas |
| | 14 | Reemplazo de las piezas y los accesorios |
| | 14 | Instalación |
| | 17 | Lista de verificación final de la instalación |
| | 18 | Sugerencias acerca del drenaje de la secadora |
| | 19 | Inversión de la puerta |
| MANUAL DE INSTRUCCIONES, SUGERENCIAS | 20 | Descripción general del panel de control |
| | 22 | Seguro para niños |
| | 23 | Rack Dry (Secado en estante) |
| | 24 | Limpie el filtro para pelusas |
| | 24 | Cargue la secadora de manera adecuada |
| | 24 | Cómo comenzar |
| CUIDADO Y LIMPIEZA | 25 | Panel de control |
| | 25 | Tambor |
| | 25 | Tambor de acero inoxidable |
| | 25 | Exterior de la secadora |
| | 25 | Sistema de drenaje de la secadora |
| SUGERENCIAS PARA PRENDAS ESPECIALES | 26 | Sugerencias para prendas especiales |
| GUÍA DE SOLUCIÓN DE PROBLEMAS | 27 | Controle estos puntos si su secadora... |
| | 28 | Códigos de información |
| APÉNDICE | 29 | Tabla de indicaciones del tejido |
| | 30 | Protección del medio ambiente |
| | 30 | Declaración de conformidad |
| | 30 | Especificaciones |
| | 31 | Tabla de ciclos |

instalación de la secadora

HERRAMIENTAS NECESARIAS PARA LA INSTALACIÓN

Contrate a un profesional para instalar la secadora adecuadamente. En caso de que sea necesaria una visita del servicio técnico como consecuencia de una mala configuración, ajuste y conexión, se considerará responsabilidad del instalador. Si usted mismo instala la secadora, usted será el responsable.

Asegúrese de tener todo lo necesario para realizar una instalación adecuada.

1. Se requiere un TOMACORRIENTE CON CONEXIÓN A TIERRA. Consulte la sección Requisitos eléctricos. Consulte la página 12.
2. UN CABLE DE ALIMENTACIÓN para las secadoras eléctricas (excepto en Canadá). Consulte la página 13.
3. Los CONDUCTOS DE GAS (si se trata de una secadora a gas) deben cumplir con los códigos locales y nacionales.
4. El SISTEMA DE DRENAJE debe consistir en un conducto de drenaje de metal rígido o flexible con un recubrimiento de metal resistente. Consulte los requisitos para el drenaje en las páginas 8-10.

CONSULTE EXTERIOR DE LA SECADORA

[DV218AE*/DV218AG*]

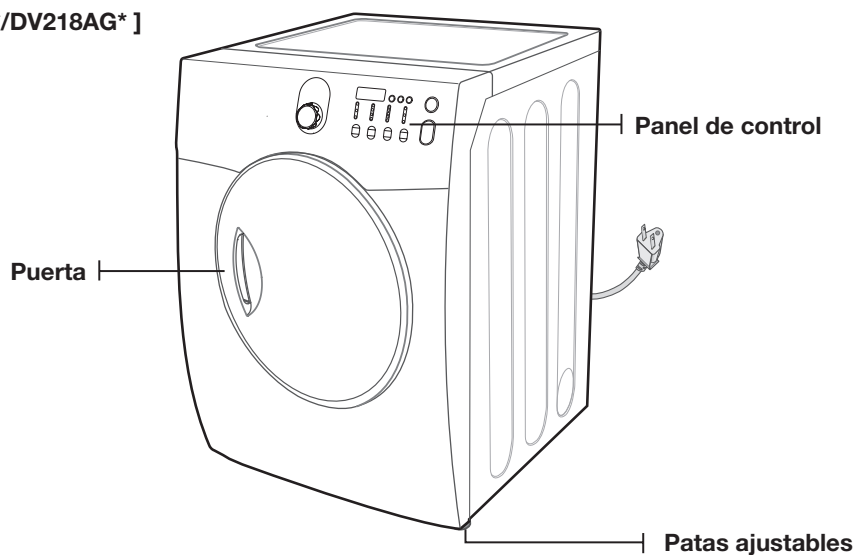

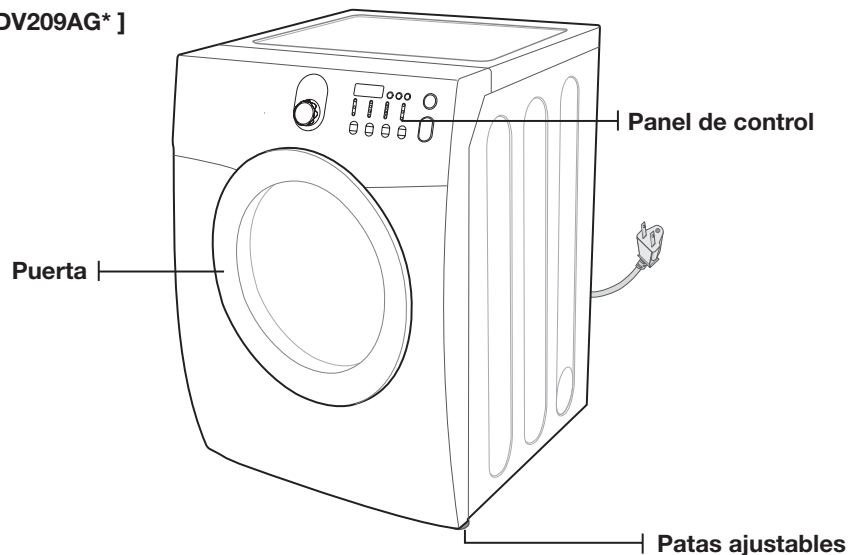

[DV209AE*/DV209AG*]



instalación de la secadora

REQUISITOS PARA EL TENDIDO DE CONDUCTOS

- Utilice un conducto de acero galvanizado rígido o de aluminio rígido, de 4 pulgadas (10,2 cm) de diámetro.
- No utilice un conducto de menor tamaño.
- Los conductos de más de 4 pulgadas (10,2 cm) de diámetro pueden ocasionar una mayor acumulación de pelusa. Periódicamente, debe retirar la pelusa acumulada.
- Si es preciso utilizar un conducto de metal flexible, utilice el tipo que viene con un recubrimiento de metal resistente. No utilice un conducto flexible con un recubrimiento delgado. Se puede producir una obstrucción importante si se dobla el conducto flexible en forma demasiado marcada.
- Nunca instale ningún tipo de conducto flexible en paredes, techos u otros espacios que queden ocultos.
- Sólo deben utilizarse conductos metálicos rígidos o flexibles para el drenaje.
- Haga que el conducto de drenaje se mantenga lo más recto y corto posible.
- Asegure las uniones con cinta para conductos. No utilice tornillos.
- **NO HAGA QUE LA SECADORA DRENE HACIA NINGUNA PARED, TECHO, SÓTANO DE PEQUEÑA ALTURA O ESPACIO OCULTO DE UN EDIFICIO, LÍNEA DE DESCARGA DE GASES O CUALQUIER OTRO CONDUCTO COMÚN O CHIMENEA. ESTO PODRÍA GENERAR UN PELIGRO DE INCENDIO COMO CONSECUENCIA DE LA PELUSA EXPULSADA POR LA SECADORA.**
- Un conducto flexible de plástico se puede enroscar, combar, pinchar, puede reducir el flujo de aire, prolongar el tiempo de secado y afectar el funcionamiento de la secadora.
- Los sistemas de drenaje de mayor longitud que la recomendada pueden prolongar el tiempo de secado, afectar el funcionamiento del equipo y acumular pelusa.
- El conducto de drenaje debe finalizar en una tapa de drenaje con un regulador de tiro que gire hacia afuera para evitar el reflujo de aire y el ingreso de insectos o plantas. Nunca utilice una tapa de drenaje con un regulador de tiro magnético.
- La tapa debe tener 12 pulgadas (30,5 cm) de espacio libre como mínimo entre la parte inferior de la tapa y el suelo u otra obstrucción. La abertura de la tapa debe apuntar hacia abajo.
- Nunca instale un filtro sobre la salida del drenaje.
- Para evitar la acumulación de pelusa, no permita que la secadora drene directamente en el hueco de una ventana. No permita que drene debajo de la casa o de una galería.
- Si la red de conductos del drenaje debe pasar por un área que no recibe calor, se debe aislar el conducto y se lo debe colocar levemente en declive hacia la tapa de drenaje para reducir la condensación y la acumulación de pelusa.
- Inspeccione y limpie el interior del sistema de drenaje por lo menos una vez por año. Desenchufe el cable de alimentación antes de limpiar.
- Controle con frecuencia para asegurarse de que el regulador de tiro de la tapa de drenaje se abra y se cierre sin inconvenientes.
- Controle una vez por mes y limpie al menos una vez al año. Nota: Si las prendas no se secan, verifique que los conductos no estén obstruidos.

| SECADORA ELÉCTRICA Y A GAS | | | | |
|--|------------------|--------------------|---|--------------------|
| Tipo de tapa impermeable | | | | |
| Recomendado | | | Utilice sólo para una instalación de corto alcance | |
|  4" (10,16 cm) | | |  2,5" (6,35 cm) | |
| Cant. de codos de 90° | Rígido | Metálico flexible* | Rígido | Metálico flexible* |
| 0 | 24,4 m (80 pies) | 12,4 m (41 pies) | 22,6 m (74 pies) | 10,1 m (33 pies) |
| 1 | 20,7 m (68 pies) | 11,2 m (37 pies) | 18,9 m (62 pies) | 8,8 m (29 pies) |
| 2 | 17,4 m (57 pies) | 10,1 m (33 pies) | 15,5 m (51 pies) | 7,6 m (25 pies) |
| 3 | 14,3m (47 pies) | 9,0 m (29 pies) | 12,5 m (41 pies) | 6,5 m (21 pies) |

* No utilice un conducto flexible de un material que no sea el metal.

8_ instalación de la secadora

Si la nueva secadora se instala dentro de un sistema de drenaje existente, debe asegurarse de que:

- el sistema de drenaje cumpla con todos los códigos locales, estatales y nacionales;
- no se utilice un conducto flexible de plástico;
- se controle y limpie toda la pelusa acumulada del interior del conducto existente;
- el conducto no esté enroscado o aplastado;
- el regulador de tiro de la tapa de drenaje se abra y se cierre sin inconvenientes.

La presión estática de cualquier sistema de drenaje no debe superar las 0,83 pulgadas de la columna de agua ni ser inferior a 0.

Esto se puede medir cuando la secadora está en funcionamiento con un manómetro en el punto donde el conducto de drenaje se conecta a la secadora. Se debe utilizar la opción sin calor. Se debe vaciar el tambor de la secadora y se debe limpiar el filtro para pelusas.

IMPORTANTE PARA EL INSTALADOR

Lea las siguientes instrucciones con detenimiento antes de instalar la secadora. Estas instrucciones se deben conservar para consultas futuras.



ADVERTENCIA

RETIRE LA PUERTA DE TODOS LOS ELECTRODOMÉSTICOS DESECHADOS PARA EVITAR EL PELIGRO DE QUE UN NIÑO SE ASFIXIE.

CONSIDERACIONES ACERCA DE LA UBICACIÓN

La secadora debe estar ubicada donde haya suficiente espacio adelante para cargarla y suficiente espacio atrás para el sistema de drenaje. Esta secadora viene preparada de fábrica para el drenaje posterior.

Para que drene por la parte inferior o hacia la izquierda, utilice el kit de drenaje accesorio. El kit viene acompañado de instrucciones. Es importante asegurarse de que en la habitación circule suficiente aire fresco. La secadora debe estar ubicada donde el aire pueda fluir sin inconvenientes.

Para las secadoras a gas, se debe mantener el espacio libre suficiente tal como figura en la placa de información para garantizar que haya aire suficiente para la combustión y el funcionamiento adecuado de la secadora.

NO SE DEBE INSTALAR O GUARDAR LA SECADORA EN UN ÁREA DONDE QUEDE EXPUESTA AL AGUA Y/O A LOS FACTORES CLIMÁTICOS. EL ÁREA DE LA SECADORA DEBE MANTENERSE LIBRE DE MATERIALES COMBUSTIBLES, GASOLINA Y OTROS VAPORES Y LÍQUIDOS INFLAMABLES. UNA SECADORA PRODUCE PELUSA COMBUSTIBLE. NO DEBE HABER PELUSAS EN EL ÁREA CIRCUNDANTE DE LA SECADORA.

INSTALACIÓN DEL ELECTRODOMÉSTICO EN UN GABINETE O EN UN HUECO



ADVERTENCIA

La secadora debe tener un drenaje con salida hacia el exterior para reducir el riesgo de incendio cuando se instala en un gabinete o en un hueco.

- No se debe instalar ningún otro electrodoméstico que queme combustible en el mismo gabinete de la secadora.
- **ADVERTENCIA:** Para reducir el riesgo de incendio, esta secadora DEBE TENER UN DRENAJE CON SALIDA HACIA EL EXTERIOR. Consulte la sección INFORMACIÓN ACERCA DEL DRENAJE.
- Los espacios libres mínimos entre la secadora y las paredes adyacentes u otras superficies deben tener las siguientes dimensiones:
2" (5,08 cm) en el frente, 17" (43,18 cm) en la parte superior, 1" (2,54 cm) a ambos lados y 2,375" (12,7 cm) en la parte posterior.
- El frente del gabinete debe contar con dos aberturas sin obstrucciones para que ingrese el aire, para ocupar un área total combinada mínima de 72 pulg² (183 cm²), con 3" (7,62 cm) de abertura mínima en la parte superior y en la parte inferior. Se acepta una puerta tipo persiana con un espacio libre equivalente.

instalación de la secadora

INSTALACIÓN EN CASAS RODANTES

La instalación de la secadora en casas rodantes debe cumplir con la Norma de Construcción y Seguridad de Casas Fabricadas, Título 24 CFR, Parte 32-80 [denominada anteriormente Norma Federal para la Construcción y la Seguridad de Casas Rodantes, Título 24, HUD (Parte 280), 1975] (para los Estados Unidos) o las Normas CSA Z240 (para Canadá).

Cuando se instala una secadora en una casa rodante, se debe tener la precaución de asegurar la secadora al piso.

Ubique un área en la que circule suficiente aire fresco.

Se requiere un espacio mínimo de 72 pulg² (183 cm²) sin obstrucciones.

Llame al 1-800-SAMSUNG para obtener más información acerca de la compra del kit de anclaje al piso como accesorio.

Todas las instalaciones en casas rodantes deben tener un drenaje con salida hacia el exterior y la terminación del conducto de drenaje debe estar firmemente asegurada a la estructura de la casa rodante mediante materiales que no resulten inflamables.

El conducto de drenaje no puede terminar debajo de la casa rodante.

Consulte la sección Drenaje a fin de obtener más información.

DRENAJE

Si la secadora tiene un drenaje con salida hacia el exterior se evitará que ingrese una gran cantidad de pelusa y humedad a la habitación.

En los Estados Unidos:

- Todas las secadoras deben tener un drenaje con salida hacia el exterior.
- El conducto de drenaje requerido tiene 4 pulgadas (102 mm) de diámetro.
- Sólo se utilizarán conductos flexibles tipo lámina metálica, si los hubiera, identificados específicamente para su utilización con el electrodoméstico por el fabricante y que cumplan con el Esquema para conductos de transición de secadora de ropa, Tema 2158A.
- El conducto no se montará con tornillos u otros medios de sujeción que se extiendan dentro del conducto y atrapen pelusa.

En Canadá:

- Sólo se utilizarán aquellos conductos flexibles tipo lámina metálica, si los hubiera, específicamente identificados por el fabricante para su uso con el electrodoméstico.
- Todas las secadoras deben tener un drenaje con salida hacia el exterior.
- El conducto de drenaje debe tener 4 pulgadas (102 mm) de diámetro.

Fuera de los EE.UU. y Canadá:

- Remítase a los códigos locales.



ADVERTENCIA

La secadora debe tener un drenaje con salida hacia el exterior para reducir el riesgo de incendio cuando se instala en un gabinete o en un hueco.

NUNCA UTILICE UN CONDUCTO FLEXIBLE DE PLÁSTICO O DE UN MATERIAL QUE NO SEA EL METAL.

Si su red de conductos existente es de plástico, de un material que no sea el metal o es inflamable, reemplácela por una que sea de metal.

Utilice únicamente un conducto de drenaje de metal que no sea inflamable para asegurar la contención del aire expulsado, el calor y la pelusa.

REQUISITOS EN CUANTO AL GAS

Utilice únicamente gas natural o gas LP (gas licuado de propano).

LA INSTALACIÓN DEBE REALIZARSE EN CONFORMIDAD CON LOS CÓDIGOS LOCALES, O EN AUSENCIA DE ELLOS, CON EL CÓDIGO NACIONAL PARA GAS Y COMBUSTIBLES ANSI/Z223.1, LA REVISIÓN MÁS RECIENTE (PARA LOS ESTADOS UNIDOS), O CON LOS CÓDIGOS DE INSTALACIÓN CAN/CGA-B149 (PARA CANADÁ).

Las secadoras a gas están equipadas con un orificio para el quemador de modo que puedan ser utilizadas con gas natural. Si tiene pensado utilizar su secadora con gas LP (gas licuado de propano), deberá efectuarse la conversión para lograr un funcionamiento adecuado y seguro, dicha tarea deberá estar a cargo de un técnico calificado.

Se recomienda usar un conducto de suministro de gas de 1/2" (1,27 cm) y el mismo debe reducirse para la conexión con el conducto de gas de 3/8" (1 cm) de su secadora. El Código Nacional para Gas y Combustibles exige que se instale una válvula manual de cierre del gas, aprobada y de fácil acceso, dentro de los 6' de distancia de la secadora.

Las secadoras a gas instaladas en garajes residenciales deben estar elevadas a 18 pulgadas (46 cm) del piso.

Además, se debe instalar una conexión roscada macho N.P.T. (rosca nacional para tubos) de 1/8" (0,3 cm), accesible para la conexión del medidor de prueba, inmediatamente contra corriente de la conexión del suministro de gas de la secadora.

Su secadora debe estar desconectada del sistema de suministro de gas durante las pruebas de presión del sistema.

NO vuelva a utilizar el viejo conducto de gas de metal flexible. El diseño del conducto de gas flexible debe estar certificado por la Asociación Americana del Gas (CGA en Canadá).



- Todo compuesto de unión de tuberías utilizado debe ser resistente a la acción del gas licuado de petróleo.
- A modo de cortesía, la mayoría de las empresas locales de gas inspeccionarán la instalación del artefacto a gas.

ENCENDIDO DEL GAS: la secadora utiliza un sistema de encendido automático para encender el quemador.

No existe un piloto que permanezca constantemente encendido.

Instrucciones de instalación de la comunidad de Massachusetts

La instalación de la secadora deberá estar a cargo de un plomero o un gasista matriculado. Se deberá instalar una válvula de gas manual con una manija en forma de "T" en el conducto de suministro de gas de la secadora. Si se utiliza un conector de gas flexible para instalar la secadora, el conector debe tener una longitud máxima de 3' (36").



ADVERTENCIA

- Se pueden producir pérdidas de gas en su sistema que ocasionen una situación peligrosa.
- Las pérdidas de gas pueden no ser detectadas únicamente por el olor.
- Los proveedores de gas recomiendan que compre e instale un detector de gas aprobado por UL.
- Instale y use de acuerdo con las instrucciones del fabricante.

instalación de la secadora

REQUISITOS ELÉCTRICOS



El diagrama del cableado se encuentra en la placa debajo del panel de control.



- La conexión inadecuada del conductor de conexión a tierra del equipo puede generar una descarga eléctrica.
Consulte a un electricista o técnico calificado si le surgen dudas acerca de si la conexión a tierra de su secadora es correcta. No modifique el enchufe provisto con la secadora; si no entra en el tomacorriente, solicite a un electricista calificado que instale el tomacorriente adecuado.
- Para evitar el riesgo innecesario de incendio, descarga eléctrica o lesiones físicas, todo el cableado y la conexión a tierra deben realizarse en conformidad con los códigos locales, o en ausencia de ellos, con el Código Eléctrico Nacional, ANSI/NFPA Nro. 70, su última revisión (para los EE.UU.) o el Código Eléctrico Canadiense CSA C22.1, sus últimas revisiones y los códigos y ordenanzas locales. Es su responsabilidad proveer los servicios eléctricos adecuados para su secadora.
- Todas las instalaciones de gas deberán realizarse en conformidad con el Código Nacional para Combustibles ANSI/Z2231, su última revisión (para los EE.UU.) o con los Códigos de Instalación CAN/CGA - B149, su última revisión (para Canadá) y los códigos y ordenanzas locales.

CONEXIÓN A TIERRA

Esta secadora debe conectarse a tierra. En caso de que el electrodoméstico funcione mal o se descomponga, la conexión a tierra reducirá el riesgo de descarga eléctrica al ofrecer una vía de menor resistencia a la corriente eléctrica.

Modelos a gas

Su secadora tiene un cable con un conductor de conexión a tierra del equipo y un enchufe de conexión a tierra.

El enchufe debe conectarse a un tomacorriente adecuado que esté correctamente instalado y conectado a tierra en conformidad con todos los códigos y ordenanzas locales.

No modifique el enchufe provisto con la secadora; si no entra en el tomacorriente, solicite a un electricista calificado que instale el tomacorriente adecuado.

NUNCA CONECTE UN CABLE A TIERRA A TUBERÍAS DE PLOMERÍA, TUBERÍAS DE GAS O CAÑERÍAS DE AGUA CALIENTE DE PLÁSTICO.

Modelos eléctricos

La secadora tiene un cable con un conductor de conexión a tierra del equipo y un enchufe de conexión a tierra, de venta por separado.

El enchufe debe conectarse a un tomacorriente adecuado que esté correctamente instalado y conectado a tierra en conformidad con todos los códigos y ordenanzas locales.

Si no se utiliza un cable de alimentación y la secadora eléctrica debe estar permanentemente cableada, se la debe conectar a un sistema de cableado de metal con conexión a tierra, o se debe conectar un conductor con conexión a tierra del equipo a los conductores del circuito y a la terminal con conexión a tierra del equipo.

CONEXIONES ELÉCTRICAS

Antes de poner al electrodoméstico en funcionamiento o realizar pruebas, siga las instrucciones de conexión a tierra de la sección Conexión a tierra.

Se recomienda que se destine un circuito derivado individual (o separado) sólo para la secadora. NO UTILICE UN CABLE PROLONGADOR.

Modelos a gas – EE.UU. y Canadá

Se requiere un servicio eléctrico aprobado de CA de 120 voltios, 60 Hz, con un fusible o disyuntor de 15 A.

Modelos eléctricos – Sólo EE.UU.

La mayor parte de las secadoras estadounidenses requieren un servicio eléctrico aprobado de CA de 120/240 voltios, 60 Hz. Algunas requieren un servicio eléctrico aprobado de 120/208 voltios, 60 Hz. Los requisitos del servicio eléctrico pueden encontrarse en la etiqueta con información ubicada detrás de la puerta. Se requiere un fusible o disyuntor de 30 A a ambos lados del conducto.

- Si se utiliza un cable de alimentación, el cable debe enchufarse a un tomacorriente de 30 A.
- NO se provee el cable de alimentación con los modelos eléctricos de secadoras estadounidenses.

IMPORTANTE:

Si lo permiten los códigos locales, el suministro eléctrico de la secadora puede estar conectado por medio de un nuevo kit de cable de alimentación eléctrica, rotulado para que se lo utilice con la secadora, es decir que cuente con certificación U.L. y categorizado en un mínimo de 120/240 voltios, 30 amperes con tres conductores de cobre Nro. 10 que finalicen en terminales de bucle cerrado, pernos de pala de tipo abierto con extremos rebatidos o con conductores de estaño.

1. Tamaño de los conductores y el tipo de cable.
 2. Dispositivo de alivio de tensión con certificación UL de 3/4" (1,9 cm)
- No vuelva a utilizar un cable de alimentación eléctrica de una secadora vieja. El cable de alimentación eléctrica debe conservarse en el gabinete de la secadora con un dispositivo de alivio de tensión con certificación UL adecuado.
 - La conexión a tierra a través del conductor neutro está prohibida para (1) instalaciones nuevas con circuito derivado, (2) casas rodantes, (3) vehículos recreativos y (4) áreas en las que los códigos locales prohíban la conexión a tierra a través de un conductor neutro. (Utilice un enchufe de 4 pines para el tomacorriente de 4 ranuras, tipo NEMA 14-30R).

Modelos eléctricos – Sólo Canadá

- Se requiere un servicio eléctrico aprobado de CA de 120/240 voltios, 60 Hz, equipado con un fusible o disyuntor de 30 A a ambos lados del conducto.
- Todos los modelos canadienses se envían con el cable de alimentación adjunto. El cable de alimentación debe conectarse a un tomacorriente de 30 A.

 En Canadá no está permitido convertir una secadora a 208 voltios.

instalación de la secadora

REEMPLAZO DE LAS PIEZAS Y LOS ACCESORIOS

Si es preciso reemplazar piezas o accesorios de la secadora, comuníquese con el distribuidor al que le compró la secadora o con el centro de atención al cliente de SAMSUNG al 1-800-SAMSUNG (726-7864).

INSTALACIÓN

Reúna las herramientas y piezas necesarias antes de comenzar la instalación.
Lea y siga las instrucciones provistas con cualquier herramienta enumerada aquí.

Herramientas y piezas



Pinzas

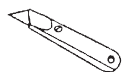

Cúter

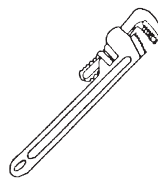

Llave inglesa para tuberías (sólo de gas)

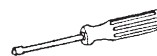

Llave de tuercas



Nivel



Destornillador Phillips



Cinta para conductos

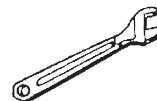



Llave inglesa

Para realizar una instalación adecuada, recomendamos contratar a un profesional. Para instalar:

1. Mueva la secadora al lugar adecuado para la instalación. Considere instalar la secadora y lavadora lado a lado. Esto permitirá el acceso a las conexiones de gas, eléctricas y de drenaje.
Coloque dos de las protecciones superiores de cartón en el piso.
Coloque dos de las protecciones superiores de cartón en el piso. Incline la secadora hacia uno de los laterales, de modo tal que quede atravesando ambas protecciones.
2. Vuelva a colocar la secadora en posición vertical.
3. La secadora debe estar nivelada para garantizar un secado óptimo. Para minimizar las vibraciones, los ruidos y los movimientos indeseados, el suelo debe ser una superficie sólida perfectamente nivelada.

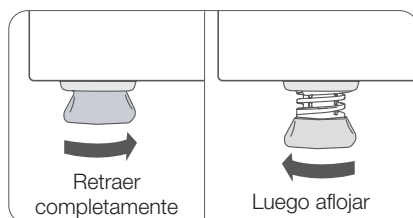
 Para colocar la secadora a la misma altura que la lavadora, retraiga completamente las patas niveladoras girándolas en sentido contrario a las agujas del reloj, luego afloje las patas girándolas en sentido de las agujas del reloj.



 Ajuste las patas niveladoras sólo lo necesario para nivelar la secadora. Extender las patas niveladoras más de lo necesario puede hacer que la secadora vibre.

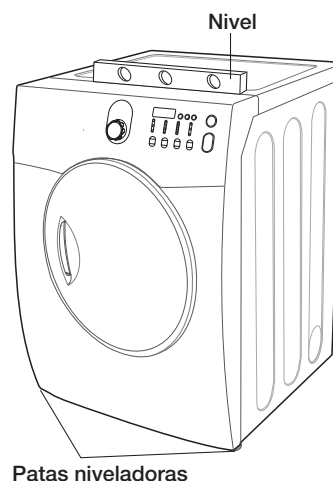

4. Consulte la sección Drenaje antes de instalar el sistema de drenaje. Instale la red de conductos desde la secadora hasta la tapa de drenaje. El extremo con reborde de las secciones del conducto deben apuntar hacia afuera de la secadora.
NO utilice tornillos con recubrimiento de metal cuando realice el montaje de los conductos. Se les debe colocar cinta a las uniones.

Nunca utilice material de plástico flexible para el drenaje.

Sugerencia para que las instalaciones queden bien ajustadas: conecte una sección del sistema de drenaje a la secadora antes de colocarla en su lugar.

Utilice cinta para conductos para asegurar esta sección a la secadora, pero no cubra las aberturas del gabinete de la secadora.

5. Consulte la sección Requisitos eléctricos.
ANTES DE PONER EL ELECTRODOMÉSTICO EN FUNCIONAMIENTO O REALIZAR PRUEBAS, siga las instrucciones de conexión a tierra de la sección Conexión a tierra.

MODELOS ESTADOUNIDENSES:

IMPORTANTE: Todos los modelos estadounidenses fueron fabricados para una **CONEXIÓN DE SISTEMAS DE 3 CABLES**.

El armazón de la secadora está conectado a tierra al conductor neutro del bloque de terminales. Se requiere una **CONEXIÓN DE SISTEMAS DE 4 CABLES** para las construcciones nuevas o remodeladas, las casas rodantes o si los códigos locales no permiten la conexión a tierra a través del conductor neutro. Si se utiliza un sistema de 4 cables, el armazón de la secadora no puede ser conectado a tierra al conductor neutro del bloque de terminales. Remítase a las siguientes instrucciones para las CONEXIONES DE SISTEMAS DE 3 Y 4 CABLES.

Retire la tapa del bloque de terminales.

Inserte el cable de alimentación con un dispositivo de alivio de tensión con certificación UL a través del orificio provisto en el gabinete cerca del bloque de terminales.

 Se debe utilizar un dispositivo de alivio de tensión.

No afloje las tuercas ya instaladas en el bloque de terminales. Asegúrese de que estén ajustadas. Utilice un tomacorriente para huecos profundos de 3/8" (1 cm).

6. Consulte la sección Requisitos en cuanto al gas.
Retire la cubierta protectora de la rosca para tubos.
Aplique compuesto de unión de tuberías o 1 1/2 vueltas aproximadamente de cinta de teflón en todas las conexiones roscadas.

 El compuesto de unión de tuberías utilizado debe ser resistente a la acción del gas licuado de petróleo.

Conecte el suministro de gas a la secadora.

Se requiere un accesorio adicional para conectar el extremo de la rosca hembra de 3/4" (1,9 cm) de un conector flexible al extremo de la rosca macho de 3/8" (1 cm) de la secadora.

Ajuste firmemente el accesorio de la tubería de gas sobre las roscas.

Abra el suministro de gas. Controle todas las conexiones de gas para detectar si presentan pérdidas usando una solución jabonosa.

Si aparecen burbujas, ajuste las conexiones y vuelva a controlar.

NO use la llama abierta para verificar si hay pérdidas de gas.

instalación de la secadora

Conexiones de sistemas de 3 CABLES

1. Afloje o retire el tornillo central del bloque de terminales.
2. Conecte el cable neutro (cable blanco o central) del cable de alimentación a la terminal de tornillo central de color plateado del bloque de terminales. Ajuste el tornillo.
3. Conecte los demás cables a los tornillos externos del bloque de terminales. Ajuste los tornillos.
4. Ajuste los tornillos con dispositivo de alivio de tensión.
5. Inserte la lengüeta de la cubierta del bloque de terminales en la ranura del panel posterior de la secadora.

Asegure la cubierta con un tornillo de sujeción.

1. Conector a tierra externo
2. Cable a tierra neutro (verde/amarillo)
3. Tornillo central de color plateado del bloque de terminales
4. Cable neutro (cable blanco o central)
5. Dispositivo de alivio de tensión con certificación UL de 3/4" (1,9 cm)

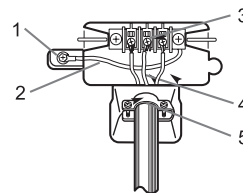

Si realiza la conversión del sistema eléctrico de 4 cables a 3 cables, debe volver a conectar la cinta de conexión a tierra al soporte del bloque de terminales para conectar a tierra el armazón de la secadora al conductor neutro.

Conexiones de sistemas de 4 CABLES

1. Retire el tornillo central del bloque de terminales.
2. Conecte el cable a tierra (verde o sin cubierta) del cable de alimentación al tornillo conductor a tierra externo.
3. Conecte el cable neutro (cable blanco o central) del cable de alimentación y el cable a tierra del electrodoméstico (verde con franjas amarillas) debajo del tornillo central del bloque de terminales.
4. Conecte los demás cables a los tornillos externos del bloque de terminales. Ajuste los tornillos.
5. Ajuste los tornillos con dispositivo de alivio de tensión.
6. Inserte la lengüeta de la cubierta del bloque de terminales en la ranura del panel posterior de la secadora.

Asegure la cubierta con un tornillo de sujeción.

1. Conector a tierra externo
2. Cable verde o de cobre desnudo del cable de alimentación
3. Dispositivo de alivio de tensión con certificación UL de 3/4 pulgadas (1,9 cm)
4. Tornillo central de color plateado del bloque de terminales
5. Cable a tierra (verde/amarillo)
6. Cable neutro (cable blanco o central)

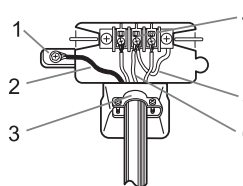

6. Con un nivelador, controle la secadora y haga los ajustes necesarios a las patas niveladoras.
7. En ese momento, asegúrese de que todas las conexiones de gas (en los modelos a gas), y las conexiones eléctricas y del drenaje estén completas. Enchufe la secadora y controle el funcionamiento utilizando la lista de verificación que figura más abajo.
8. (SÓLO MODELOS A GAS: DV218AGW, DV218AGB, DV209AGW)
Es posible que al principio el quemador no se encienda debido a la presencia de aire en el conducto de gas. Permitir que la secadora funcione con la opción de calor purgará el conducto. Si en el lapso de 5 minutos el gas no se enciende, apague la secadora y espere 5 minutos. Asegúrese de que el suministro de gas hacia su secadora esté abierto. Para confirmar que el gas está encendido, controle que se sienta calor en el drenaje.

LISTA DE VERIFICACIÓN FINAL DE LA INSTALACIÓN

- La secadora está enchufada al tomacorriente y está conectada a tierra correctamente.
- Los conductos de drenaje están conectados y se ha colocado cinta a las uniones.
- NO se usó un conducto flexible de plástico.
- Se usó material de metal rígido o flexible con un recubrimiento de metal resistente para la ventilación.
- La secadora está nivelada y apoyada firmemente sobre el piso.
- Modelos a gas: el gas está abierto y no hay pérdidas de gas.
- Encienda la secadora para confirmar que funciona, calienta y se apaga.

instalación de la secadora

SUGERENCIAS ACERCA DEL DRENAJE DE LA SECADORA

 **ADVERTENCIA** Un conducto flexible de plástico o de un material que no sea el metal presenta un potencial riesgo de incendio.

1. Asegúrese de que su secadora esté instalada correctamente para que extraiga el aire fácilmente.

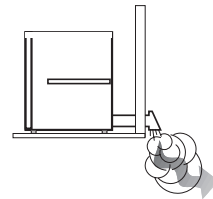

2. Utilice un conducto de metal rígido, de 4" Coloque cinta en todas las uniones, incluso en la secadora.
Nunca use tornillos que atrapen pelusa.

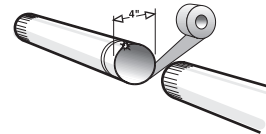

3. Mantenga los conductos lo más recto posible.

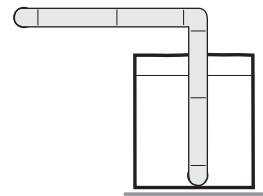

4. Limpie todos los viejos conductos antes de instalar la nueva secadora.
Asegúrese de que la ventilación se abra y se cierre sin inconvenientes.
Inspeccione y limpie el sistema de drenaje todos los años.

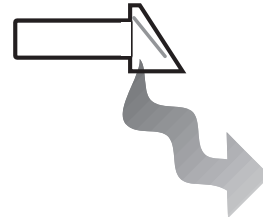

No permita que un sistema de drenaje defectuoso demore el secado:

1. Restringiendo a la secadora con un sistema de drenaje defectuoso.
2. utilizando un conducto flexible de plástico, con un recubrimiento delgado o de un material que no es el metal.
3. utilizando conductos innecesariamente largos que tienen muchos codos.
4. Usando conductos y ventilaciones aplastados u obstruidos.

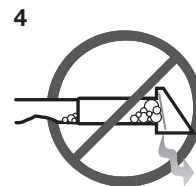
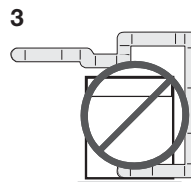
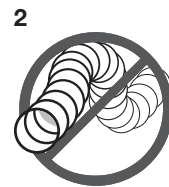
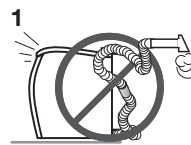

INVERSIÓN DE LA PUERTA

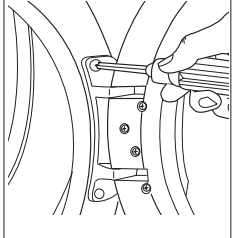
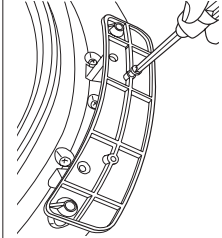
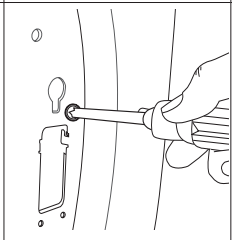
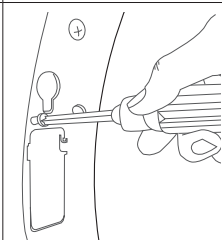
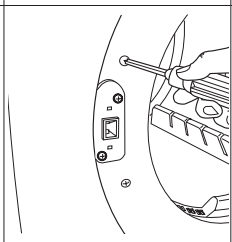
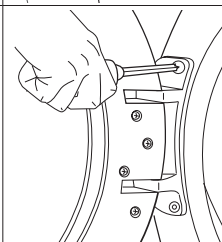
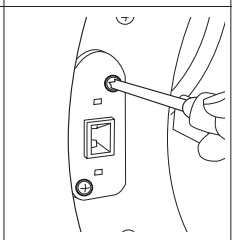
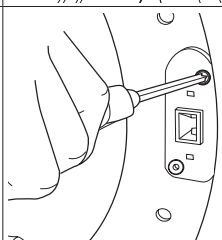
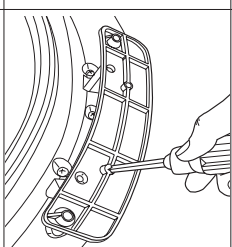
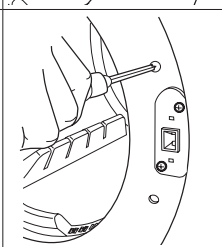
| | | | |
|--|---|---|---|
| <ol style="list-style-type: none"> 1. Desconecte el cable de alimentación. 2. Retire los dos tornillos de la bisagra de la puerta. 3. Levante la puerta y retírela. |  | <ol style="list-style-type: none"> 8. Vuelva a colocar los tornillos negros en los otros orificios. |  |
| <ol style="list-style-type: none"> 4. Retire un tornillo del frente delantero. |  | <ol style="list-style-type: none"> 9. Vuelva a colocar el tornillo (Paso 4) en el frente delantero. |  |
| <ol style="list-style-type: none"> 5. Retire los dos tornillos del lado opuesto de la bisagra de la puerta. |  | <ol style="list-style-type: none"> 10. Coloque la puerta sobre el lado contrario y vuelva a fijar a la secadora. |  |
| <ol style="list-style-type: none"> 6. Retire los dos tornillos de la placa de apoyo. |  | <ol style="list-style-type: none"> 11. Vuelva a conectar la placa de apoyo. |  |
| <ol style="list-style-type: none"> 7. Retire un tornillo negro de la bisagra de la puerta. |  | <ol style="list-style-type: none"> 12. Vuelva a colocar los tornillos en los orificios restantes. |  |

manual de instrucciones, sugerencias

DESCRIPCIÓN GENERAL DEL PANEL DE CONTROL

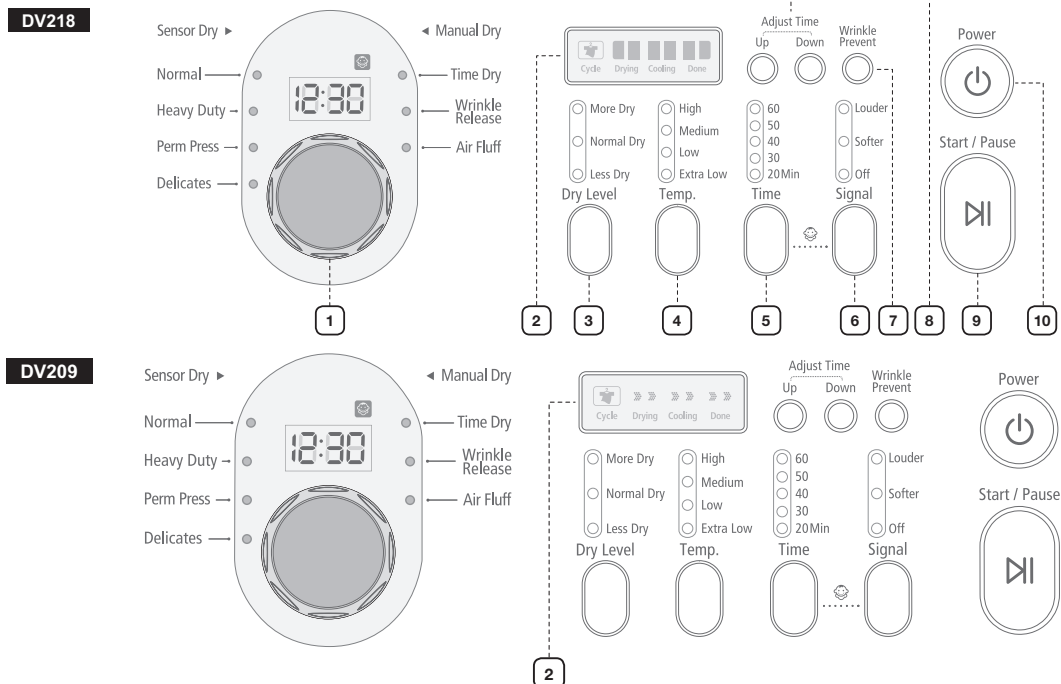

1 Selector de ciclos

Para seleccionar un ciclo, gire el disco Selector de ciclos hasta llegar al ciclo deseado.

La luz del indicador junto al nombre del ciclo se iluminará. Los ciclos Normal (Normal), Heavy Duty (Servicio pesado), Perm Press (Plancha permanente) y Delicates (Prendas delicadas) son ciclos Sensor Dry (Secado con sensor).

La opción Sensor Dry (Secado con sensor) detecta automáticamente la humedad en la carga y apaga la secadora cuando alcanza el nivel de secado seleccionado (very dry (muy seco) a damp dry (centrifugado parcial)).

Normal (Normal): utilice este ciclo para secar cargastales como algodón, ropa interior y lino.

Heavy Duty (Servicio pesado): use este ciclo para obtener más calor para las telas resistentes, tales como los jeans, el corderoy y la ropa de trabajo.

Perm Press (Plancha permanente): seca automáticamente prendas de algodón sin arrugas, telas sintéticas, tejidos y telas que requieren planchado permanente. El ciclo minimiza la formación de arrugas al ofrecer un período de enfriamiento sin calor más prologando al final del ciclo.

Delicates (Prendas delicadas): este ciclo fue diseñado para secar prendas sensibles al calor a baja temperatura de secado.

Time Dry (Secado con temporizador): este ciclo le permite seleccionar el tiempo del ciclo deseado en minutos.

Gire el disco Selector de ciclos a Time Dry (Secado con temporizador), a continuación, presione la flecha hacia arriba de Adjust Time (Ajustar tiempo) para determinar el tiempo de secado.

Presione la flecha repetidamente para desplazarse por las opciones de tiempo.

| | |
|--|--|
| | <p>Wrinkle Release (Quitar arrugas): este ciclo eliminará las arrugas de prendas que están limpias, secas y sólo levemente arrugadas, tales como prendas que extrajo de un armario lleno, una maleta o prendas que han estado en la secador demasiado tiempo después de la finalización del ciclo. El ciclo Wrinkle Release (Quitar arrugas) se puede usar con cualquier temperatura.</p> <p>Air Fluff (Secado a temperatura ambiente): este ciclo seca la carga con aire a temperatura ambiente.</p> |
| <p>2 Pantalla gráfica digital</p> | <p>La pantalla digital muestra el tiempo restante del ciclo calculado después de presionar el botón Start/Pause (Inicio/Pausa). El tiempo restante calculado puede fluctuar a medida que avance el ciclo.</p> <p>Se iluminará la luz de Drying (Secar) y se mantendrá iluminada hasta que se haya cumplido el ciclo.</p> <p>Cuando la secadora esté en la fase de enfriamiento, se iluminará la luz de Cooling (Enfriar).</p> <p>Cuando la secadora esté en la fase de prevención de arrugas, se iluminará la luz la Wrinkle Prevent (Prevención de arrugas).</p> <p>Cuando el ciclo haya finalizado, aparecerá la palabra "END" (Fin) en la pantalla hasta que se abra la puerta de la secadora o se presione el botón Power (Encendido).</p> <p>Si su secadora se detiene durante un ciclo, las luces del indicador parpadearán hasta que se presione el botón Start/Pause (Inicio/Pausa).</p> |
| <p>3 Botón de selección Dry Level (Nivel de secado)</p> | <p>Para seleccionar el nivel de secado en los ciclos Normal (Normal), Heavy Duty (Servicio pesado), u otros ciclos Sensor Dry (Secado con sensor), presione el botón Dry Level (Nivel de secado). Se iluminará una luz en el indicador junto al nivel de secado deseado.</p> <p>Presione el botón repetidamente para desplazarse por las opciones. Las cargas más grandes o más voluminosas posiblemente requieran la opción More Dry (Más seco) para que el secado sea completo.</p> <p>La opción Less Dry (Menos seco) es la más adecuada para telas livianas, o para que quede algo de humedad en las prendas al final del ciclo.</p> <p>Utilícela para las prendas que deban secarse en posición horizontal o colgarse.</p> |
| <p>4 Botón de selección Temp (Temperatura)</p> | <p>Para seleccionar la temperatura correcta para la carga, presione el botón Temp (Temperatura). Se iluminará una luz del indicador junto al nivel de temperatura deseado. Presione el botón repetidamente para desplazarse por las opciones.</p> <p>High (Alta): para los algodones resistentes o aquellos con el rótulo "Tumble Dry" (Secar en secadora).</p> <p>Medium (Media): para telas que requieren planchado permanente, telas sintéticas, algodones livianos u otras prendas rotuladas "Tumble Dry Medium" (Secar en secadora a temperatura media).</p> <p>Low (Baja): para prendas sensibles al calor rotuladas "Tumble Dry Low" (Secar en secadora a temperatura baja) o "Tumble Dry Warm" (Secar en secadora a temperatura cálida).</p> <p>Extra Low (Extrabaja): ofrece la menor temperatura de secado con calor posible.</p> |
| <p>5 Botón de selección Time (Tiempo)</p> | <p>Cuando usa los ciclos Manual Dry (Secado manual), se puede ajustar el tiempo presionando el botón de selección de Tiempo.</p> <p>Durante el ciclo Sensor Dry (Secado con sensor), el indicador lumínico del tiempo se encuentra apagado porque el tiempo de secado exacto se determina según los niveles de humedad fluctuantes.</p> |
| <p>6 Botón de selección Signal (Señal)</p> | <p>Cuando el ciclo haya finalizado, se escuchará una señal sonora.</p> <p>Cuando está seleccionada la opción Wrinkle Prevent (Prevención de arrugas), la señal sonora sonará en forma intermitente.</p> <p>Ajuste el volumen de la señal sonora o apáguela presionando el botón Signal (Señal). Presione el botón repetidamente para desplazarse por las opciones.</p> |

manual de instrucciones, sugerencias

| | |
|--|---|
| 7 Botón de selección Wrinkle Prevent (Prevención de arrugas) | <p>La opción Wrinkle Prevent (Prevención de arrugas) ofrece aproximadamente 90 minutos de secado intermitente con aire fresco al final de ciclo para reducir la formación de arrugas. Presione el botón Wrinkle Prevent (Prevención de arrugas) para activar dicha función.</p> <p>La luz del indicador arriba de la tecla se iluminará cuando se seleccione Wrinkle Prevent (Prevención de arrugas).</p> <p>La carga está seca y puede ser retirada en cualquier momento durante el ciclo Wrinkle Prevent (Prevención de arrugas).</p> |
| 8 Adjust Time (Ajustar tiempo) | <p>Se puede agregar o restar tiempo a los tiempos configurados automáticamente en los ciclos de Manual Dry (Secado manual) (ciclos Time Dry (Secado con temporizador), Wrinkle Release (Quitar arrugas) o Air Fluff (Secado a temperatura ambiente).</p> <p>Para agregar o restar tiempo al ciclo, presione la tecla Adjust Time (Ajustar tiempo) con la flecha hacia arriba o hacia abajo hasta que aparezca el tiempo deseado.</p> |
| 9 Botón de selección Start/Pause (Inicio/Pausa) | <p>Presiónelo para detener y reiniciar los programas.</p> |
| 10 Botón Power (Encendido) | <p>Presiónelo una vez para encender la secadora y presiónelo nuevamente para apagarla. Si la secadora permanece encendida durante más de 10 minutos sin que se toque ninguno de los botones, se apagará automáticamente.</p> |

SEGURO PARA NIÑOS

Una función para evitar que los niños jueguen con la secadora.

Configuración/Liberación

Si desea configurar o liberar esta función, presione simultáneamente los botones Time (Tiempo) y Signal (Señal) durante 3 segundos.

Cómo configurarla:

1. Puede configurarse mientras su secadora está en funcionamiento.
2. Una vez que configure la función Seguro para niños, no responderá ningún botón, excepto el botón Power (Encendido), hasta que libere dicha función.
3. Se iluminará el indicador de Seguro para niños.



1. Si se vuelve a encender el electrodoméstico, la función Seguro para niños continuará encendida.

2. Para liberar dicha función, siga las instrucciones detalladas a continuación.



1. Cuando otros botones, salvo el botón Power (Encendido), no respondan, verifique el indicador del Seguro para niños.

RACK DRY (SECADO EN ESTANTE)

Instalación del estante de secado

1. Abra la puerta.
2. Coloque el estante de secado en el tambor, con el borde superior del estante de secado encima del filtro para pelusas.
3. Coloque las patas traseras en las dos áreas empotradas de la pared trasera de la secadora y luego empuje hacia abajo en el centro del estante de secado para ajustar.
4. Coloque las prendas que se secarán sobre el estante, dejando espacio entre ellas para que el aire pueda circular.
5. Cierre la puerta.
6. Utilice el ciclo Time Dry (Secado con temporizador). Seleccione el tiempo según la humedad y el peso de las prendas. Encienda la secadora. Posiblemente sea necesario reajustar el temporizador si se requiere más tiempo de secado.

| PRENDAS SUGERIDAS | OPCIONES DE TEMP. SUGERIDAS |
|--|--|
| Súéteres lavables (dóblelos y colóquelos en posición horizontal sobre el estante) | Low (Baja) o Extra Low (Extrabaja) |
| Muñecos de peluche (reellenos con fibras de algodón o poliéster) | Low (Baja) o Extra Low (Extrabaja) |
| Muñecos de peluche (reellenos con goma espuma o goma) | Air Fluff (Secado a temperatura ambiente) |
| Almohadas de goma espuma | Air Fluff (Secado a temperatura ambiente) |
| Zapatillas | Air Fluff (Secado a temperatura ambiente) o Heat (Calor) (Extra Low (Extrabajo)) |

 **ADVERTENCIA** Secar artículos de goma espuma, plástico o goma con la opción de calor puede ocasionar daños al artículo y generar un peligro de incendio.

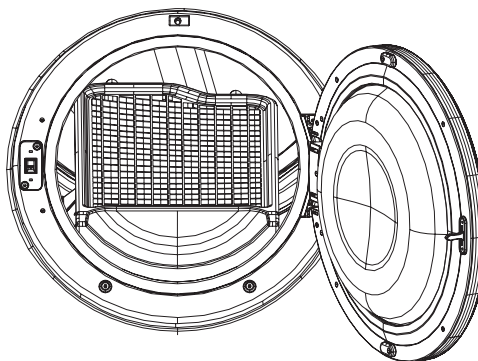

manual de instrucciones, sugerencias

LIMPIE EL FILTRO PARA PELUSAS

- Después de cada carga.
- Para reducir el tiempo de secado.
- Para hacer uso de la energía con mayor eficacia.



No haga funcionar la secadora sin el filtro para pelusas en su lugar.

CARGUE LA SECADORA DE MANERA ADECUADA

- Coloque sólo una carga de ropa en la secadora por vez.
- Las cargas de telas pesadas y livianas mezcladas se secan en forma diferente, lo que puede ocasionar que las telas livianas estén secas mientras que las telas pesadas queden húmedas al final del ciclo de secado.
- Agregue una o más prendas similares a la secadora cuando necesite secar sólo una o dos prendas. Esto mejora el funcionamiento de la secadora y la eficacia del secado.
- Sobrecargar la secadora limita su funcionamiento y ocasiona un secado desparejo así como la formación excesiva de arrugas en algunas telas.

CÓMO COMENZAR

1. Cargue la secadora sin apretar. NO la sobrecargue.
2. Cierre la puerta.
3. Seleccione el ciclo y las opciones apropiadas para la carga (consulte las páginas 20, 21, 22).
4. Presione el botón Start/Pause (Inicio/Pausa).
5. Se iluminará la luz del indicador de la secadora.
6. El tiempo del ciclo calculado aparecerá en la pantalla.
Es posible que el tiempo fluctúe para indicar mejor el tiempo de secado restante en el ciclo.



- Cuando haya finalizado el ciclo, la luz de la Traba de la puerta se apagará y la palabra "End" (Fin) aparecerá en la pantalla.
- Si presiona Power (Encendido), se cancelará el ciclo y la secadora se detendrá.
- Los indicadores de Drying (Secar), Cooling (Enfriar) y Wrinkle Prevent (Prevención de arrugas) se iluminarán durante tales fases del ciclo.

cuidado y limpieza

PANEL DE CONTROL

Limpie con un paño suave y húmedo. No utilice sustancias abrasivas.

No rocíe el panel directamente con limpiadores en aerosol.

El acabado del panel de control puede dañarse a causa de algunos productos removedores de suciedad y manchas de tratamiento previo al lavado.

Aplique dichos productos lejos de la secadora y limpie el líquido derramado o el rocío inmediatamente.

TAMBOR

Elimine todas las manchas, tales como las de crayón, tinta o tintura de la tela (proveniente de artículos nuevos, tales como toallas o jeans) con un limpiador común.

Posteriormente, seque las toallas o prendas viejas para eliminar todo exceso de manchas o solución de limpieza.

Una vez que se hayan seguido estos pasos, es posible que las manchas aún sean visibles, pero no se transferirán a las cargas subsiguientes.

TAMBOR DE ACERO INOXIDABLE

Para limpiar el tambor de acero inoxidable, use un paño humedecido con un limpiador suave, no abrasivo, adecuado para superficies de acero inoxidable.

Elimine los residuos del limpiador y seque con un paño limpio.

EXTERIOR DE LA SECADORA

Toda la secadora tiene un acabado brillante. Limpie con un paño suave y húmedo. No utilice sustancias abrasivas.

Proteja la superficie de objetos afilados ya que éstos podrían rayar o dañar la superficie. No coloque objetos pesados ni afilados ni tampoco el paquete de detergente sobre la secadora.

Manténgalos apartados sobre el pedestal o en una caja de almacenaje, que puede adquirir por separado.

SISTEMA DE DRENAJE DE LA SECADORA

Para mantener un óptimo desempeño, se lo debe inspeccionar y limpiar todos los años.

La tapa de drenaje exterior debe limpiarse con más frecuencia para garantizar un funcionamiento adecuado.

sugerencias para prendas especiales

SUGERENCIAS PARA PRENDAS ESPECIALES

Siga las instrucciones del fabricante o de la etiqueta de indicaciones para secar prendas especiales. Si no se dispone de etiquetas con indicaciones, use la siguiente información como guía.

| | |
|---|--|
| Cubre camas y edredones | <ul style="list-style-type: none">• Siga las instrucciones de la etiqueta o seque en el ciclo Normal (Normal) y con temperatura High (Alta).• Asegúrese de que la prenda esté completamente seca antes de usarla o guardarla.• Tal vez deba volver a colocarla para garantizar un secado uniforme. |
| Frazadas | <ul style="list-style-type: none">• Utilice el ciclo Normal (Normal) y seque de a una sola frazada por vez para lograr un mejor funcionamiento de la secadora.• Asegúrese de que la prenda esté completamente seca antes de usarla o guardarla. |
| Cortinas y paños de tela | <ul style="list-style-type: none">• Utilice el ciclo Perm Press (Plancha permanente) y la temperatura Low (Baja) o Extra Low (Extrabaja) para reducir la formación de arrugas.• Seque estos artículos en tandas pequeñas para obtener mejores resultados y retírelos lo antes posible. |
| Pañales de tela | <ul style="list-style-type: none">• Utilice el ciclo Normal (Normal) y la temperatura High (Alta) para pañales suaves y mullidos. |
| Prendas con relleno de plumas (chaquetas, bolsas de dormir, edredones, etc.) | <ul style="list-style-type: none">• Utilice el ciclo Normal (Normal) y la opción de temperatura Low (Baja) o Extra Low (Extrabaja).• Agregar toallas secas acorta el tiempo de secado y absorbe la humedad. |
| Goma espuma (reverso de alfombras, muñecos de peluche, hombreras, etc.) | <ul style="list-style-type: none">• NO seque con el ciclo de secado con calor. Use el ciclo Air Fluff (Secado a temperatura ambiente) (sin calor).• ADVERTENCIA – Secar un artículo de goma con calor puede dañarlo u ocasionar un riesgo de incendio. |
| Almohadas | <ul style="list-style-type: none">• Utilice el ciclo Normal (Normal).• Agregue un par de toallas secas y un par de zapatillas limpias para mejorar el funcionamiento de la secadora y secar el artículo.• NO seque almohadas de capoc o de goma espuma en la secadora. Utilice el ciclo Air Fluff (Secado a temperatura ambiente). |
| Plásticos (cortinas de baño, cubiertas de muebles para exteriores, etc.) | <ul style="list-style-type: none">• Utilice el ciclo Air Fluff (Secado a temperatura ambiente) o el ciclo Time Dry (Secado con temporizador) y la opción de temperatura Low (Baja) o Extra Low (Extrabaja) de acuerdo con las instrucciones de la etiqueta. |

ARTICULOS QUE SE DEBEN EVITAR:

- Artículos de fibra de vidrio (cortinas, paños de tela, etc.).
- Lanas, salvo que se recomiende en la etiqueta.
- Artículos embebidos en aceite vegetal o de cocina.

guía de solución de problemas

CONTROLE ESTOS PUNTOS SI SU SECADORA...

| PROBLEMA | SOLUCIÓN |
|---|--|
| No funciona. | <ul style="list-style-type: none">• Asegúrese de que la puerta esté cerrada con traba.• Asegúrese de que el cable de alimentación esté enchufado a un tomacorriente que funcione.• Controle los disyuntores y fusibles de la casa.• Presione el botón Start/Pause (Inicio/Pausa) nuevamente si la puerta se abre durante el ciclo. |
| No caliente. | <ul style="list-style-type: none">• Controle los disyuntores y fusibles de la casa.• Seleccione una opción de secado con calor distinta de Air Fluff (Secado a temperatura ambiente).• En una secadora a gas, verifique que el suministro de gas esté abierto.• Limpie el filtro para pelusas y el conducto de drenaje.• La secadora puede haberse desplazado a la fase de enfriamiento del ciclo. |
| No seca. | <ul style="list-style-type: none">• Verifique todos los ítem anteriores y, además,...• Asegúrese de que la tapa de drenaje hacia el exterior de la casa se pueda abrir y cerrar sin inconvenientes.• Verifique que el sistema de drenaje no presente obstrucciones. Los conductos deben inspeccionarse y limpiarse todos los años.• Utilice un conducto de drenaje de metal rígido, de 4".• No la sobrecargue. 1 carga de lavado = 1 carga de secado.• Separe los artículos pesados de los artículos livianos.• Es posible que se deban reubicar los artículos grandes y voluminosos, como las frazadas o los edredones, para garantizar un secado uniforme.• Verifique que la lavadora esté drenando en forma correcta para extraer el agua de la carga adecuadamente.• Es posible que la carga sea demasiado pequeña como para secarse correctamente. Agregue algunas toallas. |
| Hace ruido. | <ul style="list-style-type: none">• Verifique si en la carga hay objetos tales como monedas, botones flojos, clavos, etc. Retírelos de inmediato.• Es normal escuchar el ruido de la válvula de gas de la secadora o que el ciclo del dispositivo de calor se enciende o se apaga durante el ciclo de secado.• Asegúrese de que la secadora esté correctamente nivelada tal como se describe en las instrucciones de instalación.• Es normal que la secadora emita un zumbido debido a alta velocidad del aire que se mueve por el tambor de la secadora y el sistema de drenaje. |
| No seca de manera uniforme. | <ul style="list-style-type: none">• Es posible que las costuras, los bolsillos y otras áreas resistentes similares no se sequen por completo cuando el resto de la carga ha llegado al nivel de secado seleccionado. Esto es normal. Seleccione la opción More Dry (Más seco) si lo desea.• Si se seca un artículo pesado con una carga liviana, por ejemplo una toalla con sábanas, es posible que el artículo pesado no se seque completamente cuando el resto de la carga ha alcanzado el nivel de secado seleccionado. Separe los artículos pesados de los artículos livianos para obtener mejores resultados. |
| Tiene olor. | <ul style="list-style-type: none">• Los olores del hogar, ya sea que provengan de pintura, barniz, limpiadores potentes, etc., pueden ingresar en la secadora con el aire del ambiente. Esto es normal puesto que la secadora extrae el aire de la habitación, lo calienta y lo hace circular por el tambor y lo expulsa a través del drenaje hacia el exterior.• Cuando estos olores permanecen en el aire, ventile la habitación completamente antes de usar la secadora. |
| Se apaga antes de que la carga esté seca | <ul style="list-style-type: none">• La carga de la secadora es demasiado pequeña. Agregue más prendas o algunas toallas y reinicie el ciclo.• La carga de la secadora es demasiado grande. Retire algunas prendas y vuelva encender la secadora. |

guía de solución de problemas

CÓDIGOS DE INFORMACIÓN

Pueden aparecer códigos de información para ayudarle a comprender mejor qué ocurre con la secadora.

| PANTALLA DE ERROR | SIGNIFICADO | SOLUCIÓN |
|-------------------|---|--|
| tS | Filtro para pelusas obstruido | Limpie el filtro o el conducto de ventilación. |
| tO | La ventilación está obstruida | Si el problema continúa, llame al servicio técnico. |
| dO | La secadora funciona con la puerta abierta | Cierre la puerta y luego reinicie. Si el problema continúa, llame al servicio técnico. |
| dF | La puerta no está bien cerrada | Solicite servicio técnico. |
| bE | Estado no válido de un circuito corto clave durante 75 segundos | Asegúrese de que NO haya botones presionados constantemente. Pruebe reiniciar el ciclo. Si el problema continúa, llame al servicio técnico. |
| oD | Tiempo de secado no válido que supera el tiempo de secado | Solicite servicio técnico. |
| hE | Temperatura no válida al poner en funcionamiento la secadora | Solicite servicio técnico. |
| Et | Estado no válido de la comunicación Eeprom | Pruebe reiniciar el ciclo. Si el problema continúa, llame al servicio técnico. |
| FE | Frecuencia de fuente de alimentación no válida | Pruebe reiniciar el ciclo. Si el problema continúa, llame al servicio técnico. |

Para los códigos que no figuran más arriba, llame al 1-800-726-7864 (1-800-SAMSUNG).

apéndice

TABLA DE INDICACIONES DEL TEJIDO

Los siguientes símbolos ofrecen indicaciones acerca de las prendas. La etiqueta de indicaciones de la prenda incluye símbolos para lavado, blanqueado, secado y planchado, o limpieza a seco cuando sea necesaria. El uso de símbolos garantiza la consistencia entre los fabricantes textiles de artículos nacionales e importados. Siga las indicaciones de la etiqueta para prolongar la vida útil de la prenda y reducir los problemas del lavado.

| Ciclo de lavado | | Instrucciones especiales | | Símbolos de advertencia para el lavado | |
|-------------------------------|--|---|------------------------------|--|-----------------------------------|
| | Normal | | Secar colgado / tender | | No lavar |
| | Plancha permanente / Antiarrugas / Control de arrugas | | Colgar para que escurra | | No retorcer |
| | Prendas suaves / delicadas | | Secar en posición horizontal | | No usar lejía |
| | Lavado a mano | Secado con calor | | | No secar en secadora |
| Temperatura del agua** | | | High (Alta) | | Sin vapor (agregado a la plancha) |
| | Caliente | | Medio | | No planchar |
| | Cálida | | Bajo | Limpiar en seco | |
| | Fría | | Cualquier calor | | Limpiar en seco |
| Lejía | | | Sin calor / aire | | No limpiar en seco |
| | Cualquier lejía (cuando sea necesaria) | Temperaturas de secado con plancha o vapor | | | Secar colgado / tender |
| | Sólo lejía sin cloro (con protección para ropa de color) Lejía (cuando sea necesaria) | | High (Alta) | | Colgar para que escurra |
| | Ciclo de secado en secadora | | Medio | | Secar en posición horizontal |
| Normal | | | Bajo | | |
| | Plancha permanente / Antiarrugas / Control de arrugas | | | | |
| | Prendas suaves / delicadas | | | | |

** Los símbolos con punto representan las temperaturas del agua del lavado apropiadas para diversas prendas. El rango de temperatura para Caliente es de 41 °C a 52 °C (105 °F a 125 °F), para Cálida es de 29 °C a 41 °C (de 85 °F a 105 °F) y para Fría es de 16 °C a 29 °C (de 60 °F a 85 °F). (La temperatura del agua del lavado debe alcanzar un mínimo de 16 °C (60 °F) para que se active el detergente y se logre un lavado eficaz).

apéndice

PROTECCIÓN DEL MEDIO AMBIENTE

Este electrodoméstico se fabrica con materiales reciclables. Si decide desechar este electrodoméstico, siga la normativa local relacionada con la eliminación de desechos. Corte el cable de alimentación para que el electrodoméstico no pueda conectarse a una fuente de alimentación. Quite la puerta para que los animales y los niños pequeños no puedan quedar atrapados dentro del electrodoméstico.

DECLARACIÓN DE CONFORMIDAD

Este electrodoméstico cumple con la norma UL2158.

ESPECIFICACIONES

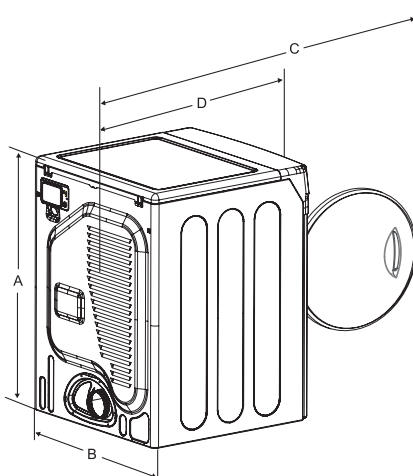

| TIPO | SECADORA DE CARGA FRONTAL | | | |
|-------------------------|---------------------------|----------------|--|----------------|
| DIMENSIONES | Div | Pulgadas (cm.) | Div | Pulgadas (cm.) |
| | A. Altura | 38" (96.5) | C. Profundidad con la puerta abierta a 90° | 49" (124.5) |
| | B. Ancho | 27" (68.6) | D. Profundidad | 29.4" (74.6) |
| PESO | 54.1kg | | | |
| POTENCIA DEL CALENTADOR | 5300 W | | | |
| CONSUMO DE ENERGÍA | SIN CALOR | | 268 W | |
| | CON CALOR | | 5445 W | |

TABLA DE CICLOS

| Ciclo | | Predeterminado | | | Secar | Enfriar | Prevención de arrugas |
|---------------------------------------|---|--------------------------------|----------------------------|---------|---------|---------|-----------------------|
| | | Control de temp. | Nivel de secado con sensor | Tiempo | Tiempo | Tiempo | Tiempo |
| Sensor Dry (Secado con sensor) | Normal | High (Medium) (Alta (Media)) | Normal dry (Secado normal) | 44 min. | 39 min. | 5 min. | 90 min. |
| | Heavy Duty (Servicio pesado) | High (Alta) (sin cambios) | Normal dry (Secado normal) | 60 min. | 55 min. | 5 min. | 90 min. |
| | Perm Press (Plancha permanente) | Medium (Mediana) (sin cambios) | Normaldry (Secado normal) | 34 min. | 24 min. | 10 min. | 90 min. |
| | Delicates (Prendas delicadas) | Low (Baja) (sin cambios) | Normal dry (Secado normal) | 29 min. | 24 min. | 5 min. | 90 min. |
| Manual Dry (Secado manual) | Time Dry (Secado con temporizador) | High (Alta) | - | 40 min. | 35 min. | 5 min. | |
| | Wrinkle Release (Quitar arrugas) | Medio | - | 25 min. | 20 min. | 5 min. | |
| | Air Fluff (Secado a temperatura ambiente) | - (sin cambios) | - | 20 min. | | 20 min. | |

garantía

SECADORA SAMSUNG

GARANTÍA LIMITADA PARA EL COMPRADOR ORIGINAL

El presente producto de la marca SAMSUNG, tal como lo provee y distribuye SAMSUNG ELECTRONICS AMERICA, INC. (SAMSUNG) y lo entrega nuevo, en su embalaje de cartón original al comprador o consumidor original, está garantizado por SAMSUNG contra defectos de fabricación de los materiales y la mano de obra durante el período limitado de la garantía de:

Un (1) año para las piezas y la mano de obra
Dos (2) años para las piezas del panel de control

La presente garantía limitada comienza en la fecha original de compra y es válida únicamente para productos comprados y usados en los Estados Unidos.

Para recibir el servicio técnico de la garantía, el comprador debe comunicarse con SAMSUNG con el fin de que se determine el problema y los procedimientos del servicio.

El servicio técnico de la garantía sólo puede ser prestado por un centro de servicio técnico autorizado de SAMSUNG.

Se debe presentar la factura de compra original como prueba de compra a SAMSUNG o al servicio técnico autorizado de SAMSUNG.

SAMSUNG prestará servicio técnico a domicilio durante el período de la garantía sin costo, sujeto a la disponibilidad dentro de los Estados Unidos contiguos.

El servicio técnico a domicilio no está disponible en todas las áreas.

Para recibir el servicio técnico a domicilio, el producto no debe presentar obstrucciones y debe ser accesible para el agente del servicio técnico.

Si el servicio técnico no está disponible, SAMSUNG puede optar por transportar el producto hasta y desde el servicio técnico autorizado.

SAMSUNG reparará, reemplazará el producto u ofrecerá un reembolso a su criterio y sin cargo adicional, tal como se establece en la presente garantía, con piezas o productos nuevos o reacondicionados si se comprueba que es defectuoso durante el período limitado de la garantía especificado anteriormente.

Todas las piezas y los productos reemplazados pasan a ser propiedad de SAMSUNG y deben ser devueltos a SAMSUNG.

Las piezas y los productos reemplazados asumen la garantía original restante, o noventa (90) días, el período que sea el más prolongado.

La presente garantía limitada cubre defectos de fabricación de los materiales y la mano de obra encontrados durante el uso normal y doméstico de este producto y no será válida para lo siguiente: daños que ocurran durante el envío; entrega e instalación; aplicaciones y usos para los cuales el presente producto no fue destinado; números de serie o producto alterados; daño cosmético o acabado exterior; accidentes, abuso, descuido, incendio, inundación, caída de rayos, u otros casos fortuitos o de fuerza mayor; uso de productos, equipo, sistemas, utilidades, servicios, piezas, suministros, accesorios, aplicaciones, instalaciones, reparaciones, cableado externo o conectores no provistos ni autorizados por SAMSUNG que dañen este producto o que acarreen problemas en el servicio; voltaje de la línea eléctrica incorrecto, fluctuaciones y sobretensión; ajustes del cliente e incumplimiento de lo establecido en el manual de instrucciones, instrucciones de mantenimiento y ambientales que están cubiertas y recomendadas en el manual de instrucciones; traslado y reinstalación del producto; problemas causados por plagas.

La presente garantía limitada no cubre problemas derivados de la corriente, el voltaje o el suministro eléctrico incorrectos, las bombillas de luz, los fusibles de la casa, el cableado de la casa, el costo del servicio técnico para recibir instrucciones o corregir errores en la instalación.

SAMSUNG no garantiza el funcionamiento ininterrumpido o sin errores del producto.

EXCEPTO LO ESTABLECIDO EN EL PRESENTE, NO EXISTEN GARANTÍAS SOBRE ESTE PRODUCTO, YA SEAN EXPRESAS O TÁCITAS, Y SAMSUNG DESCONOCE TODAS LAS GARANTÍAS QUE INCLUYEN, AUNQUE NO EN CARÁCTER TAXATIVO, CUALQUIER GARANTÍA TÁCITA DE QUE EL PRODUCTO SE ENCUENTRA EN CONDICIONES APTAS PARA LA VENTA, DE DEFRAUDACIÓN DE DERECHOS O DE QUE EL PRODUCTO SE ADECUA A LOS FINES ESPECÍFICOS PARA LOS CUALES SE ADQUIERE. NINGÚN AVAL O GARANTÍA OTORGADOS POR PERSONA, COMPAÑÍA O CORPORACIÓN ALGUNA CON RESPECTO AL PRESENTE PRODUCTO REVESTIRÁ CARÁCTER VINCULANTE PARA SAMSUNG.

SAMSUNG NO SERÁ RESPONSABLE POR PÉRDIDA DE INGRESOS O LUCRO CESANTE, IMPOSIBILIDAD DE GENERAR AHORROS U OBTENER OTROS BENEFICIOS, O CUALQUIER DAÑO DERIVADO DE CIRCUNSTANCIAS ESPECIALES, DAÑO IMPREVISTO O DERIVADO CAUSADO POR EL USO, USO INCORRECTO, O INCAPACIDAD PARA USAR EL PRESENTE PRODUCTO, INDEPENDIENTEMENTE DE LA TEORÍA LEGAL EN QUE SE FUNDE EL RECLAMO Y AUN CUANDO SE LE HAYA NOTIFICADO A SAMSUNG DE LA POSIBILIDAD DE TALES DAÑOS. NINGÚN RESARCIMIENTO DE NINGUNA ÍNDOLE CONTRA SAMSUNG SUPERARÁ EL PRECIO DE COMPRA DEL PRODUCTO VENDIDO POR SAMSUNG Y CAUSANTE DEL PRESUNTO DAÑO.

SIN LIMITAR LO PRECEDENTE, EL COMPRADOR ASUME TODO EL RIESGO Y LA RESPONSABILIDAD POR PÉRDIDA, DAÑO O LESIÓN AL COMPRADOR Y A LOS BIENES DEL COMPRADOR Y A TERCEROS Y A SUS BIENES DERIVADOS DEL USO, USO INCORRECTO O INCAPACIDAD PARA USAR EL PRESENTE PRODUCTO.

LA PRESENTE GARANTÍA LIMITADA NO SE EXTENDERÁ A NINGUNA PERSONA DISTINTA DEL COMPRADOR ORIGINAL DEL PRESENTE PRODUCTO, ES INTRANSFERIBLE Y ESTABLECE SU EXCLUSIVA REPARACIÓN.

Algunos estados no permiten limitaciones en cuanto al plazo de una garantía implícita, o la exclusión o limitación de daños imprevistos o derivados, por lo tanto las limitaciones o exclusiones antedichas pueden no aplicarse en su caso. Esta garantía le otorga derechos específicos, y además puede tener otros derechos que varían según el estado en el que se encuentre.

Para recibir servicio técnico de garantía, comuníquese con SAMSUNG a:
SAMSUNG ELECTRONICS AMERICA, INC. – CONSUMER ELECTRONICS CUSTOMER SERVICE
400 Valley Road, Suite 201, Mt. Arlington, NJ 07856
1-800-SAMSUNG (1-800-726-7864)
www.samsung.com/us



¿TIENE PREGUNTAS O COMENTARIOS?

| País | LLAME AL | O VISÍTENOS EN LÍNEA EN |
|-------------|--------------------------|--|
| U.S.A | 1-800-SAMSUNG(726-7864) | www.samsung.com/us |
| MEXICO | 01-800-SAMSUNG(726-7864) | www.samsung.com/mx |

Número de código DC68-02568A-02_MES

Free Manuals Download Website

<http://myh66.com>

<http://usermanuals.us>

<http://www.somanuals.com>

<http://www.4manuals.cc>

<http://www.manual-lib.com>

<http://www.404manual.com>

<http://www.luxmanual.com>

<http://aubethermostatmanual.com>

Golf course search by state

<http://golfingnear.com>

Email search by domain

<http://emailbydomain.com>

Auto manuals search

<http://auto.somanuals.com>

TV manuals search

<http://tv.somanuals.com>