

SAMSUNG

DVD

VIDEO

DVD PLAYER
DVD-C621

CA

AK68-00029C



Precautions

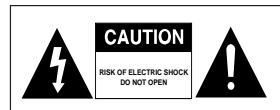

TO REDUCE THE RISK OF ELECTRIC SHOCK, DO NOT REMOVE THE COVER(OR BACK). NO USER-SERVICEABLE PARTS ARE INSIDE. REFER SERVICING TO QUALIFIED SERVICE PERSONNEL.



This symbol indicates "dangerous voltage" inside the product that presents a risk of electric shock or personal injury.



This symbol indicates important instructions accompanying the product.

CAUTION: DVD PLAYERS USE AN INVISIBLE LASER BEAM WHICH CAN CAUSE HAZARDOUS RADIATION EXPOSURE IF DIRECTED. BE SURE TO OPERATE PLAYER CORRECTLY AS INSTRUCTED.

CAUTIONS

Caution: To prevent electric shock, match wide blade of plug to wide slot, fully insert.

Attention: Pour éviter les chocs électriques, introduire la lame la plus large de la fiche dans la borne correspondante de la prise et pousser jusqu'au fond.

This product satisfies FCC regulations when shielded cables and connectors are used to connect the unit to other equipment. To prevent electromagnetic interference with electric appliances, such as radios and televisions, use shielded cables and connectors for connections.

FCC NOTE (for U.S.A):

This equipment has been tested and found to comply with the limits for a Class B digital device, pursuant to Part 15 of the FCC rules. These limits are designed to provide reasonable protection against harmful interference in a residential installation. This equipment generates, uses and can radiate radio frequency energy and, if not installed and used in accordance with the instructions, may cause harmful interference to radio or television reception, which can be determined by turning the equipment off and on, the user is encouraged to try to correct the interference by one or more of the following measures.

- Reorient or relocate the receiving antenna.
- Increase the separation between the equipment and receiver.
- Connect this equipment into an outlet on a circuit different from that to which the receiver is connected.
- Consult the dealer or an experienced radio/TV technician for help.

This class B digital apparatus meets all requirements of the Canadian Interference -- Causing Equipment Regulations.

CLASS 1 LASER PRODUCT
KLASSE 1 LASER PRODUKT
LUOKAN 1 LASER LAITE
KLASS 1 LASER APPARAT
PRODUCTO LÁSER CLASE 1

Precautions

WARNING

To reduce the risk of fire or shock hazard, do not expose this DVD player to rain or moisture.

CAUTION

THIS PRODUCT UTILIZES A LASER. USE OF CONTROLS OR ADJUSTMENTS OR PERFORMANCE OF PROCEDURES OTHER THAN THOSE SPECIFIED HEREIN MAY RESULT IN HAZARDOUS RADIATION EXPOSURE. DO NOT OPEN COVER AND DO NOT REPAIR YOURSELF. REFER SERVICING TO QUALIFIED PERSONNEL.

Note:

- This unit can be used only where the power supply is AC 120V, 60Hz. It cannot be used elsewhere.
- This DVD player is designed and manufactured to respond to the Region Management Information. If the Region number of a DVD disc does not correspond to the Region number of this DVD player, the DVD player cannot play the disc.
- This device is protected by U.S. patent numbers 4,631,603, 4,577,216, 4,819,098 and 4,907,093 and other intellectual property rights. The use of Macrovision's copy protection technology in the device must be authorized by Macrovision and is intended for home and other limited pay-per-view uses only, unless otherwise authorized in writing by Macrovision. Reverse engineering or disassembly is prohibited.

Handling Cautions

- Before connecting other components to this player, be sure to turn them all off.
- Do not move the player while a disc is being played, or the disc may be scratched or broken, and the player's internal parts may be damaged.
- Do not put a flower vase filled with water or any small metal objects on the player.
- Be careful not to put your hand into the disc tray.
- Do not place anything other than the disc in the disc tray.
- Exterior interference such as lightning and static electricity can affect normal operation of this player. If this occurs, turn the player off and on again with the POWER button, or disconnect and then reconnect the AC power cord to the AC power outlet. The player will operate normally.
- Be sure to remove the disc and turn off the player after use.
- Disconnect the AC power cord from the AC outlet when you don't intend to use the player for long periods of time.
- Clean the disc by wiping in a straight line from the inside to the outside of the disc.

Disc Storage

- Be careful not to harm the disc because the data on these discs is highly vulnerable to the environment.
- Do not keep under direct sunlight.
 - Keep in a cool ventilated area.
 - Store vertically.
 - Keep in a clean protection jacket.

Maintenance of Cabinet

- For safety reasons, be sure to disconnect the AC power cord from the AC outlet.
- Do not use benzene, thinner, or other solvents for cleaning.
 - Wipe the cabinet with a soft cloth.

Safety Instructions

1. **Read Instructions**-All the safety and operating instructions should be read before the product is operated.
2. **Retain Instructions**-The safety and operating instructions should be retained for future reference.
3. **Heed Warnings**-All warnings on the product and in the operating instructions should be adhered to.
4. **Follow Instructions**-All operating and using instructions should be followed.
5. **Cleaning**-Unplug this product from the wall outlet before cleaning. Do not use liquid cleaners or aerosol cleaners. Use a damp cloth for cleaning.
6. **Attachments**-Do not use attachments not recommended by the product manufacturer as they may cause hazards.
7. **Water and Moisture**-Do not use this product near water-for example near a bath tub, wash bowl, kitchen sink, or laundry tub; in a wet basement; or near a swimming pool; and the like.
8. **Accessories**-Do not place this product on an unstable cart, stand, tripod, bracket, or table.
The product may fall, causing serious injury to a child or adult, and serious damage to the product. Use only with a cart, stand, tripod, bracket, or table recommended by the manufacturer or sold with the product. Any mounting of the product should follow the manufacturer's instructions and should use a mounting accessory recommended by the manufacturer.
9. **Cart Usage**-A product and cart combination should be moved with care. Quick stops, excessive force, and uneven surfaces may cause the product and cart combination to overturn.
10. **Ventilation**-Slots and openings in the cabinet are provided for ventilation and to ensure reliable operation of the product and to protect it from overheating. These openings must not be blocked or covered.
The openings should never be blocked by placing the product on a bed, sofa, rug, or other similar surface. This product should not be placed in a built-in installation such as a bookcase or rack unless proper ventilation is provided or the manufacturer's instructions have been adhered to.
11. **Power Sources**-This product should be operated only from the type of power source indicated on the marking label. If you are not sure of the type of power supplied to your home, consult your product dealer or local power company. For products intended to operate from battery power, or other sources, refer to the operating instructions.
12. **Grounding or Polarization**-This product may be equipped with a polarized alternating-current line plug (a plug having one blade wider than the other). This plug will fit into the power outlet only one way. This is a safety feature. If you are unable to insert the plug fully into the outlet, try reversing the plug. If the plug should still fail to fit, contact your electrician to replace your obsolete outlet. Do not defeat the safety purpose of the polarized plug.
13. **Power-Cord Protection**-Power-supply cords should be routed so that they are not likely to be walked on or pinched by items placed upon or against them, paying particular attention to cords at plugs, convenience receptacles, and the point where they exit from the product.
14. **Lightning**-For added protection for this product during a lightning storm or when it is left unattended and unused for long periods of time, unplug it from the wall outlet and disconnect the antenna or cable system. This will prevent damage to the product due to lightning and power-line surges.



Safety Instructions

15. **Power Lines**-An outside antenna system should not be located in the vicinity of overhead power lines or other electric light or power circuits, or where it can fall into such power lines or circuits. When installing an outside antenna system, extreme care should be taken to keep from touching such power lines or circuits as contact with them might be fatal.
16. **Overloading**-Do not overload wall outlets, extension cords, or integral convenience receptacles as this can result in a risk of fire or electric shock.
17. **Object and Liquid Entry**-Never push objects of any kind into this product through openings as they may touch dangerous voltage points or short-out parts that could result in a fire or electric shock. Never spill liquid of any kind on the product.
18. **Servicing**-Do not attempt to service this product yourself as opening or removing covers may expose you to dangerous voltage or other hazards. Refer all servicing to qualified service personnel.
19. **Damage Requiring Service**-Unplug this product from the wall outlet and refer servicing to qualified service personnel under the following conditions:
 - a When the power-supply cord or plug is damaged.
 - b If liquid has been spilled or objects have fallen into the product.
 - c If the product has been exposed to rain or water.
 - d If the product does not operate normally by following the operating instructions. Adjust only those controls that are covered by the operating instructions as an improper adjustment of other controls may result in damage and will often require extensive work by a qualified technician to restore the product to its normal operation.
 - e If the product has been dropped or damaged in any way.
 - f When the product exhibits a distinct change in performance-this indicates a need for service.
20. **Replacement Parts**-When replacement parts are required, be sure the service technician has used replacement parts specified by the manufacturer or that have the same characteristics as the original part. Unauthorized substitutions may result in fire, electric shock, or other hazards.
21. **Safety check**-Upon completion of any service or repairs to this product, ask the service technician to perform safety checks to determine that the product is in proper operating condition.
22. **Heat**-The product should be situated away from heat sources such as radiators, heat registers, stoves, or other products (including amplifiers) that produce heat.

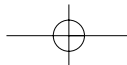

Before You Start

TABLE OF CONTENTS

Accessories



Remote Control (AH59-00093R)



Batteries for Remote Control (AA Size) (4301-000117)

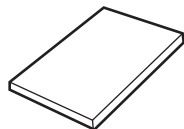

User's Manual (AK68-00029C)

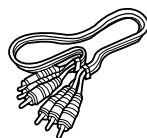

Video/Audio Cable (AC39-42001R)

Install Batteries in the Remote

- 1 Open the battery cover on the back of the remote.
- 2 Insert two AA batteries. Make sure that the polarities (+ and -) are aligned correctly.
- 3 Replace the battery cover.

If remote doesn't operate properly:

- Check the polarity + - of the batteries (Dry-Cell)
- Check if the batteries are drained.
- Check if remote sensor is blocked by obstacles.
- Check if there is any fluorescent lighting nearby.

General Features	8
Disc Type and Characteristics	9
Description-Front Panel	10
Description-Rear Panel	11
Tour of the Remote Control	12
Choosing a Connection	14
Playing a Disc	16
Operating the Disc Changer	18
Using the Search & Skip Functions	19
Using the Display Function	20
Repeat Play	21
Program Play & Random Play	22
S.FIT Play	23
Digest Play	24
Using the Disc View Function	25
Slow Repeat play	26
Selecting the Audio Language	27
Selecting the Subtitle Language	28
Changing the Camera Angle	29
Using the Instant Replay Function	30
Using the Bookmark Function	31
Using the Zoom & 3D Sound Functions	32
MP3 Play	33
Using the Setup Menu	35
Setting Up the Language Features	36
Setting Up the Parental Control	38
Setting Up the Audio Options	39
Setting Up the Display Options	40
Controlling a TV with the Remote	41
Troubleshooting	42
Specifications	43
Warranty	44

SETUP

CONNECTIONS

BASIC FUNCTIONS

ADVANCED FUNCTIONS

CHANGING SETUP MENU

REFERENCE

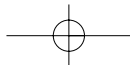

General Features

DVD Changer

The DVD Changer holds 5 discs and provides full random play with fast disc changes.

Excellent Sound

Dolby Digital, a technology developed by Dolby Laboratories provides crystal clear sound reproduction.

Screen

Both regular and widescreen(16:9) pictures can be viewed.

Slow Motion

An important scene can be viewed in slow motion.

Programmed Play

You can program tracks to play in desired order.

Parental Control

The parental control allows users to set the level necessary to prohibit children from viewing harmful movies such as those with violence, adult subject matter, etc.

Various On-Screen Menu Functions

You can select various languages(Audio/Subtitle) and screen angles while enjoying movies.

Repeat

You can repeat a song or movie simply by pressing the REPEAT button.

MP3

This unit can play discs created from MP3 files.

Instant Replay

This function is used to replay the previous 10 seconds of the movie from the current position.

NOTE

* Discs which cannot be played with this player :

- DVD-ROM
- CD-ROM
- CDI
- HD layer of super Audio CD
- CDGs play audio only, not graphics.
- DVD-RAM
- CDV

* Ability to play back may depend on recording conditions :

- DVD-R
- DVD+RW, -RW
- CD-RW

COPY PROTECTION

- Many DVD discs are encoded with copy protection. Because of this, you should only connect your DVD player directly to your TV, not to a VCR. Connecting to a VCR results in a distorted picture from copy-protected DVD discs.
- This product incorporates copyright protection technology that is protected by methods claims of certain U.S. patents and other intellectual property rights owned by Macrovision Corporation and other rights owners. Use of this copyright protection technology must be authorized by Macrovision Corporation, and is intended for home and other limited viewing uses only unless otherwise authorized by Macrovision Corporation. Reverse engineering or disassembly is prohibited.

Disc Type and Characteristics

This DVD player is capable of playing the following types of discs with the corresponding logos:

Disc Types (Logos)	Recording Types	Disc Size	Max. Playing Time	Characteristics
	Audio + Video	5"	Single-sided 240 min. Double-sided 480 min.	<ul style="list-style-type: none"> • DVD contains excellent sound and video due to Dolby Digital and MPEG-2 system. • Various screen and audio functions can be easily selected through the on-screen menu.
		3 1/2"	Single-sided 80 min. Double-sided 160 min.	
	Audio + Video	5"	74 min.	<ul style="list-style-type: none"> • Video with CD sound, VHS quality & MPEG-1 compression technology.
		3 1/2"	20 min.	
	Audio	5"	74 min.	<ul style="list-style-type: none"> • CD is recorded as a Digital Signal with better audio quality, less distortion and less deterioration of audio quality over time.
		3 1/2"	20 min.	

Disc Markings



NTSC



STEREO

DIGITAL SOUND



- Play Region Number
- NTSC broadcast system in U.S.A, Canada, Korea, Japan, etc.
- Dolby Digital disc
- Stereo disc
- Digital Audio disc
- DTS disc
- MP3 disc

Play Region Number

Both the DVD player and the discs are coded by region. These regional codes must match in order for the disc to play. If the codes do not match, the disc will not play.

The Region Number for this player is described on the rear panel of the player.

SETUP

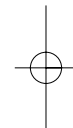

Description-Front Panel

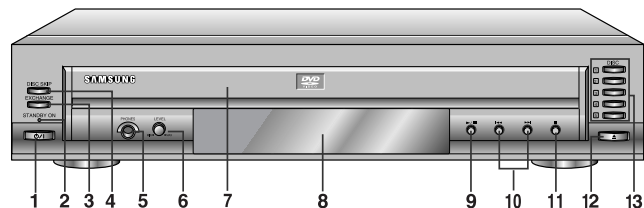

Front Panel Controls

1. **STANDBY/ON**
 - Use to turn your player on and off (standby).
2. **STANDBY LAMP**
 - When the unit is first plugged in, the indicator lights. When power is pressed on, the lamp goes out.
3. **EXCHANGE**
 - Press this button when you want to change a disc without stopping playback of the current disc.
4. **DISC SKIP**
 - Use to skip a disc in order.
5. **HEADPHONES JACK**
 - You can attach headphones here for private listening.
6. **VOLUME LEVEL**
 - Use to adjust headphones volume level.
7. **DVD CHANGER/TRAY**
 - Press OPEN/CLOSE to open and close the disc changer.
8. **FRONT DISPLAY**
 - Operation indicators are displayed here.
9. **PLAY/PAUSE**
 - Begin or pause disc play.
10. **SKIP/SEARCH**
 - Use to skip or search a scene or music.
11. **STOP**
 - Stops disc play.
12. **OPEN/CLOSE**
 - Press to open and close the disc tray.
13. **DISC SELECT**
 - Use to select the desired disc loaded in the DVD CHANGER.

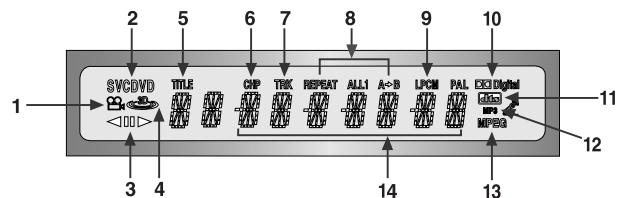

Front Panel Display

1. Angle indicator. You can select multiple angles of a scene recorded by different cameras.
2. Disc type indicators
3. Reverse play / Pause / Forward play
4. Lights when 3D surround is turned on.
5. DVD : Title number
6. DVD : Chapter number.
7. Video/Audio CD : Track number
8. Repeat play mode
9. Linear PCM audio output
10. Dolby Digital Disc
11. DTS (Digital Theater System) output
12. MP3 indicator
13. MPEG-2 Audio output
14. Displays various messages concerning operations such as PLAY, STOP, LOAD, ...
no DISC : No disc loaded.
OPEN : The disc tray is open.
LOAD : Player is loading disc information.

Description-Rear Panel

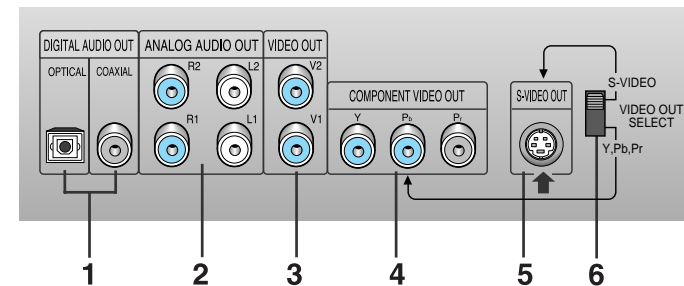

Rear Panel

1. **DIGITAL AUDIO OUT JACKS**
 - Use either an optical or coaxial digital cable to connect to a compatible Dolby Digital receiver. Use to connect to an A/V Amplifier that contains a Dolby Digital or DTS decoder.
2. **ANALOG AUDIO OUT JACKS**
 - Connect to the Audio input jacks of your television, audio/video receiver, or VCR.
3. **VIDEO OUT JACKS**
 - Use a video cable to connect to the Video input jack on your television.
4. **COMPONENT VIDEO OUT JACKS**
 - Use these jacks if you have a TV with Component Video in jacks. These jacks provide Pr, Pb and Y video. Along with S-Video, Component Video provides the best picture quality. The Y, Pb, Pr must be selected in the VIDEO OUT SELECT.
5. **S-VIDEO OUT JACK**
 - Use the S-Video cable to connect this jack to the S-Video jack on your television for a higher quality picture. The S-Video must be selected in the VIDEO OUT SELECT.
6. **VIDEO OUT SELECT SWITCH**
 - Use the switch to set video out.
 - If Y, Pb or Pr is selected, S-Video will not work.
 - If S-Video is selected, Y, Pb or Pr will not work.

NOTE

- Select the VIDEO OUT SELECT switch in the STOP or Power off mode.

SETUP

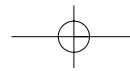

Tour of the Remote Control

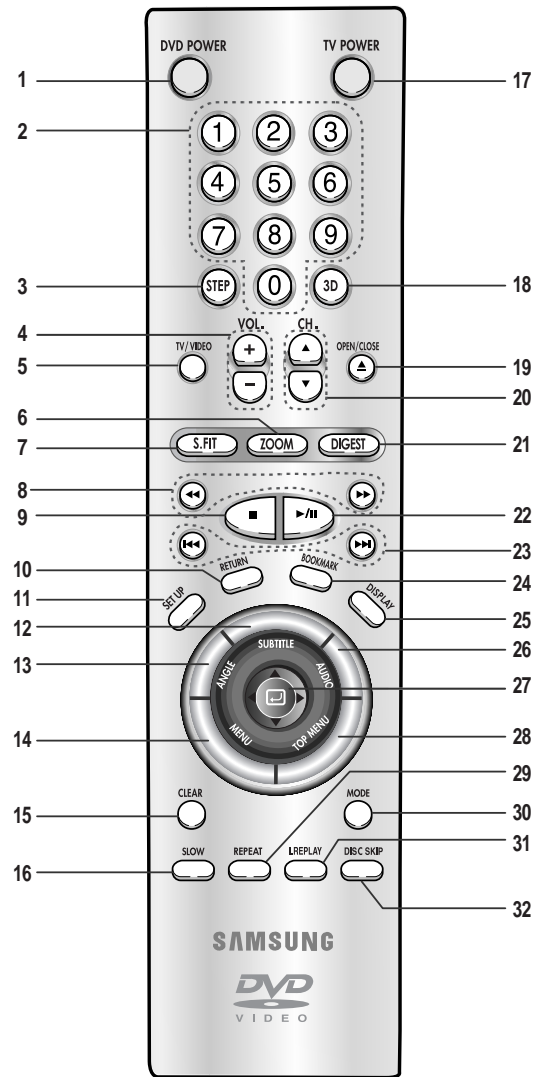

Tour of the Remote Control

DVD Function Buttons

1. DVD POWER Button
2. NUMBER Buttons
3. STEP Button
 - Advances play one frame at a time.
4. VOLUME Buttons
5. TV/VIDEO Button
6. ZOOM Button
7. S.FIT Button
8. SEARCH Buttons
 - Allows you to search forward/backward through a disc.
9. STOP Button
10. RETURN Button
 - Returns to a previous menu.
11. SETUP Button
 - Brings up the DVD player's Setup menu.
12. SUBTITLE Button
13. ANGLE Button
 - Use to access various camera angles on a DVD.
14. MENU Button
 - Brings up the Disc menu.
15. CLEAR Button
 - Use to remove menus or status displays from the screen.
16. SLOW Button
17. TV POWER Button
18. 3D Button
19. OPEN/CLOSE Button
20. CHANNEL Buttons
21. DIGEST Button
22. PLAY/PAUSE Button
 - Begin/Pause disc play.
23. SKIP Buttons
 - Use to skip the title, chapter, or track.
24. BOOKMARK Button
25. DISPLAY Button
 - Displays the current disc mode.
26. AUDIO Button
 - Use this button to access various audio functions on a disc.
27. ENTER/DIRECTION Button (UP/DOWN or LEFT/RIGHT Button)
 - This button functions as a toggle switch.
28. TOP MENU Button
 - Takes you to the menu on the DVD disc or CD/VCD.
29. REPEAT Button
 - Allows you to repeat play a title, chapter, track, or disc.
30. MODE Button
 - Allows you to program a specific order.
31. I. REPLAY Button
 - This function is used to replay the previous 10 seconds of the movie from the current position.
32. DISC SKIP
 - Use to skip a disc in order.

SETUP

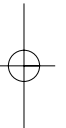
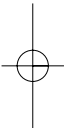

Choosing a Connection

The following show examples of connections commonly used to connect the DVD player with a TV and other components.

Before Connecting the DVD Player

- Always turn off the DVD player, TV, and other components before you connect or disconnect any cables.
- Refer to the owner's manual of the additional components you are connecting for more information on those particular components.

Connection to an Audio System

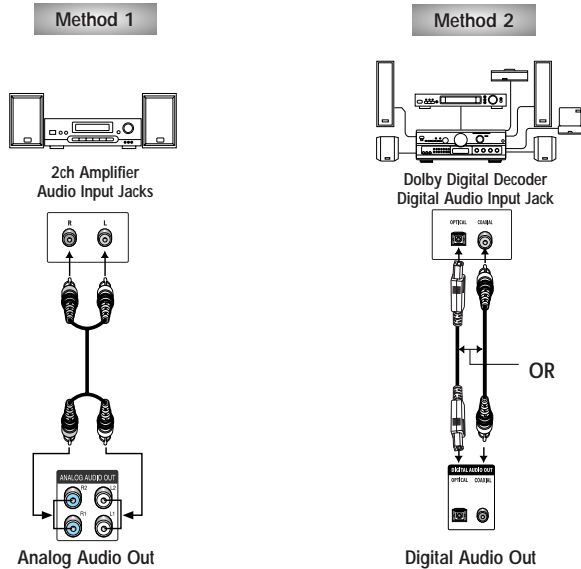

Choosing a Connection

Connection to a TV (For Video)

TV (Normal, Widescreen, Projection, etc..)

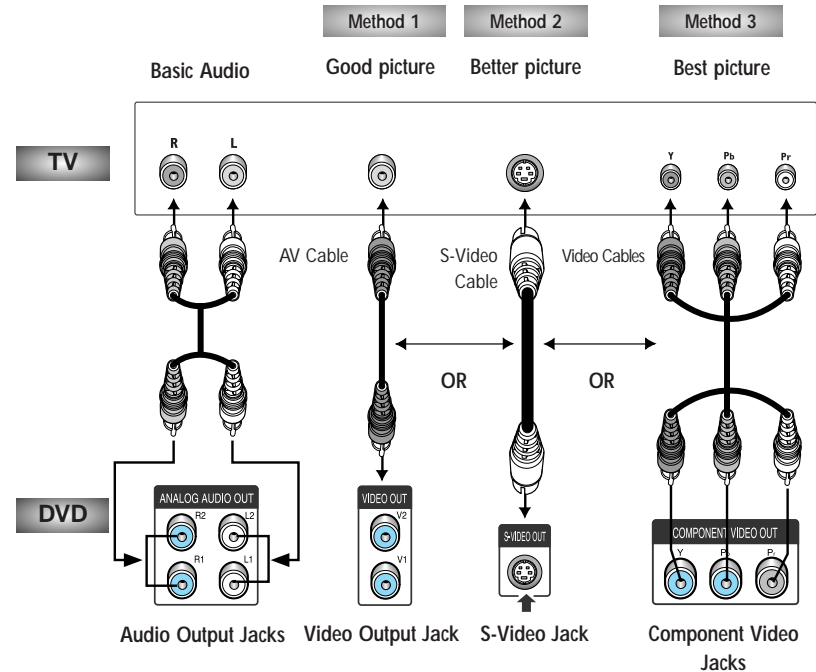

- **Method 1** DVD Player + TV with Video Input Jack
- **Method 2** DVD Player + TV with S-Video Input Jack (If S-Video is selected in the VIDEO OUT SELECT.)
- **Method 3** DVD Player + TV with Component Video Jacks (If Y, Pb or Pr is selected in the VIDEO OUT SELECT.)

NOTE

- If Y, Pb or Pr is selected, S-Video will not work.
- If S-Video is selected, Y, Pb or Pr will not work.

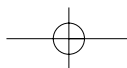

Playing a Disc

Playing a Disc

Before Play

- Turn on your TV and press the TV/VIDEO button to select the video mode.
- Turn on your Audio System and select AUX, CD or DVD.

After plugging in the player, the first time you press the DVD POWER button, this screen comes up :

If you want to select the language, press a NUMBER button.

(This screen will only appear the very first time you plug in the player.)

SELECT MENU LANGUAGE	
Press	1 for English
Touche	2 pour Français
Drücke	3 für Deutsch
Pulsar	4 para Español
Premere	5 per Italiano
Toets	6 voor Nederlands

Play

- 1 Press the OPEN/CLOSE button.
The STANDBY indicator light goes out and the tray opens.
- 2 Place a disc gently into the tray with the disc's label facing up.
- 3 Press the PLAY/PAUSE button or OPEN/CLOSE button to close the disc tray.
- 4 Stopping Play
Press the STOP button during play.
- 5 Removing Disc
Press the OPEN/CLOSE button.
- 6 Pausing Play
Press the PLAY/PAUSE or STEP button on the remote during play.
 - Screen stops, no sound.
 - To resume again, press PLAY/PAUSE button once again.

7 Step Motion Play (Except CD)

- Press the STEP button on the remote during play.
- Each time the button is pressed, a new frame will appear.
 - No sound is heard during STEP mode.
 - Press PLAY/PAUSE to resume normal play.
- (You can only perform step motion play in the forward direction.)

8 Slow Motion Play (Except CD)

- Press the FWD SEARCH or REV SEARCH button on the remote during PAUSE or STEP mode.
- By pressing the FWD SEARCH or REV SEARCH button, you can select slow motion play for 1/8, 1/4 or 1/2 of normal speed.
 - No sound is heard during slow mode.
 - Press PLAY/PAUSE to resume normal play.
 - When playing a VCD, the reverse slow motion play will not work.

RESUME function

When you stop disc play, the player remembers where you stopped, so when you press PLAY again, it will pick up where you left off. (unless the disc is removed, the STOP button is pressed twice or the player is unplugged.)

NOTE

- If the player is left for 5 minutes in pause mode, it will stop.
- If the player is left in left in the stop mode for more than 30 minutes, the power will automatically shut off. (Automatic Power - Off Function)
- If the player is left in the stop mode for more than one minute without any user interaction, a screen saver will be activated, and the TV screen will fade in and out repeatedly. Press the PLAY button to resume normal play.
- This icon indicates an invalid button press.

BASIC FUNCTIONS

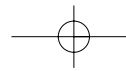

Operating the Disc Changer

The DVD Changer holds 5 discs and provides full random play with fast disc changes.

Exchanging Discs

Exchange allows you to change up to 4 discs except the disc currently playing.

1 Press the EXCHANGE button on the front of the player when in the play mode. The tray opens with two slots available for you to load or change discs.

2 Press the DISC SKIP button on the remote or on the front of the player to turn the platter to the other two slots. Load or change the third and fourth discs.

- To change all the discs, first press the STOP button, then the OPEN/CLOSE and DISC SKIP buttons.

3 Press the EXCHANGE, OPEN/CLOSE or the desired number's DISC SELECT button on the front of the player to close the disc tray.

DISC EXCHANGE

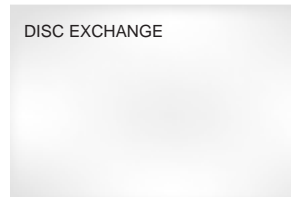

Using the DISC SKIP function

Use the Disc Skip function to change to another of the discs currently in the disc platter.

1 While in play or stop mode, press the DISC SKIP button. The platter turns clockwise to the next available disc.

2 To directly select a disc, press the desired number of the DISC SELECT buttons on the front of the unit to play back the disc in the desired number's slot.

- Empty disc slots are automatically skipped during disc skip.

Using the Search & Skip Functions

During play, you can search quickly through a chapter or track or use the skip function to jump to the next selection.

Searching through a Chapter or Track

1 During play, press the FWD SEARCH (▶▶) or REV SEARCH (◀◀) button on the remote.

- Press the REVERSE or FORWARD SEARCH button on the remote and press again to search at a faster speed on the DVD, VCD, CD.

DVD	2X, 4X, 8X, 16X, 32X, 128X
VCD	4X, 8X
CD	2X, 4X, 8X

- Depending on the disc, audio may not be heard when a disc is in 2X play mode.

Skipping Tracks

1 During play, press the NEXT SKIP(▶▶) or BACK SKIP(◀◀) button.

- When playing a DVD, if you press the NEXT SKIP button, it moves to the next chapter. If you press the BACK SKIP button, it moves to the beginning of the chapter. One more press makes it move to the beginning of the previous chapter.
- When playing a VCD 2.0 in MENU OFF mode, a VCD 1.1 or a CD, if you press the NEXT SKIP button, it moves to the next track. If you press the BACK SKIP button, it moves to the beginning of the track. One more press makes it move to the beginning of the previous track.
- If a track exceeds 15 minutes when playing a VCD and you press the NEXT SKIP button, it moves forward 5 minutes. If you press the BACK SKIP button, it moves backward 5 minutes.
- When playing a VCD 2.0 in the MENU OFF or Track View function, if you press the NEXT SKIP button, it moves to the next MENU or the next Track View display. If you press the BACK SKIP button, it moves to the previous MENU or the previous Track View display. (See page 25.)

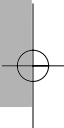

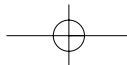

Using the Display Function

Repeat Play

When Playing a DVD

- During play, press the DISPLAY button on the remote.
 - Current title, chapter number, elapsed time, audio, subtitle and volume control will be displayed.
 - Use the NUMBER buttons to enter a different title, then press the ENTER button.
 - Use the LEFT/RIGHT or NUMBER buttons to enter a chapter number, then press the ENTER button.
 - To enter the time from which you want to start, use the UP/DOWN buttons to select, then use the NUMBER buttons to enter the time. Then press the ENTER button.
 - Use the LEFT/RIGHT buttons to change the values of the current audio, subtitle and volume.
 - To make the screen disappear, press the DISPLAY button again.

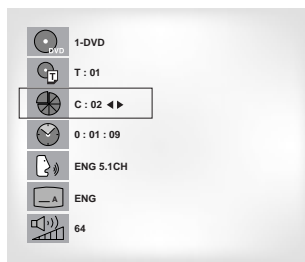

When Playing a CD/VCD

- During play, press the DISPLAY button on the remote.
 - Current track number, elapsed time and volume control will be displayed.
 - Use the UP/DOWN buttons to select a track. Use the LEFT/RIGHT buttons or NUMBER buttons to enter a different track number, then press the ENTER button.
 - To enter the time from which you want to start, use the UP/DOWN buttons to select, then use the NUMBER buttons to enter the time. Press the ENTER button.
 - To change the value of the volume, use the LEFT/RIGHT buttons.
 - To make the screen disappear, press the DISPLAY button again.
- * In VCD 2.0 mode (MENU ON mode), only the volume control will appear on screen.

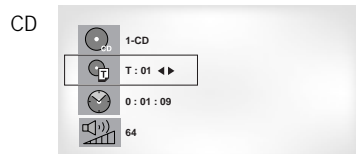
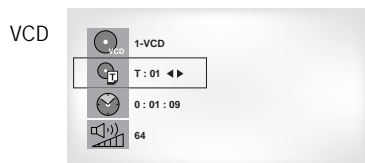

NOTE

- **What is a Chapter?**
Each Title on a DVD is usually divided into chapters (similar to tracks on an audio CD).
- **What is a Title?**
A DVD may contain several different titles. For example, if a disc contains four different movies, each might be considered a title.

Repeat the current track, chapter, title, a chosen section (A-B), or all of the disc.

When playing a DVD

- Press the REPEAT button on the remote. Repeat screen appears.
 - Repeat A-B
 - Press the REPEAT button. Select A-B on screen with the LEFT/RIGHT buttons or press the A-B button on the remote.
 - Press ENTER at the point where you want the repeat play to start (A). The B is automatically highlighted.
 - Press ENTER at the point where you want the repeat play to stop (B).
- Press ENTER.
- Press ENTER.
- To return to normal play, press REPEAT again, then press the LEFT/RIGHT buttons to select Off and press ENTER.

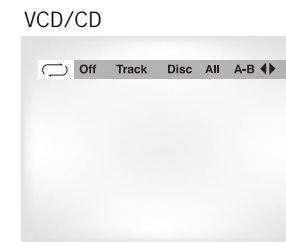
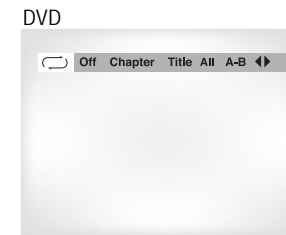

NOTE

- DVD repeats play by chapter or title, CD and VCD repeat play by disc or track. See page 33 to MP3 disc repeat play.
- Depending on the disc, the Repeat function may not work.
- If the title or track is completed before marking the end (B), the end of title or track becomes B automatically.
- When in VCD 2.0 mode (MENU ON mode), this function does not work.

BASIC FUNCTIONS

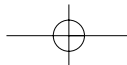

Program Play & Random Play

S.FIT Play

Program Play (DVD/VCD/CD)

- 1 Press the MODE button.
- 2 Use the LEFT/RIGHT buttons to select PROGRAM. Press the ENTER button. All discs in the unit will be read first.
- 3 Use the LEFT/RIGHT buttons to select the first chapter (or track) to add to the program. Press the ENTER button. The selection numbers appear in the Program Order box.
- 4 Press the PLAY/PAUSE button. The disc will be played in programmed order.
 - Use the DISC SKIP key to program another disc.

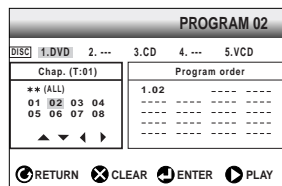
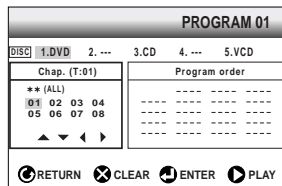

Random Play (DVD/VCD/CD)

- 1 Press the MODE button.
- 2 Use the LEFT/RIGHT buttons to select RANDOM. Press the ENTER button.
- 3 Press Left/Right buttons to select All discs or Disc. The disc(s) will be played in random order.

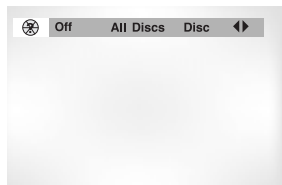

NOTE

- Depending on the disc, the Program and Random Play function may not work.
- When in VCD 2.0 mode (MENU ON mode), these functions do not work.
- To resume normal play, press the CLEAR button.
- Random Play can only operate when the discs are the same type.

Screen Fit Play

- 1 During play, press S.FIT button on remote control.
 - Allows you to eliminate the black bars in the top and bottom of the screen when a movie is playing in the Widescreen format(16:9).
 - Screen Fit will not work when the Zoom mode is active. (you can not remove the black bars on the screen) However, Zoom mode will work when Screen Fit is active.



NOTE

- Various aspect ratios are available only in multiple screen format discs.
- This function does not work when a DVD has been recorded in a multi-camera angle format.
- On some DVDs, the black bars cannot be eliminated due to their aspect ratio.

ADVANCED FUNCTIONS

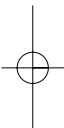
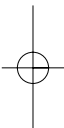

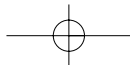

Digest Play

Using the Disc View Function

Digest Play

- During play, press the DIGEST button.
 - You'll see the 9 individual windows representing each of the chapters on the TV screen.
 - When each window is displayed, the first 3 seconds of the chapter will be played.
- Press UP/DOWN/LEFT/RIGHT buttons or NUMBER buttons to select the window you'd like to see, and press the ENTER button.
 - Up to 9 windows(chapters) can be displayed on the screen at a time.
 - Press the 'Skip' button for the next 9 chapters if the movie has more than 9.

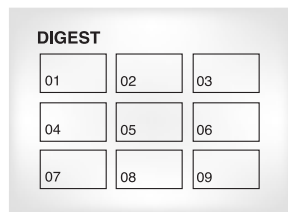

SKIP button

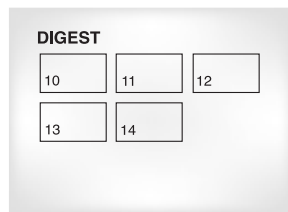

NOTE

- You can play the DVD player starting with the desired chapter after directly moving to the scene you want.
- 'DIGEST' may not operate depending on the disc in use.

Track View (VCD)

- Displays the beginning view of each track and the track number.
- During play, press the TOP MENU button.
 - Press the UP/DOWN buttons to select TRACK VIEW. Press the ENTER button.
 - Select the desired view by pressing the UP/DOWN or LEFT/RIGHT buttons.
 - Press the SKIP button for the next 9 tracks if the movie has more than 9.
 - Press the ENTER button.
 - This function is available with the VCD Menu mode off.

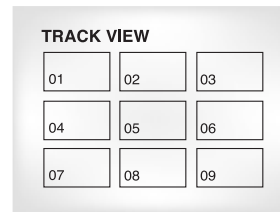
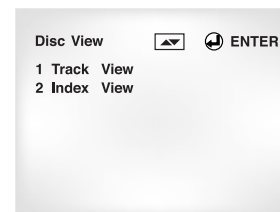

Index View (VCD)

- Displays the equally divided 9 views of the current playing track.
- During play, press the TOP MENU button.
 - Press UP/DOWN buttons to select INDEX VIEW. Press the ENTER button.
 - Select the desired view by pressing UP/DOWN or LEFT/RIGHT buttons.
 - Press the ENTER button.

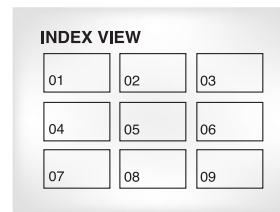

NOTE

- When pressing the TOP MENU button with a DVD; the disc's TITLE MENU function comes up. A disc must have at least two titles for the TITLE MENU function to work.
- When pressing the TOP MENU button with a CD; the unit enters the INTRO mode. INTRO lets you listen to the beginning of each track for about 10 seconds.
- You can also operate it using the DIGEST button.

ADVANCED FUNCTIONS

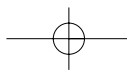

Slow Repeat play

This feature allows you slowly repeat scenes containing sports, dancing, musical instruments being played etc. so you can study them more closely.

When playing a DVD

- 1 During play, press the PLAY/PAUSE button.
- 2 Press the F/SEARCH button to choose the play speed between 1/8X, 1/4X, and 1/2X of normal.
- 3 Press the REPEAT (A-B) button to select the point where the function starts (A).
- 4 Press the REPEAT (A-B) button to select the point where the function ends (B).

NOTE

- The disc will play from A to B repeatedly at the speed you chose.
- To terminate the function, press the 'CLEAR' button or the 'REPEAT (A-B)' button again. Then press play to resume normal playback.
- A-B REPEAT does not allow you to set point (B) until at least 5 seconds has elapsed after point (A) has been set.

Selecting the Audio Language

You can select a desired language quickly and easily with the AUDIO button.

Using the AUDIO button

- 1 Press the AUDIO button.
- 2 Use the UP/DOWN buttons to select the desired language on a DVD.
 - The audio languages are represented by abbreviations.
- 3 Use the UP/DOWN buttons to select Stereo, Right or Left. (On VCD/CD)

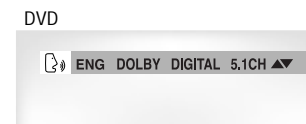

NOTE

- This function depends on what languages are encoded on the disc and may not work with all DVDs.
- A DVD disc can contain up to 8 audio languages.
- **How to have the same audio language come up whenever you play a DVD;** Refer to "Setting Up the Language Features" on page 36.

Selecting the Subtitle Language

You can select a desired subtitle quickly and easily with the SUBTITLE button.

Using the SUBTITLE button

- 1 Press the SUBTITLE button.
- 2 Use the UP/DOWN buttons to select the desired subtitle language.
- 3 Use the LEFT/RIGHT buttons to determine whether or not the subtitle will be displayed.

- Initially, the subtitling will not appear on screen.
- The subtitle languages are represented by abbreviations.

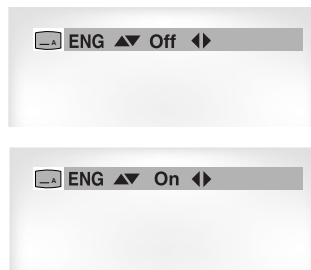

NOTE

- This function depends on what languages are encoded on the disc and may not work with all DVDs.
- A DVD disc can contain up to 32 subtitle languages.
- **How to have the same subtitle language come up whenever you play a DVD;**
Refer to "Setting Up the Language Features" on page 36.

Changing the Camera Angle

When a DVD contains multiple angles of a particular scene, you can select the Angle function.

Using the ANGLE button

Press the ANGLE button to see if an ANGLE () mark is present at the upper right hand corner of the screen.

- 1 When an ANGLE mark is shown, press the ANGLE button, then an ANGLE select icon will appear at the upper left hand corner of the screen.
- 2 Use the UP/DOWN buttons to select the desired screen angle.
- 3 To turn off the display, press the ANGLE button again.



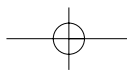

Using the Instant Replay Function

Using the Instant Replay function (DVD)

If you miss part of a scene, you can see it again using this function.

- 1 If you press the I.REPLAY button, the current scene moves backward about 10 seconds, and plays back.

- Depending on the disc, the Instant Replay function may not work.

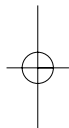
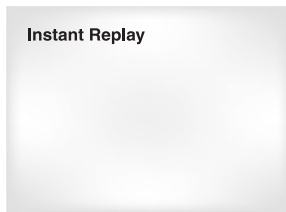

Using the Bookmark Function

The Bookmark function lets you select parts of a DVD or VCD (MENU OFF mode) so that you can quickly find the section at a later time.

Using the Bookmark Function (DVD/VCD)

- 1 During play, press the BOOKMARK button on the remote. The Bookmark icons will be displayed.
- 2 Use the LEFT/RIGHT buttons to move to the desired bookmark icon.
- 3 When you reach the scene you want to mark, press the ENTER button. The icon will change to a number (1, 2, or 3).
- 4 Press the BOOKMARK button to turn off the display.



Recalling a Marked Scene

- 1 During play, press the BOOKMARK button on the remote.
- 2 Use the LEFT/RIGHT buttons to select a marked scene.
- 3 Press the PLAY/PAUSE buttons to skip to the marked scene.

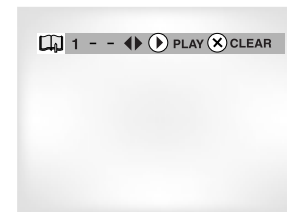

Clearing a Bookmark

- 1 During play, press the BOOKMARK button on the remote.
- 2 Use the LEFT/RIGHT buttons to select the bookmark number you want to delete.
- 3 Press the CLEAR button to delete a bookmark number. Press the BOOKMARK button to turn off display.

NOTE

- Up to three scenes may be marked at a time.
- When in VCD 2.0 mode (MENU ON mode), this function does not work.
- Depending on the disc, the Bookmark function may not work.

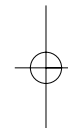

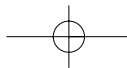

Using the Zoom & 3D Sound Functions

MP3 Play

Using the Zoom Function (DVD/VCD)

- 1 During play or pause mode, press the ZOOM button on the remote. A square will be displayed on screen.
- 2 Use the UP/DOWN or LEFT/RIGHT buttons to select the part of the screen you want to zoom in on.
- 3 Press the ENTER button.
 - During DVD play, press ENTER to zoom in 2X/4X/2X/normal in order.
 - During VCD play, press ENTER to zoom in 2X/normal in order.

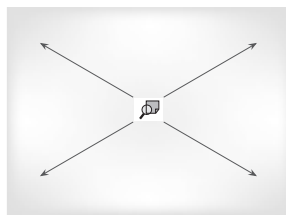

Using the 3D Sound Function

The simulated surround effect depends on the disc contents. If you connect the unit to your stereo system, you can enhance sound quality and produce a greater surround effect. This feature is useful when you are using the DVD player with a two channel stereo through the analog outputs. (Discs which are recorded with LPCM or DTS will not work. When the DIGITAL OUTPUT is set to BIT STREAM in the SETUP MENU, the 3D Sound function will not work.)

- 1 During play, press the 3D button. The 3D SOUND mark will be displayed on screen. (Be sure the DIGITAL OUTPUT is set to PCM.)
- 2 Press the UP/DOWN buttons to turn the 3D Sound feature on or off.

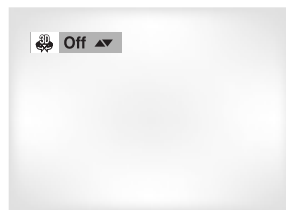

NOTE

- 3D Sound is possible only on discs recorded using DOLBY SURROUND or DOLBY DIGITAL. However, some of these discs do not contain rear channel sound signals.
- Depending on the disc, the Zoom and 3D Sound function may not work.

MP3 Play Function

When an MP3 Disc is inserted into the DVD PLAYER, the first song file of the first folder plays.

- 1 Press STOP to stop playback of the first song file, then press RETURN to display the music folder menu on the right side of the screen. Up to 8 music folders can be displayed at a time. If you have more than 8 folders on a disc, press the LEFT/RIGHT buttons to bring them up on the screen.
- 2 Use the UP/DOWN buttons to select the desired music folder, then press ENTER. Use the UP/DOWN buttons again to select a song file. Press ENTER to begin playback of the song file.

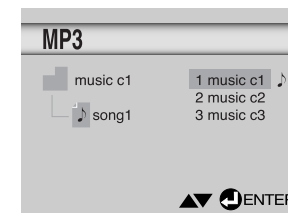

Program/Random playback

Press the MODE button to switch between the RANDOM and PROGRAM modes. See page 22 for more information on these modes.



NOTE

- A musical note is displayed next to the file currently playing.
- Press the REPEAT button to hear a song file repeatedly (check mark will appear next to file). Press Repeat again to release the Repeat mode.

ADVANCED FUNCTIONS

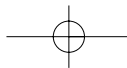

MP3 Play

Using the Setup Menu

CD-R MP3 disc requirements

When playing CD-R MP3 discs, please follow the recommendations below:

- **Your MP3 files should be ISO 9660 or JOLIET format.**
ISO 9660 format and Joliet MP3 files are compatible with Microsoft's DOS and Windows, and with Apple's Mac. These two formats are the most widely used.
- **When naming your MP3 files do not exceed 8 characters, and place ".mp3" as the file extension.**
General name format of: Title.mp3. When composing your title, make sure that you use 8 characters or less, have no spaces in the name, and avoid the use of special characters including: (.,/\, \, =, +).
- **Use a decompression transfer rate of at least 128 Kbps when recording MP3 files.**
Sound quality with MP3 files basically depends on the rate of compression/decompression you choose. Getting audio CD quality sound requires an analog/digital sampling rate (conversion to MP3 format) of at least 128 Kbps and up to 160 Kbps. However, choosing higher rates, like 192 Kbps or more, only rarely give better sound quality.
Conversely, files with sampling rates below 128 Kbps will not be played properly.
- **Do not try recording copyright protected MP3 files.**
Certain "secured" files are encrypted and code protected to prevent illegal copying. These files are of the following types: Windows Media™ (registered trade mark of Microsoft Inc) and SDMI™ (registered trade mark of The SDMI Foundation). You cannot copy such files.
- **Your DVD player only accepts one level of file directory.**
Consequently you must choose:
-either to save all your MP3 recording files at the root of the disc;
-and/or create folders in the directory for each artist or music type (e.g.classical, rock, jazz, etc)
- **Important:** The above recommendations cannot be taken as a guarantee that the DVD player will play MP3 recordings, or as an assurance of sound quality.
You should note that certain technologies and methods for MP3 file recording on CD-Rs prevent optimal playback of these files on your DVD player (degraded sound quality and in some cases, inability of the player to read the files).

The Setup menu lets you customize your DVD player by allowing you to select various language preferences, set up a parental level, even adjust the player to the type of television screen you have.

- 1 With the unit in Stop mode, press the SETUP button on the remote.
- 1 **Player Menu** : Setup of the Display Language
Use the Player preference menu to select the language for the player's on-screen displays.
- 2 **Disc Menu** : Setup of the Menu Language
Use the Menu preference menu to select the language you want a DVD's disc menu to be displayed in.
- 3 **Audio** : Setup of the Audio Language
Use the Audio preference menu to select the soundtrack language.
- 4 **Subtitle** : Setup of the Subtitle Language
Use the Subtitle preference menu to select the language the disc's subtitles are to be displayed in.
- 5 **Parental** : Setup of the Parental Level
Allows users to set the level necessary to prevent children from viewing unsuitable movies such as those with violence, adult subject matter, etc.
- 6 **Audio Options** : Setup of the Audio Options
- 7 **Display Options** : Setup of the Display Options
Use to select which type of screen you want to watch and several display options.
- 2 Use the UP/DOWN buttons on the remote to access the different features.
- 3 Press the ENTER button to access the sub features.

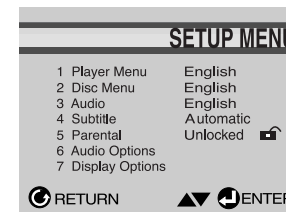

To make the setup screen disappear after setting up, press the SETUP button again.

NOTE

- Depending on the disc, some Setup Menu selections may not work.

CHANGING
SETUP MENU

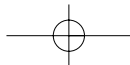

Setting Up the Language Features

If you set the player menu, disc menu, audio and subtitle language in advance, they will come up automatically every time you watch a movie.

Using the Player Menu Language

- 1 With the unit in Stop mode, press the SETUP button.
- 2 Use the UP/DOWN buttons to select the PLAYER MENU.
- 3 Press the ENTER button.
- 4 Use the UP/DOWN buttons to select 'English'.
- 5 Press the ENTER button.
 - English is selected and the screen returns to SETUP MENU.
 - To make the SETUP MENU disappear, press the RETURN button.

e.g. Setting up in English.

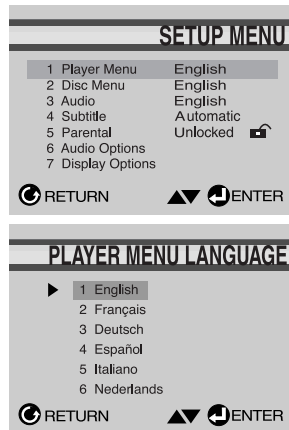

Using the Disc Menu Language

This function changes the text language only on the disc menu screens.

- 1 With the unit in Stop mode, press the SETUP button.
- 2 Use the UP/DOWN buttons to select DISC MENU.
- 3 Press the ENTER button.
- 4 Use the UP/DOWN buttons to select 'English'.
 - Select "Others" if the language you want is not listed.
- 5 Press the ENTER button.
 - English is selected and the screen returns to SETUP MENU.

e.g. Setting up in English.



Setting Up the Language Features

Using the Audio Language

- 1 With the unit in Stop mode, press the SETUP button.
- 2 Press the UP/DOWN buttons to move to AUDIO.
- 3 Press the ENTER button.
- 4 Press the UP/DOWN buttons to select 'ENGLISH'.
 - Select "Original" if you want the default soundtrack language to be the original language the disc is recorded in.
 - Select "Others" if the language you want is not listed.
- 5 Press the ENTER button.
 - English is selected and the screen returns to SETUP MENU.



Using the Subtitle Language

- 1 With the unit in Stop mode, press the SETUP button.
- 2 Use the UP/DOWN buttons to select SUBTITLE.
- 3 Press the ENTER button.
- 4 Use the UP/DOWN buttons to select 'English'.
 - Select "Automatic" if you want the subtitle language to be the same as the language selected as the audio preference.
 - Select "Others" if the language you want is not listed. Some discs may not contain the language you select as your initial language; in that case the disc will use its original language setting.
- 5 Press the ENTER button.
 - English is selected and the screen returns to SETUP MENU.



NOTE

- If the selected language is not recorded on the disc, the original pre-recorded language is selected.
- **How to make the SETUP MENU disappear or return to menu screen during set up;** Press RETURN button.

CHANGING SETUP MENU

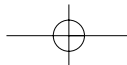

Setting Up the Parental Control

The Parental Control function works in conjunction with DVDs that have been assigned a rating - which helps you control the types of DVDs that your family watches.

There are up to 8 rating levels on a disc.

1 With the unit in Stop mode, press SETUP button. The Setup Menu screen appears.

2 Use UP/DOWN to select Parental. Press ENTER. The Parental Control screen appears.

3 Use LEFT/RIGHT to select Yes if you want to use a password. Press ENTER. The Enter Password screen appears.

4 Enter your password. The Re-enter Password screen appears to confirm the password. Enter your password again. The Parental Control screen appears.

5 About the Rating Level ;

The Rating Level will work only when Use Password is set to Yes. To unlock the player, use LEFT/RIGHT to select No. Use UP/DOWN to select Rating level. Press ENTER.

- Use UP/DOWN to select the level(e.g. Level 6) and press ENTER. Discs that contain Level 7 will now not play.

- To cancel the rating level, use LEFT/RIGHT to select No in Use Password.

6 About the Change Password ;

- Use UP/DOWN to select Change Password. The Change Password screen appears.

- Enter your new password. Re-enter the new password again.

NOTE

- How to make the SETUP MENU disappear or return to menu screen during set up; Press RETURN button.
- If you have forgotten your password, see Forget Password in the Troubleshooting Guide.

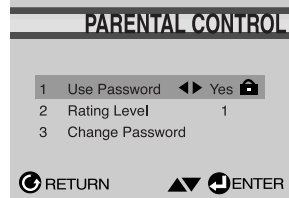
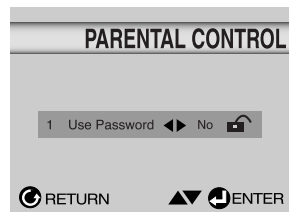

e.g Setting up in LEVEL6.

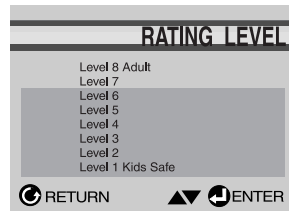

Setting Up the Audio Options

1 With the unit in Stop mode, press the SETUP button.

2 Use the UP/DOWN buttons to select AUDIO OPTIONS. Then press the ENTER button.

3 Use the UP/DOWN buttons to select the desired item. Then press the LEFT/RIGHT buttons.

1 Digital Output

1. PCM : Converts to PCM(2CH) 48kHz audio.

Select PCM when using the Analog Audio Outputs.

2. Bitstream : Converts to Dolby Digital Bitstream (5.1CH).

Select Bitstream when using the Digital Audio Output.

NOTE

- Be sure to select the correct Digital Output or no audio will be heard.

2 DTS

1. Off : Doesn't output digital signal.

2. On : Outputs DTS Bitstream via digital output only.

Select DTS when connecting to a DTS Decoder.

3 Dynamic Compression

1. On : To select dynamic compression.

2. Off : To select the standard range.

4 2X Scan Audio

1. Off : Turns 2X audio off.

Though 2X Scan Audio is ON in the SETUP MENU, no sound will be heard on discs which are recorded with LPCM, DTS or MPEG-2 Audio.

2. On : Turns 2X audio on.

NOTE

- How to make the SETUP MENU disappear or return to menu screen during set up; Press RETURN button.
- Manufactured under license from Dolby Laboratories. "Dolby" and the double-D symbol are trademarks of Dolby Laboratories.
- "DTS" and "DTS Digital Out" are trademarks of Digital Theater Systems, Inc.

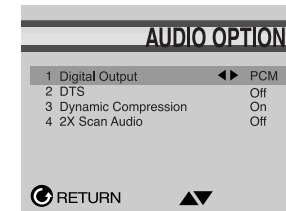

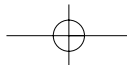

Setting Up the Display Options

- 1 With the unit in Stop mode, press the SETUP button.
- 2 Use the UP/DOWN buttons to select DISPLAY OPTIONS. Then press the ENTER button.
- 3 Use the UP/DOWN buttons to select the desired item. Then press the LEFT/RIGHT buttons.

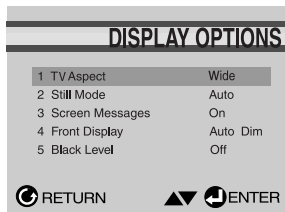

1 TV Aspect

Depending on the type of television you have, you may want to adjust the screen setting (aspect ratio).

1. 4:3 Letter Box :
Select when you want to see the total 16:9 ratio screen DVD supplies, even though you have a TV with a 4:3 ratio screen. Black bars will appear at the top and bottom of the screen.
2. 4:3 Pan-Scan :
Select this for conventional size TVs when you want to see the central portion of the 16:9 screen. (Extreme left and right side of movie picture will be cut off.)
3. 16:9 Wide :
You can view the full 16:9 picture on your widescreen TV.

2 Still Mode

These options will help prevent picture shake in still mode and display small text clearer.

1. Field : Select this feature when the screen shakes in the Auto mode.
2. Frame : Select this feature when you want to see small letters more clearly in the Auto mode.
3. Auto : When selecting Auto, Field/Frame mode will be automatically converted.

3 Screen Messages

Use to turn on-screen messages On or Off.

4 Front Display

Adjust the brightness of the unit's front panel display.

1. Bright : Makes the Front Panel Display bright.
2. Dim : Makes the Front Panel Display dim.
3. Auto Dim : Makes the Front Panel Display dim automatically when playing a DVD.

5 Black Level

Adjusts the brightness of the screen.(On/Off)

NOTE

- How to make the SETUP MENU disappear or return to menu screen during set up; Press the RETURN button.

Controlling a TV with the Remote

The remote can also be set up to control most TVs. To program the remote, use the code that corresponds to your brand.

TV Codes			
CODE	BRAND	CODE	BRAND
01	SAMSUNG_1	16	SHARP_1
02	SHARP_2	17	ZENITH
03	SONY	18	LG_3
04	MAGNAVOX	19	DAEWOO_8
05	SANYO_1	20	SANYO_2
06	LG_2	21	EMERSON
07	RCA	22	SHARP_3
08	LG_1	23	SAMSUNG_4
09	TOSHIBA	24	PANASONIC_2
10	HITACHI	25	NOBLEX
11	JVC	26	TELEFUNKEN
12	PANASONIC_1	27	NEWSAN
13	MITSUBISHI_2	28	LOEWE
14	SAMSUNG_2	29	RCA2
15	SAMSUNG_3		

- 1 Turn on the TV
- 2 Point the DVD's remote at the TV.
- 3 While holding the TV POWER button down, enter the code for your brand.

e.g For Samsung_1 TVs

While holding down the TV button, enter 0 and then 1.

- 4 If the TV turns off, setup is complete. Enter other codes of the same brand if the first code does not work.
- 5 To operate the TV, use the "TV Function Buttons" described on page 13.

NOTE

- The remote may not be able to control every model TV of the brands listed.

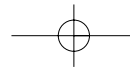

Troubleshooting

Specifications

Before requesting service (troubleshooting), please check the following.

Problem	Action	Page
No operations can be performed with remote.	<ul style="list-style-type: none"> Check the batteries in the remote. May need replacing. Operate the remote control at a distance of no more than 20 feet. Remove batteries and hold down one or more buttons for several minutes to drain the microprocessor inside the remote to reset it. Reinstall batteries and try remote again. 	P6
Disc does not play.	<ul style="list-style-type: none"> Ensure that the disc is installed with the label side facing up. Check the region number of the DVD. 	P9
5.1 channel sound is not being reproduced.	<ul style="list-style-type: none"> 5.1 channel sound is reproduced only when the following conditions are met. : <ol style="list-style-type: none"> The DVD player is connected with the proper amplifier The disc is recorded with 5.1 channel sound. Check whether the disc being played has the "Dolby 5.1 ch" mark on the outside. Check if your audio system is connected and working properly. In a SETUP Menu, is the Audio Output set to Bitstream? 	P14
The  icon appears on screen.	<ul style="list-style-type: none"> The features or action cannot be completed at this time because: <ol style="list-style-type: none"> The DVD's software restricts it. The DVD's software doesn't support the feature (e.g., angles). The feature is not available at the moment. You've requested a title or chapter number or search time that is out of range. 	P17
Disc Menu doesn't appear.	<ul style="list-style-type: none"> Check if the disc has a Menu. 	
Play mode differs from the Setup Menu selection.	<ul style="list-style-type: none"> Some of the functions selected in the Setup Menu may not work properly if the disc is not encoded with the corresponding function. 	P35-40
The screen ratio cannot be changed.	<ul style="list-style-type: none"> The Screen Ratio is fixed on your DVDs. 	P40
No audio.	<ul style="list-style-type: none"> Make sure you have selected the correct Digital Output in the Audio Options Menu. 	P39
Forgot password	<ul style="list-style-type: none"> Press power on from a cold start with no disc in the unit. Press the STOP and PLAY buttons simultaneously on the front panel for three seconds. The Select Menu Language display will appear. Select the desired language button. Press the SETUP button on the remote control to select the Parental Mode. The Parental Mode is now unlocked as indicated on the display. Press the DOWN button to select Parental. Press ENTER and the Create Password display will appear. You can now set your rating level and change your password to a new number. 	P38
If you experience other problems.	<ul style="list-style-type: none"> Go to the contents and find the section of the instruction book that contains the explanations regarding the current problem, and follow the procedure once again. If the problem still cannot be solved, please contact your nearest authorized service center. 	

General	Power Requirements	AC 120 V, 60 Hz
	Power Consumption	15 W
	Weight	15.4 lbs
	Dimensions	W 16.9 in x D 15.9 in x H 3.5 in
	Operating Temperature Range	+41°F to +95°F
	Operating Humidity Range	10 % to 75 %
Disc	DVD (DIGITAL VERSATILE DISC)	Reading Speed : 11.45 ft/sec. Approx. Play Time (Single Sided, Single Layer Disc) : 135 min.
	CD : 5" (COMPACT DISC)	Reading Speed : 3.9 to 4.6 ft/sec. Maximum Play Time : 74 min.
	CD : 3 1/2" (COMPACT DISC)	Reading Speed : 3.9 to 4.6 ft/sec. Maximum Play Time : 20 min.
	VCD : 5"	Reading Speed : 3.9 to 4.6 ft/sec. Maximum Play Time : 74 min. (Video + Audio)
Video Output	Composite Video	1 channel : 1.0 Vp-p (75 Ω load)
	Component Video	Y : 1.0 Vp-p (75 Ω load) Pr : 0.70 Vp-p (75 Ω load) Pb : 0.70 Vp-p (75 Ω load)
	S-VIDEO	Luminance Signal : 1.0 Vp-p (75 Ω load) Chrominance Signal : 0.286 Vp-p (75 Ω load)
Audio Output	2 Channel	L(1/L), R(2/R)
	*Frequency Response	48 kHz Sampling : 4 Hz to 22 kHz 96 kHz Sampling : 4 Hz to 44 kHz
	*S/N Ratio	110 dB
	*Dynamic Range	100 dB
	*Total Harmonic Distortion	0.004 %

*: Nominal specification

- Samsung Electronics Co., Ltd. reserves the right to change the specifications without notice.
- Weight and dimensions are approximate.

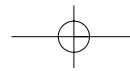

Warranty (for Canada users only)

Memo

LIMITED WARRANTY TO ORIGINAL PURCHASER

Samsung Electronics Canada Inc.(SECA), warrants that this product is free from defective material and workmanship.

SECA further warrants that if this product fails to operate properly within the specified warranty period and the failure is due to improper workmanship or defective materials, SECA will repair or replace the product at its option.

All warranty repairs must be performed by a SECA Authorized Service Center. (The name and address of the location nearest you can be obtained by calling toll free: 1- 800- SAMSUNG)

LABOR
One year (Carry- in)

PARTS
One year

On carry-in models, transportation to and from the service center is the customer's responsibility.

The original dated sales receipt must be retained by the customer and is the only acceptable proof of purchase. It must be presented to the authorized service center at the time service is requested.

EXCLUSIONS (WHAT IS NOT COVERED)

This warranty does not cover damage due to accident, fire, flood and/ or other acts of God; misuse, incorrect line voltage, improper installation, improper or unauthorized repairs, commercial use or damage that occurs in shipping. Exterior and interior finish, lamps, glass are not covered under this warranty. Customer adjustments which are explained in the instruction manual are not covered under the terms of this warranty. This warranty will automatically be voided for any unit found with a missing or altered serial number. This warranty is valid only on products purchased and used in Canada.

HEADQUARTERS
SAMSUNG ELECTRONICS CANADA, INC.
7037 FINANCIAL DRIVE MISSISSAUGA, ONTARIO L5N 6R3 CANADA
FABRIQUE EN CORÉE
TEL: 1-905-542-3837
www.samsung.ca

SAMSUNG

DVD

VIDEO

LECTEUR DVD
DVD-C621

CA AK68-00029C
www.samsung.ca

Consignes de sécurité



POUR ÉVITER LE RISQUE D'UN CHOC ÉLECTRIQUE, NE JAMAIS RETIRER LE CAPOT DE L'APPAREIL. AUCUN ÉLÉMENT NÉCESSAIRE À L'UTILISATEUR N'EST PLACÉ À L'INTÉRIEUR DE L'APPAREIL. RÉFÉREZ-VOUS AU SERVICE APRÈS-VENTE ET CONSULTEZ UN TECHNICIEN QUALIFIÉ EN CAS DE BESOIN.



Ce symbole indique la présence d'une haute tension électrique à l'intérieur de l'appareil qui risque de provoquer un choc électrique et des dégâts corporels.



Ce symbole indique des instructions importantes à respecter lors de l'utilisation de cet appareil.

ATTENTION : Le lecteur DVD utilise un rayonnement laser visible qui peut provoquer des lésions en cas d'exposition aux radiations dangereuses. Assurez-vous de respecter correctement les instructions pour manipuler le lecteur.

ATTENTION

Attention : Pour éviter les chocs électriques, introduisez complètement et correctement la fiche mâle dans la prise secteur.

Pour prévenir une interférence électromagnétique avec des appareils électriques, tels que poste de radio ou téléviseur, utilisez les câbles et connecteurs prévus pour la connexion.

CLASS 1 LASER PRODUCT
KLASSE 1 LASER PRODUKT
LUOKAN 1 LASER LAITE
KLASS 1 LASER APPARAT
PRODUCTO LÁSER CLASE 1

Précaution d'usage & entretien

AVERTISSEMENT

Pour réduire le risque d'incendie ou de choc électrique, n'exposez pas le lecteur DVD à la pluie ou à l'humidité.

ATTENTION

CE PRODUIT UTILISE UN FAISCEAU LASER. EN OPÉRANT UN CONTRÔLE, UN AJUSTEMENT, OU TOUTE PROCÉDURE AUTRE QUE CELLES INDIQUÉES DANS CE MANUEL, VOUS VOUS EXPOSEZ À DES RADIATIONS DANGEREUSES. NE JAMAIS OUVRIR LE CAPOT ET NE PAS ESSAYER DE RÉPARER LE LECTEUR VOUS-MÊME. TOUTE RÉPARATION DOIT ÊTRE EFFECTUÉE PAR UN TECHNICIEN QUALIFIÉ.

Note:

- Cet appareil ne fonctionne qu'avec une alimentation électrique en 120V CA et 60Hz. Il n'est pas opérationnel dans d'autres conditions.
- Ce lecteur DVD est conçu et fabriqué pour répondre au Region Management Information. Si le code régional du disque DVD ne correspond pas à celui du lecteur DVD, l'appareil ne peut pas lire le disque.
- Cet appareil est protégé par les brevets américains 4.631.603, 4.577.216, 4.819.098, 4.907.093 et par d'autres contrôles de la propriété intellectuelle. L'utilisation dans cet appareil de la technologie Macrovision, de protection contre la copie doit être autorisée par Macrovision et est réservée à l'usage domestique, aux services de paiement à la carte et à ceux expressément autorisés par Macrovision. Aucune modification technique ou démontage n'est autorisé.

Attention

- Avant de connecter d'autres éléments au lecteur, assurez-vous que tout est débranché.
- Ne déplacez pas le lecteur pendant qu'il est en marche. Sinon le disque risque d'être rayé ou brisé et les parties intérieures du lecteur risquent également d'être endommagées.
- Ne placez jamais un vase rempli d'eau ou des objets en métal, sur le lecteur quelle que soit leur taille.
- Ne touchez pas le plateau du disque avec les mains.
- Toutes les influences extérieures telles que les lumières et l'électricité statique peuvent provoquer un mauvais fonctionnement du lecteur. Si c'est le cas, éteignez le lecteur et remettez-le en marche en appuyant sur la touche POWER. Ou bien débranchez, puis rebranchez le câble d'alimentation de la prise secteur. Le lecteur fonctionnera ainsi normalement.
- Enlevez le disque et débranchez le lecteur après usage.
- Déconnectez le câble secteur si vous ne l'utilisez pas pendant une longue période.
- Nettoyez le disque en l'essuyant en ligne droite du centre vers l'extérieur.

Rangement des disques

Faites attention à ne pas endommager les disques car les données qu'ils renferment sont très vulnérables aux conditions extérieures.

- N'exposez pas directement les disques au soleil.
- Gardez-les dans un endroit bien aéré.
- Rangez-les verticalement.
- Rangez-les dans un étui propre.

Entretien du lecteur

Pour des raisons de sécurité, assurez-vous que le câble d'alimentation est bien débranché de la prise secteur.

- Ne vous servez pas de benzène, de diluants ou d'autres solvants pour le nettoyage.
- Essuyez le lecteur avec un chiffon doux.

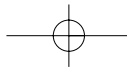

Consignes de sécurité

1. **Lire les instructions** : Toutes les consignes de sécurité et les instructions pour le fonctionnement doivent être lues avant d'utiliser l'appareil.
2. **Conserver les instructions** : Les consignes de sécurité et les instructions pour le fonctionnement doivent être conservées pour toute référence ultérieure.
3. **Tenir compte des avertissements** : Observez tous les avertissements qui figurent sur l'appareil et dans le manuel de l'utilisateur.
4. **Suivre les instructions** : Suivez attentivement les instructions pour le fonctionnement et l'entretien de l'appareil.
5. **Nettoyage** : Débranchez cet appareil de la prise murale avant de le nettoyer. N'utilisez pas de nettoyeurs liquides ou en aérosol. Humectez un linge propre pour nettoyer l'appareil.
6. **Accessoires** : N'utilisez pas d'accessoires qui ne sont pas recommandés par le fabricant car ils pourraient être dangereux.
7. **Eau et humidité** : N'utilisez pas cet appareil à proximité d'une source d'eau; par exemple près d'une baignoire, d'un lavabo, d'un évier de cuisine, d'une cuve de lessivage, d'une piscine, dans un sous-sol humide etc.
8. **Accessoires** : Ne placez pas cet appareil sur un chariot, une étagère, un trépied, une table ou un support instable. L'appareil pourrait tomber et risquer de blesser sérieusement un enfant ou un adulte. En outre, l'appareil pourrait être sérieusement endommagé. N'utilisez qu'un chariot, étagère, trépied, table ou support recommandé par le fabricant ou vendu avec l'appareil. L'utilisateur de l'appareil devrait suivre les instructions prescrites et utiliser les accessoires de montage recommandés par le fabricant.
9. **Montage sur chariot** : Si l'appareil est monté sur un chariot, déplacez ce dernier avec le plus grand soin. Évitez les arrêts ou les départs brusques et se méfier des irrégularités du sol qui pourraient faire renverser l'appareil.
10. **Aération** - Les fentes et les ouvertures de l'appareil permettent une bonne ventilation et elles assurent le bon fonctionnement de l'appareil tout en le protégeant d'un risque de surchauffe. Ces ouvertures ne doivent pas être obstruées. Pour cette raison ne placez jamais votre appareil sur un lit, un divan, un tapis ou toute autre surface similaire. Cet appareil ne devrait pas être placé dans une installation incorporée telle qu'une bibliothèque ou un support à livres, à moins qu'une aération adéquate ne soit fournie ou que les instructions du fabricant aient été suivies à la lettre.
11. **Sources d'alimentation** - Cet appareil ne devrait être alimenté que sur le courant électrique indiqué sur l'étiquette. Si vous n'êtes pas certain de la tension utilisée dans votre région, veuillez consulter votre marchand ou la compagnie d'électricité locale. Pour les appareils fonctionnant à l'aide d'une batterie ou d'autres sources d'alimentation, veuillez consulter le mode d'emploi.
12. **Mise à la terre ou polarisation** - Cet appareil peut posséder une fiche polarisée qui ne peut être insérée que d'une seule façon dans la prise. (une broche est plus large que l'autre). Il s'agit d'un dispositif de sécurité. Si vous êtes incapable d'insérer la fiche complètement dans la prise, veuillez l'inverser et essayez de nouveau. Si la fiche ne rentre par toujours, communiquez avec un électricien afin de remplacer votre prise. N'essayez pas de supprimer le dispositif de sécurité de la fiche polarisée.
13. **Protection du cordon d'alimentation** - Le cordon d'alimentation devrait être placé de sorte que personne ne risque de marcher dessus ou qu'il ne soit pas coincé entre différents objets. Il faut aussi veiller à la protection de la fiche, de la prise et au point de sortie du cordon.



Consignes de sécurité

14. **Orages** - Par souci de sécurité, durant un orage ou lorsque ce produit est laissé sans surveillance et qu'il n'est pas utilisé pendant de longues périodes, veuillez le débrancher de la prise murale et déconnectez l'antenne ou le système de télévision par câble. Vous diminuerez ainsi les risques que votre appareil soit endommagé par des éclairs et des pointes de tension du cordon d'alimentation.
15. **Lignes électriques** - Il ne faut pas installer une antenne extérieure à proximité de lignes électriques aériennes, d'une ligne ou d'un circuit d'éclairage où un contact pourrait se produire. Lors de l'installation de l'antenne extérieure, procédez avec une extrême prudence car un contact avec ces lignes ou circuits électriques pourrait s'avérer fatal.
16. **Surcharge** - Ne surchargez pas les prises murales, ou les rallonges afin d'éviter un risque d'incendie ou de choc électrique.
17. **Objets et liquides** - N'introduisez jamais d'objets à travers les ouvertures de l'appareil car ils pourraient toucher des pièces sous tension et provoquer des courts-circuits qui risquent d'entraîner un incendie ou un choc électrique. Ne renversez jamais de liquide sur l'appareil.
18. **Entretien et réparation** - N'essayez pas de réparer l'appareil vous-même. En ouvrant ou en démontant le couvercle, vous vous exposez à des tensions dangereuses et d'autres risques. Faites toujours appel à du personnel d'entretien qualifié pour les réparations.
19. **Domages nécessitant des réparations** - Débranchez l'appareil de la prise murale et faites appel à du personnel qualifié dans les situations suivantes :
 - a Lorsque la fiche ou le cordon d'alimentation a été endommagé.
 - b Lorsqu'un liquide a été renversé ou que des objets sont tombés à l'intérieur de l'appareil.
 - c Si l'appareil a été exposé à la pluie ou à l'eau.
 - d Si l'appareil ne fonctionne pas normalement après avoir suivi les instructions d'utilisation. N'ajustez que les commandes indiquées dans le mode d'emploi. Un mauvais réglage peut causer des dommages importants qui nécessitent une réparation plus longue d'un technicien afin de remettre l'appareil en bon état de fonctionnement.
 - e Lorsque l'appareil est tombé ou que le coffret est endommagé.
 - f Si l'appareil montre une baisse de rendement lors de son fonctionnement, c'est une bonne indication qu'il est temps de le faire vérifier dans un Centre de service.
20. **Pièces de rechange** - Lorsque vous avez besoin de pièces de rechange, il faut s'assurer que le technicien a bien utilisé les pièces de rechange recommandées par le fabricant ou des pièces possédant les mêmes caractéristiques que la pièce d'origine. Une substitution non autorisée peut entraîner un risque d'incendie, de choc électrique ou d'autres dangers.
21. **Contrôle de sécurité** - Suite à la réparation ou l'entretien de votre appareil, demandez au technicien d'effectuer certaines vérifications qui prouveront que l'utilisation de l'appareil est sécuritaire.
22. **Chaleur** - Gardez l'appareil éloigné de sources de chaleur telles que les radiateurs, les registres de chaleur, les cuisinières et d'autres appareils comme les amplificateurs qui émettent la chaleur.

Avant de commencer

Accessoires



Télécommande (AH59-00093R)



Piles pour la télécommande
(4301-000117)

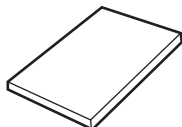

Mode d'emploi (AK68-00029C)

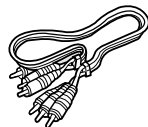

Câble de connexion Vidéo/Audio
(AC39-42001R)

Installation des piles dans la télécommande

- 1 Enlevez le couvercle du compartiment des piles de la face arrière de la télécommande.
- 2 Insérez 2 nouvelles piles de type "AA". Assurez-vous qu'elles sont bien placées en accord avec la polarité indiquée.
- 3 Refermez le couvercle du compartiment.

Si la télécommande ne fonctionne pas

- Vérifiez la polarité des piles.
- Vérifiez l'état d'usure des piles.
- Vérifiez que le capteur de la télécommande n'est pas obstrué.
- Vérifiez l'absence de lumière fluorescente à proximité.

TABLE DES MATIERES

Caractéristiques des disques	8
Types et caractéristiques des disques	9
Description face avant	10
Description face arrière	11
Télécommande	12
Choix de la connexion	14
Lecture des disques	16
Fonctionnement du changeur de disque	18
Recherche et saut de chapitre ou de plage	19
Utilisation de la fonction d'affichage	20
Lecture répétée	21
Programmation de la lecture dans un ordre choisi	22
Lecture Screen Fit	23
Lecture Digest	24
Aperçu du contenu d'un disque	25
Relecture au ralenti	26
Sélection de la langue d'écoute	27
Sélection de la langue des sous-titres	28
Sélection de l'angle de prise de vue à l'écran	29
Fonction Instant Replay	30
Utilisation des repères	31
Utilisation des fonctions avancées	32
Lecture de MP3	33
Utilisation du menu de configuration	35
Configuration des options de langue	36
Configuration du contrôle parental	38
Configuration des options audio	39
Configuration des options d'affichage	40
Contrôle du téléviseur avec la télécommande	41
Problèmes et solutions	42
Spécifications	43
Garantie	44

PRÉSENTATION

CONNEXIONS

FONCTIONS DE BASE

FONCTIONS AVANCÉES

CONFIGURATION

ANNEXE

Caractéristiques des disques

Changeur de DVD

Le changeur de DVD contient 5 disques et permet une lecture aléatoire avec des changements de disque rapides.

Excellente qualité sonore

Le système Dolby Digital mis au point par Dolby Laboratories vous garantit une reproduction sonore de haute qualité.

Format écran

Vous permettant de choisir entre le format écran normal et le format grand écran (16/9).

Ralenti variable

Vous pouvez visionner une séquence importante en faisant varier la vitesse du ralenti.

Lecture programmée

Vous pouvez programmer les plages dans l'ordre de votre choix.

Contrôle parental

Le contrôle parental permet aux utilisateurs de fixer le seuil au-delà duquel ils interdisent à leurs enfants de regarder des films de violence ou réservés aux adultes.

Fonctions variées du menu affiché

Vous pouvez sélectionner la langue d'écoute et des sous-titres, ainsi que l'angle de vue que vous préférez pendant la lecture.

Répétition

Vous pouvez écouter une chanson ou visionner un film plusieurs fois par une simple pression sur la touche REPEAT.

MP3

Cet appareil peut lire des disques gravés à partir de fichiers MP3.

Fonction de reprise de lecture

Lors de la lecture d'un film, cette fonction permet de visionner les 10 secondes qui précèdent la scène en cours.

NOTE

* Disques ne pouvant être lus par ce lecteur.

- DVD-ROM
- DVD-RAM
- CD-ROM
- CDV
- CDI
- Couche HD de super CD audio
- Disques CDG: uniquement lecture audio, sans les graphiques.

* La capacité de lecture dépend des conditions d'enregistrement.

- DVD-R
- DVD+RW, -RW
- CD-RW

PROTECTION CONTRE LA COPIE

- **Nombreux sont les disques DVD protégés contre la copie. Ainsi vous ne pouvez connecter votre lecteur DVD que directement à la télévision et non au magnétoscope. Si vous le connectez à un magnétoscope, vous n'obtiendrez que des images déformées par le système de protection MACROVISION.**
- Ce lecteur DVD intègre des technologies destinées à respecter la propriété intellectuelle dont les droits sont protégés par des brevets américains et des procédés de contrôle de la propriété de Macrovision Corporation et d'autres compagnies. L'utilisation de cette technologie doit être autorisée par Macrovision Corporation. Elle est limitée à l'usage domestique ou aux utilisations strictement définies par Macrovision Corporation. Les modifications techniques ou le démontage sont interdits.

Types et caractéristiques des disques

Ce lecteur DVD peut lire les disques des types suivants qui sont identifiables par leur logo.

Type de disque	Type d'enregistrement	Taille des disques	Durée maximale de lecture	Caractéristiques
	Audio + Vidéo	5"	Face unique 240 min. Double face 480 min.	<ul style="list-style-type: none"> • Grâce aux systèmes Dolby Digital, MPEG-2 et DTS, le DVD offre une excellente qualité audio et vidéo. • Les fonctions vidéo et audio peuvent être facilement sélectionnées sur le menu à l'écran.
		3 1/2"	Face unique 80 min. Double face 160 min.	
	Audio + Vidéo	5"	74 min.	<ul style="list-style-type: none"> • Qualité vidéo identique au système VHS avec un son de la qualité d'un CD audio et une technologie de compression MPEG1.
		3 1/2"	20 min.	
	Audio	5"	74 min.	<ul style="list-style-type: none"> • Les disques compacts étant enregistrés avec un signal numérique, la qualité sonore est irréprochable, avec moins de distorsion et sans risque d'usure ou de détérioration.
		3 1/2"	20 min.	

Notations sur le disque



NTSC



STEREO

DIGITAL SOUND



• Code régional de lecture

• Système de diffusion NTSC adopté aux Etats-Unis, au Canada, en Corée, au Japon, etc.

• Disque Dolby numérique

• Disque stéréo

• Disque audio numérique

• Disque DTS

• Disque encodé en MP3

Code régional de lecture

Le lecteur DVD et les disques sont codés différemment selon les parties du monde. Il faut donc le code correspondant à chaque région pour un bon fonctionnement du lecteur. Si vous tentez de lire un disque DVD avec un code incorrect, le lecteur ne fonctionnera pas et un message d'erreur apparaîtra. Les codes régionaux pour ce lecteur figurent sur la face arrière du lecteur.

Description Face avant

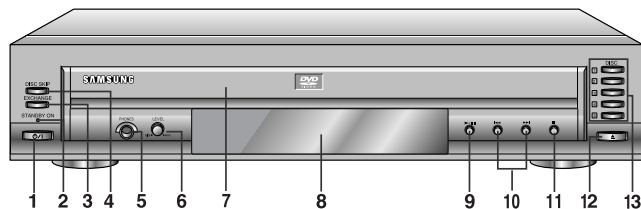

Contrôles en face avant

- VOYANT STANDBY/ON**
 - Lorsque vous branchez l'appareil, le voyant s'allume. Si vous appuyez sur la touche POWER, il s'éteint.
- VOYANT STANDBY (VEILLE)**
 - Lorsque vous branchez l'appareil, le voyant indicateur s'allume. Si vous appuyez sur la touche Power (Marche), le voyant s'éteint.
- TOUCHE EXCHANGE (CHANGEMENT DE DISQUE)**
 - Appuyez sur ce bouton lorsque vous souhaitez changer un disque sans interrompre la lecture du disque actuel.
- TOUCHE DISC SKIP**
 - Pour passer d'un disque à un autre dans l'ordre.
- Prise pour casque**
 - Permet une écoute discrète.
- Réglage du volume d'écoute au casque**
 - Bouton de volume du casque d'écoute.
- CHANGEUR DE DVD (PLATEAU CHARGEUR)**
 - Appuyez sur OPEN/CLOSE pour ouvrir et fermer le chargeur de disque.
- Afficheur**
 - Il contient tous les indicateurs de fonctionnement.
- Touche PLAY/PAUSE**
 - Pour démarrer ou arrêter temporairement la lecture du disque.
- SAUT/RECHERCHE**
 - Pour sauter ou rechercher une scène ou une plage musicale.
- Touche STOP**
 - Pour arrêter la lecture du disque.
- Touche OPEN/CLOSE**
 - Pour ouvrir ou fermer le tiroir à disque.
- CHOIX DE DISQUE**
 - Pour sélectionner le disque souhaité parmi ceux chargés dans le CHANGEUR de DVD.

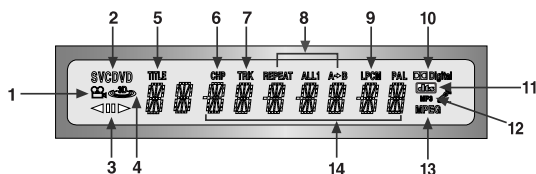

Afficheur

- Indicateur d'angle. Vous pouvez sélectionner plusieurs angles d'une scène enregistrée par plusieurs caméras.
- Indicateur du type de disque
- Indicateur de lecture/pause
- Indicateur de son 3D
- DVD : Numéro du titre, chapitre
- DVD : chapitre
- CD AUDIO/VIDÉO-CD : Numéro de piste
- Indicateur de répétition, répétition totale et répétition partielle A-B.
- Indicateur PCM linéaire
- Indicateur Dolby DIGITAL
- Indicateur DTS
- Indicateur MP3
- Indicateur MPEG-2
- Affiche différents messages concernant des opérations comme lecture, arrêt, au chargement, ...
no DISC : Aucun disque n'est chargé.
OPEN : Le tiroir du disque est ouvert.
LOAD : chargement des informations

Description Face arrière

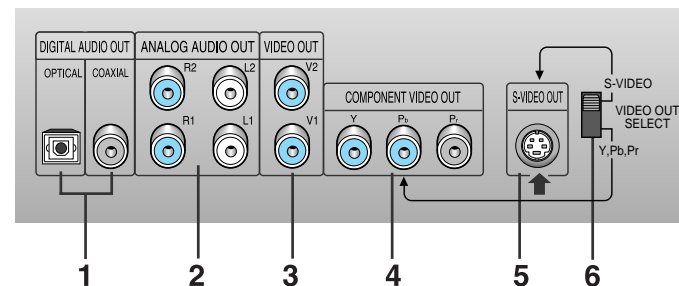

Face arrière

- SORTIE DIGITAL AUDIO OUT**
 - Connectez le lecteur à l'entrée audio numérique d'un amplificateur muni d'un décodeur Dolby Digital à l'aide d'un cordon coaxial ou optique.
- SORTIE AUDIO ANALOGIQUE**
 - Branchez aux prises femelles audio de votre téléviseur, récepteur audio/vidéo ou magnétoscope.
- SORTIE VIDEO OUT**
 - Connectez le lecteur à l'entrée vidéo de votre téléviseur à l'aide d'un cordon coaxial.
- SORTIE COMPONENT VIDEO**
 - Utilisez ces prises si vous possédez une téléviseur avec prises Élément vidéo Pr, Pb et Y. En plus de la prise S-Vidéo, les prises des éléments vidéo offrent une meilleure qualité d'image. Y, Pb et Pr doivent être sélectionnés dans VIDEO OUT SELECT.
- SORTIE S-VIDEO OUT**
 - Pour une meilleure qualité d'image, utilisez le câble S-vidéo en le connectant à l'entrée S-vidéo de votre téléviseur.
- COMMUTATEUR VIDEO OUT SELECT**
 - Utilisez le commutateur pour sélectionner la sortie vidéo.
 - Si Y, Pb ou Pr sont sélectionnés, S-Video risque de ne pas fonctionner.
 - Si S-Video est sélectionné, Y, Pb ou Pr risquent de ne pas fonctionner.

NOTE

* Déplacer le commutateur VIDEO OUT SELECT, lorsque l'appareil se trouve en mode Arrêt ou Hors tension.

Télécommande

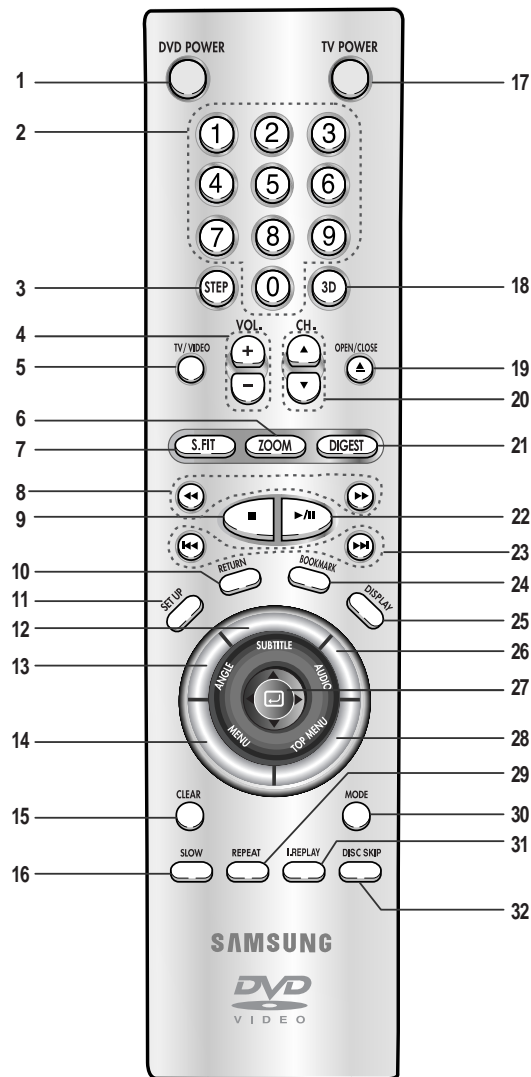

Touches de fonction DVD

1. **Touche DVD POWER**
 - Pour la mise en marche et l'arrêt du lecteur.
2. **Touches numériques**
3. **Touche STEP**
 - Pour avancer la lecture image par image.
4. **Touches VOLUME**
5. **Touche TV/VIDEO**
 - Pour sélectionner la source TV ou Vidéo.
6. **Touche ZOOM**
 - Pour agrandir une partie de l'image.
7. **Touche Screen Fit**
 - Touche Screen Fit, ajuste l'image à l'écran du TV.
8. **Touches SEARCH**
 - Permet une recherche avant ou arrière.
9. **Touche STOP**
10. **Touche RETURN**
 - Pour revenir au menu précédent.
11. **Touche SETUP**
 - Pour afficher le menu de configuration du lecteur DVD.
12. **Touche SUBTITLE**
13. **Touche ANGLE**
 - Permet de choisir divers angles de vue d'une scène sur un DVD.
14. **Touche MENU**
 - Affiche le menu disque.
15. **Touche CLEAR**
 - Pour supprimer le menu ou l'affichage à l'écran.
16. **Touche SLOW**
17. **Touche TV POWER**
 - Pour faire fonctionner un téléviseur compatible à l'aide de la télécommande.
18. **Touche 3D**
 - Pour activer le son 3D.
19. **Touche OPEN/CLOSE**
 - Pour ouvrir et fermer le tiroir à disque.
20. **Touches CHANNEL**
 - Pour sélectionner les chaînes.
21. **Touche DIGEST**
 - Pour accéder à la lecture Digest.
22. **Touche PLAY/PAUSE**
 - Pour commencer/suspendre la lecture.
23. **Touche SKIP**
 - Pour sauter un titre, un chapitre ou une piste.
24. **Touche BOOKMARK**
 - Pour retrouver rapidement un endroit précis sur le disque.
25. **Touche DISPLAY**
 - Affiche le type de disque lu.
26. **Touche AUDIO**
 - Appuyez sur cette touche pour accéder aux fonctions audio d'un disque.
27. **Touche ENTER/DIRECTION (Touche UP/DOWN ou LEFT/RIGHT)**
 - Déplacez la touche ENTER vers le haut/bas ou vers la gauche/droite pour choisir des options à partir des menus.
28. **Touche TOP MENU**
29. **Touche REPEAT**
 - Pour répéter un titre ou tous les titres.
30. **Touche MODE**
 - Permet de programmer une commande spécifique.
31. **Touche I.REPLAY**
 - Cette fonction est utilisée pour une relecture des 10 secondes précédant la scène du film en cours.
32. **Touche DISC SKIP (SAUT DE DISQUE)**
 - Pour passer d'un disque à un autre dans l'ordre.

Choix de la connexion

Cette page présente quelques exemples de connexions généralement utilisées pour raccorder le lecteur DVD au téléviseur ou à d'autres appareils.

Avant de connecter le lecteur DVD

- Avant de connecter ou de déconnecter les câbles, assurez-vous que le lecteur DVD, le téléviseur et les autres appareils sont bien débranchés de la prise secteur.
- Pour obtenir des informations supplémentaires relatives aux éléments ajoutés, reportez-vous aux modes d'emploi de ces éléments.

Connexion à un système audio

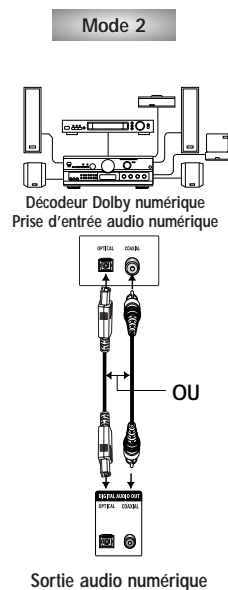
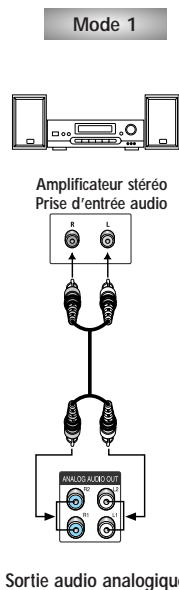

AUDIO

DVD

Choix de la connexion

Connexions au téléviseur (vidéo)

Téléviseur (modèle courant, grand écran, projecteur vidéo ou RVB, etc.)

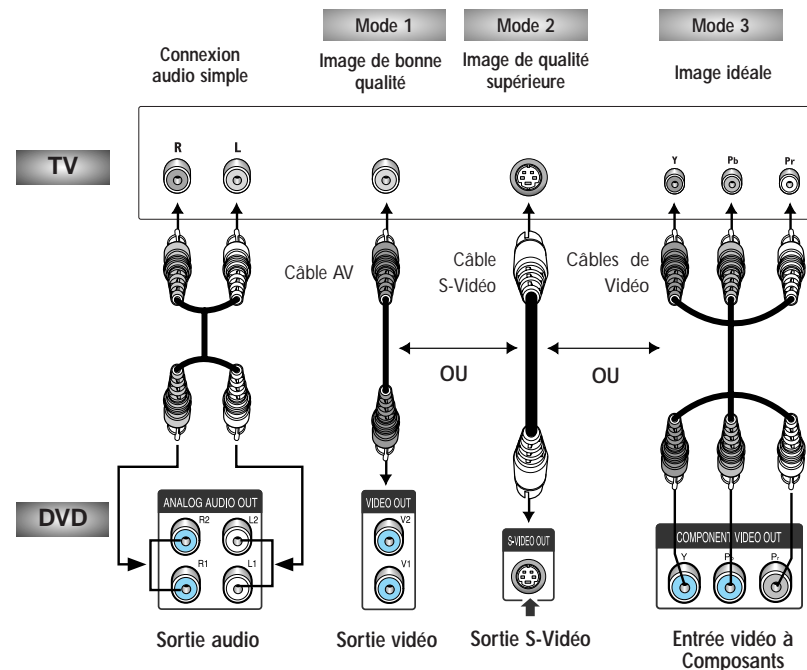

CONNEXIONS

- **Mode 1** Lecteur DVD + TV avec entrée Vidéo
- **Mode 2** Lecteur DVD + TV avec entrée S-Vidéo
(Si S-Video est sélectionné en VIDEO OUT SELECT)
- **Mode 3** Lecteur DVD + TV avec prises Component Vidéo
(Si Y, Pb ou Pr est sélectionné à l'aide de VIDEO OUT SELECT)

NOTE

- Si Y, Pb ou Pr sont sélectionnés, S-Video risque de ne pas fonctionner.
- Si S-Video est sélectionné, Y, Pb ou Pr risquent de ne pas fonctionner.

Lecture des disques

Avant la lecture

- Mettez en marche le téléviseur, appuyez sur la touche TV/VIDEO et choisissez le mode VIDEO.
- Choisissez un système audio parmi AUX, CD ou DVD.

Dès que vous appuyez sur la touche DVD POWER, après branchement du lecteur, l'écran suivant apparaît :

Pour choisir une langue, appuyez sur une touche numérique. (Cet écran apparaît uniquement lors de la première mise en marche du lecteur.)

SELECT MENU LANGUAGE

Press	1	for English
Touche	2	pour Français
Drücke	3	für Deutsch
Pulsar	4	para Español
Premere	5	per Italiano
Toets	6	voor Nederlands

Lecture

- 1 Appuyez sur la touche OPEN/CLOSE.
Le voyant STANDBY s'éteint et le tiroir à disque s'ouvre.
- 2 Placez le disque avec soin sur le tiroir, étiquette de présentation du disque vers le haut.
- 3 Appuyez sur la touche PLAY/PAUSE ou OPEN/CLOSE pour fermer le tiroir à disque.
- 4 Arrêt de la lecture
Appuyez sur la touche STOP pendant la lecture.
- 5 Retrait du disque
Appuyez sur OPEN/CLOSE.
- 6 Interruption de la lecture
Appuyez sur la touche PLAY/PAUSE ou STEP.
 - L'image devient fixe et il n'y a plus de son.
 - Pour redémarrer, appuyez de nouveau sur PLAY/PAUSE.

Lecture des disques

7 Lecture pas à pas (Sauf CD)

- Appuyez sur la touche STEP de la télécommande pendant la lecture.
- A chaque pression sur la touche, une image vient remplacer la précédente.
- En mode STEP, le son est coupé.
- Appuyez sur PLAY/PAUSE pour retourner au mode normal. (Le mode pas à pas fonctionne seulement en mode lecture.)

8 Lecture au ralenti (Sauf CD)

- En mode PAUSE ou STEP (Pause ou Pas à Pas), appuyez sur la touche de la télécommande FWD SEARCH ou REV SEARCH (Recherche avancée).
- En appuyant sur FWD SEARCH ou REV SEARCH, vous pouvez sélectionner la lecture au ralenti pour une vitesse normale de 1/8, 1/4 ou 1/2.
- En mode ralenti, le son est coupé.
- Appuyez sur PLAY/PAUSE pour revenir au mode normal.
- Lors de lecture d'un VCD, la lecture précise inverse ne fonctionnera pas.

Fonction mémoire

Lorsque vous arrêtez la lecture, l'appareil mémorise l'endroit où vous l'avez arrêtée. Si vous appuyez sur PLAY pour recommencer, il reprendra la lecture là où vous l'avez quittée. (Sauf si vous retirez le disque, si vous appuyez 2 fois sur le bouton STOP ou si le lecteur est débranché.)

NOTE

- Si vous laissez le lecteur en pause, l'appareil se met en position arrêt après 5 minutes.
- Si on laisse le lecteur pendant plus de 30 minutes dans le mode Stop, il sera mis automatiquement hors tension. (Fonction de mise hors tension automatique)
- Si le lecteur n'est pas utilisé pendant plus d'une minute, l'économiseur d'écran apparaît et l'écran s'ouvre et se ferme en fondu de façon continue. Appuyez sur PLAY (Lecture) pour poursuivre la lecture.
- Le symbole  indique une pression sur une touche invalide.

Fonctionnement du changeur de disque

Le changeur de DVD contient 5 disques et permet une lecture aléatoire avec des changements de disque rapides.

Changement de disque

La fonction de changement vous permet de changer jusqu'à 4 disques, à l'exception de celui en cours de lecture.

- 1 (En mode lecture, appuyez sur la touche EXCHANGE (CHANGEMENT) sur la partie avant du lecteur. Le chargeur s'ouvre et deux tiroirs sont disponibles pour que vous puissiez charger ou changer des disques.
- 2 (Appuyez sur la touche DISC SKIP (SAUT DE DISQUE) sur la télécommande ou sur la partie avant du lecteur pour faire tourner la platine et faire apparaître les deux autres tiroirs. Chargez ou changez le troisième et le quatrième disque.
 - Pour changer tous les disques, appuyez d'abord sur la touche STOP (ARRÊT), puis sur OPEN/CLOSE (OUVERTURE/FERMETURE) et sur DISC SKIP (SAUT DE DISQUE).
- 3 (Sur la partie avant du lecteur, appuyez sur la touche EXCHANGE, puis OPEN/CLOSE ou sur la touche DISC SELECT (CHOIX DE DISQUE) pour lire le CD souhaité et fermer le chargeur.

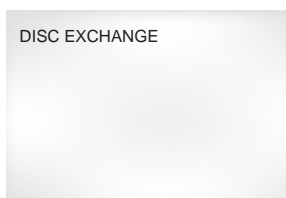

Utilisation de la fonction DISC SKIP (SAUT DE DISQUE)

Utilisez la fonction Disc Skip pour passer d'un disque à un autre de la platine.

- 1 (En mode lecture ou arrêt, appuyez sur la touche DISC SKIP. La platine tourne dans le sens des aiguilles d'une montre et passe au disque suivant disponible.
- 2 (Pour sélectionner directement un disque, choisissez le numéro de disque souhaité à l'aide de la touche DISC SELECT (CHOIX DE DISQUE) sur la partie avant de l'appareil pour lire le disque se trouvant dans le numéro de tiroir souhaité.
 - Les tiroirs de disque vides sont automatiquement passés lors du saut de disque.

Recherche et saut de chapitre ou de plage

Vous pouvez rechercher rapidement un chapitre ou une plage que vous appréciez pendant la lecture.

Recherche par chapitre ou plage

- 1 Pendant la lecture, appuyez sur les touches de la télécommande FWD SEARCH (▶▶) ou REV SEARCH (◀◀) (Recherche avancée ou arrière).
 - Pour un DVD, VCD, CD appuyez sur REVERSE ou FORWARD SEARCH de la télécommande et ensuite sur la même touche pour une recherche plus rapide.

DVD	2X, 4X, 8X, 16X, 32X, 128X
VCD	4X, 8X
CD	2X, 4X, 8X

- En lecture 2X, le son peut être coupé ou non en fonction du disque.

Saut des pages

- 1 Appuyez sur les touches NEXT SKIP (▶▶) ou BACK SKIP (◀◀) pendant la lecture.
 - Si vous appuyez sur NEXT SKIP pendant la lecture d'un DVD, vous passerez au chapitre suivant. Si vous appuyez sur BACK SKIP, vous retournerez au début du chapitre. En appuyant de nouveau sur la touche, vous passerez au début du chapitre précédent.
 - Lors de la lecture d'un VCD version 2.0 (mode MENU OFF), d'un VCD version 1.1 ou d'un CD, si vous appuyez sur NEXT SKIP, vous passerez à la plage suivante. Si vous appuyez sur BACK SKIP, vous retournerez au début de la plage. Une nouvelle pression vous permettra d'avoir le début de la plage précédente.
 - Lors de la lecture d'une plage d'un VCD dépassant 15 minutes, si vous appuyez sur NEXT SKIP, la lecture avance de 5 minutes et si vous appuyez sur BACK SKIP, elle recule de 5 minutes.
 - Lors de la lecture d'un VCD version 2.0 (mode MENU OFF ou fonction Aperçu de pages), si vous appuyez sur NEXT SKIP, vous passerez au menu suivant ou à la configuration Aperçu des plages suivantes. Si vous appuyez sur BACK SKIP, vous passerez au menu précédent ou à la configuration Aperçu des plages précédentes (voir p. 25).

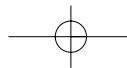

Utilisation de la fonction d'affichage

Lecture répétée

Lecture d'un DVD

1 Appuyez sur la touche DISPLAY de la télécommande pendant la lecture.

- Le titre, le numéro du chapitre, la durée écoulée, ainsi que des informations sur le mode audio, le sous-titrage et le contrôle du volume s'affichent.
- Utilisez les touches numériques pour sélectionner un autre titre, puis validez avec la touche ENTER.
- Utilisez les touches de direction LEFT/RIGHT ou numériques pour sélectionner un autre numéro de chapitre, puis validez avec la touche ENTER.
- Pour programmer le point de départ de la lecture, effectuez la sélection avec les touches de direction UP/DOWN, puis utilisez les touches numériques pour entrer la durée. Validez ensuite avec la touche ENTER.
- Les touches de direction LEFT/RIGHT permettent de modifier les valeurs du mode audio, des sous-titres et du volume.
- Pour faire disparaître les informations, appuyez à nouveau sur la touche DISPLAY.

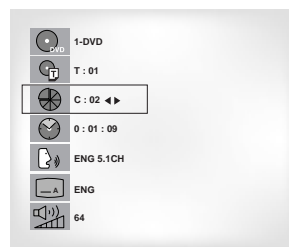

Lecture d'un CD/VCD

1 Appuyez sur la touche DISPLAY de la télécommande pendant la lecture.

- Le numéro de la plage, la durée écoulée et le volume général s'affichent.
- Utilisez les touches de direction UP/DOWN pour sélectionner une plage. Utilisez les touches de direction LEFT/RIGHT ou les touches numériques pour sélectionner une autre plage, puis validez avec la touche ENTER.
- Pour entrer le point de départ de la lecture, effectuez la sélection avec les touches de direction UP/DOWN, puis utilisez les touches numériques pour entrer la durée. Validez avec la touche ENTER.
- Pour modifier le volume, utilisez les touches de direction LEFT/RIGHT.
- Pour faire disparaître les informations, appuyez une nouvelle fois sur la touche DISPLAY.
- * En mode VCD 2.0 (mode MENU ON), seul le contrôle du volume apparaît à l'écran.

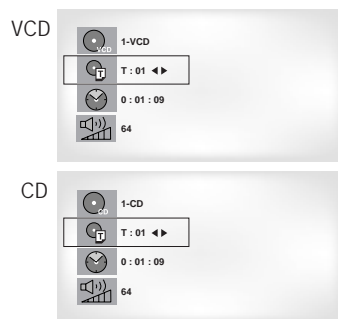

NOTE

- **Qu'est-ce qu'un chapitre ?**
Chaque titre d'un DVD peut être divisé en plusieurs chapitres (comme les plages pour un CD audio).
- **Qu'est-ce qu'un titre ?**
Un DVD peut contenir plusieurs titres : si un disque contient par exemple 4 films différents, chaque film est considéré comme un titre.

Répéter une plage, un chapitre, un titre du segment choisi (A-B) ou l'ensemble du disque (VCD/CD uniquement).

Lecture en DVD

- 1 Pressez la touche REPEAT. Le menu répétition apparaît l'écran.
- 2 Choisissez entre Chapitre, Titre ou A-B en utilisant la touche LEFT/RIGHT.
 - Répétition A-B
 - Pressez la touche REPEAT. Choisissez A-B à l'écran avec la touche LEFT/RIGHT ou appuyez sur la touche A-B de la télécommande.
 - Appuyez sur la touche ENTER à la position (A) où vous voulez faire démarrer la lecture répétée. L'indicateur B s'allume automatiquement.
 - Pressez la touche ENTER à la position (B) où vous voulez arrêter la lecture répétée.
- 3 Appuyez sur la touche ENTER.
- 4 Pour revenir en mode lecture normale, appuyez de nouveau sur la touche REPEAT. Appuyez ensuite sur la touche LEFT/RIGHT pour choisir Arrêt et puis appuyez sur la touche ENTER.

NOTE

- La répétition d'un DVD se fait par chapitre ou par titre tandis que celle d'un CD ou d'un VCD se fait par disque ou par plage.
Vior page 33 pour la répétition des MP3.
- La lecture répétée peut ne pas s'appliquer sur certains disques.
- Si le titre ou la piste sont terminés avant que la fin programmée (B) ne soit signalée, la lecture s'arrêtera la fin du titre ou de la piste.
- Avec un VCD 2.0 (mode MENU ON), cette fonction n'est pas disponible.

DVD



VCD/CD



FONCTIONS
DE BASE

Programmation de la lecture dans un ordre choisi

Lecture S.FIT

Programmation de la lecture (DVD/VCD/CD/MP3)

- 1 Appuyez sur la touche MODE.
- 2 Utilisez la touche LEFT/RIGHT pour choisir PROGRAM. Appuyez sur la touche ENTER.
- 3 Utilisez la touche LEFT/RIGHT pour sélectionner le premier chapitre (ou plage) qui sera ajouté au programme. Appuyez sur la touche ENTER. Les numéros choisis s'affichent dans l'ordre programmé.
- 4 Appuyez sur la touche PLAY/PAUSE. La lecture du disque se réalisera dans l'ordre programmé.
 - Utilisez la touche DISC SKIP (SAUT DE DISQUE) pour programmer un autre disque.

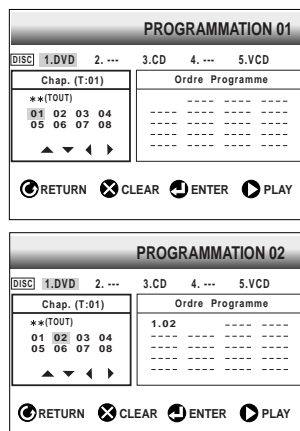

Pour démarrer la lecture aléatoire (DVD/VCD/CD/MP3)

- 1 Appuyez sur la touche MODE alors que la lecture est arrêtée.
- 2 Utilisez la touche de direction LEFT/RIGHT pour choisir ALÉATOIRE et appuyez sur la touche ENTER.
- 3 (Appuyez sur les touches Left/Right (Gauche/droite) pour sélectionner tous les disques ou un disque. Le ou les disques choisis seront lus dans un ordre aléatoire.



NOTE

- Avec certains disques, les fonctions "Programmation de la lecture" et "Lecture Aléatoire" peuvent ne pas fonctionner.
- Avec un VCD 2.0 (mode MENU ON), cette fonction n'est pas disponible.
- Appuyez sur la touche CLEAR pour reprendre la lecture normale.
- La lecture aléatoire peut être activée seulement pour le même format de disque.

Réglage d'écran

- 1 Pendant la lecture, appuyez sur la touche de la télécommande S.FIT.
 - Permet d'éliminer la partie noire en haut et en bas de l'écran pour passer le film sur toute la surface de l'écran (16:9).
 - L'option Screen Fit (Réglage d'écran) ne fonctionne pas en mode Zoom (les barres noires restent affichées sur l'écran). Cependant, le mode Zoom fonctionne quand l'option Screen Fit est activée.



NOTE

- Cette fonction est disponible uniquement avec des disques enregistrés avec différents formats écrans.
- Cette option ne fonctionne pas avec un DVD ayant été enregistré avec un système d'angle de prise de vue multiple.
- Sur certains DVD, les barres noires ne peuvent être éliminées en raison du rapport d'aspect.

Lecture Digest

Lecture Digest

1 Pendant la lecture, appuyez sur DIGEST (Chapitre).

- 9 images s'affichent sur l'écran de télévision représentant chaque chapitre.
- L'affichage d'une image permet la lecture des trois premières secondes du chapitre.

2 Appuyez sur le bouton UP/DOWN/LEFT/RIGHT ou son numéro pour sélectionner l'image choisie, puis appuyez sur ENTER.

- 9 chapitres peuvent être affichés en même temps sur l'écran. Pour voir les 9 chapitres suivants, appuyez sur "SKIP".

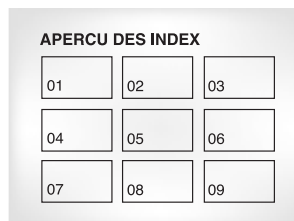

Touche skip

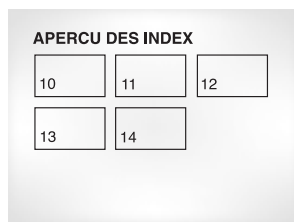

NOTE

- La lecture du DVD peut commencer à partir du chapitre désiré directement après avoir déplacé le curseur.
- Selon le disque, l'option "DIGEST" peut ne pas fonctionner.

Aperçu du contenu d'un disque

Vue de piste (VCD)

Affiche la première image de chaque piste, ainsi que le numéro.

- 1 Appuyez sur TOP MENU pendant la lecture.
- 2 Appuyez sur UP/DOWN pour sélectionner Aperçu des Plages. Appuyez sur ENTER.
- 3 Sélectionnez l'aperçu que vous voulez à l'aide de la touche de direction UP/DOWN ou LEFT/RIGHT.
 - Appuyez sur la touche Skip (Saut) pour les 9 sections suivantes du disque si le film possède plus de 9 sections.
- 4 Appuyez sur ENTER.
 - Cette fonction est disponible avec le mode VCD Menu désactivé.

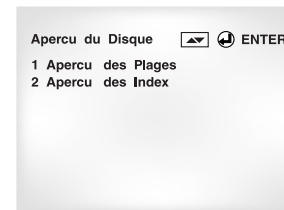

Aperçu des index (VCD)

Affiche dans le même format, les 9 images de la piste en cours de lecture.

- 1 Appuyez sur TOP MENU pendant la lecture.
- 2 Appuyez sur la touche de direction UP/DOWN pour choisir l'option Aperçu des Index puis sur ENTER.
- 3 Choisissez l'aperçu que vous désirez à l'aide de la touche de direction UP/DOWN ou LEFT/RIGHT.
- 4 Appuyez sur ENTER.

NOTE

- Si vous appuyez sur TOP MENU pendant la lecture d'un DVD: le menu des titres du disque s'affiche. Pour que le menu soit opérationnel, un disque doit contenir au moins deux titres.
- Si vous appuyez sur TOP MENU pendant la lecture d'un CD: le balayage des introductions débute. Cette fonction vous permet d'écouter le début de chaque plage musicale pendant 10 secondes.
- Vous pouvez également faire fonctionner l'unité à l'aide de la touche DIGEST.

Relecture au ralenti

Cette option permet de revoir les scènes contenant du sport, de la danse, de la musique, etc. de façon à pouvoir les visualiser plus précisément.

Pendant la lecture d'un DVD

- 1 Appuyez sur PLAY/PAUSE (Lecture/Pause).
- 2 Appuyez sur F/SEARCH (Recherche avancée) pour choisir la vitesse de lecture entre 1/8X 1/4X et 1/2X de la vitesse normale.
- 3 Appuyez sur REPEAT (A-B) (Répéter) pour sélectionner le point de départ de la fonction (A).
- 4 Appuyez sur REPEAT (A-B) (Répéter) pour sélectionner le point final de la fonction (B).

NOTES

- La lecture du disque se fera uniquement de façon continue de A à B à la vitesse choisie.
- Pour annuler la fonction, appuyez de nouveau sur CLEAR (Annuler) ou REPEAT (A-B).
- A-B REPEAT ne vous permet de régler la position (B) que si un délai de 5 secondes est respecté après le réglage de la position (A).

Sélection de la langue d'écoute

Vous pouvez sélectionner rapidement et facilement la langue de votre choix avec la touche AUDIO.

Utilisation de la touche AUDIO

- 1 Appuyez sur AUDIO pendant la lecture.
- 2 Utilisez la touche de direction UP/DOWN pour sélectionner la langue désirée du DVD.
- Les langues d'écoute s'inscrivent en abrégé.
- 3 Utilisez la touche de direction UP/DOWN pour sélectionner Stéréo, Droite ou Gauche (VCD/CD)

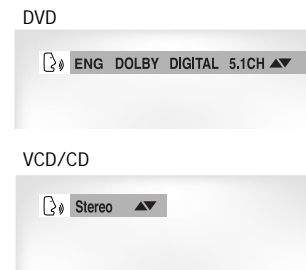

NOTE

- L'utilisation de cette fonction dépend de la langue enregistrée sur le disque et n'est pas disponible sur tous les lecteurs DVD.
- Un disque DVD peut proposer jusqu'à 8 langues d'écoute.
- **Comment configurer une même langue d'écoute chaque fois que vous démarrez le lecteur DVD ;** Voir la rubrique "Configuration des options de langue" à la page 36.

Sélection de la langue des sous-titres

Vous pouvez sélectionner rapidement et facilement un sous-titrage avec la touche SUBTITLE.

Utilisation de la touche SUBTITLE

- 1 Appuyez sur la touche SUBTITLE.
- 2 Utilisez la touche de direction UP/DOWN pour choisir la langue.
- 3 Utilisez la touche de direction LEFT/RIGHT pour choisir l'affichage des sous-titres.

- Par défaut, les sous-titres ne sont pas affichés à l'écran.
- Les langues des sous-titres sont indiquées en abrégé.

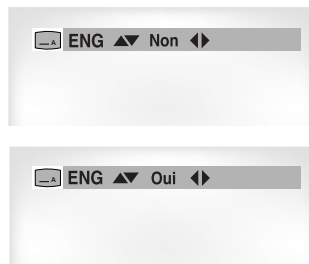

Sélection de l'angle de prise de vue à l'écran

Certains DVD permettent de voir une séquence sous plusieurs angles de vue.

Modification de l'angle de vue

Appuyez sur la touche ANGLE pour vérifier que le symbole ANGLE () est affiché dans le coin supérieur droit de l'écran.

- 1 Lorsque le symbole ANGLE apparaît, appuyez sur la touche ANGLE et un icône apparaîtra dans le coin supérieur gauche de l'écran.
- 2 Utilisez la touche de direction UP/DOWN pour sélectionner l'angle de vue.
- 3 Pour faire disparaître l'affichage, appuyez de nouveau sur la touche ANGLE.



NOTE

- La possibilité d'utiliser cette fonction dépend de la langue enregistrée sur le disque.
- Un disque DVD peut proposer jusqu'à 32 langues en sous-titres.
- **Comment configurer une même langue de sous-titres à chaque utilisation du lecteur DVD ;**
Voir la rubrique "Configuration des options de langue" à la page 36.

Fonction Instant Replay

Utilisation de la fonction de reprise de lecture (DVD)

Si vous avez manqué une scène, cette fonction vous permet de la visionner une nouvelle fois.

- 1 Lorsque vous appuyez sur la touche I.REPLAY, la scène en cours retourne en arrière d'environ 10 secondes pour relecture.

- Sur certains disques, la fonction Instant Replay pourrait ne pas fonctionner.

Repetition D'une Sequence

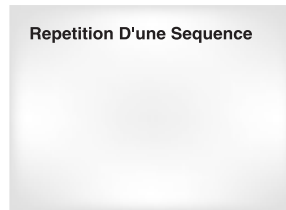

Utilisation des repères

Cette fonction vous permet de sélectionner certaines séquences d'un DVD ou d'un VCD (mode MENU OFF) et de les retrouver ainsi rapidement ultérieurement.

Repérage d'une séquence (DVD/VCD)

- 1 Pendant la lecture, appuyez sur la touche BOOKMARK. Les icônes Signet s'affichent.
- 2 Utilisez la touche de direction LEFT/RIGHT pour accéder au symbole(-) du repère que vous voulez.
- 3 Lorsque vous avez trouvé la séquence que vous voulez repérer, appuyez sur la touche ENTER. Le symbole se transforme en numéro (1, 2 ou 3).
- 4 Appuyez sur BOOKMARK pour effacer le menu.



Rappel d'une séquence repérée

- 1 Pendant la lecture, appuyez sur la touche BOOKMARK.
- 2 Utilisez la touche de direction LEFT/RIGHT pour sélectionner le numéro du repère auquel vous voulez accéder.
- 3 Appuyez sur PLAY/PAUSE pour passer à la séquence marquée.



Suppression d'un repère

- 1 Pendant la lecture, appuyez sur la touche BOOKMARK.
- 2 Utilisez la touche de direction LEFT/RIGHT pour sélectionner le numéro du repère que vous voulez supprimer.
- 3 Appuyez sur CLEAR pour supprimer le numéro du repère. Appuyez sur BOOKMARK pour effacer le menu.

NOTE

- Vous pouvez marquer jusqu'à trois séquences en même temps.
- Avec un VCD 2.0 (mode MENU ON), cette fonction n'est pas disponible.
- Avec certains disques, cette fonction peut ne pas être disponible.

FONCTIONS
AVANCEES

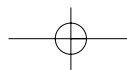

Utilisation des fonctions avancées

Lecture de MP3

Zoom sur une partie de l'image (DVD/VCD)

- 1 Pendant la lecture ou en mode pause, appuyez sur la touche ZOOM. Une fenêtre apparaît sur l'image.
- 2 Utilisez la touche de direction UP/DOWN ou LEFT/RIGHT pour sélectionner la partie de l'image à agrandir.
- 3 Appuyez sur ENTER.
 - Pendant la lecture d'un DVD, zoomez à 2X/4X/2X par une simple pression sur la touche ENTER.
 - Pendant la lecture d'un VCD, vous pouvez zoomer uniquement à 2X.

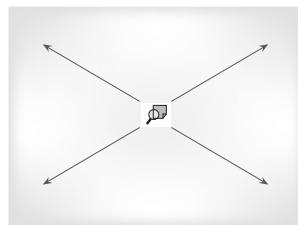

Utilisation de la fonction son 3D

L'effet sonore ambiophonique simulé dépend du contenu du disque. En raccordant cette unité à votre système stéréo, vous obtiendrez une meilleure qualité sonore et une meilleure ambiophonie.

Cette fonction est valable lorsque vous raccordez un lecteur DVD à un système audio stéréo à 2 canaux par la sortie analogique.

- 1 Pendant la lecture, appuyez sur 3D. Le menu SON 3D s'affiche à l'écran. Assurez-vous que la sortie audio est réglée sur PCM.
- 2 Appuyez sur la touche de direction UP/DOWN pour activer ou non la fonction SON 3D.



NOTE

- La fonction son 3D ne s'applique que pour les disques enregistrés en Dolby Surround ou Dolby Digital. Cependant tous les disques de ce type ne contiennent pas le signal des canaux arrière.
- Avec certains disques, les fonctions de zoom et de son 3D peuvent ne pas être disponibles.

Lorsqu'un disque MP3 est lu sur le lecteur DVD, la lecture démarre par le premier fichier musical du premier dossier.

Fonction de lecture de MP3

- 1 Appuyez sur STOP pour arrêter la lecture du premier fichier, puis appuyez sur RETURN pour afficher le menu du dossier musical à la droite de l'écran. Jusqu'à 8 dossiers peuvent être affichés en même temps. Si le disque contient plus de 8 dossiers, utilisez les touches de direction LEFT/RIGHT pour les amener à l'écran.

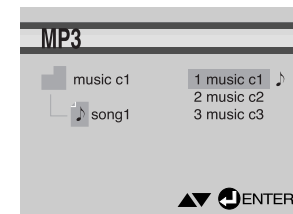

- 2 Utilisez les touches de direction UP/DOWN pour sélectionner le fichier musical désiré, puis appuyez sur ENTER. Servez-vous ensuite de ces mêmes touches de direction pour sélectionner un fichier musical. Appuyez sur ENTER pour commencer la lecture du fichier.

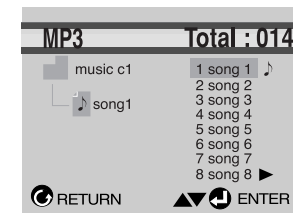

Lecture Programmée/Aléatoire (Program/Random)

Appuyez sur la touche MODE pour alterner entre les modes RANDOM (ALÉATOIRE) et PROGRAM (PROGRAMME). Reportez-vous à la page 22 pour plus d'information.



NOTE

- Une note musicale apparaît à côté du fichier en cours de lecture.
- Appuyez sur la touche REPEAT pour une écoute en continu des morceaux de musique et réappuyez sur la touche pour annuler cette fonction.

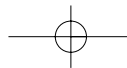

Lecture de MP3

Lecture de disques CD-R codés MP3

Pour la lecture de disques CD-R MP3, veuillez-vous reporter aux conseils relatifs au CD-R, puis lisez les commentaires ci-dessous :

- **Les fichiers MP3 doivent être enregistrés avec le format ISO 9660 ou JOLIET.**
Le format ISO 9660 et les fichiers MP3 Joliet sont compatibles avec les systèmes d'exploitation DOS et Windows de Microsoft, ainsi qu'avec le système Mac d'Apple. Ces deux formats sont les plus couramment utilisés.
- **Attribuez aux fichiers MP3 un nom ne dépassant pas 8 caractères et accompagné d'une extension fichier ".mp3".**
Le format courant est : Titre.mp3. Lors de la création du titre, vérifiez que vous lui attribuez 8 caractères ou moins, sans espace et évitez d'y inclure des caractères spéciaux comme (./\,=,+).
- **Lors de l'enregistrement des fichiers MP3, utilisez un transfert de décompression d'un débit minimum de 128 Kbps.**
La qualité sonore des fichiers MP3 dépend principalement du taux de compression ou de décompression choisi. L'obtention d'un CD audio de bonne qualité sonore nécessite une fréquence d'échantillonnage analogique/numérique (conversion sous un format MP3) à une fréquence entre 128 Kbps et 160 Kbps. Choisir des fréquences plus élevées (192 Kbps ou plus) donnera rarement de meilleurs résultats. A l'inverse, les fichiers comportant des fréquences d'échantillonnage inférieures à 128 Kbps ne seront pas correctement lus.
- **N'essayez pas d'enregistrer des fichiers MP3 protégés par des droits d'auteur.**
Certains fichiers sont sécurisés afin d'éviter toutes copies illégales. Ils sont de types suivants : Windows Media™ (marque déposée de Microsoft Inc) et SDMI™ (marque déposée de la SDMI Foundation). Leur copie est impossible.
- **Votre lecteur DVD ne gère qu'un seul niveau de répertoire des fichiers.**
Il vous faut donc :
 - sauvegarder tous vos fichiers MP3 enregistrés dans le répertoire racine du disque ;
 - et/ou créer des dossiers individuels par artiste ou type de musique (par exemple, classique, rock, jazz, etc.)
- **Important :** Les recommandations ci-dessus n'offrent aucune garantie quant à la bonne restitution des enregistrements MP3 ou n'en certifient pas la qualité sonore.
Vous noterez que certaines des technologies et méthodes d'enregistrement de fichiers MP3 sur CD-R n'offrent pas une restitution optimale sur le lecteur DVD (altération de la qualité sonore et dans certains cas, impossibilité de lecture des fichiers).

Utilisation du menu de configuration

Ce menu vous permet de personnaliser votre lecteur DVD. Grâce à lui, vous pouvez choisir une langue parmi les différentes proposées, mettre au point le contrôle parental et même ajuster le lecteur au format d'écran de votre téléviseur.

1 Avec l'appareil en mode Stop (Arrêt), appuyez sur le bouton de la télécommande SETUP (Configuration).

- 1 Menu du Lecteur :** Choix de la langue dans laquelle vous désirez que soient affichées les consignes à l'écran. Utilisez ce sous-menu pour sélectionner la langue d'affichage du menu.
- 2 Menu du Disque :** Sélection de la langue dans laquelle sont affichées les options du disque. Utilisez ce sous-menu pour choisir la langue que vous désirez.
- 3 Audio :** Choix de la langue d'écoute. Utilisez ce sous-menu pour choisir la langue d'écoute.
- 4 Sous-Titre :** Choix de la langue des sous-titres. Utilisez ce sous-menu pour choisir la langue des sous-titres parmi celles affichées.
- 5 Cont. Parental :** Configuration du contrôle parental. Cette fonction permet aux utilisateurs de définir le seuil au-delà duquel ils désirent interdire à leurs enfants de regarder certains films comprenant des scènes de violence ou réservées aux adultes, etc.
- 6 Options Audio :** Configuration des caractéristiques audio. Pour définir les caractéristiques audio comme par exemple celles liées aux réglages des enceintes.
- 7 Options D'affichage :** Mise au point des caractéristiques d'affichage. Utilisez ce sous-menu pour choisir le format de l'écran que vous utilisez et d'autres caractéristiques d'affichage.



2 Utilisez la touche de direction UP/DOWN pour sélectionner le sous-menu.

3 Appuyez sur la touche ENTER pour accéder aux fonctions plus détaillées du sous-menu.

Pour faire disparaître l'écran de configuration, appuyez de nouveau sur la touche SETUP.

NOTE

- Certaines sélections que vous opérez dans le menu de configuration peuvent ne pas fonctionner avec certains disques.

Configuration des options de langue

Dans le menu principal du lecteur DVD, après avoir validé, vos choix de langue d'écoute et de sous-titres, ce choix de langue est automatiquement choisi chaque fois que vous regardez un film.

Choix de la langue du menu du lecteur

- 1 Avec l'appareil en mode Stop (Arrêt), appuyez sur le bouton de la télécommande SETUP (Configuration).
- 2 Utilisez la touche de direction UP/DOWN pour sélectionner le sous-menu "Menus du Lecteur".
- 3 Appuyez sur la touche ENTER.
- 4 Utilisez la touche de direction UP/DOWN pour choisir l'option "Français".
- 5 Appuyez sur la touche ENTER pour valider.

- Une fois "Français" choisi, vous retournez à l'écran MENU DE CONFIGURATION.
- Pour faire disparaître le menu de configuration, appuyez sur la touche RETURN.

Ex Configuration en Français.

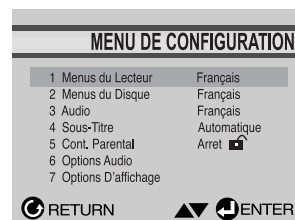

Choix de la langue du menu du disque

Cette fonction vous permet de changer la langue uniquement pour le texte qui s'affiche sur l'écran du menu du disque.

- 1 Avec l'appareil en mode Stop (Arrêt), appuyez sur le bouton de la télécommande SETUP (Configuration).
- 2 Utilisez la touche de direction UP/DOWN pour choisir "Menus du Disque".
- 3 Appuyez sur la touche ENTER.
- 4 Utilisez la touche de direction UP/DOWN pour choisir l'option "Français".
- 5 Appuyez sur la touche ENTER.

- Choisissez "Autre", si la langue que vous désirez n'est pas sur la liste.

- Une fois "Français" choisi, vous retournez au "MENU DE CONFIGURATION".

Ex Configuration en français.



Configuration des options de langue

Choix de la langue de la bande sonore

- 1 Avec l'appareil en mode Stop (Arrêt), appuyez sur le bouton de la télécommande SETUP (Configuration).
- 2 Utilisez la touche de direction UP/DOWN pour choisir "Audio".
- 3 Appuyez sur la touche ENTER.
- 4 Utilisez la touche de direction UP/DOWN pour choisir l'option "Français".
 - Choisissez "Originale" si vous voulez que la bande son soit dans la langue originale.
 - Choisissez "Autre", si la langue que vous désirez n'est pas sur la liste.
- 5 Appuyez sur la touche ENTER.
 - Une fois "Français" choisi, vous retournez au MENU DE CONFIGURATION.



Choix de la langue des sous-titres

- 1 Avec l'appareil en mode Stop (Arrêt), appuyez sur le bouton de la télécommande SETUP (Configuration).
- 2 Utilisez la touche de direction UP/DOWN pour choisir "Sous-Titre".
- 3 Appuyez sur la touche ENTER.
- 4 Utilisez la touche de direction UP/DOWN pour choisir l'option "Français".
 - Choisissez "Automatique" si vous voulez que la langue de sous-titrage soit la même que celle choisie pour la bande sonore (AUDIO).
 - Choisissez "Autre" si la langue que vous voulez n'est pas sur la liste. Sur certains disques, la langue que vous choisissez peut ne pas exister. Dans ce cas, les sous-titres apparaîtront dans l'une des langues prioritaires.
- 5 Appuyez sur la touche ENTER.
 - Une fois "Français" choisi, vous retournez au MENU DE CONFIGURATION.



NOTES

- Si la langue que vous choisissez n'est pas enregistrée sur le disque, la langue originale sera choisie par défaut.
- Comment faire disparaître le menu de configuration ou retourner à l'écran du menu pendant la configuration ; Appuyez sur la touche RETURN.

Configuration du contrôle parental

Le contrôle parental fonctionne avec certains DVD sur lesquels le niveau de contrôle est enregistré. Cela vous permet de contrôler les DVD que votre famille regarde. Huit niveaux différents sont disponibles.

- 1 Sans laisser aucun disque dans le lecteur, pressez la touche SETUP. Le menu "Menu de configuration" apparaît à l'écran.
- 2 Utilisez la touche UP/DOWN pour choisir Parental. Appuyez ensuite sur ENTER. L'affichage "Con. Parental" s'affiche à l'écran.
- 3 Choisissez "Oui" avec la touche LEFT/RIGHT si vous voulez vous servir d'un code secret. Le menu "Fixer le Code" apparaît à l'écran.
- 4 Composez un code secret. Le menu "Confirmer le Code Secret" s'affiche à l'écran pour la confirmation du code. Composez de nouveau le même code. Le menu "Contrôle Parental" figure à l'écran.
- 5 Niveau de Contrôle ;
La fonction "Niveau de Contrôle" n'est disponible que quand vous choisissez "Oui" au menu "Utiliser le Code". Pour débloquer le lecteur, utilisez la touche LEFT/RIGHT pour choisir "Non".
- Utilisez la touche UP/DOWN pour changer le niveau et pressez la touche ENTER.
- Pour changer le niveau de contrôle, utilisez la touche LEFT/RIGHT pour choisir "Non" au menu "Utiliser le Code".

- 6 Changement du code secret ;
- Utilisez la touche UP/DOWN pour choisir le menu "Modif. Code Secret". Le menu "Modif. Code Secret" s'affiche à l'écran.
- Composez votre nouveau code secret. Composez-le encore une fois.

NOTE

- Comment faire disparaître SETUP MENU (Menu installation) ou retourner à l'écran menu pendant l'installation ; Appuyez sur RETURN (Retour).
- Si vous avez oublié votre mot de passe, reportez-vous à la rubrique Mot de passe oublié dans le Guide de dépannage.

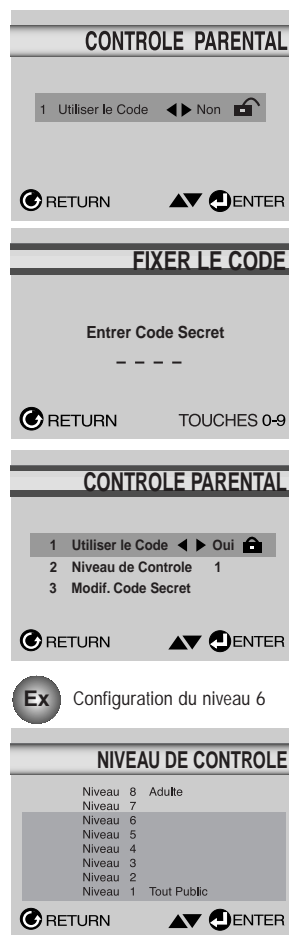

Configuration des options audio

- 1 Avec l'appareil en mode Stop (arrêt), appuyez sur la touche SETUP.
- 2 Utilisez la touche de direction UP/DOWN pour choisir "Options Audio". Appuyez ensuite sur ENTER.
- 3 Utilisez la touche de direction UP/DOWN pour choisir l'option voulue. Utilisez la touche de direction LEFT/RIGHT pour choisir le format audio selon le disque.



- 1 Sortie Numérique
 1. PCM : Conversion Dolby Digital en PCM (2 canaux) fréquence 48 KHz pour utiliser la sortie numérique analogique en stéréo.
 2. Bitstream : Mode Dolby Digital Bitstream (5.1 canaux) pour utiliser la sortie numérique.

NOTES

- Assurez-vous que la sélection Sortie numérique est correcte, sinon aucun son ne sera audible.
- 2 DTS
 1. Non : Ne produit pas de signal numérique.
 2. Oui : Sortie DTS Bitstream. Uniquement par sortie numérique. Activez ce mode lors de la connexion à un décodeur compatible DTS.
 - 3 Compression Dynamique
 1. Oui : Réduit la dynamique sonore.
 2. Non : Conserve la dynamique standard.
 - 4 Lecture Audio x2
 1. Non : Son coupé.
Avec des disques LPCM ou DTS aucun son n'est délivré en mode lecture audio 2X.
 2. Oui : Activation du son.

NOTES

- Comment faire disparaître SETUP MENU (Menu installation) ou retourner à l'écran Menu pendant l'installation ; Appuyez sur RETURN (Retour).
- Fabriqué en vertu d'une licence accordée par les Laboratoires Dolby. "Dolby" et le symbole du double D sont des marques déposées de Dolby Laboratories.
- "DTS" et "DTS Digital Out" sont des marques déposées de Digital Theater Systems, Inc.

Configuration des options d'affichage

- 1 Avec l'appareil en mode Stop (Arrêt), appuyez sur le bouton de la télécommande SETUP (Configuration).
- 2 Avec la touche de direction UP/DOWN choisissez "Options D'affichage". Appuyez ensuite sur la touche ENTER pour valider.
- 3 Avec la touche de direction UP/DOWN, choisissez l'option que vous désirez. Appuyez sur la touche de direction LEFT/RIGHT pour sélectionner la ligne.

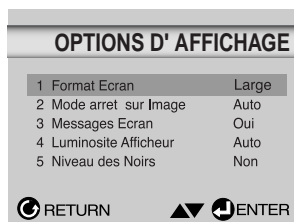

1 Format Ecran

Selon le type de téléviseur, vous pouvez régler votre écran (réglage d'aspect).

1. 4:3 Letter Box :

Sélectionnez cette option lorsque vous voulez visionner le DVD en mode 16/9 alors que vous avez un téléviseur 4/3. Des barres noires apparaîtront en haut et en bas de l'écran.

2. 4:3 Pan-Scan :

Lorsque l'écran de votre téléviseur est de format classique, sélectionnez cette option. Si vous voulez regarder la partie centrale de l'écran 16/9, les parties droite et gauche de l'image seront recadrées.

3. 16:9 Large :

Le téléviseur au format 16/9 assure une répartition optimale sur l'écran.

2 Mode arrêt sur image

Ces options permettent de stabiliser l'image en mode arrêt sur image pour un affichage optimal des textes.

1. Trame : Sélectionnez cette option lorsque les images tremblent en mode Auto.
2. Double Trame : Sélectionnez cette option lorsque vous voulez mieux voir les petits caractères qu'en mode Auto.
3. Auto : Si vous sélectionnez Auto, l'appareil gère au mieux la qualité de l'image.

3 Messages Écran

Utilisez cette fonction pour activer ou supprimer l'affichage des messages à l'écran.

4 Luminosité afficheur

Règle la luminosité de l'affichage du panneau avant.

1. Normale : L'afficheur est lumineux en permanence.
2. Réduite : La luminosité de l'afficheur est réduite en permanence.
3. Auto : La luminosité de l'afficheur est réduite pendant la lecture d'un DVD.

5 Niveau des Noirs

Règle la luminosité de l'écran. (Non/Oui – Marche/Arrêt)

NOTE

- Comment faire disparaître SETUP MENU (Menu installation) ou retourner à l'écran menu pendant l'installation ; Appuyez sur RETURN (Retour).

Contrôle du téléviseur avec la télécommande

Vous pouvez configurer votre télécommande pour qu'elle fonctionne avec un téléviseur de marque différente. Pour configurer la télécommande, servez-vous du code correspondant à votre appareil.

Codes des téléviseurs

Code	MARQUE	Code	MARQUE
01	SAMSUNG_1	16	SHARP_1
02	SHARP_2	17	ZENITH
03	SONY	18	LG_3
04	MAGNAVOX	19	DAEWOO_8
05	SANYO_1	20	SANYO_2
06	LG_2	21	EMERSON
07	RCA	22	SHARP_3
08	LG_1	23	SAMSUNG_4
09	TOSHIBA	24	PANASONIC_2
10	HITACHI	25	NOBLEX
11	JVC	26	TELEFUNKEN
12	PANASONIC_1	27	NEWSAN
13	MITSUBISHI_2	28	LOEWE
14	SAMSUNG_2	29	RCA2
15	SAMSUNG_3		

1 Allumez le téléviseur.

2 Orientez la télécommande du lecteur DVD vers le téléviseur.

3 En gardant la touche TV POWER enfoncée, composez le code de la marque correspondant à votre téléviseur.

e.g Pour les téléviseurs SAMSUNG_1

En maintenant la touche TV POWER enfoncée, appuyez sur la touche numérique 0 et 1.

4 Si le téléviseur s'éteint, la programmation est validée.

Si le premier code que vous avez composé ne fonctionne pas, essayez les autres codes donnés pour la même marque.

5 Pour mettre en marche le téléviseur, reportez-vous aux touches de fonctionnement TV de la page 13.

NOTE

- La télécommande ne fonctionne pas avec tous les modèles de téléviseurs des marques indiquées sur la liste.

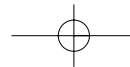

Problèmes et solutions

Spécifications

Avant de demander une assistance auprès de votre revendeur ou d'un service après vente, veuillez vérifier les points suivants.

Problèmes	Résolution	Page
La télécommande ne fonctionne pas.	<ul style="list-style-type: none"> Vérifiez les piles de la télécommande. Changez-les au besoin. Utilisez la télécommande à une distance inférieure à 6 mètres. Retirez les piles et maintenez une ou plusieurs touches pendant quelques minutes pour réinitialiser le microprocesseur dans la télécommande. Remettez les piles et essayez de nouveau. 	P6
La lecture du disque ne se fait pas.	<ul style="list-style-type: none"> Vérifiez l'installation du disque : étiquette sur le dessus. Vérifiez le numéro de région du DVD. 	P9
Aucun son avec le canal 5.1	<ul style="list-style-type: none"> Le son du canal 5.1 ne s'entend que dans les conditions suivantes : <ol style="list-style-type: none"> Le lecteur de DVD est correctement raccordé à un amplificateur 5.1. Le disque est enregistré avec un son 5.1. Vérifiez si le disque porte la mention "Dolby ou DTS 5.1 ch" Vérifiez si votre système audio est branché et fonctionne correctement. Dans le menu CONFIGURATION, la sortie audio est-elle réglée sur Bitstream ? 	P14
L'icône  s'affiche sur l'écran.	<ul style="list-style-type: none"> Impossible de terminer les options ou l'action en cours car : <ol style="list-style-type: none"> Le logiciel du DVD s'y oppose. Le logiciel du DVD n'accepte pas cette option (ex : pas de multi-angles) L'option n'est pas disponible à cet instant. Vous avez demandé un titre ou un chapitre ou cherché une durée, ne correspondant pas aux données. 	P17
Le Menu disque ne s'affiche pas.	<ul style="list-style-type: none"> Vérifiez si le disque possède un Menu. 	P35-36
Le mode Lecture est différent de la sélection du Menu installation.	<ul style="list-style-type: none"> Certaines fonctions sélectionnées dans le Menu installation peuvent ne pas fonctionner correctement si le code du disque ne correspond pas à la fonction. 	P35-40
Le rapport d'écran ne peut être modifié.	<ul style="list-style-type: none"> Le format d'écran est fixé en fonction de son enregistrement sur le DVD. 	P40
Aucun son.	<ul style="list-style-type: none"> Vérifiez si la sélection Sortie numérique dans le Menu options audio est correcte. 	P39
Mot de passe oublié.	<ul style="list-style-type: none"> Démarrez l'appareil sans disque présent sur le tiroir. Appuyez simultanément sur STOP (Arrêt) et PLAY (Lecture) sur le panneau avant pendant 3 secondes. Le menu de sélection de langue s'affiche. Sélectionnez la langue de votre choix. Appuyez sur la touche de la télécommande SETUP pour sélectionner le mode "Parental". Appuyez sur ENTER et le dialogue "Création de mot de passe" s'affiche. Vous pouvez alors entrer vos sélections et changer votre mot de passe. 	P38
Autres problèmes.	<ul style="list-style-type: none"> Dans le manuel d'instructions, recherchez la section contenant les explications du problème rencontré et suivez de nouveau le processus. Si le problème n'est pas résolu, veuillez contacter votre revendeur ou le service après-vente agréé le plus proche. 	

Général	Alimentation	120 V CA, 60 Hz
	Consommation électrique	15 W
	Poids	15.4 lbs
	Dimensions (L x P x H)	W 16.9 in x D 15.9 in x H 3.1 in
	Température de fonctionnement Humidité ambiante	+41°F à +95°F 10 % à 75 %
Disque	DVD (DIGITAL VERSATILE DISC)	Vitesse de lecture : 11.45 ft/sec. Durée approximative de lecture (Disque mono face, Disque mono couche) : 135 min.
	CD : 5" (Disque compact)	Vitesse de lecture : 3.9 à 4.6 ft/sec. Durée maximale de lecture : 74 min.
	CD : 3 1/2" (Disque compact)	Vitesse de lecture : 3.9 à 4.6 ft/sec. Durée maximale de lecture : 20 min.
	VCD : 5"	Vitesse de lecture : 3.9 à 4.6 ft/sec. Durée maximale de lecture : 74 min. (Vidéo + Audio)
Sortie Vidéo	Vidéo	1 canaux : 1.0 Vcc (impédance de 75 Ω) Y : 1.0 Vcc (impédance de 75 Ω) Pr : 0.70 Vcc (impédance de 75 Ω) Pb : 0.70 Vcc (impédance de 75 Ω)
	Vidéo Composant	Signal de luminescence : 1.0 Vcc (impédance de 75 Ω) Signal de chrominance : 0,286 Vcc (impédance de 75 Ω)
	S-Vidéo	
Sortie Audio	2 canaux	L (1/L), R (2/R)
	*Réponse en fréquence	4 Hz à 22 kHz (échantillonnage à 48 kHz) 4 Hz à 44 kHz (échantillonnage à 96 kHz)
	*Rapport signal/bruit	110 dB
	*Limites dynamiques	100 dB
	*Distorsion harmonique totale	0,004 %

*: Spécifications nominales

- Samsung Electronics Co., Ltd se réserve le droit de modifier les spécifications sans préavis.
- Les poids et dimensions sont approximatifs.

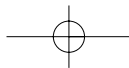

Garantie Limitée Samsung

GARANTIE LIMITÉE À L'ACHETEUR INITIAL

Samsung Electronics Canada Inc. (SECA) garantit ce produit contre tout défaut de fabrication. SECA garantit aussi que si cet appareil ne fonctionne pas convenablement durant la période de garantie SECA se réserve le droit de réparer ou de remplacer l'appareil défectueux. Toutes les réparations sous garantie doivent être effectuées par un Centre de service autorisé SECA.

Le nom et l'adresse du Centre de service le plus près de chez vous peut être obtenu en composant sans frais le 1-800-268-1620 ou en visitant notre site web au www.samsung.ca

Main-d'oeuvre
un (1) an (au comptoir)

Pièces
un (1) an

Pour tous les modèles portatifs, le transport de l'appareil sera la responsabilité du client.

Le reçu de vente original doit être conservé par le client car cela constitue la seule preuve d'achat acceptée. Le client doit le présenter au Centre de service agréé au moment où il fait la demande d'une réparation sous garantie.

EXCLUSIONS (CE QUI N'EST PAS COUVERT)

Cette garantie ne couvre pas les dommages causés par un accident, un incendie, une inondation, un cas de force majeure, un mauvais usage ou une tension incorrecte. La garantie ne couvre pas une mauvaise installation, une mauvaise réparation, une réparation non autorisée et tout usage commercial ou dommages survenus durant le transport. Le fini extérieur et intérieur de même que les lampes ne sont pas couverts par cette garantie. Les ajustements par le client qui sont expliqués dans le guide de l'utilisateur ne sont pas couverts en vertu de cette garantie. Cette garantie sera automatiquement annulée pour tout appareil qui aurait un numéro de série manquant ou modifié. Cette garantie est valable seulement sur les appareils achetés et utilisés au Canada.

BUREAU CHEF
SAMSUNG ELECTRONICS CANADA, INC.
7037 FINANCIAL DRIVE MISSISSAUGA, ONTARIO L5N 6R3 CANADA
FABRIQUE EN CORÉE
TEL: 1-905-542-3837
www.samsung.ca

Free Manuals Download Website

<http://myh66.com>

<http://usermanuals.us>

<http://www.somanuals.com>

<http://www.4manuals.cc>

<http://www.manual-lib.com>

<http://www.404manual.com>

<http://www.luxmanual.com>

<http://aubethermostatmanual.com>

Golf course search by state

<http://golfingnear.com>

Email search by domain

<http://emailbydomain.com>

Auto manuals search

<http://auto.somanuals.com>

TV manuals search

<http://tv.somanuals.com>