

SAMSUNG



جهاز تشغيل دي في دي

DVD-P260K



www.samsung.com/mea

AK68-00918M

Download from Www.Somanuals.com. All Manuals Search And Download.

الملحقات



وحدة التحكم عن بُعد



بطاريات وحدة التحكم عن بُعد
(حجم AAA)

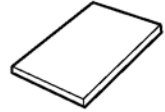

دليل المستخدم



كابل الصوت/الفيديو

تركيب البطاريات في وحدة التحكم عن بُعد

- افتح غطاء البطارية الموجود بالجزء الخلفي من وحدة التحكم عن بُعد.
- ركب بطاريتين بحجم AAA. تأكد من محاذاة القطبين (الموجب + والسالب -) على نحو صحيح.
- أعد غطاء البطارية.

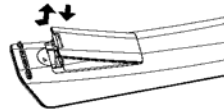

في حالة عدم تشغيل وحدة التحكم عن بُعد على نحو سليم:

- تأكد من صحة محاذاة أقطاب البطاريات الموجبة والسالبة (خلفية جافة).
- افحص للتأكد من عدم نفاد البطاريات.
- افحص للتأكد من عدم انسداد مستشعر وحدة التحكم عن بُعد بالعوائق.
- تأكد مما إذا كان هناك أي مصدر إضاءة فلورسنت بالقرب من الوحدة.

- الإحتياطات
- قبل بدء التشغيل

الإعداد

- مميزات عامة
- نوع القرص وخصائصه
- الوصف
- استكشاف وحدة التحكم عن بُعد

التوصيلات

- اختيار أحد التوصيلات

الوظائف الأساسية

- تشغيل القرص
- استخدام وظيفة البحث والتخطي
- استخدام وظيفة العرض
- استخدام قائمتي المعاين والأقراص
- استخدام قائمة الوظائف
- تكرار التشغيل
- التشغيل البطيء

الوظائف المتقدمة

- ضبط نسبة الارتفاع إلى العرض (عرض EZ)
- اختيار لغة الصوت
- اختيار لغة الترجمة المصاحبة
- تغيير زاوية الكاميرا
- استخدام وظيفة التخطي/إعادة التشغيل الفوري
- استخدام وظيفة العلامات
- استخدام وظيفة التكبير/التصغير
- قائمة المقاطع الخاصة بصوت JPEG/WMA/MP3/القرص المضغوط
- تحديد المجلد
- تشغيل صوت WMA/MP3/القرص المضغوط
- تشغيل القرص المضغوط الخاص بالصورة

وظائف كاروكي

- وظائف كاروكي

تغيير قائمة الإعداد

- استخدام قائمة الإعداد
- إعداد ميزات اللغة
- إعداد خيارات الصوت
- إعداد خيارات العرض
- إعداد تحكم الآباء

المرجع

- استكشاف الأخطاء وإصلاحها
- المواصفات

١. الإعداد

٤. القرص

- يجب عدم تنظيف القرص باستخدام مواد الرش الخاصة بمسح التسيجيلات أو البنزين أو سائل تخفيف الدهان أو غيرها من المذيبات المتطايرة الأخرى والتي قد تتسبب في حدوث تلف بسطح القرص.
- يجب عدم لمس سطح إشارات القرص. امسك القرص من إحدى الحواف والفتحة الموجودة بالمنصف.
- امسح الأتربة برفق ولا تقم مطلقاً بالمسح مستخدماً قطعة قماش ذهاباً وإياباً فوق القرص.

- يُرجى الرجوع إلى ملصق التعريف الموجود بالجانب الخلفي من المشغل لمعرفة درجة الفولتية الصحيحة للتشغيل.
- قم بتركيب المشغل في صندوق مزود بفتحات تهوية ملائمة (٧ ~ ١٠ سم) يجب عدم سد فتحات التهوية الخاصة بأي من المكونات للسماح بدوران الهواء.
- يجب عدم دفع درج الأقراص إلى الداخل يدوياً.
- يجب عدم تكديس المكونات.
- تأكد من إيقاف تشغيل جميع المكونات قبل تحريك المشغل.
- تأكد من إيقاف تشغيل المكونات الأخرى قبل توصيلها بهذا المشغل.
- تأكد من إخراج القرص وإيقاف تشغيل المشغل بعد الانتهاء من الاستخدام، ولا سيما إذا كنت تعتمز عدم استخدامه لفترة طويلة.

٥. المعلومات البيئية

- تحتوي البطارية المستخدمة في هذا المنتج على مواد كيميائية ضارة بالبيئة.
- لذا، يُرجى التخلص من البطاريات بالطريقة الصحيحة، وفقاً للقوانين والقيود الدولية والمحلية.

٢. لسلامتك

- يستخدم هذا المنتج شعاع الليزر. قد يؤدي استخدام أزرار التحكم أو إعدادات الضبط أو تنفيذ إجراءات بخلاف الواردة بهذا الدليل إلى التعرض للإشعاع الخطير.
- يجب عدم فتح الأغطية وإجراء عمليات الإصلاح بنفسك. اترك أعمال الصيانة لفنيين مؤهلين فقط.

٣. تنبيه

- لم يتم تصميم المشغل ليتم استخدامه في أغراض صناعية ولكن لأغراض منزلية. هذا المنتج للاستخدام الشخصي فقط.
- يجب عدم وضع أية حاوية مملوءة بسائل أو أي أجسام معدنية صغيرة أخرى على المشغل.
- يمكن أن تؤثر العوامل الخارجية كالبرق والكهرباء الساكنة على التشغيل الطبيعي لهذا المشغل. إذا واجهت هذه المشكلة، فقم بإيقاف تشغيل المشغل ثم أعد تشغيله بالضغط على الزر POWER، أو أفضل سلك التيار الكهربائي المتردد ثم أعد توصيله بتمنذ التيار الكهربائي المتردد. سيعمل المشغل على نحو طبيعي.
- في حالة حدوث تكاثف داخل المشغل نتيجة لحدوث تغييرات شديدة في درجات الحرارة، ربما لا يعمل المشغل على نحو سليم. في حالة حدوث هذه المشكلة، اترك المشغل في درجة حرارة الغرفة حتى يصبح الجزء الداخلي من المشغل جافاً ومستعداً للعمل.





يستطيع مشغل أقراص DVD الذي بين يديك تشغيل الأنواع التالية من الأقراص ذات الشعارات المناظرة:

أنواع التسجيلات	حجم القرص	حجم القرص	الحدا الأقصى لزم التشغيل	الخصائص
DVD 	الصوت +	الفيديو	٢٤٠ دقيقة للأقراص ذات الوجه الواحد	- يحتوي قرص DVD على جودة فائقة للصوت والفيديو بفضل تقنية Dolby Digital ونظام MPEG-2.
			٤٨٠ دقيقة للأقراص ذات الوجهين	
VIDEO-CD 	الصوت +	الفيديو	٧٤ دقيقة	- قرص فيديو يتميز بتقنية ضغط الصوت MPEG-1 وجودة VHS وصوت القرص المضغوط.
			٢٠ دقيقة	
AUDIO-CD 	الصوت		٧٤ دقيقة	- يتم تسجيل القرص المضغوط كإشارة رقمية ذات جودة صوت أفضل وتشويش أقل، مع تقليل تدهور جودة الصوت بمرور الوقت.
			٢٠ دقيقة	

علامات القرص

رقم المنطقة

يتم ترميز كل من أقراص ومشغل أقراص DVD حسب المنطقة. ولا بد أن تتوافق رموز المناطق حتى يمكن تشغيل القرص. في حالة عدم توافق الرموز، لن يتم تشغيل القرص. ويمكن العثور على رمز المنطقة لهذا المشغل على اللوحة الخلفية.

رقم المنطقة	
نظام بث PAL في المملكة المتحدة وفرنسا وألمانيا وما إلى ذلك.	PAL
قرص دولبي الرقمي	
قرص استريو	STEREO
قرص الصوت الرقمي	DIGITAL SOUND
قرص DTS	
قرص MP3	

يجب عليك إدخال قرص DVD واحد فقط في المرة الواحدة. حيث لا يمكن إدخال قرصين أو أكثر وتشغيلهما، وربما يتسبب ذلك في إحداث تلف بمشغل أقراص DVD.

صوت ممتاز

تمنح تقنية Dolby Digital وهي تقنية تم تطويرها من قبل شركة Dolby Laboratories صوتاً فائق الوضوح.

الشاشة

يمكن عرض صور الشاشة العريضة (٩:١٦) والعادية على حد سواء.

حركة البطيئة

يمكن عرض أحد المشاهد الهامة بالحركة البطيئة.

تحكم الآباء (DVD)

تتيح وظيفة تحكم الآباء للمستخدمين ضبط المستوى اللازم لمنع الأطفال من مشاهدة الأفلام الضارة كتلك التي بها مشاهد عنف أو التي تتناول أحد الموضوعات الخاصة بالكبار وما إلى ذلك.

وظائف قائمة الشاشة المتعددة

يمكن اختيار العديد من بين اللغات (الترجمة المحاصجة/الصوت) وزوايا الشاشة أثناء الاستمتاع بمشاهدة الأفلام.

الاستعراض المتقدم

تعمل ميزة الاستعراض المتقدم على إنشاء صورة محسنة ذات خطوط استعراض ضعيف خطوط الاستعراض الخاصة بصورة متداخلة تقليدية.

(DVD) EZ VIEW

يتيح العرض السهل ضبط الصورة بحيث تتناسب مع حجم شاشة التلفاز (٩:١٦ أو ٤:٣).

عارض الصور الفوتوغرافية الرقمية (JPEG)

تستطيع عرض صور فوتوغرافية رقمية على جهاز التلفاز.

Repeat

يمكنك تكرار أغنية أو فيلم بمجرد الضغط على الزر REPEAT.

MP3/WMA

يمكن لهذه الوحدة تشغيل أقراص تم إنشاؤها من ملفات MP3/WMA.

عادة التشغيل الفوري (DVD)

تستخدم هذه الوظيفة لإعادة تشغيل لمدة ١٠ ثوانٍ سابقة من الفيلم من الموضع الحالي.

التخطي الفوري (DVD)

تخطي هذه الوظيفة التشغيل بمقدار ١٠ ثوانٍ للأمام.

ملاحظة

– الأقراص التي لا يمكن تشغيلها مع هذا المشغل.

- DVD-ROM
- DVD-RAM
- CD-ROM
- CDV
- CDI
- CVD

• يمكن أن تقوم أقراص CDG بتشغيل الصوت فقط دون الرسومات.
– ربما تتوقف القدرة على التشغيل على ظروف التسجيل.

- DVD-R، +R
- CD-RW

• أقراص DVD+RW أو DVD-RW (وضع V)

– قد لا تتمكن الوحدة من تشغيل بعض أقراص CD-R و CD-RW و DVD-R بسبب نوع القرص أو ظروف التسجيل.

الحماية من النسخ

يوجد العديد من أقراص DVD المزودة بشفرة للحماية من النسخ. ولهذا السبب، يجب عليك فقط توصيل مشغل أقراص DVD مباشرة بجهاز التلفاز وليس بأحد أجهزة الفيديو. حيث ينتج عن توصيل هذه الوحدة بجهاز فيديو ظهور صورة مشوهة من أقراص DVD المحمية ضد النسخ.

يتمتع هذا الجهاز بتقنية الحفاظ على حقوق النسخ والنشر المحمية بواسطة سياسات واشتراطات موضوعة بواسطة بعض براءات الاختراع وحقوق الملكية الفكرية الأمريكية الأخرى المعينة التي تمتلكها شركة Macrovision Corporation والجهاز الأخرى المألقة لهذه الحقوق. يجب أن تُصرح شركة Macrovision Corporation باستخدام تقنية حماية حقوق النسخ والنشر هذه، وأن يكون الترخيص للاستخدام المنزلي والاستخدامات الأخرى ذات إمكانية العرض المحدودة فقط ما لم يتم التصريح بغير ذلك من قبل Macrovision Corporation. يُحظر القيام بالهندسة العكسية أو الفك.

مخرجات الاستعراض المتقدم (526p/525p)

191219 يتعين على المستخدمين الانتباه إلى أنه ليست كل أجهزة التلفاز ذات درجة الوضوح العالية متوافقة تماماً مع هذا المنتج وقد تتسبب في ظهور عيوب مرئية في الصورة. في حالة ظهور مشكلات في صور الاستعراض المتقدم في الوضوح 525P أو 526P، يُوصى أن يقوم المستخدم بتبديل الوصلة إلى خرج "التعريف القياسي". إذا كانت لديك أية أسئلة تتعلق بتوافق جهاز التلفاز مع هذا الطراز من مشغل أقراص DVD 525P أو 625P، يُرجى الاتصال بمركز خدمة العملاء الخاص بـ SAMSUNG.

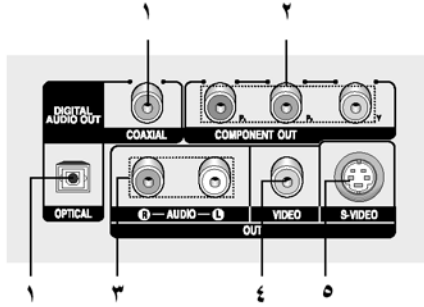

١. مقابس DIGITAL AUDIO OUT

- استخدم إما كإدخال رقميًا صوتيًا أو ذا محورين لتوصيل جهاز استقبال دولي رقمي متوافق.
- تستخدم لتوصيل مضخم صوت/فيديو يحتوي على جهاز فك تشفير DTS أو MPEG2 أو دولبي رقمي.

٢. مقابس COMPONENT VIDEO OUT

- استخدم هذه المقابس إذا كان جهاز التلفاز مزودًا بمقابس دخل فيديو مكون. تقدم هذه المقابس فيديو Y, PB, PR.
- إذا تم تحديد خرج الفيديو Component (P-SCAN) في قائمة الإعدادات، فسيتم وضع الاستعراض المتقدم.
- إذا تم تحديد خرج الفيديو Component (I-SCAN) في قائمة الإعدادات، فسيتم وضع الاستعراض المتداخل.

٣. مقابس AUDIO OUT

- لتوصيل مقابس خرج الصوت بالتلفاز أو جهاز استقبال الفيديو/الصوت.

٤. مقابس VIDEO OUT

- استخدم كابل فيديو لتوصيل مقابس خرج فيديو بجهاز التلفاز.
- يجب ضبط خرج الفيديو في قائمة الإعدادات على S-Video أو Component (I-SCAN).

٥. مقابس S-VIDEO OUT

- استخدم كابل S-Video لتوصيل هذا المقبس مقبس S-Video بجهاز التلفاز للحصول على جودة صورة أعلى.
- يجب ضبط خرج الفيديو في قائمة الإعدادات على S-Video.

ملاحظة

- ينبغي الرجوع إلى دليل مستخدم التلفاز لمعرفة ما إذا كان التلفاز المستخدم يدعم الاستعراض المتقدم أم لا في حالة تدعيم الاستعراض المتقدم، اتبع إرشادات دليل مستخدم التلفاز فيما يتعلق بإعدادات الاستعراض المتقدم في نظام قوائم التلفاز.
- إذا تم تحديد S-Video Output في قائمة الإعدادات، فلن يعمل Video و S-Video.
- انظر الصفحات ٢٦ ~ ٢٧ للحصول على المزيد من المعلومات حول كيفية استخدام قائمة الإعدادات.



٦. **OPEN/CLOSE (▲)**
اضغط على هذا الزر لفتح درج الأقراص وإغلاقه.
٧. **شاشة العرض**
يتم عرض مؤشرات التشغيل هنا.
٨. **التخطي (⏮/⏭)**
يتيح لك إجراء بحث إلى الأمام/الخلف خلال أحد الأقراص. استخدم هذا الزر لتخطي العنوان أو الفصل أو المادة المسجلة.
٩. **إيقاف (■)**
لإيقاف تشغيل القرص.
١٠. **التشغيل/الإيقاف المؤقت (⏪)**
لبدء تشغيل القرص أو إيقاف تشغيله مؤقتًا.
١. **STANDBY/ON (⏻)**
عند الضغط لتشغيل STANDBY/ON، يتلقى المؤشر ويعمل المشغل.
٢. **مؤشر STANDBY**
عند توصيل الوحدة للمرة الأولى، يضيء هذا المؤشر.
٣. **MIC**
لتوصيل الميكروفون وتشغيل وظائف كاركوكي.
٤. **صوت الميكروفون**
يُستخدم لضبط مستوى صوت الميكروفون. ويتم استخدام هذا الزر بالضغط عليه. قم بتحركه لليسار أو اليمين للتحكم في مستوى الصوت.
٥. **درج الأقراص**
ضع القرص هنا.

شاشة عرض اللوحة الأمامية



إجمالي وقت التشغيل/تعرض رسائل عديدة تتعلق بعمليات مثل PLAY و STOP و LOAD...

nodSC: لم يتم إدخال أي قرص.

OPEn: درج الأقراص مفتوح.

LOAD: يقوم المشغل بتحميل معلومات القرص.

اختيار إحدى التوصيلات

تعرض الأمثلة التالية توصيلات شائعة الاستخدام لتوصيل مشغل أقراص DVD بجهاز التلفاز والمكونات الأخرى.

قبل التوصيل بمشغل أقراص DVD

- تأكد دائماً من إيقاف تشغيل مشغل أقراص DVD والتلفاز والمكونات الأخرى قبل توصيل أي كابلات أو فصلها.
- يُرجى الرجوع إلى دليل المستخدم للمكونات الإضافية التي تقوم بتوصيلها للحصول على مزيد من المعلومات حول تلك المكونات الخاصة.

التوصيل بجهاز تلفاز (للفيديو)

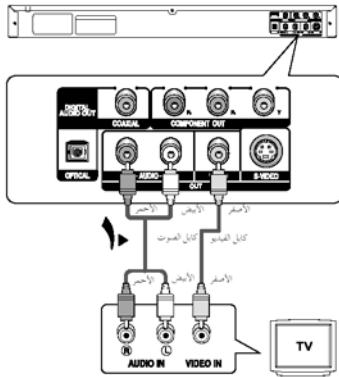

١ باستخدام كابلات الصوت/الفيديو، قم بتوصيل طرفي التوصيل VIDEO (الأصفر)، AUDIO OUT (الأبيض والأحمر) بالجزء الخلفي من مشغل أقراص DVD طرفي توصيل VIDEO (الأصفر)، AUDIO IN (الأبيض والأحمر) بجهاز التلفاز.

٢ قم بتشغيل مشغل أقراص DVD والتلفاز.

٣ اضغط على الزر TV/VIDEO بوحدة التحكم عن بُعد لجهاز التلفاز لتحديد Video.

ملاحظة

- قد يحدث تشويش إذا كان كابل الصوت شديد القرب من كابل التيار الكهربائي.
- إذا أردت التوصيل بمضخم صوت، فُرجى الرجوع إلى صفحة توصيل مضخم الصوت. (انظر الصفحات من ١٣ إلى ١٤)
- يختلف عدد أطراف التوصيل وموضعها حسب جهاز التلفاز. يُرجى الرجوع إلى دليل المستخدم الخاص بالتلفاز.
- في حالة وجود طرف توصيل دخل صوت واحد بجهاز التلفاز، قم بتوصيله بطرف توصيل [AUDIO OUT] [الأيسر] (الأبيض) الموجود بمشغل أقراص DVD.

٥. زر **INSTANT REPLAY**.
تستخدم هذه الوظيفة لإعادة تشغيل ١٠ ثوانٍ سابقة من الفيلم بداية من الموضع الحالي.

٦. زر **SKIP** (⏮/⏭).
يستخدمان لتخطي العنوان أو الفصل أو المادة.

٧. زر **STOP** (■).

٨. زر **MENU**.
لإظهار قائمة مشغل أقراص DVD.

٩. أزرار **ENTER** (⏏) و **▲** و **▼** و **◀** و **▶**.
يعمل هذا الزر كمفتاح تبديل.

١٠. زر **EZ VIEW**.
يمكن ضبط نسبة الارتفاع إلى العرض بسهولة وفقاً لحجم شاشة جهاز التلفاز (٩:١٦ أو ٤:٣).

١١. زر **DISC MENU**.
لإظهار قائمة الأقراص.

١٢. زر **SUBTITLE**.

١٣. زر **AUDIO**.
استخدم هذا الزر للوصول إلى وظائف الصوت المتعددة الموجودة على القرص.

١٤. زر **ZOOM**.
لتكبير صورة DVD.

١٥. زر **OPEN/CLOSE** (▲).
لفتح درج الأقراص وإغلاقه.

١٦. زر **STEP**.
لتقديم تشغيل إطار واحد في كل مرة.

١٧. زر **INSTANT SKIP**.
تتخطى هذه الوظيفة التشغيل بمقدار ١٠ ثوانٍ للأمام.

١٨. زر **PLAY/PAUSE** (⏪/⏩).
لبدء التشغيل/إيقاف التشغيل المؤقت للقرص.

١٩. زر **RETURN**.
للرجوع إلى قائمة سابقة.

٢٠. زر **INFO**.
لعرض وضع القرص الحالي.

٢١. زر **CANCEL**.
استخدم هذا الزر لإخفاء القوائم أو عروض الحالة من الشاشة.

٢٢. زر **KARAOOK**.
استخدم هذا الزر لبدء تشغيل وظائف كاروكي.

٢٣. زر **REPEAT**.
يبيح هذا الزر تكرار تشغيل عنوان أو فصل أو مادة مسجلة أو قرص.

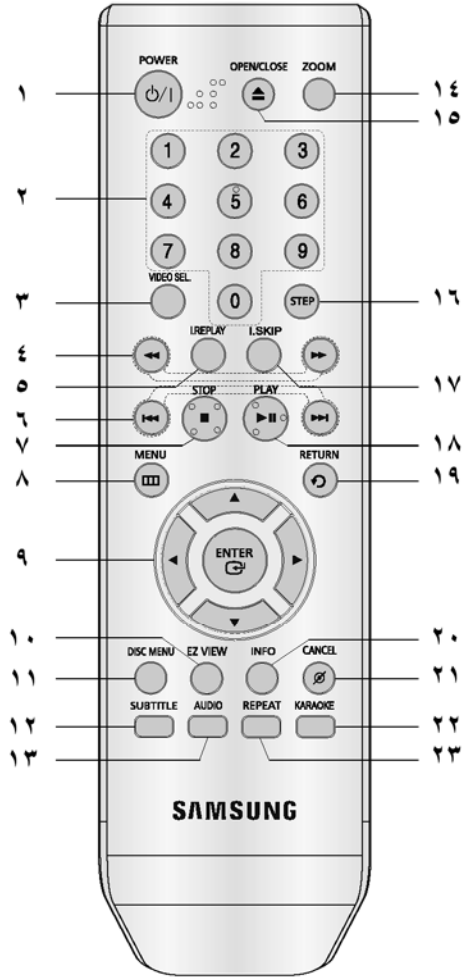

١. زر **POWER** لمشغل أقراص DVD
لتشغيل الوحدة أو إيقاف تشغيلها.

٢. أزرار الأرقام

٣. زر **VIDEO SEL.**
لتحديد تسيقات خرج الفيديو

٤. زر **SEARCH** (⏮/⏭)
يتيح لك البحث إلى الأمام/الخلف خلال القرص.

التوصيل بجهاز تلفاز (تداخل)

- التوصيل بجهاز تلفاز باستخدام كابلات الفيديو **Component**.
- سوف تستمتع بمشاهدة صور ذات جودة فائقة وألوان دقيقة. يفصل فيديو المكون عنصر الصورة إلى إشارات سوداء وبيضاء (Y) وازرقاء (P) وحمراء (PR) لتقدم صور واضحة ونقية. (تخرج إشارات الصوت خلال خرج الصوت).

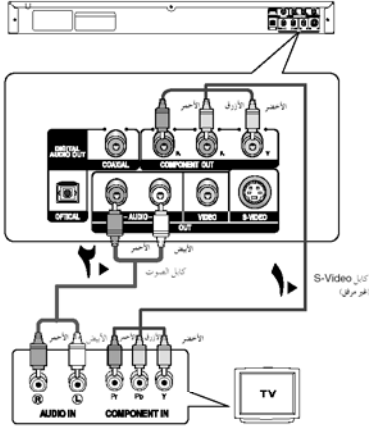

1 باستخدام كابلات فيديو المكون (غير مرفقة)، قم بتوصيل طرف توصيل **COMPONENT VIDEO OUT** الموجود بالجهاز الخلفي لمشغل أقراص DVD بطرف توصيل **COMPONENT IN** بجهاز التلفاز.

2 باستخدام كابلات الصوت، قم بتوصيل طرفي توصيل **AUDIO OUT** (الأبيض والأحمر) بالجهاز الخلفي من مشغل أقراص DVD بطرفي توصيل **AUDIO IN** (الأبيض والأحمر) بجهاز التلفاز. قم بتشغيل مشغل أقراص DVD والتلفاز.

3 اضغط على الزر **TV/VIDEO** بوحدة التحكم عن بُعد لجهاز التلفاز لتحديد **Component** أو **DVD**.

4 اضبط خرج الفيديو على **(I-SCAN)** في قائمة إعداد شاشة العرض. (انظر الصفحات من ٢٦ إلى ٢٧)

ملاحظة

- في حالة ضبط خرج الفيديو بطريقة غير صحيحة على **S-Video**، تصبح الشاشة حمراء اللون.
- إذا أردت التوصيل بمضخم صوت، فيرجى الرجوع إلى صفحة توصيل مضخم الصوت. (انظر الصفحات من ١٣ إلى ١٤)
- يمكن تمييز طرف توصيل المكون الخاص بجهاز التلفاز بالعلامات "Y، B-Y، R-Y" أو "Y، Cb، Cr" بدلاً من "Y، Pb، Pr" للجهاز المصنعة. يختلف عدد أطراف التوصيل وموضعها حسب جهاز التلفاز. يرجى الرجوع إلى دليل المستخدم الخاص بالتلفاز.

التوصيل بجهاز تلفاز (S-Video)

- توصيل المشغل بجهاز تلفاز باستخدام كابل S-Video.
- سوف تستمتع بمشاهدة صور فائقة الجودة. يقسم طرف التوصيل S-Video عنصر الصورة إلى إشارات سوداء وبيضاء (Y) وإشارات ملونة (C) لتقدم صور أكثر وضوحاً من وضع دخل الفيديو العادي. (تخرج إشارات الصوت خلال خرج الصوت).

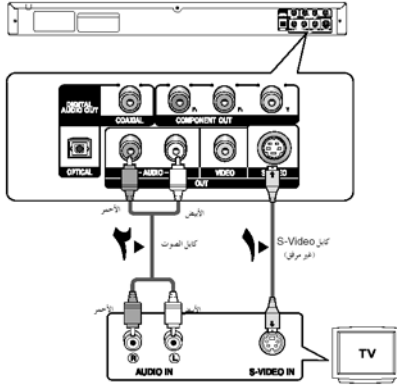

١
باستخدام كابل S-Video (غير مرفق)، قم بتوصيل طرفي توصيل S-VIDEO OUT بالجهاز الخلفي لمشغل أقراص DVD بطرفي توصيل S-VIDEO IN بجهاز التلفاز.

٢
باستخدام كابلات الصوت، قم بتوصيل طرفي توصيل AUDIO OUT (الأبيض والأحمر) بالجهاز الخلفي من مشغل أقراص DVD بطرفي توصيل AUDIO IN (الأبيض والأحمر) بجهاز التلفاز. قم بتشغيل مشغل أقراص DVD والتلفاز.

٣
اضغط على الزر TV/VIDEO بوحدة التحكم عن بُعد لجهاز التلفاز لتحديد S-Video.

٤
اضبط خرج الفيديو على S-Video في قائمة إعداد شاشة العرض. (انظر الصفحات من ٢٦ إلى ٢٧)

ملاحظة

- إذا أردت التوصيل بمضخم صوت، فُيرجى الرجوع إلى صفحة توصيل مضخم الصوت. (انظر الصفحات من ١٣ إلى ١٤)
- يختلف عدد أطراف التوصيل وموضعها حسب جهاز التلفاز. يُرجى الرجوع إلى دليل المستخدم الخاص بالتلفاز.
- يُرجى عدم توصيل خرج (Y, Pb, Pr) و Component Video في نفس الوقت، حيث قد يسبب ذلك حدوث تشويش وتقليل جودة خرج الفيديو.

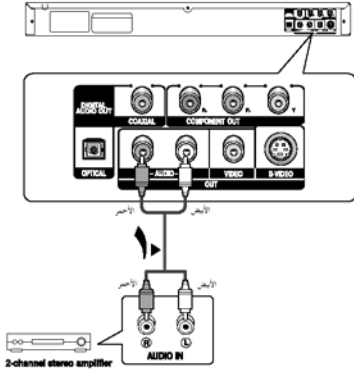

١
 باستخدام كابلات الصوت، قم بتوصيل طرفي توصيل **AUDIO OUT** (الأحمر والأبيض) بالجزء الخلفي من مشغل أقراص DVD بطرفي توصيل **AUDIO IN** (الأحمر والأبيض) بمضخم الصوت.

٢
 باستخدام كابل (كابلات) إشارات الفيديو، قم بتوصيل أطراف التوصيل **VIDEO** أو **S-VIDEO** أو **COMPONENT OUT** بالجزء الخلفي من مشغل أقراص DVD بطرف توصيل **VIDEO** أو **S-VIDEO** أو **COMPONENT IN** بجهاز التلفاز.

٣
 قم بتشغيل مشغل أقراص DVD والتلفاز ومضخم الصوت.

٤
 اضغط على زر تحديد الدخل لمضخم الصوت لتحديد الدخل الخارجي لسماع الصوت من مشغل أقراص DVD.

ملاحظة

- يُرجى خفض مستوى الصوت عند تشغيل مضخم الصوت. فقد يسبب ارتفاع الصوت المفاجئ حدوث تلف السماعات والتأثير على الأذن.
- يُرجى ضبط الصوت في شاشة القائمة وفقاً لمضخم الصوت. (انظر الصفحات من ٢٥ إلى ٢٦)
- يختلف موضع أطراف التوصيل حسب مضخم الصوت يُرجى الرجوع إلى دليل المستخدم الخاص بمضخم الصوت.

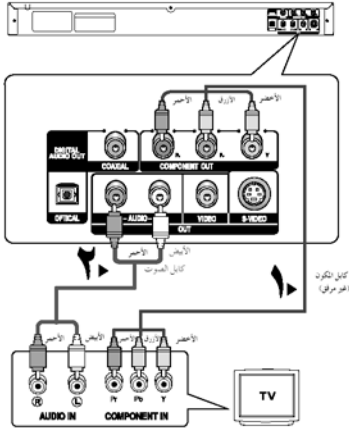

١

باستخدام كابلات فيديو المكون (غير مرفقة)، قم بتوصيل طرف توصيل **COMPONENT VIDEO OUT** الموجود بالجزء الخلفي لمشغل أقراص DVD بطرف توصيل **COMPONENT IN** بجهاز التلفاز.

٢

باستخدام كابلات الصوت، قم بتوصيل طرفي توصيل **AUDIO OUT** (الأبيض والأحمر) بالجزء الخلفي من مشغل أقراص DVD بطرفي توصيل **AUDIO IN** (الأبيض والأحمر) بجهاز التلفاز. قم بتشغيل مشغل أقراص DVD والتلفاز.

٣

اضغط على الزر **TV/VIDEO** بوحدة التحكم عن بُعد لجهاز التلفاز لتحديد **Component** أو **DVD**.

٤

اضبط خرج الفيديو على **(P-SCAN)** في قائمة إعداد شاشة العرض. (انظر الصفحات من ٢٦ إلى ٢٧)

لعرض خرج الفيديو المتقدم.

- ينبغي الرجوع إلى دليل مستخدم التلفاز لمعرفة ما إذا كان التلفاز المستخدم يدعم الاستعراض المتقدم أم لا. وإذا كان التلفاز يدعم الاستعراض المتقدم، فاتبع تعليمات دليل مستخدم التلفاز فيما يتعلق بإعدادات الاستعراض المتقدم في قائمة نظام التلفاز.
- تحتاج إلى جهاز تلفاز يدعم وظيفة دخل الاستعراض المتقدم. وعليك إعداد قائمة التلفاز على حل الاستعراض المتقدم.

ملاحظة

- ما هو "الاستعراض المتقدم"؟
يتميز الاستعراض المتقدم بأنه يتضمن خطوط استعراض ضعف خطوط الاستعراض الخاصة بطريقة خرج التداخل. يمكن أن تمنحك طريقة الاستعراض المتقدم جودة صورة أوضح وأفضل.

تشغيل القرص

قبل التشغيل

- قم بتشغيل جهاز التلفاز واضبطه على دخل الفيديو الصحيح بالضبط على الزر TV/VIDEO بوحدة التحكم عن بُعد الخاصة بالتلفاز.
- في حالة توصيل نظام صوت خارجي، قم بتشغيل نظام الصوت واضبطه على دخل الصوت الصحيح.

بعد توصيل المشغل، تظهر هذه الشاشة في المرة الأولى التي تضغط فيها على الزر **POWER** الخاص بتشغيل أقراص DVD، إذا أردت اختيار إحدى اللغات، فاضغط على زر **NUMBER**. (تظهر هذه الشاشة فقط عند توصيل المشغل للمرة الأولى.) إذا لم يتم ضبط شاشة بدء التشغيل، فقد تتغير الإعدادات حينما تقوم بالتشغيل أو إيقاف التشغيل. لهذا السبب، تأكد من اختيار اللغة المراد استخدامها. بمجرد اختيار إحدى لغات القائمة، يمكنك تغييرها بالضغط على الزر **▶▶** باللوحة الأمامية للوحدة لمدة تزيد عن 5 ثوانٍ مع وجود القرص في الوحدة. ثم، يظهر إطار **SELECT MENU LANGUAGE** مرة أخرى حيث يمكنك إعادة تعيين اللغة المفضلة إليك.



التشغيل

1. اضغط على الزر **OPEN/CLOSE** (▲). يتطلى ضوء المؤشر **STANDBY** وتم فتح الدرج.

2. ضع القرص برفق في الدرج بحيث يكون وجه ملصق القرص لأعلى.
- يجب عليك فقط إدخال قرص DVD واحد في كل مرة، حيث لا يمكن إدخال قرصين أو أكثر وتشغيلهما، وربما يتسبب ذلك في إحداث تلف بمشغل أقراص DVD.

3. اضغط على الزر **PLAY/PAUSE** (▶||) أو الزر **OPEN/CLOSE** (▲) لإغلاق درج الأقراص.

- عند إيقاف تشغيل القرص، يتذكر المشغل الوضع الذي تم إيقاف التشغيل عنده، لذا عند الضغط على الزر **PLAY/PAUSE** (▶||) مرة أخرى، يختار المشغل الوضع الذي توقفت عنده.

4. إيقاف التشغيل

اضغط على الزر **STOP** (■) أثناء التشغيل.

5. إخراج القرص

اضغط على الزر **OPEN/CLOSE** (▲).

6. إيقاف التشغيل مؤقتاً

اضغط على الزر **PLAY/PAUSE** (▶||) أو الزر

STEP الموجود بوحدة التحكم عن بُعد أثناء التشغيل.

- تتوقف الشاشة، ولا يصدر صوتاً.

- لاستئناف التشغيل، اضغط على الزر **PLAY/PAUSE** (▶||) مرة أخرى.

7. تشغيل إطار بإطار (باستثناء القرص المضغوط)

اضغط على الزر **STEP** بوحدة التحكم عن بُعد أثناء التشغيل.

- يظهر إطار جديد في كل مرة تضغط فيها على الزر.

- لا يُسمع أي صوت أثناء تشغيل الوضع **STEP**.

- اضغط على الزر **PLAY/PAUSE** (▶||) لاستئناف التشغيل العادي.

- يمكن فقط إجراء تشغيل إطار بإطار في الاتجاه الأمامي.

8. التشغيل بالحركة البطيئة

اضغط على الزر **SEARCH** (◀▶) لاختيار سرعة التشغيل بين 1/8 و 1/4 و 1/2 من التشغيل العادي أثناء الوضع **PAUSE** أو **STEP**.

- لا يُسمع أي صوت أثناء الوضع البطيء.

- اضغط على الزر **PLAY/PAUSE** (▶||) لاستئناف التشغيل العادي.

ملاحظة

- في حالة ترك المشغل في وضع التوقف لمدة تزيد عن دقيقة واحدة بدون تدخل المستخدم، يتم تنشيط شاشة التوقف. اضغط على الزر **PLAY/PAUSE** (▶||) لاستئناف التشغيل العادي.
- في حالة ترك المشغل في وضع التوقف لمدة تزيد عن 30 دقيقة تقريباً، يتم إغلاق لتشغيل تلقائياً لإعداد توصيل **MIC**. (وظيفة إيقاف التشغيل تلقائياً)
- سيتوقف المشغل في حالة تركه لمدة 5 دقائق تقريباً في وضع الإيقاف المؤقت.
- يشير الرمز (⊘) إلى محاولة الضغط على زر غير صحيح.

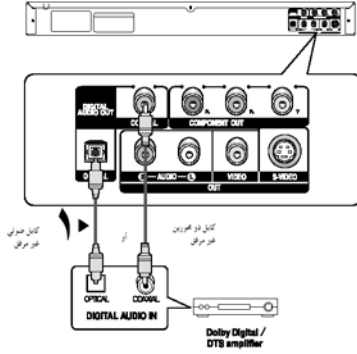

١

إذا كنت تستخدم الكابل الضوئي (غير مرفق)، فقم بتوصيل طرف توصيل DIGITAL AUDIO OUT (OPTICAL) الموجود بالجزء الخلفي لمشغل أقراص DVD بطرف توصيل DIGITAL AUDIO IN (OPTICAL) لمضخم الصوت.

إذا كنت تستخدم كابلًا ذا محورين (غير مرفق)، فقم بتوصيل طرف توصيل DIGITAL AUDIO OUT (COAXIAL) الموجود بالجزء الخلفي لمشغل أقراص DVD بطرف توصيل DIGITAL AUDIO IN (COAXIAL) لمضخم الصوت.

٢

باستخدام كابل (كابلات) إشارات الفيديو، قم بتوصيل أطراف التوصيل VIDEO أو S-VIDEO أو COMPONENT OUT بالجزء الخلفي من مشغل أقراص DVD بطرف توصيل VIDEO أو S-VIDEO أو COMPONENT OUT الموجود بجهاز التلفاز.

٣

قم بتشغيل مشغل أقراص DVD والتلفاز ومضخم الصوت.

٤

اضغط على زر تحديد الدخل لمضخم الصوت لتحديد الدخل الخارجي لسماع الصوت من مشغل أقراص DVD.

ملاحظة

- عند توصيل مشغل أقراص DVD بمضخم الصوت DTS وتشغيل قرص DTS، اضبط DTS على On في قائمة إعداد الصوت. إذا تم ضبطه على Off، فلن يخرج الصوت أو ستصدر منه ضوضاء شديدة.
- يُرجى خفض مستوى الصوت عند تشغيل مضخم الصوت. فقد يسبب ارتفاع الصوت المفاجئ حدوث تلف السماع والتأثير على الأذن.
- يُرجى ضبط الصوت في شاشة القائمة وفقًا لمضخم الصوت. (انظر الصفحات من ٢٥ إلى ٢٦)
- يختلف موضع أطراف التوصيل حسب مضخم الصوت. يُرجى الرجوع إلى دليل المستخدم الخاص بمضخم الصوت.
- يُرجى نزع غطاء الأثرية قبل استخدام الكابل الضوئي (غير مرفق) ثم وضع الغطاء على الكابل مرة أخرى في حالة عدم استخدامه.

استخدام قائمة الأقراص

١. أثناء تشغيل قرص DVD، اضغط على الزر **MENU** أثناء التشغيل. بوحدة التحكم عن بُعد.

٢. اضغط على الزرين **▲▼** لتحديد **Disc Menu**، ثم اضغط على الزر **▶** أو الزر **ENTER**.



ملاحظة

- قد لا تعمل وظيفة **Disc Menu** وفقاً للقرص.
- كذلك، يمكنك استخدام قائمة الأقراص، باستخدام الزر **DISC MENU** بوحدة التحكم عن بُعد.
- تُتاح وظيفة **Menu Off** فقط لأقراص **VCD2.0** تؤدي كل ضغط على الزر **DISC MENU** إلى التبديل بين **Menu Off** و **Menu On**.

استخدام قائمة العناوين

١. أثناء تشغيل قرص DVD، اضغط على الزر **MENU** بوحدة التحكم عن بُعد.

٢. اضغط على زر **▲▼** لتحديد **Title Menu**، ثم اضغط على الزر **▶** أو الزر **ENTER**.



ملاحظة

- قد لا تعمل وظيفة **Title Menu** وفقاً للقرص.
- سيتم عرض وظيفة **Title Menu** فقط في حالة وجود عناوين على الأقراص على القرص.

استخدام قائمة الوظائف

١. اضغط على الزر **MENU** أثناء التشغيل.

٢. اضغط على الزرين **▲▼** لتحديد **Function**، ثم اضغط على الزر **▶** أو الزر **ENTER**.

– المعلومات (انظر الصفحة ١٦)

– التكبير/التصغير (انظر الصفحات من ٢٠ إلى ٢١)

– العلامات (انظر الصفحة ٢٠)

– التكرار (انظر الصفحات من ١٧ إلى ١٨)

– عرض **EZ** (انظر الصفحات من ١٨ إلى ١٩)

– الزاوية (انظر الصفحات من ١٩ إلى ٢٠)

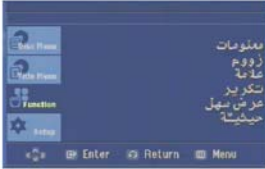

٣. اضغط على الزرين **◀▶** لتحديد وظيفة من الوظائف الستة. ثم،

اضغط على الزر **▶** أو الزر **ENTER** للوصول إلى وظيفة كذلك، يمكن تحديد هذه الوظائف مباشرة باستخدام الأزرار المقابلة لها بوحدة التحكم عن بُعد.

– **INFO**

– **EZ VIEW**

– **REPEAT**

تكرار التشغيل

تستطيع تكرار تشغيل المادة المسجلة أو الفصل أو العنوان الحالي أو قسم مختار (**A-B**) أو القرص بأكمله.

عند تشغيل قرص DVD/VCD

١. اضغط على الزر **REPEAT** بوحدة التحكم عن بُعد. فظهور شاشة التكرار.

٢. اضغط على الزرين **▲▼** لتحديد **Chapter** أو **Title** أو **A-B**، ثم اضغط على الزر **ENTER**.

– يكرر قرص **DVD** التشغيل حسب الفصل أو العنوان، وتكرر أقراص

VCD التشغيل حسب القرص أو المادة المسجلة.

– **Chapter** (📄): لتكرار الفصل الجاري تشغيله.

– **Title** (📀): لتكرار العنوان الجاري تشغيله.

– **Disc** (📀): لتكرار القرص الجاري تشغيله.

– **Track** (📀): لتكرار المادة المسجلة الجاري تشغيلها.

– **A-B**: لتكرار جزء من القرص قمت بتحديد.

DVD

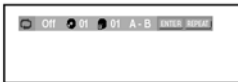

VCD

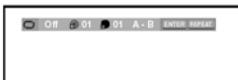

أثناء التشغيل، يمكنك البحث بسرعة خلال فصل أو مادة مسجلة واستخدام وظيفة التخطي للانتقال إلى التحديد التالي.

البحث خلال فصل أو مادة مسجلة

أثناء التشغيل، اضغط على الزر **SEARCH** (أو **▶▶**) بوحدة التحكم عن بُعد لمدة تزيد عن ثانية.

DVD	2X, 4X, 64X, 128X
VCD	4X, 8X
CD	2X, 4X, 8X

ملاحظة

– قد تختلف السرعة المبنية في هذه الوظيفة عن سرعة التشغيل الفعلية.
– لا يصدر أي صوت أثناء وضع البحث. (باستثناء الأقراص المضغوطة).

تخطي المواد المسجلة

أثناء التشغيل، اضغط على الزر **SKIP** (أو **▶▶**)

– عند تشغيل قرص DVD، إذا قمت بالضغط على الزر **SKIP** (أو **▶▶**)،

فسينتقل إلى الفصل التالي. في حالة الضغط على الزر **SKIP** (أو **▶▶**)،

ينتقل إلى بداية الفصل. تؤدي ضغطة أخرى عليه إلى انتقاله إلى بداية فصل سابق.

– عند تشغيل قرص VCD 2.0 في وضع **Menu Off** أو قرص VCD 1.1

أو قرص مضغوط، إذا ضغطت على الزر **SKIP** (أو **▶▶**)، فسينتقل إلى المادة

المسجلة التالية. في حالة الضغط على الزر **SKIP** (أو **▶▶**)، ينتقل إلى بداية

المادة المسجلة. تؤدي ضغطة أخرى عليه إلى انتقاله إلى بداية مادة مسجلة سابقة.

– إذا تجاوزت مدة المادة المسجلة ١٥ دقيقة عند تشغيل قرص VCD وقمت

بالضغط على الزر **▶▶**، فسينتقل إلى الأمام بمقدار ٥ دقائق.

إذا ضغطت على الزر **▶▶**، فسينتقل إلى الخلف بمقدار ٥ دقائق.

ملاحظة

تُتاح وظيفة **Menu Off** فقط لأقراص VCD2.0. تؤدي كل ضغطة على الزر **DISC MENU** إلى التبديل بين **Menu Off** و **Menu On**.

عند تشغيل قرص DVD/VCD

1. أثناء التشغيل، اضغط على الزر **INFO** بوحدة التحكم عن بُعد.
– يمكن تحديد المعلومات في قائمة الوظائف بالضغط على الزر **MENU**.
2. اضغط على زر **▶▶** لتحديد العنصر المطلوب.
– تُتاح وظيفة **Menu Off** فقط لأقراص VCD2.0. تؤدي كل ضغطة على الزر **DISC MENU** إلى التبديل بين **Menu Off** و **Menu On**.
3. اضغط على زر **▶▶** لإجراء الإعداد المطلوب، ثم اضغط على الزر **ENTER**.
– قد تستخدم أزرار الأرقام الخاصة بوحدة التحكم عن بُعد للوصول مباشرة إلى عنوان أو فصل أو لبدء التشغيل من الوقت المطلوب.
4. لإخفاء الشاشة، اضغط على الزر **INFO** مرة أخرى.

ملاحظة

للوصول إلى العنوان المطلوب في حالة عدم وجود أكثر من قرص. على سبيل المثال، في حالة وجود أكثر من فيلم على قرص DVD، يتم التعرف على كل فيلم.	
يتم تسجيل معظم أقراص DVD في فصول حتى يمكنك العثور على مقطع محدد (تشبه المواد المسجلة على قرص مضغوط).	 
لإتاحة تشغيل الفيلم من الوقت المطلوب. يجب إدخال وقت البدء كمرجع. لا تعمل وظيفة البحث عن الوقت مع بعض الأقراص.	
للإشارة إلى لغة المادة الصوتية المسجلة للفيلم. في المثال، يتم تشغيل المادة الصوتية المسجلة في صوت English 5.1 CH . يمكن أن يحتوي قرص DVD على ما يصل إلى ثمان مواد صوتية مسجلة مختلفة.	
للإشارة إلى لغات الترجمة المصاحبة المتوفرة على القرص. ستمكن من اختيار لغات الترجمة المصاحبة أو إيقاف تشغيلها من الشاشة، إذا كنت تفضل ذلك. يمكن أن يحتوي قرص DVD على ما يصل إلى ٣٢ ترجمة مصاحبة مختلفة.	

إذا كنت تستخدم تلفاز بنسبة الارتفاع إلى العرض ٣: ٤

للأقراص ذات نسبة الارتفاع إلى العرض ٩:١٦

LetterBox 4:3

لعرض محتوى عنوان DVD بنسبة الارتفاع إلى العرض ٩:١٦. ستظهر الأشرطة السوداء في الجزء العلوي والسفلي من الشاشة.

Pan&Scan 4:3

يتم اقتصاص الأجزاء اليسرى واليمنى من الشاشة بالإضافة إلى عرض تكبير الجزء الأوسط من الشاشة بنسبة الارتفاع إلى العرض ٩:١٦.

SCREEN FIT

يتم اقتصاص الأجزاء العلوية والسفلية واليسرى واليمنى من الشاشة بالإضافة إلى تكبير الجزء الأوسط من الشاشة.

ZOOM FIT

يتم اقتصاص الأجزاء العلوية والسفلية واليسرى واليمنى من الشاشة بالإضافة إلى تكبير الجزء الأوسط من الشاشة.

للأقراص التي تعمل بنسبة الارتفاع إلى العرض ٣: ٤

Normal Screen

لعرض محتوى عنوان DVD بنسبة الارتفاع إلى العرض ٣:٤.

SCREEN FIT

يتم اقتصاص الأجزاء العلوية والسفلية من الشاشة بالإضافة إلى عرض الشاشة الكاملة. يتم مد مظهر الصورة رأسياً.

ZOOM FIT

يتم اقتصاص الأجزاء العلوية والسفلية واليسرى واليمنى من الشاشة بالإضافة إلى تكبير الجزء الأوسط من الشاشة.

ملاحظة

قد تؤدي هذه الوظيفة إلى نتائج مختلفة حسب نوع القرص.

تحديد لغة الصوت

يمكنك تحديد لغة الصوت المطلوبة على نحو سريع باستخدام الزر **AUDIO**.

استخدام زر **AUDIO**

١. اضغط على الزر **AUDIO**. يتغير الصوت عند الضغط على الزر بشكل متكرر.
يتم عرض لغات الصوت بواسطة الاختصارات.

DVD



VCD



عند تشغيل قرص VCD، يمكنك التحديد من بين **Stereo** أو **Right** أو **left**

٢. لإزالة الرمز **AUDIO**، اضغط على الزر **CANCEL** أو الزر **RETURN**...

ملاحظة

- تعتمد هذه الوظيفة على لغات الصوت التي تم تشفيرها على القرص وقد لا تعمل.
- يمكن أن يحتوي قرص DVD على ما يصل إلى ٨ لغات صوت.
- لاستخدام نفس لغة الصوت متى تم تشغيل قرص DVD؛
رجع إلى "استخدام لغة الصوت" بصفحة ٢٥.

تحديد لغة الترجمة المصاحبة

يمكنك تحديد الترجمة المصاحبة المطلوبة على نحو سريع باستخدام الزر **SUBTITLE** باستخدام الزر **SUBTITLE** (أقراص DVD) استخدام الزر **SUBTITLE** (أقراص DVD)

١. اضغط على الزر **SUBTITLE**. يتم عرض لغات الترجمة المصاحبة المتوافرة باستخدام الاختصارات. يتم تغيير الترجمة المصاحبة عند الضغط على الزر بشكل متكرر.

DVD



٢. لإزالة الرمز **SUBTITLE**، اضغط على الزر **CANCEL** أو الزر **RETURN**.

ملاحظة

- قد تحتاج إلى تغيير الترجمة المصاحبة المطلوبة في قائمة **DISC MENU**.
- حسب نوع القرص. اضغط على الزر **DISC MENU**.
- تعتمد هذه الوظيفة على لغات الترجمة المصاحبة التي تم تشفيرها على القرص وقد لا تعمل على كل أقراص DVD.
- يمكن أن يحتوي قرص DVD على ما يصل إلى ٣٢ لغة للترجمة المصاحبة.
- لعرض نفس لغة الترجمة المصاحبة عند تشغيل قرص DVD في أي وقت، ارجع إلى "استخدام لغة الترجمة المصاحبة" بصفحة ٢٥.

تغيير زاوية الكاميرا

إذا كان قرص DVD يحتوي على زوايا متعددة لمشهد معين، يمكنك استخدام وظيفة **ANGLE**.

استخدام وظيفة **ANGLE** (أقراص DVD)

إذا كان القرص يشتمل على زوايا متعددة، فستظهر الوظيفة **ANGLE** على الشاشة.

١. أثناء وضع التشغيل، اضغط على الزر **MENU** بوحدة التحكم عن بُعد.
٢. اضغط على الزرين **▲▼** لتحديد **Function**. ثم اضغط على **▶** أو الزر **ENTER**.
٣. اضغط على الزرين **▲▼** لتحديد **Angle**. ثم اضغط على **▶** أو الزر **ENTER**.

الوظائف المتقدمة

ضبط نسبة الارتفاع إلى العرض (EZ View)

للتشغيل باستخدام نسبة الارتفاع إلى العرض (DVD)

- اضغط على الزر **EZ VIEW**.
- يتغير حجم الشاشة عند الضغط على الزر بشكل متكرر.
- يعمل وضع تكبير/تصغير الشاشة بشكل مختلف وفقاً لإعدادات الشاشة في قائمة **Display Setup**.
- للتأكد من التشغيل الصحيح لزر **EZ VIEW**، بتعين عليك ضبط نسبة الارتفاع إلى العرض الصحيحة في قائمة إعداد **Dis** (انظر الصفحات من ٢٦ إلى ٢٧).

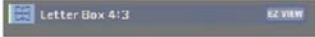

إذا كنت تستخدم تلفازاً بنسبة الارتفاع إلى العرض ٩:١٦

للأقراص التي تعمل بنسبة الارتفاع إلى العرض ٩:١٦

- WIDE SCREEN** - لعرض محتوى عنوان DVD في نسبة الارتفاع إلى العرض ٩:١٦.
- SCREEN FIT** - يتم اقتصاص الأجزاء العلوية والسفلية من الشاشة. عند تشغيل قرص بنسبة الارتفاع إلى العرض ١٠٢٠٣٥، تختفي الأشرطة السوداء العلوية والسفلية للشاشة. يتم مَد مظهر الصورة رأسياً. (حسب نوع القرص، قد لا تختفي الأشرطة السوداء بالكامل).
- ZOOM FIT** - يتم اقتصاص الأجزاء العلوية والسفلية واليسرى واليمينى من الشاشة بالإضافة إلى تكبير الجزء الأوسط من الشاشة.

للأقراص التي تعمل بنسبة الارتفاع إلى العرض ٣:٤

- NORMAL WIDE** - لعرض محتوى عنوان DVD بنسبة الارتفاع إلى العرض ٩:١٦. يتم مَد مظهر الصورة أفقياً.
- SCREEN FIT** - يتم اقتصاص الأجزاء العلوية والسفلية من الشاشة بالإضافة إلى عرض الشاشة الكاملة. يتم مَد مظهر الصورة رأسياً.
- ZOOM FIT** - يتم اقتصاص الأجزاء العلوية والسفلية واليسرى واليمينى من الشاشة بالإضافة إلى تكبير الجزء الأوسط من الشاشة.
- Vertical Fit** - عند عرض قرص DVD بنسبة الارتفاع إلى العرض ٣:٤ باستخدام تلفاز ذي نسبة ٩:١٦، تظهر الأشرطة السوداء على الجانب الأيسر واليمين للشاشة لمنع حدوث امتداد أفقي في مظهر الصورة.

استخدام وظيفة تكرر A-B

1. اضغط على الزر **REPEAT** بوحدة التحكم عن بُعد.
2. اضغط على الزرين ◀▶ لتحديد الزر **A-B**.
3. اضغط على الزر **ENTER** عند النقطة التي ترغب في بدء تكرر التشغيل (**A**) عندها. يتم تمييز **B** تلقائياً.
4. اضغط على الزر **ENTER** عند النقطة التي ترغب في إيقاف تكرر التشغيل (**B**) عندها.
- للرجوع إلى التشغيل العادي، اضغط على الزر **CANCEL**.
5. للرجوع إلى التشغيل العادي، اضغط على الزر **REPEAT** مرة أخرى، ثم اضغط على الزرين ◀▶ لتحديد **Off** واضغط على الزر **ENTER**.

DVD



VCD



ملاحظة

- لا تسمح وظيفة **A-B REPEAT** لك بضبط النقطة (B) حتى انقضاء ٥ ثوانٍ على الأقل من زمن التشغيل بعد ضبط النقطة (A).
- حسب القرص، ربما لا تعمل وظيفة **Repeat**.
- تتيح الوظيفة **Menu Off** تقطع لأقرص **VCD2.0** يؤدي الضغط على زر **UNEM** في كل مرة إلى التبديل بين **Menu Off** و **Menu On**.

التشغيل البطيء

تتيح لك هذه الميزة التشغيل البطيء للمشاهد التي تحتوي على مشاهد استخدام الأدوات الرياضية والحركة والموسيقى وغيرها بحيث يمكنك دراستها عن قرب.

عند تشغيل قرص DVD

1. أثناء التشغيل، اضغط على الزر **PLAY/PAUSE** (▶||).
2. اضغط على الزر **SEARCH** (◀▶) لاختيار سرعة التشغيل من بين ٨/١ و ٤/١ و ٢/١ من معدل السرعة الطبيعي في الوضع **PAUSE** أو الوضع **STEP**.

- ٢. اضغط على الزرين $\blacktriangledown/\blacktriangle$ لتحديد **Function**، ثم اضغط على \blacktriangleright أو الزر **ENTER**.
 - ٣. اضغط على الزرين $\blacktriangledown/\blacktriangle$ لتحديد **Zoom**، ثم اضغط على \blacktriangleright أو الزر **ENTER**.
 - ٤. اضغط على الزرين $\blacktriangledown/\blacktriangle$ أو الزرين $\blacktriangleleft/\blacktriangleright$ لتحديد جزء الشاشة المطلوب بتكبيره، اضغط على الزر **ENTER**.
 - أثناء تشغيل قرص DVD، اضغط على خشنر
 - لتكبير $2/4/8/16$ بالترتيب.
 - أثناء تشغيل قرص VCD، اضغط على خشنر
 - لتكبير $2/4/8/16$ بالترتيب.
- رمز ملف MP3 :  - رمز ملف WMA :  - رمز الملف الحالي .JPEG :  - رمز ملف قرص صوت مضغوط .CD : 

تحديد المجلد

يمكن تحديد المجلد في كل من الوضع **Play** أو **Stop**.

- لتحديد المجلد الرئيسي
اضغط على الزر **RETURN** للانتقال إلى المجلد الرئيسي، أو اضغط على الزرين $\blacktriangledown/\blacktriangle$ لتحديد "...". ثم اضغط على **ENTER** كي تنتقل إلى المجلد الرئيسي.

- لتحديد المجلد النظري
اضغط على الزرين $\blacktriangledown/\blacktriangle$ لتحديد المجلد المطلوب، ثم اضغط على **ENTER**.
- لتحديد المجلد الفرعي
اضغط على الزرين $\blacktriangledown/\blacktriangle$ لتحديد المجلد المطلوب، ثم اضغط على **ENTER**.

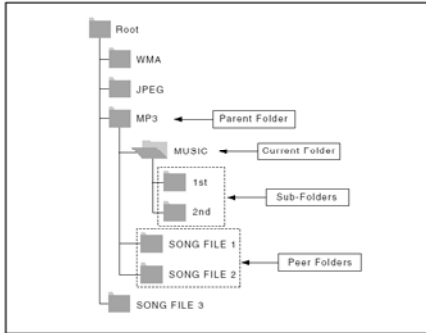

تشغيل MP3/WMA/CD قرص الصوت المضغوط

١. افتح درج الأقراص. ضع القرص في الدرج. أغلق الدرج.
- يتم تشغيل نوع واحد فقط من الملفات متى احتوى القرص أو المجلد على كل من ملفات MP3 و WMA.
٢. اضغط على الزرين $\blacktriangledown/\blacktriangle$ لتحديد ملف أغنية.
اضغط على **ENTER** لبدء تشغيل ملف الأغنية.



- ٢. اضغط على الزرين $\blacktriangledown/\blacktriangle$ لتحديد **Function**، ثم اضغط على \blacktriangleright أو الزر **ENTER**.
- ٣. اضغط على الزرين $\blacktriangledown/\blacktriangle$ لتحديد **Zoom**، ثم اضغط على \blacktriangleright أو الزر **ENTER**.
- ٤. اضغط على الزرين $\blacktriangledown/\blacktriangle$ أو الزرين $\blacktriangleleft/\blacktriangleright$ لتحديد جزء الشاشة المطلوب بتكبيره، اضغط على الزر **ENTER**.
 - أثناء تشغيل قرص DVD، اضغط على خشنر
 - لتكبير $2/4/8/16$ بالترتيب.
 - أثناء تشغيل قرص VCD، اضغط على خشنر
 - لتكبير $2/4/8/16$ بالترتيب.

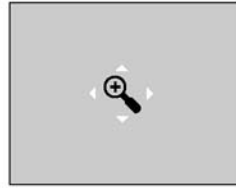
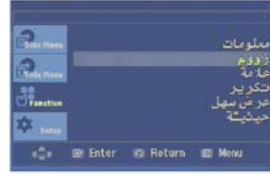

قائمة مقاطع ملفات MP3/WMA/JPEG قرص صوت مضغوط

تحتوي أقراص الصوت المضغوطة أو الأقراص التي تتضمن ملفات MP3/WMA/JPEG على أغاني خاصة وألوان الصور التي يمكن تنظيمها في مجلدات على النحو الموضح أدناه، وهي تشابه مع طريقة استخدام الكمبيوتر لوضع الملفات في مجلدات مختلفة.



- فتح درج الأقراص.
- وضع القرص في الدرج.
- أغلق الدرج.
- يتم إغلاق الدرج وعرض الشاشة التالية.

- اسم الملف قيد التشغيل حالياً.
- زمن التشغيل الحالي.
- وضع التشغيل الحالي. يوجد أربعة أوضاع. يمكن تحديدها بالترتيب عن طريق الضغط على الزر **REPEAT**.

- **Off**: تشغيل عادي
- **Track**: تكرار المادة المسجلة الحالية.
- **Folder**: تكرار المجلد الحالي
- **Random**: سيتم تشغيل الملفات الموجودة على القرص بترتيب عشوائي.

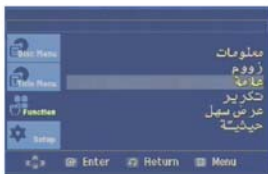

٣. اضغط على الزرين **▲▼** لتحديد **Bookmark**. ثم اضغط على

▶ أو الزر **ENTER**.



٤. عند الوصول إلى المشهد المطلوب بمميزه، اضغط على الزر **ENTER**. يمكن تمييز حتى ثلاثة مشاهد في المرة الواحدة.



ملاحظة

- تتيح وظيفة **Menu Off** فقط لأقرص **VCD2.0**. يؤدي الضغط على زر **DISC MENU** في كل مرة إلى التبديل بين **Menu Off** و **Menu On**.
- حسب نوع القرص، قد لا تعمل وظيفة **Bookmark**.

استدعاء مشهد مميز بعلامة

٣-١. تتماثل الخطوات من ٣-١ مع تلك الواردة في "استخدام وظيفة العلامات" بصفحة ٢٠.

٤. اضغط على الزرين **▶◀** لتحديد مشهد مميز بعلامة.



٥. اضغط على الزر **PLAY/PAUSE (||)** لتخطي المشهد المميز بعلامة.

مسح علامة

٣-١. تتماثل الخطوات من ٣-١ مع تلك الواردة في "استخدام وظيفة العلامات" بصفحة ٢٠.

٤. اضغط على الزرين **▶◀** لتحديد رقم العلامة المطلوب حذفها.

٥. اضغط على الزر **CANCEL** لحذف رقم العلامة.



استخدام الوظيفة التكبير

استخدام وظيفة التكبير (أقرص DVD/VCD)

١. أثناء وضع التشغيل أو الإيقاف المؤقت، اضغط على الزر **MENU** بوحدة التحكم من بعد.

٤. اضغط على الزرين **▶◀** أو يمكنك استخدام أزرار الأرقام بوحدة التحكم من بعد لتحديد الزاوية المطلوبة.



ملاحظة

- إذا كان القرص يحتوي على زاوية واحدة فقط، فلن تعمل هذه الميزة.
- حالياً، يحتوي عدد قليل من الأقراص على هذه الميزة.
- حسب نوع القرص، قد لا تعمل هذه الوظائف.

استخدام وظيفة التخطي/إعادة التشغيل الفوري

استخدام وظيفة إعادة التشغيل الفوري (أقرص DVD)

إذا فاتك عرض مشهد معين، فيمكنك عرضه مرة أخرى باستخدام هذه الوظيفة.

إذا تم الضغط على الزر **INSTANT REPLAY**، فسيقتل المشهد الحالي إلى الخلف بمقدار ١٠ ثوانٍ تقريباً ويتم تشغيله.

استخدام وظيفة التخطي الفوري

استخدم هذه الوظيفة لكي يتخطى التشغيل ١٠ ثوانٍ أمامية من المشهد الحالي.

اضغط على الزر **INSTANT SKIP**.

- سيتخطى التشغيل ١٠ ثوانٍ أمامية.

ملاحظة

حسب نوع القرص، قد لا تعمل هذه الوظائف.

استخدام الوظيفة التكبير

تتيح لك هذه الميزة وضع علامة على أجزاء قرص **DVD** أو قرص **VCD** (وضع **Menu Off**) بحيث يمكنك الوصول إليها بسرعة في وقت لاحق.

استخدام وظيفة العلامات (أقرص DVD/VCD)

١. أثناء وضع التشغيل أو الإيقاف المؤقت، اضغط على الزر **MENU** بوحدة التحكم من بعد.

٢. اضغط على الزرين **▲▼** لتحديد **Function**. ثم اضغط على **▶** أو الزر

ENTER

وظائف كاروكي

وظائف كاروكي

تسلسل عمليات التشغيل

١. قم بتوصيل أطراف خرج الصوت المزوج مع التلفاز أو مضخم الصوت. (انظر الصفحات من ٩ إلى ١٣)
٢. قم بتوصيل الميكروفون في مقبس MIC. بعد توصيل الميكروفون، يمكن استخدام وظائف كاروكي.

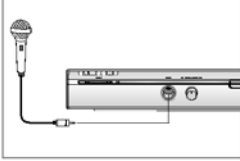

أزرار التحكم الرئيسية

١. قم بتشغيل قرص الكاروكي الذي يشتمل على الأغاني المطلوبة. اضغط على الزر **KARAOKE**.
٢. اضغط على الزر **▶** لتغيير النغمة المطلوبة.



ملاحظة

- إذا كنت تسمع صوتاً معيناً (صراخ أو نباح) عند استخدام ميزة كاروكي، فانقل الميكروفون بعيداً عن الميكبرات أو قم بخفض مستوى صوت الميكروفون أو مستوى صوت المكبر.
- عند تشغيل قرص يشتمل على ملفات MP3 و WMA و DTS و LPCM، فلن تعمل ميزة كاروكي.
- عند توصيل MIC، لا يعمل طرف التوصيل Digital Out.
- إذا تم توصيل MIC في VCD 2.0، فسيتم ضبط التشغيل على الوضع Menu off بشكل تلقائي.
- يصدر صوت MIC من خلال خرج الصوت الشايطي فقط.

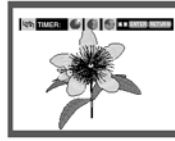

ملاحظة

- حسب حجم الملف، قد يكون مقدار الزمن الفاصل بين كل صورة مختلفاً عن هذا الدليل.
- إذا لم يتم الضغط على أي زر، فسيبدأ عرض الشرائح تلقائياً خلال ١٠ ثوانٍ بشكل افتراضي.

تشغيل JPEG - MP3

يمكنك تشغيل ملفات JPEG مع استخدام الموسيقى كخلفية.

١. اضغط على الزرين **▶** لتحديد ملف MP3 في قائمة المقاطع ثم اضغط على الزر **ENTER**.
٢. اضغط على الزرين **▶** لتحديد ملف JPEG في قائمة المقاطع ثم اضغط على الزر **ENTER**.
- سيتم تشغيل الموسيقى من البداية
٣. اضغط على الزر **Stop** عندما تريد إيقاف التشغيل.

ملاحظة

يجب أن تكون ملفات MP3 و JPEG موجودة على نفس القرص.

أقرص CD-R ذات ملفات بامتداد JPEG

- يمكن تشغيل الملفات ذات الامتداد ".jpg" و ".JPG" فقط.
- إذا كان القرص غير مغلق، فسيستغرق وقتاً أطول لبدء التشغيل وقد يتعذر تشغيل لكافة الملفات المسجلة.
- يمكن تشغيل أقرص CD-R التي تشتمل على ملفات JPEG بتنسيق ISO 9660 أو Joliet فقط.
- لا يجوز أن يكون اسم ملف JPEG أطول من ٨ أحرف ويجب ألا يشتمل على مسافات فارغة أو أحرف خاصة (+ = /).
- يمكن تشغيل قرص تمت كتابته على جلسات متتابعة فقط. إذا احتوى قرص الجلسات المتعددة على مقطع فارغ، فيمكن تشغيل العرض حتى المقطع الفارغ فقط.
- يمكن تسجيل ٣٠٠٠ صورة كحد أقصى على قرص مضغوط واحد.
- يُنصح باستخدام أقرص Kodak Picture CD.
- عند تشغيل قرص Kodak Picture CD، يمكن تشغيل ملفات JPEG فقط في مجلد الصور.
- قرص Kodak Picture CD: يمكن تشغيل ملفات JPEG الموجودة في مجلد الصور بشكل تلقائي.
- قرص Konica Picture CD: إذا كنت تريد عرض الصورة، فحدد ملفات JPEG في قائمة المقاطع.
- قرص Fuji Picture CD: إذا كنت تريد عرض الصورة، فحدد ملفات JPEG في قائمة المقاطع.
- قرص QSS Picture CD: قد لا تستطيع الوحدة تشغيل قرص QSS Picture CD.
- إذا كان عدد الملفات الموجودة في قرص واحد فقط يزيد عن ٥٠٠ ملف، فيمكن تشغيل ٥٠٠ ملف بتنسيق JPEG فقط.
- إذا كان عدد الجملدات الموجودة في قرص واحد فقط يزيد عن ٥٠٠ مجلد، فيمكن تشغيل ملفات JPEG فقط في ٥٠٠ مجلد.

التكرار والتشغيل العشوائي

- اضغط على الزر **REPEAT** لتغيير وضع التشغيل. توجد أربعة أوضاع تشغيل مثل **Random, Folder, Track, Off**.
- Off**: تشغيل عادي.
- Track**: تكرار ملف الأغنية الحالي.
- Folder**: تكرار ملفات الأغاني المشابهة في الامتداد في الجلد الحالي.
- Random**: سيتم تشغيل ملفات الأغاني المتطابقة في الامتداد بترتيب عشوائي.
- لاستئناف التشغيل العادي، اضغط على الزر **CANCEL**.

تشغيل قرص الصور

- هام:
- لا تعتبر النوصيات المذكورة أعلاه ضماناً بأن مشغل أقراص DVD سيقيم بتشغيل تسجيلات MP3، أو توكيذاً على جودة الصوت. يجب ملاحظة أن بعض تقنيات وأساليب تسجيل ملفات MP3 على أقراص CD-R تمنع التشغيل الأمثل لهذه الملفات باستخدام مشغل أقراص DVD (كاسترخاض جودة الصوت وعجز المشغل في بعض الحالات عن قراءة الملفات).
- تستطيع هذه الوحدة تشغيل حتى ٥٠٠ ملف و ٥٠٠ مجلد كحد أقصى في القرص الواحد.

ملف MP3/WMA بقرص CD-R

- عند تسجيل ملفات MP3 أو WMA على قرص CD-R، يرجى الرجوع إلى ما يلي.
- يجب أن تكون ملفات **GC MP3** و **WMA** بتسبيق **ISO 9660** أو **JOLIET** يتوافق بتسبيق **Joliet ISO 9660** مع نظام التشغيل **Microsoft Windows** و **Microsoft DOS** و **Apple** و **caM**. وهو التسبيق الأكثر استخداماً.
- عند تسمية ملفات MP3 أو WMA، يجب ألا يتجاوز الاسم ٨ حروف وأدخل 'MP3' كامتداد للملف.
- التسبيق العام للاسم: **Title.mp3** أو **Title.wma**. عند كوين العنوان، تأكد من استخدام ٨ حروف أو أقل وعدم وجود مسافات في الاسم وتجنب استخدام الحروف الخاصة بما في ذلك: (، /، \، =، +).
- استخدم معدل نقل فك ضغط لا يقل عن ١٢٨ كيلو بايت في الثانية عند تسجيل ملفات MP3. تعتمد جودة صوت ملفات MP3 بشكل أساسي على معدل الضغط/فك الضغط المحدد. يتطلب الحصول على صوت قرص الصوت المضغوط متوفر معدل عينة تناظري/رقمي، مما يعني التحويل إلى تسبيق MP3. بما لا يقل عن ١٢٨ كيلو بايت في الثانية وحتى ١٦٠ كيلو بايت في الثانية. بينما لا يؤدي اختيار المعدلات الأعلى، مثل ١٩٢ كيلو بايت في الثانية أو ما يزيد، إلى الحصول على جودة صوت أفضل إلا في الحالات النادرة. وبالعكس، لن يتم تشغيل الملفات ذات معدل فك الضغط الذي يقل عن ١٢٨ كيلو بايت في الثانية بشكل صحيح.



ملاحظة

- اضغط على الزر **STOP** للرجوع إلى قائمة المقاطع.
- عند تشغيل قرص **Kodak Picture CD**، تعرض الوحدة الصور مباشرة وليس قائمة المقاطع.

التدوير

- يؤدي الضغط على الزر **ENTER** في كل مرة إلى تدوير الصورة بمقدار ٩٠ درجة في اتجاه عقارب الساعة.

التكبير

- اضغط على الزرين **▶** أو الزرين **◀** لتحديد جزء الشاشة الذي تريد تكبيره. اضغط على الزر **ENTER**. يؤدي الضغط على الزر **ENTER** كل مرة إلى تكبير الصورة بمقدار الضعف.

عرض الشرائح

- تنتقل الوحدة إلى وضع عرض الشرائح.
- قبل بدء عرض الشرائح، يجب ضبط الفاصل الزمني بين الصور.
- عند تحديد هذا الرمز والضغط على الزر **ENTER**، فستغير الصور تلقائياً بعد فاصل زمني ٦ ثوانٍ تقريباً.
- تغيير الصور تلقائياً بعد فاصل ١٢ ثانية تقريباً.
- تغيير الصور تلقائياً بعد فاصل ١٨ ثانية تقريباً.

إعداد خيارات الصوت

تتيح لك خيارات الصوت إعداد جهاز الصوت وإعدادات حالة الصوت حسب نظام الصوت المستخدم.

1. أثناء ضبط الوحدة على الوضع Stop، اضغط على الزر MENU.
2. اضغط على الزرين ▼▲ لتحديد Setup، ثم اضغط على ► أو الزر ENTER.
3. اضغط على الزرين ▼▲ لتحديد Audio Setup، ثم اضغط على ► أو الزر ENTER.
4. اضغط على الزرين ▼▲ لتحديد العنصر المطلوب ثم اضغط على ► أو الزر ENTER.

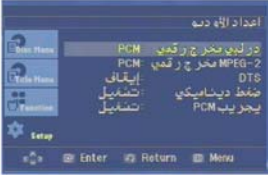

- Dolby Digital Out** ①
- PCM: للتحويل إلى صوت (2CH) PCM.
 - Bitstream: لإخراج إشارات Dolby Digital من خلال الخرج الرقمي.
 - حدّد Bitstream عند التوصيل بجهاز فك تشفير Dolby Digital.
- MPEG-2 Digital Out** ②
- PCM: للتحويل إلى صوت (2CH) PCM.
 - Bitstream: للتحويل إلى MPEG-2 Digital Bitstream.
 - حدّد Bitstream عند استخدام خرج الصوت الرقمي (8CH و 5.1CH).
- DTS** ③
- حدّد On عند التوصيل بجهاز فك تشفير DTS.
 - Off: لا يؤدي إلى إخراج إشارات رقمية.
 - On: يؤدي إلى إخراج تدفق البت الخاص بـ DTS عن طريق الخرج الرقمي.

ملاحظة

- لا يوجد خرج صوت تناظري عند تشغيل قرص صوت DTS.

استخدام لغة الصوت

1. أثناء ضبط الوحدة على الوضع Stop، اضغط على الزر MENU.
2. اضغط على الزرين ▼▲ لتحديد Setup، اضغط على ► أو الزر ENTER.
3. اضغط على الزرين ▼▲ لتحديد Language Setup، ثم اضغط على ► أو الزر ENTER.
4. اضغط على الزرين ▼▲ لتحديد Audio، ثم اضغط على ► أو الزر ENTER.
5. اضغط على الزرين ▼▲ لتحديد اللغة المطلوبة، ثم اضغط على ► أو الزر ENTER.
 - حدّد "Original" إذا كنت تريد ضبط اللغة الافتراضية للمادة المسجلة بحيث تكون اللغة الأصلية لتسجيل القرص.
 - إذا كانت اللغة المحددة غير مسجلة على القرص، فسيتم تحديد اللغة الأصلية مسبقاً لتسجيل.
 - يتم تحديد اللغة وتعود الشاشة إلى قائمة Language Setup.
 - لإخفاء، عرض قائمة الإعدادات، اضغط على الزر MENU.



استخدام لغة الترجمة المصاحبة

1. أثناء ضبط الوحدة على الوضع Stop، اضغط على الزر MENU.
2. اضغط على الزرين ▼▲ لتحديد Setup، ثم اضغط على ► أو الزر ENTER.
3. اضغط على الزرين ▼▲ لتحديد Language Setup، ثم اضغط على ► أو الزر ENTER.
4. اضغط على الزرين ▼▲ لتحديد Subtitle، ثم اضغط على ► أو الزر ENTER.
5. اضغط على الزرين ▼▲ لتحديد اللغة المطلوبة ثم اضغط على ► أو الزر ENTER.
 - حدّد "Automatic" إذا كنت تريد ضبط لغة الترجمة المصاحبة على نفس اللغة التي تم تحديدها كلغة الصوت.
 - قد لا تشمل بعض الأقراص على لغة التي تم تحديدها كلغة أولى، وفي هذه الحالة يستخدم القرص إعداد اللغة الأصلية.
 - يتم تحديد اللغة وتعود الشاشة إلى قائمة الإعدادات.
 - لإخفاء، عرض قائمة الإعدادات، اضغط على الزر MENU.

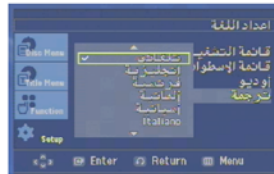

إعدادات ميزات اللغة

إذا تم ضبط قائمة المشغل وقائمة الأقراص ولغة الصوت ولغة الترجمة المصاحبة بشكل مسبق، فستظهر جميعاً بشكل تلقائي في كل مرة يتم فيها عرض فيلم.

استخدام لغة قائمة المشغل

1. أثناء ضبط الوحدة على الوضع Stop، اضغط على الزر **MENU**.
 2. اضغط على الزرين **▼▲** لتحديد **Setup**، ثم اضغط على **▶** أو الزر **ENTER**.
 3. اضغط على الزرين **▼▲** لتحديد **Language Setup**، ثم اضغط على **▶** أو الزر **ENTER**.
 4. اضغط على الزرين **▼▲** لتحديد **Player Menu**، ثم اضغط على **▶** أو الزر **ENTER**.
 5. اضغط على الزرين **▼▲** لتحديد اللغة المطلوبة، ثم اضغط على **▶** أو الزر **ENTER**.
- يتم تحديد اللغة وتعود الشاشة إلى قائمة **Language Setup**.
- لإخفاء عرض قائمة الإعدادات، اضغط على الزر **MENU**.



استخدام لغة قائمة الأقراص

تؤدي هذه الوظيفة إلى تغيير لغة النص المعروض على شاشات قائمة القرص فقط.

1. أثناء ضبط الوحدة على الوضع Stop، اضغط على الزر **MENU**.
 2. اضغط على الزرين **▼▲** لتحديد **Setup**، ثم اضغط على **▶** أو الزر **ENTER**.
 3. اضغط على الزرين **▼▲** لتحديد **Language Setup**، ثم اضغط على **▶** أو الزر **ENTER**.
 4. اضغط على الزرين **▼▲** لتحديد **Disc Menu**، ثم اضغط على **▶** أو الزر **ENTER**.
 5. اضغط على الزرين **▼▲** لتحديد اللغة المطلوبة، ثم اضغط على **▶** أو الزر **ENTER**.
- إذا كانت اللغة المحددة غير مسجلة على القرص، فسيتم تحديد اللغة الأصلية مسبقاً للتسجيل.
- يتم تحديد اللغة وتعود الشاشة إلى قائمة **Language Setup**.
- لإخفاء عرض قائمة الإعدادات، اضغط على الزر **MENU**.



تغيير قائمة الإعدادات

استخدام القائمة الإعدادات

تتيح لك القائمة **Setup** تخصيص مشغل DVD عن طريق السماح بتحديد تفضيلات اللغة المختلفة وإعدادات مستوى رئيسي، بل وضبط المشغل على نوع شاشة التلفاز المتوفرة لديك.

1. أثناء ضبط الوحدة على الوضع Stop، اضغط على الزر **MENU** بوحدة التحكم عن بُعد. استخدم الزرين **▼▲** لتحديد **Setup**، ثم اضغط على **▶** أو الزر **ENTER**.



● إعدادات اللغة: Language Setup

● إعدادات خيارات الصوت: Audio Setup

● **Display Setup**: إعدادات خيارات شاشة العرض. استخدم هذا الخيار لتحديد نوع الشاشة المطلوب عرضها بالإضافة إلى خيارات متعددة لشاشة العرض.

● **Parental Setup**: إعدادات المستوى الرئيسي. يتيح للمستخدمين ضبط المستوى اللازم لمنع الأطفال من عرض الأفلام غير الالفة مثل الأفلام التي تتضمن مشاهد عنف والموضوعات الخاصة بالبالغين فقط الخ.

2. اضغط على الزرين **▼▲** للوصول إلى الميزات المختلفة. اضغط على **▶** أو

الزر **ENTER** للوصول إلى الميزات الفرعية.

3. لإخفاء عرض شاشة الإعدادات بعد إجراء الإعدادات، اضغط على الزر **MENU** مرة أخرى..

ملاحظة

حسب القرص، قد لا تعمل بعض الخيارات المتاحة في **SETUP MENU**.

Video Output

حدود Video Output.

– S-Video: حدد هذا الخيار عندما تريد استخدام خرج Video

– Component (I-SCAN): حدده عندما تريد استخدام خرج Component Interface (625i/525i).

– Component (P-SCAN): حدده عندما تريد استخدام خرج Component Progressive (625p/525p).

• إذا لم يتم تحديد الخيار Yes أو No في القائمة الفرعية من قائمة Display Setup في غضون ١٠ ثوانٍ، فستعود الشاشة إلى القائمة السابقة.

٣. اضغط على الزرين $\blacktriangle/\blacktriangledown$ لتحديد Parental Setup، ثم اضغط على \blacktriangleright أو الزر ENTER.



٤. اضغط على الزرين $\blacktriangle/\blacktriangledown$ لتحديد Rating Level، ثم اضغط على \blacktriangleright أو الزر ENTER.

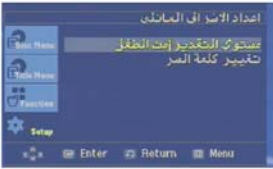

٥. أدخل كلمة المرور.

– تم ضبط كلمة المرور على 0000. بشكل افتراضي.



٦. اضغط على الزرين $\blacktriangle/\blacktriangledown$ لتحديد Rating Level المطلوب، ثم اضغط على \blacktriangleright أو الزر ENTER. (مثل الإعدادات في الوضع Kids Safe).



ملاحظة:

– فمثلاً إذا تم تحديد حتى المستوى ٦، فلن يتم تشغيل الأقراص التي تشتمل على المستوى ٧ و٨.

• لإخفاء عرض قائمة الإعدادات، اضغط على الزر MENU.



- ارجع إلى دليل مستخدم التلفاز للتعرف على ما إذا كان التلفاز يدعم المسح المتقدم. وإذا كان التلفاز يدعم الاستعراض المتقدم، فاتبع التعليمات الواردة في دليل مستخدم التلفاز فيما يتعلق بإعدادات الاستعراض المتقدم في قائمة نظام التلفاز.
- في حالة ضبط Video Output بطريقة غير صحيحة، فقد لا تظهر الشاشة.

إعدادات تحكم الآباء

تعمل وظيفة Parental بالاشتراك مع أقراص DVD التي تم تعيين تصنيف لها بحيث تساعدك على التحكم في أنواع أقراص DVD التي تشاهدها الأسرة. يوجد ما يصل إلى ٨ مستويات تصنيف على القرص.

إعدادات مستوى التصنيف

١. أثناء ضبط الوحدة على الوضع Stop، اضغط على الزر MENU.
٢. $\blacktriangle/\blacktriangledown$ لتحديد Setup، ثم اضغط على \blacktriangleright أو الزر ENTER.

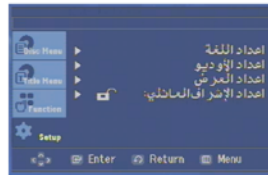

Dynamic Compression ❶

- On: لتحديد الضغط الديناميكي.
- Off: لتحديد النطاق المعياري.

PCM Down Sampling. ❷

- On: حدد هذا الخيار إذا كان مضخم الصوت المتصل بالمشغل غير متوافق مع تردد ٩٦ كيلو هرتز. وفي هذه الحالة، سيتم خفض إشارات التردد ٩٦ كيلو هرتز إلى ٤٨ كيلو هرتز.
- Off: حدد هذا الخيار عندما يكون مضخم الصوت المتصل بالمشغل متوافق مع تردد ٩٦ كيلو هرتز. وفي هذه الحالة، يتم إخراج كل الإشارات دون إجراء أي تغييرات.

ملاحظة

حتى أثناء ضبط PCM Down Sampling على الخيار Off

- ستقوم بعض الأقراص بإخراج الصوت ذي المعاينة المنخفضة فقط من خلال الإخراجات الرقمية.
- لإخفاء عرض قائمة Setup، اضغط على الزر MENU.

تم التصنيع بموجب ترخيص من Dolby Laboratories
"Dolby" ورمز حرف D المزوج يمثلان علامتين لـ Dolby Laboratories.

"DTS" و "DTS Digital Out" علامتان تجاريتان
ممسجلتان لـ Digital Theater Systems, Inc.

إعدادات خيارات العرض

تتيح لك خيارات العرض ضبط وظائف الفيديو المختلفة للمشغل.

١ أثناء ضبط الوحدة على الوضع Stop، اضغط على الزر MENU.

٢ اضغط على الزرين \blacktriangle \blacktriangledown لتحديد Setup، ثم اضغط على \blacktriangleright أو الزر ENTER.

٣ اضغط على الزرين \blacktriangle \blacktriangledown لتحديد Display Setup، ثم اضغط على \blacktriangleright أو الزر ENTER.

٤ اضغط على الزرين \blacktriangle \blacktriangledown لتحديد العنصر المطلوب ثم اضغط على \blacktriangleright أو الزر ENTER.

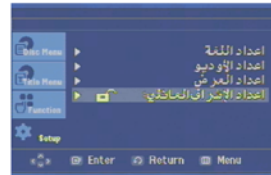

TV Aspect ❶

حسب نوع التلفاز المتوفر لديك، قد تحتاج إلى ضبط إعداد الشاشة (نسبة الارتفاع إلى العرض).

– Letter 4:3: حدد هذا الخيار عندما تريد عرض الشاشة التي تعمل بنسبة الارتفاع إلى العرض ٩:١٦ التي توفرها أقراص DVD، حتى في حالة ضبط التلفاز على نسبة الارتفاع إلى العرض ٤:٣. ستظهر الأشرطة السوداء في الجزء العلوي والسفلي من الشاشة.

– Pan&Scan 4:3: حدد هذا الخيار مع أجهزة التلفاز ذات الحجم التقليدي عندما تريد عرض الجزء الجانبي من الشاشة التي تعمل بنسبة الارتفاع إلى العرض ٩:١٦. (سيتم اقتصاص الجانب الأيسر والأيمن الأقصى من صورة الفيلم.)

– Wide 61:9: يمكنك عرض الصورة الكاملة التي يتم عرضها بنسبة الارتفاع إلى العرض ٩:١٦ على التلفاز ذي الشاشة العريضة.

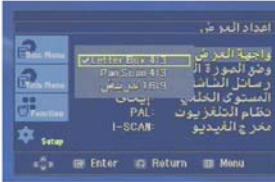

Still Mode ❷

ستساعد هذه الخيارات على منع اهتزاز الصورة في وضع الثبات بالإضافة إلى عرض النص الصغير بشكل أوضح.

– Auto: عند تحديد Auto، سيتم تحويل الوضع Field/Frame بشكل تلقائي.

– Field: حدد هذه الميزة عند اهتزاز الصورة في الوضع Auto.

– Frame: حدد هذه الميزة عندما تريد عرض الحروف الصغيرة بشكل أوضح في وضع Auto.

Screen Messages ❸

يتم استخدام هذا الخيار لتشغيل الرسائل المعروضة على الشاشة أو إيقاف تشغيلها.

Black Level ❹

يُستخدم هذا الخيار لضبط سطوع الشاشة (On أو Off)، ولا يعمل في الوضع Progressive.

TV System ❺

– NTSC: في حالة استخدام قرص NTSC

• إذا كان نظام التلفاز يحتوي على دخل فيديو PAL فقط، فيجب عليك اختيار "PAL". إذا تم اختيار "PAL"، فسيتم ضبط تنسيق خرج التداخل على خرج PAL بتردد ٦٠ هرتز.

• إذا كان نظام التلفاز يحتوي على NTSC فقط، فيجب عليك اختيار "NTSC".

– PAL: في حالة استخدام قرص PAL

• إذا كان نظام التلفاز يحتوي على دخل فيديو NTSC فقط، فيجب عليك اختيار "NTSC".

• إذا كان نظام التلفاز يحتوي على دخل PAL فقط، فيجب عليك اختيار "PAL".

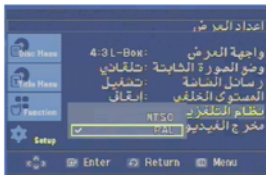

استكشاف الأخطاء وإصلاحها

قبل طلب الصيانة (استكشاف الأخطاء وإصلاحها)، يرجى الرجوع إلى ما يلي.

صفحة	الإجراءات	المشكلة
صفحة ٣	<ul style="list-style-type: none"> افحص البطارية الموجودة في وحدة التحكم عن بعد. قد تحتاج إلى استبدال البطارية. قم بتشغيل وحدة التحكم عن بعد بمسافة لا تزيد عن ٢٠ قدمًا. أخرج البطارية واضغط مع الاستمرار على واحد أو أكثر من الأزرار للدقائق عديدة لسحب المعالج الدقيق داخل وحدة التحكم عن بعد لضبطه. أعد تركيب البطارية وحاول إعادة تشغيل وحدة التحكم عن بعد مرة أخرى. 	لا يمكن إجراء أية عملية بواسطة وحدة التحكم عن بعد.
صفحة ٥	<ul style="list-style-type: none"> تأكد من تركيب القرص بحيث يكون الوجه الذي يحمل البطاقة لأعلى. افحص رقم المنطقة الخاص بقرص DVD. 	القرص لا يعمل.
صفحة ١٤	<ul style="list-style-type: none"> ٥,١ يتم إنتاج صوت القناة عند توفر الشروط التالية فقط: (١) مشغل أقراص DVD متصل بمضخم الصوت المناسب. (٢) تم تسجيل القرص باستخدام صوت قناة ٥,١. افحص ما إذا كان القرص قيد التشغيل يحمل العلامة "5.1 ch" على السطح الخارجي. تأكد ما إذا كان نظام الصوت متصلاً ويعمل على نحو مناسب. في القائمة SETUP، هل الإعداد Audio Output مضبوط على Bitstream؟ 	صوت القناة ٥,١ لا يخرج.
صفحة ٣٦-٣٥	<ul style="list-style-type: none"> لا يمكن استكمال الميزات أو الإجراءات في هذه المرة لأن: ١. البرنامج الخاص بقرص DVD يحظر ذلك. ٢. البرنامج الخاص بقرص DVD لا يدعم هذه الميزة (مثل الزوايا). ٣. الميزة غير متاحة الآن. ٤. لقد طُلبت عنوانًا أو رقم فصل أو زمن بحث خارج النطاق. 	يظهر الرمز 0 على الشاشة.
	<ul style="list-style-type: none"> تأكد ما إذا كان القرص يحتوي على الخيار Menu. 	قائمة Disc Menu لا تظهر.
صفحة ٢٨-٢٤	<ul style="list-style-type: none"> قد لا تعمل بعض الوظائف المحددة في القائمة Setup Menu بشكل مناسب، إذا لم يتم تشفير القرص باستخدام الوظيفة المطابقة. 	وضع التشغيل يختلف عن الإعداد المحدد في قائمة Setup Menu.
صفحة ٣٧-٣٦	<ul style="list-style-type: none"> نسبة الارتفاع إلى العرض الخاصة بالشاشة محددة على أقراص DVD التي تستخدمها. 	لا يمكن تغيير نسبة الارتفاع إلى العرض الخاصة بالشاشة.
صفحة ٣٦-٣٥	<ul style="list-style-type: none"> تأكد من تحديد الخرج الرقمي الصحيح في قائمة خيارات الصوت. 	لا يوجد صوت.
صفحة ١٥	<ul style="list-style-type: none"> اضغط على الزر ►► (على اللوحة الأمامية) لمدة أكثر من ٥ ثوانٍ أثناء عدم وجود أي قرص بالداخل. ستعود كافة الإعدادات إلى إعدادات المصنع مرة أخرى. 	الشاشة محظورة
صفحة ٣٨-٣٧	<ul style="list-style-type: none"> اضغط على الزر ►► (على اللوحة الأمامية) لمدة أكثر من ٥ ثوانٍ أثناء عدم وجود أي قرص بالداخل. ستعود كافة الإعدادات إلى قيم إعدادات المصنع بما في ذلك كلمة المرور. لا تلجأ إلى استخدام ذلك إلا في حالة الضرورة القصوى. 	لا يمكن تذكر كلمة المرور
	<ul style="list-style-type: none"> ارجع إلى محتويات دليل التعليمات وابحث عن الجزء الذي يشتمل على التوضيحات المتعلقة بالمشكلة الحالية، واتبع الإجراءات مرة أخرى. إذا استمرت المشكلة دون حلها، فيرجى الاتصال بأقرب مركز صيانة معتمد. 	مشكلات أخرى.
صفحة ٢	<ul style="list-style-type: none"> تأكد أن القرص غير متسخ أو مخدوش. قم بتنظيف القرص. 	الصورة غير واضحة أو مشوهة

تغيير كلمة المرور

1. أثناء ضبط الوحدة على الوضع Stop، اضغط على الزر MENU.
2. اضغط على الزرين ▲▼ لتحديد Setup، ثم اضغط على ► أو الزر ENTER.



ملاحظة

إذا نسيت كلمة المرور الخاصة بك، فانظر "نسيان كلمة المرور" في دليل استكشاف الأخطاء وإصلاحها.



3. اضغط على الزرين ▲▼ لتحديد Parental Setup، ثم اضغط على ► أو الزر ENTER.



4. اضغط على الزرين ▲▼ لتحديد Change Password، ثم اضغط على ► أو الزر ENTER. أدخل كلمة المرور (كلمة المرور الافتراضية). أدخل كلمة المرور الجديدة.

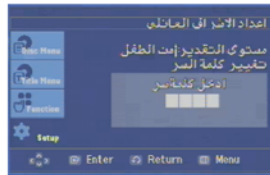
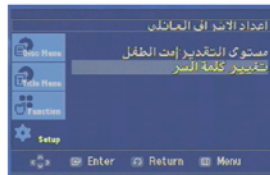

الاتصال بفروع شركة سامسونج حول العالم
إذا كانت لديك أي تعليقات أو استفسارات بشأن منتجات سامسونج، فضل بالاتصال بمركز خدمة العملاء التابع لشركة سامسونج.

Region	Country	Customer Care Center ☎	Web Site
North America	CANADA	1-800-SAMSUNG (7267864)	www.samsung.com/ca
	MEXICO	01-800-SAMSUNG (7267864)	www.samsung.com/mx
	U.S.A	1-800-SAMSUNG (7267864)	www.samsung.com
Latin America	ARGENTINE	0800-333-3733	www.samsung.com/ar
	BRAZIL	0800-124-421	www.samsung.com/br
	CHILE	800-726-7864(SAMSUNG)	www.samsung.com/cl
	COSTA RICA	0-800-507-7267	www.samsung.com/latin
	ECUADOR	1-800-10-7267	www.samsung.com/latin
	EL SALVADOR	800-6225	www.samsung.com/latin
	GUATEMALA	1-800-299-0013	www.samsung.com/latin
	JAMAICA	1-800-234-7267	www.samsung.com/latin
	PANAMA	800-7267	www.samsung.com/latin
	PUERTO RICO	1-800-682-3180	www.samsung.com/latin
	REP. DOMINICA	1-800-751-2676	www.samsung.com/latin
	TRINIDAD & TOBAGO	1-800-7267-864	www.samsung.com/latin
VENEZUELA	1-800-100-5303	www.samsung.com/latin	
Europe	BELGIUM	02 201 2418	www.samsung.com/be
	CZECH REPUBLIC	844 000 844	www.samsung.com/cz
	DENMARK	38 322 887	www.samsung.com/dk
	FINLAND	09 693 79 554	www.samsung.com/fi
	FRANCE	08 25 08 65 65 (0,15€/Min)	www.samsung.com/fr
	GERMANY	01805 - 121213 (€ 0,12/Min)	www.samsung.de
	HUNGARY	06 40 985 985	www.samsung.com/hu
	ITALIA	199 153 153	www.samsung.com/it
	LUXEMBURG	02 261 03 710	www.samsung.lu
	NETHERLANDS	0900 20 200 88 (€ 0.10/Min)	www.samsung.com/nl
	NORWAY	231 627 22	www.samsung.com/no
	POLAND	0 801 801 881	www.samsung.com/pl
	PORTUGAL	80 8 200 128	www.samsung.com/pt
	SLOVAKIA	0850 123 989	www.samsung.com/sk
	SPAIN	902 10 11 30	www.samsung.com/es
	SWEDEN	08 585 367 87	www.samsung.com/se
	U.K	0870 242 0303	www.samsung.com/uk
CIS	RUSSIA	8-800-200-0400	www.samsung.ru
	UKRAINE	8-800-502-0000	www.samsung.com/ur
Asia Pacific	AUSTRALIA	1300 362 603	www.samsung.com/au
	CHINA	800-810-5858, 010- 6475 1880	www.samsung.com.cn
	HONG KONG	2862 6001	www.samsung.com/hk
	INDIA	3030 8282 1600 1100 11	www.samsung.com/in
	INDONESIA	0800-112-8888	www.samsung.com/id
	JAPAN	0120-327-527	www.samsung.com/jp
	MALAYSIA	1800-88-9999	www.samsung.com/my
	PHILIPPINES	1800-10-SAMSUNG (7267864)	www.samsung.com/ph
	SINGAPORE	1800-SAMSUNG (7267864)	www.samsung.com/sg
	THAILAND	1800-29-3232 02-689-3232	www.samsung.com/th
	TAIWAN	0800-329-999	www.samsung.com/tw
VIETNAM	1 800 588 889	www.samsung.com/vn	
Middle East & Africa	SOUTH AFRICA	0860 7267864 (SAMSUNG)	www.samsung.com/za
	U.A.E	800SAMSUNG (7267864)	www.samsung.com/mea

متطلبات التيار الكهربى	١١٠-٢٤٠ فولت من التيار المتردد، بتردد ٥٠/٦٠ هرتز	عمامة
استهلاك التيار الكهربى	٩ واط	
الوزن	١.٧ كجم	
الأبعاد	٤٣٠ ملم (عرض) × ٢٠٧ ملم (عمق) × ٣٧ ملم (ارتفاع)	
نطاق درجة حرارة التشغيل	+٥ درجات مئوية إلى +٣٥ درجة مئوية	
نطاق رطوبة التشغيل	١٠٪ إلى ٧٥٪	
DVD (القرص الرقوى متعدد الاستخدام)	سرعة القراءة: ٤,٩ - ٣,٠٦ ميغا/الثانية. زمن التشغيل التقريبي (قرص أحادي الجانب، قرص أحادي الطبقة): ١٣٥ دقيقة.	الأقراص
CD: ١٢ سم (القرص المضغوط)	سرعة القراءة: ٤,٨ - ٥,٦ ميغا/الثانية. زمن التشغيل الأقصى: ٧٤ دقيقة.	
CD: ٨ سم (القرص المضغوط)	سرعة القراءة: ٤,٨ - ٥,٦ ميغا/الثانية. زمن التشغيل الأقصى: ٢٠ دقيقة.	
VCD: ١٢ سم	سرعة القراءة: ٤,٨ - ٥,٦ ميغا/الثانية. زمن التشغيل الأقصى: ٧٤ دقيقة (فيديو + صوت)	
خرج الفيديو	قناة: 1.0 Vp-p (حمل ٧٥ أوم)	مكون الفيديو
فيديو مركب	Y: 1.0 Vp-p (حمل ٧٥ أوم) Pr: 0.70 Vp-p (حمل ٧٥ أوم) Pb: 0.70 Vp-p (حمل ٧٥ أوم)	
S-Video	إشارات النصوع: 1.0 Vp-p (حمل ٧٥ أوم) إشارات الألوان: 0.3 Vp-p (حمل ٧٥ أوم)	
٢ قناة	أيسر (١/أيسر)، أيمن (٢/أيمن)	خرج الصوت
*استجابة التردد	معانة ٤٨ كيلو هرتز: ٤ هرتز إلى ٢٢ كيلو هرتز معانة ٩٦ كيلو هرتز: ٤ هرتز إلى ٤٤ كيلو هرتز	
*النطاق الديناميكي	١٠٠ ديسيبل	

*: المواصفات العادية

- تحتفظ شركة Samsung Electronics Co., Ltd بحق تغيير المواصفات دون إشعار.

- قيم الوزن والأبعاد هي قيم تقريبية.

مذكرة

مذكرة

مذكرة

مذكرة

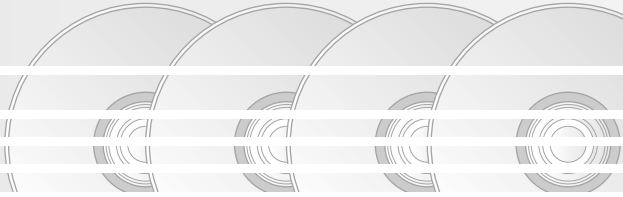

DVD Player

DVD-P260K



www.samsung.com/mea
AK68-00918M

PRECAUTIONS

1. Setting up

- Refer to the identification label located on the rear of your player for its proper operating voltage.
- Install your player in a cabinet with adequate ventilation holes (7~10cm). Do not block ventilation holes on any of the components for air circulation.
- Do not push the disc tray in by hand.
- Do not stack components.
- Be sure to turn all components off before moving the player.
- Before connecting other components to this player, be sure to turn them off.
- Be sure to remove the disc and turn off the player after use, especially if you are not going to use it for a long time.

2. For your safety

- This product utilizes a laser. Use of controls or adjustments or performance of procedures other than those specified herein may result in hazardous radiation exposure.
- Do not open covers and do not repair yourself. Refer servicing to qualified personnel.

3. Caution

- Your player is not intended for industrial use but for domestic purposes. Use of this product is for personal use only.
- Do not put any container filled with liquid or any small metal objects on the player.
- Exterior influences such as lightning and static electricity can affect normal operation of this player. If this occurs, turn the player off and on again with the POWER button, or disconnect and then reconnect the AC power cord to the AC power outlet. The player will operate normally.
- When condensation forms inside the player due to sharp changes in temperature, the player may not operate correctly. If this occurs, leave the player at room temperature until the inside of the player becomes dry and operational.

4. Disc

- Do not clean the disc using record-cleaning sprays, benzene, thinner, or other volatile solvents that may cause damage to the disc surface.
- Do not touch the disc's signal surface. Hold by the edges or by one edge and the hole in the center.
- Wipe the dirt away gently; never wipe a cloth back and forth over the disc.

5. Environmental info

- The battery used in this product contains chemicals that are harmful to the environment.
- So, dispose of batteries in the proper manner, according to federal, state, and local regulations.

The product unit accompanying this user manual is licensed under certain intellectual property rights of certain third parties. This license is limited to private non-commercial use by end-user consumers for licensed contents. No rights are granted for commercial use. The license does not cover any product unit other than this product unit and the license does not extend to any unlicensed product unit or process conforming to ISO/OUR 11172-3 or ISO/OUR 13818-3 used or sold in combination with this product unit. The license only covers the use of this product unit to encode and/or decode audio files conforming to the ISO/OUR 11172-3 or ISO/OUR 13818-3. No rights are granted under this license for product features or functions that do not conform to the ISO/OUR 11172-3 or ISO/OUR 13818-3.

CAUTION: USE OF ANY CONTROLS, ADJUSTMENTS, OR PROCEDURES OTHER THAN SPECIFIED HEREIN MAY RESULT IN HAZARDOUS RADIATION EXPOSURE.

BEFORE YOU START

TABLE OF CONTENTS

Accessories



Remote Control



Batteries for Remote Control (AAA Size)

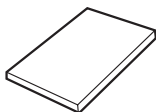

User's Manual



Video/Audio Cable

Install Batteries in the Remote control

1. Open the battery cover on the back of the remote control.
2. Insert two AAA batteries.
Make sure that the polarities (+ and -) are aligned correctly.
3. Replace the battery cover.

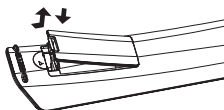

If remote control doesn't operate properly:

- Check the polarity + - of the batteries (Dry-Cell)
- Check if the batteries are drained.
- Check if remote control sensor is blocked by obstacles.
- Check if there is any fluorescent lighting nearby.

Precautions	2
Before you start	3

Setup

General Features	4
Disc Type and Characteristics	5
Description	6
Tour of the Remote Control	8

Connections

Choosing a Connection	9
-----------------------	---

Basic Functions

Playing a Disc	15
Using the Search and Skip Functions	16
Using the Display Function	16
Using the Disc and Title Menu	17
Using the Function Menu	17
Repeat Play	17
Slow Play	18

Advanced Functions

Adjusting the Aspect Ratio (EZ View)	18
Selecting the Audio Language	19
Selecting the Subtitle Language	19
Changing The Camera Angle	19
Using the Instant Replay/Skip Function.	20
Using the Bookmark Function.	20
Using the Zoom Function	20
Clips Menu for MP3/WMA/JPEG/CD Audio.	21
Folder Selection	21
MP3/WMA/CD Audio Playback	21
Picture CD Playback	22

Karaoke Functions

Karaoke Functions	23
-------------------	----

Changing Setup Menu

Using the Setup Menu	24
Setting Up the Language Features	24
Setting Up the Audio Options	25
Setting Up the Display Options	26
Setting Up the Parental Control	27

Reference

Troubleshooting	29
Specifications	30

SETUP

General Features

Excellent Sound

Dolby Digital, a technology developed by Dolby Laboratories, provides crystal clear sound reproduction.

Screen

Both regular and widescreen(16:9) pictures can be viewed.

Slow Motion

An important scene can be viewed in slow motion.

Parental Control (DVD)

The parental control allows users to set the level necessary to prohibit children from viewing harmful movies such as those with violence, adult subject matter, etc.

Various On-Screen Menu Functions

You can select various languages (Audio/Subtitle) and screen angles while enjoying movies.

Progressive Scan

Progressive scanning creates an improved picture with double scan lines of a conventional interlaced picture.

EZ VIEW (DVD)

Easy View enables picture adjustment to match your TV's screen size (16:9 or 4:3).

Digital Photo Viewer (JPEG)

You can view digital photos on your TV.

Repeat

You can repeat a song or movie simply by pressing the REPEAT button.

MP3/WMA

This unit can play discs created from MP3/WMA files.

Instant Replay (DVD)

This function is used to replay the previous 10 seconds of a movie from the current position.

Instant Skip (DVD)

This function skips playback ahead 10 seconds

Note

- Discs which cannot be played with this player.
 - DVD-ROM
 - DVD-RAM
 - CD-ROM
 - CDV
 - CDI
 - CVD
- CDGs play audio only, not graphics.
- Ability to play back may depend on recording conditions.
- DVD-R, +R
- CD-RW
- DVD+RW, -RW (V mode)
- The unit may not play certain CD-R, CD-RW and DVD-R due to the disc type or recording conditions.

COPY PROTECTION

Many DVD discs are encoded with copy protection. Because of this, you should only connect your DVD player directly to your TV, not to a VCR. Connecting to a VCR results in a distorted picture from copy-protected DVD discs.



This product incorporates copyright protection technology that is protected by methods claims of certain U.S. patents and other intellectual property rights owned by Macrovision Corporation and other rights owners. Use of this copyright protection technology must be authorized by Macrovision Corporation, and is intended for home and other limited viewing uses only unless otherwise authorized by Macrovision Corporation. Reverse engineering or disassembly is prohibited.

PROGRESSIVE SCAN OUTPUTS (525p/625p)







"CONSUMERS SHOULD NOTE THAT NOT ALL HIGH DEFINITION TELEVISION SETS ARE FULLY COMPATIBLE WITH THIS PRODUCT AND MAY CAUSE ARTIFACTS TO BE DISPLAYED IN THE PICTURE, IN CASE OF 525 OR 625 PROGRESSIVE SCAN PICTURE PROBLEMS, IT IS RECOMMENDED THAT THE USER SWITCH THE CONNECTION TO THE 'STANDARD DEFINITION' OUTPUT. IF THERE ARE QUESTIONS REGARDING YOUR TV SET COMPATIBILITY WITH THIS MODEL 525p AND 625p DVD PLAYER, PLEASE CONTACT SAMSUNG'S CUSTOMER SERVICE CENTER."

Disc Type and Characteristics

This DVD player is capable of playing the following types of discs with the corresponding logos:

Disc Types (Logos)	Recording Types	Disc Size	Max. Playing Time	Characteristics
DVD 	Audio + Video	12 Cm	Single-sided 240 min. Double-sided 480 min.	<ul style="list-style-type: none"> - DVD contains excellent sound and video due to Dolby Digital and MPEG-2 system. - Various screen and audio functions can be easily selected through the on-screen menu.
		8 Cm	Single-sided 80 min. Double-sided 160 min.	
VIDEO-CD 	Audio + Video	12 Cm	74 min.	<ul style="list-style-type: none"> - Video with CD sound, VHS quality & MPEG-1 compression technology.
		8 Cm	20 min.	
AUDIO-CD 	Audio	12 Cm	74 min.	<ul style="list-style-type: none"> - CD is recorded as a Digital Signal with better audio quality, less distortion and less deterioration of audio quality over time.
		8 Cm	20 min.	

Disc Markings

	Play Region Number
	PAL broadcast system in U.K, France, Germany, etc.
	Dolby Digital disc
	Stereo disc
	Digital Audio disc
	DTS disc
	MP3 disc

Region Number

Both the DVD player and the discs are coded by region. These regional codes must match in order for the disc to play. If the codes do not match, the disc will not play.

The Region Number for this player is described on the rear panel of the player.

You must only insert one DVD disc at a time. Inserting two or more discs will not allow to play them back and it may cause damage to the DVD player.

Description

Front Panel Controls

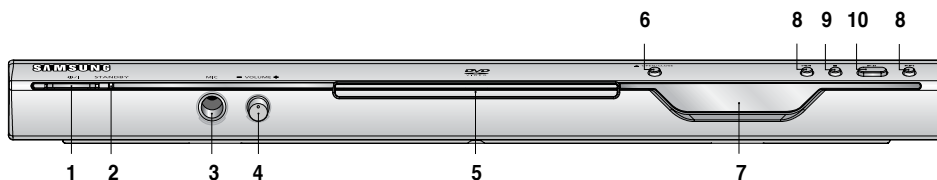

- 1. STANDBY/ON (⏻)**
When STANDBY/ON is pressed on, the indicator goes out and the player is turned on.
- 2. STANDBY indicator**
When the unit is first plugged in, this indicator lights.
- 3. MIC**
Connect Microphone for karaoke functions.
- 4. MICROPHONE VOLUME**
Use to adjust microphone volume level. Use the button by pressing it. Turn it to the left or right to control the volume.
- 5. DISC TRAY**
Place the disc here.
- 6. OPEN/CLOSE (▲)**
Press to open and close the disc tray.
- 7. DISPLAY**
Operation indicators are displayed here.
- 8. SKIP (◀◀/▶▶) SEARCH**
Allow you to search forward/backward through a disc. Use to skip the title, chapter or track.
- 9. STOP (■)**
Stops disc play.
- 10. PLAY/PAUSE (▶▶)**
Begin or pause disc play.

Front Panel Display



Total playing time/Displays various messages concerning operations such as PLAY, STOP, LOAD ...

nodSC: No disc loaded.

OPEn: The disc tray is open.

LOAD: Player is loading disc information.

Rear Panel

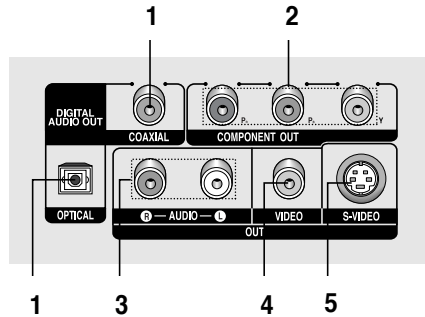

1. DIGITAL AUDIO OUT JACKS

- Use either an optical or coaxial digital cable to connect to a compatible Dolby Digital receiver.
- Use to connect to an A/V Amplifier that contains a Dolby Digital, MPEG2 or DTS decoder.

2. COMPONENT VIDEO OUT JACKS

- Use these jacks if you have a TV with Component Video in jacks. These jacks provide Pr, Pb and Y video.
- If Component(P-SCAN) Video Output is selected in Setup Menu, progressive scan mode will work.
- If Component(I-SCAN) Video Output is selected in Setup Menu, interlaced scan mode will work.

3. AUDIO OUT JACKS

Connect to the Audio input jacks of your television or audio/video receiver.

4. VIDEO OUT JACK

- Use a video cable to connect to the Video input jack on your television.
- The Video Output in Setup Menu must be set to Component(I-SCAN) or S-Video.

5. S-VIDEO OUT JACK

- Use the S-Video cable to connect this jack to the S-Video jack on your television for higher picture quality.
- The Video Output in Setup Menu must be set to S-Video.

Note

- Consult your TV User's Manual to find out if your TV supports Progressive Scan.
If Progressive Scan is supported, follow the TV User's Manual regarding Progressive Scan settings in the TV's menu system.
- If Component (P-SCAN) Video Output is selected in Setup Menu, S-Video will not work.
- See pages 26 ~ 27 to get more information on how to use the setup menu.

Tour of the Remote Control

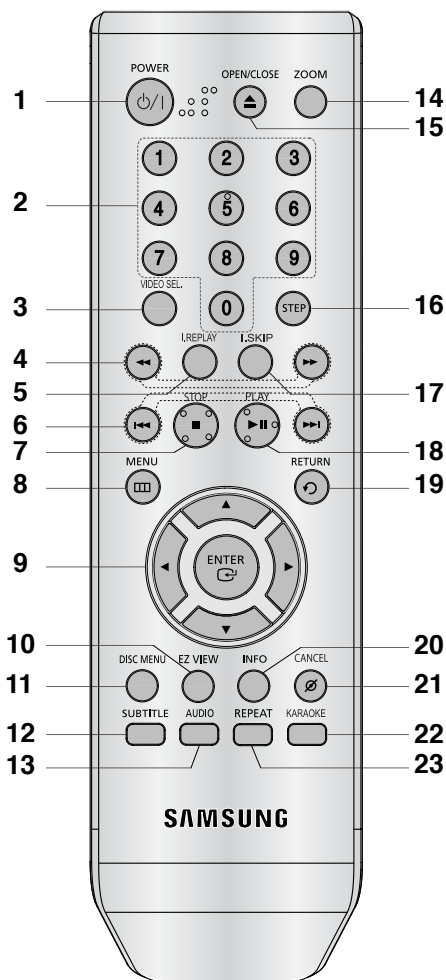

1. **DVD POWER Button**
Turns the power on or off.
2. **NUMBER Buttons**
3. **VIDEO SEL. Button**
Selects video output formats
4. **SEARCH Buttons (◀▶)**
Allow you to search forward/backward through a disc.
5. **INSTANT REPLAY Button**
This function is used to replay the previous 10 seconds of a movie from the current position.
6. **SKIP Buttons (◀◀▶▶)**
Use to skip the title, chapter or track.
7. **STOP Button (■)**
8. **MENU Button**
Brings up the DVD player's menu.
9. **ENTER/▲/▼, ◀▶ Buttons**
This button functions as a toggle switch.
10. **EZ VIEW Button**
The aspect ratio of a picture can easily be adjusted according to the screen size of your TV (16:9 or 4:3).
11. **DISC MENU Button**
Brings up the Disc menu.
12. **SUBTITLE Button**
13. **AUDIO Button**
Use this button to access various audio functions on a disc.
14. **ZOOM Button**
Enlarge DVD Picture
15. **OPEN/CLOSE (▲) Button**
To open and close the disc tray.
16. **STEP Button**
Advances play one frame at a time.
17. **INSTANT SKIP Button**
This function skips playback ahead 10 seconds.
18. **PLAY/PAUSE Button (▶||)**
Begin/Pause disc play.
19. **RETURN Button**
Returns to a previous menu.
20. **INFO Button**
Displays the current disc mode.
21. **CANCEL Button**
Use to remove menus or status displays from the screen.
22. **KARAOKE Button**
Use to begin Karaoke functions.
23. **REPEAT Button**
Allows you to repeat play a title, chapter, track, or disc.

CONNECTIONS

Choosing a Connection

The following shows examples of connections commonly used to connect the DVD player with a TV and other components.

Before Connecting the DVD Player

- Always turn off the DVD player, TV, and other components before you connect or disconnect any cables.
- Refer to the user's manual of the additional components you are connecting for more information on those particular components.

Connection to a TV (For Video)

1

Using video/audio cables, connect the **VIDEO (yellow)/AUDIO (red and white) OUT** terminals on the rear of the DVD player to the **VIDEO (yellow)/AUDIO (red and white) IN** terminals of TV.

2

Turn on the DVD player and TV.

3

Press the **TV/VIDEO** button on the TV's remote control to select **Video**.

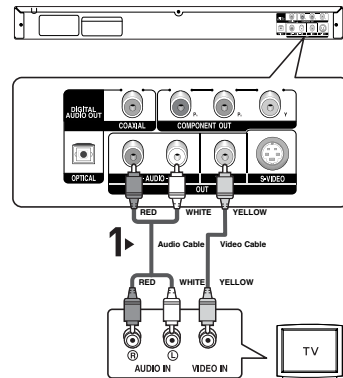

Note

- **Noise may be generated if the audio cable is too close to the power cable.**
- If you want to connect to an Amplifier, please refer to the Amplifier connection page. (See pages 13 to 14)
- The number and position of terminals can vary depending on your TV set. Please refer to the user's manual of the TV.
- If there is one audio input terminal on the TV, connect it to the [AUDIO OUT][left] (white) terminal of the DVD player.

Connection to a TV (S-Video)

- Connecting to your TV using an S-Video cable.
- You will enjoy high quality images. S-Video separates the picture element into black and white(Y) and color(C) signals to present clearer images than regular video input mode. (Audio signals are delivered through the audio output.)

1

Using an S-Video cable (not included), connect the **S-VIDEO OUT** terminal on the rear of the DVD player to the **S-VIDEO IN** terminal of TV.

2

Using the audio cables, connect the **AUDIO (red and white) OUT** terminals on the rear of the DVD player to the **AUDIO (red and white) IN** terminals of TV. Turn on the DVD player and TV.

3

Press the **TV/VIDEO** button on the TV's remote control to select **S-Video**.

4

Set the Video Output to **S-Video** in the Display Setup menu. (See pages 26 to 27)

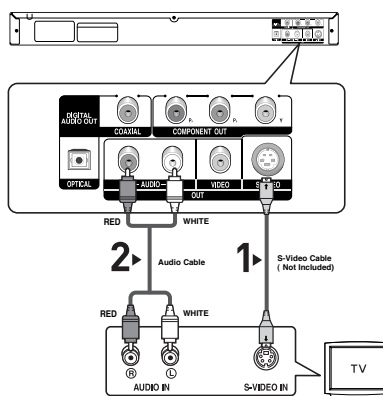

Note

- If you want to connect to an Amplifier, please refer to the Amplifier connection page. (See pages 13 to 14)
- The number and position of terminals can vary depending on the TV set. Please refer to the user's manual of the TV.
- Please do not connect S-Video and Component Video (Y, Pb, Pr) output simultaneously, as they may interfere and degrade both video output quality.

Connection to a TV (Interlace)

- Connecting to your TV using Component video cables.
- You will enjoy high quality and accurate color reproduction images. Component video separates the picture element into black and white(Y), blue(P_B), red(P_R) signals to present clear and clean images. (Audio signals are delivered through the audio output.)

1

Using component video cables (not included), connect the **COMPONENT VIDEO OUT** terminal on the rear of the DVD player to the **COMPONENT IN** terminal of TV.

2

Using the audio cables, connect the **AUDIO (red and white) OUT** terminals on the rear of the DVD player to the **AUDIO (red and white) IN** terminals of TV. Turn on the DVD player and TV.

3

Press the **TV/VIDEO** button on the TV's remote control to select **Component** or **DVD**.

4

Set the Video Output to **(I-SCAN)** in the Display Setup menu. (See pages 26 to 27)

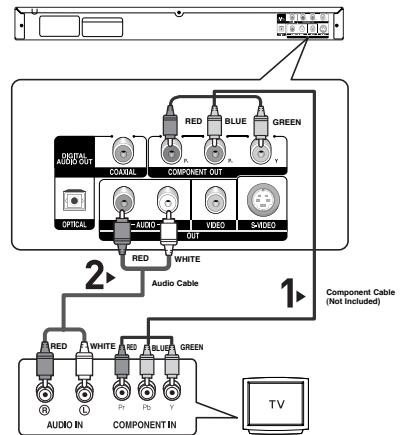

Note

- **If Video output is incorrectly set to S-Video, the screen will turn red.**
- If you want to connect to an Amplifier, please refer to the Amplifier connection page. (See pages 13 to 14)
- The component terminal of TV can be marked by "R-Y, B-Y, Y" or "Cr, Cb, Y" instead of "P_R, P_B, Y" depending on the manufacturer. The number and position of terminals can vary depending on the TV set. Please refer to the user's manual of the TV.

Connection to a TV (Progressive)

1

Using component video cables (not included), connect the **COMPONENT VIDEO OUT** terminal on the rear of the DVD player to the **COMPONENT IN** terminal of TV.

2

Using the audio cables, connect the **AUDIO (red and white) OUT** terminals on the rear of the DVD player to the **AUDIO (red and white) IN** terminals of TV. Turn on the DVD player and TV.

3

Press the **TV/VIDEO** button on the TV's remote control to select **Component** or **DVD**.

4

Set the Video Output to to **(P-SCAN)** in the Display Setup menu. (See pages 26 to 27)

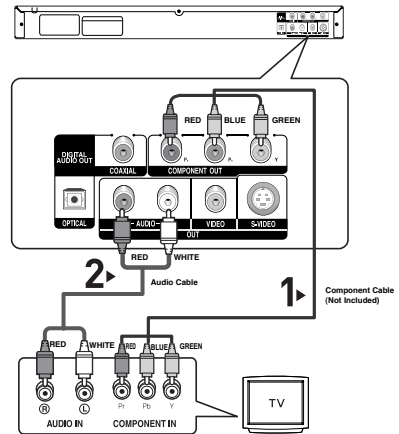

To see the progressive video output,

- Consult your TV User's Manual to find out if your TV supports **Progressive Scan**. If **Progressive Scan** is supported, follow the TV User's Manual regarding **Progressive Scan** settings in the TV's menu system.
- Depending on your TV, the connection method may differ from the illustration above.

Note

- What is "Progressive Scan"?
Progressive scan has twice as many scanning lines as the interlace output method has. Progressive scanning method can provide better and clearer picture quality.

Connection to an Audio System (2 Channel Amplifier)

1

Using the audio cables, connect the **AUDIO (red and white) OUT** terminals on the rear of the DVD player to the **AUDIO (red and white) IN** terminals of the Amplifier.

2

Using the video signal cable(s), connect the **VIDEO, S-VIDEO** or **COMPONENT OUT** terminals on the rear of the DVD player to the **VIDEO, S-VIDEO** or **COMPONENT IN** terminal of your TV.

3

Turn on the DVD player, TV, and Amplifier.

4

Press the input select button of the Amplifier to select **external input** in order to hear sound from the DVD player.

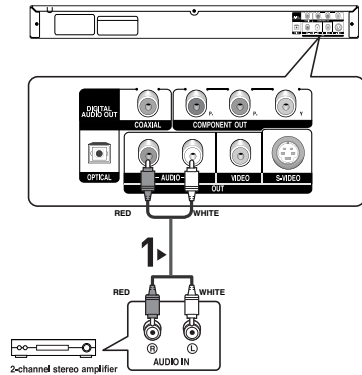

Note

- **Please turn the volume down when you turn on the Amplifier. Sudden loud sound may cause damage to the speakers and your ears.**
- Please set the audio in the menu screen according to the Amplifier. (See pages 25 to 26)
- The position of terminals can vary depending on the Amplifier. Please refer to the user's manual of the Amplifier.

Connection to an Audio System (Dolby digital, MPEG2 or DTS Amplifier)

1

If using an optical cable (not included), connect the **DIGITAL AUDIO OUT (OPTICAL)** terminal on the rear of the DVD player to the **DIGITAL AUDIO IN (OPTICAL)** terminal of the Amplifier.

If using a coaxial cable (not included), connect the **DIGITAL AUDIO OUT (COAXIAL)** terminal on the rear of the DVD player to the **DIGITAL AUDIO IN (COAXIAL)** terminal of the Amplifier.

2

Using the video signal cable(s), connect the **VIDEO, S-VIDEO** or **COMPONENT OUT** terminals on the rear of the DVD player to the **VIDEO, S-VIDEO** or **COMPONENT IN** terminal of TV.

3

Turn on the DVD player, TV, and Amplifier.

4

Press the input select button of the Amplifier to select **external input** in order to hear sound from the DVD player.

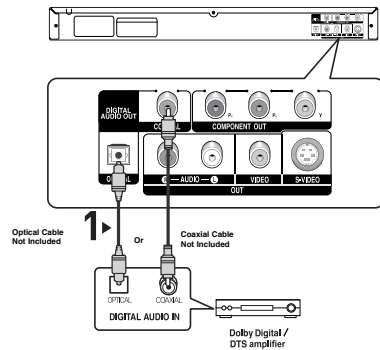

Note

- When you connect the DVD player to DTS Amplifier and play a DTS disc, set the DTS to On in Audio Setup menu. If it is set to Off, sound doesn't come out or there will be a big noise.
- Please turn the volume down when you turn on the Amplifier. Sudden loud sound may cause damage to the speakers and your ears.
- Please set the audio in the menu screen according to the Amplifier. (See pages 25 to 26)
- The position of terminals can vary depending on the Amplifier. Please refer to the user's manual of the Amplifier.
- Please remove the dust cover before using the optical cable (not included) and put the cover on the cable again when it's not used.

BASIC FUNCTION

Playing a Disc

Before Play

- Turn on your TV and set it to the correct Video Input by pressing TV/VIDEO button on the TV remote control.
- If you connected an external Audio System, turn on your Audio System and set it to the correct Audio Input.

After plugging in the player, the first time you press the DVD **POWER** button, this screen comes up: If you want to select a language, press a **NUMBER** button. (This screen will only appear when you plug in the player for the first time.) If the language for the startup screen is not set, the settings may change whenever you turn the power on or off. Therefore, make sure that you select the language you want to use.

Once you select a menu language, you can change it by pressing the **▶▶** button on the front panel of the unit for more than 5 seconds with no disc in the unit. Then the **SELECT MENU LANGUAGE** window appears again where you can reset your preferred language.



Playback

1. Press the **OPEN/CLOSE** (**▲**) button. The **STANDBY** indicator light goes out and the tray opens.
2. Place a disc gently into the tray with the disc's label facing up.
 - You must only insert one DVD disc at a time. Inserting two or more discs will not allow to play them back and it may cause damage to the DVD player.
3. Press the **PLAY/PAUSE** (**▶||**) button or **OPEN/ CLOSE** (**▲**) button to close the disc tray.
 - When you stop disc play, the player remembers where you stopped, so when you press **PLAY/PAUSE** (**▶||**) button again, it will pick up where you left off.
4. **Stopping Play**
 - Press the **STOP** (**■**) button during play.
5. **Removing Disc**
 - Press the **OPEN/CLOSE** (**▲**) button.
6. **Pausing Play**
 - Press the **PLAY/PAUSE** (**▶||**) or **STEP** button on the remote control during play.
 - Screen stops, no sound.
 - To resume, press the **PLAY/PAUSE** (**▶||**) button once again.
7. **Step Motion Play (Except CD)**
 - Press the **STEP** button on the remote control during play.
 - Each time the button is pressed, a new frame will appear.
 - No sound is heard during **STEP** mode.
 - Press the **PLAY/PAUSE** (**▶||**) button to resume normal play.
 - You can only perform step motion play in the forward direction.
8. **Slow Motion Play**
 - Press the **SEARCH** (**◀▶**) button to choose the play speed between 1/8, 1/4 and 1/2 of normal during **PAUSE** or **STEP** mode.
 - No sound is heard during slow mode.
 - Press the **PLAY/PAUSE** (**▶||**) button to resume normal play.

Note

- If the player is left in the stop mode for more than one minute without any user interaction, a screen saver will be activated. Press the **PLAY/PAUSE** (**▶||**) button to resume normal play.
- If the player is left in the stop mode for more than about 30 minutes, the power will automatically shut off except when the **MIC** is connected. (Automatic Power-Off Function)
- If the player is left for about 5 minutes in pause mode, it will stop.
- This (**⊙**) icon indicates an invalid button press.

Using the Search and Skip Functions

During play, you can search quickly through a chapter or track, and use the skip function to jump to the next selection.

Searching through a Chapter or Track

During play, press the **SEARCH** (◀◀ or ▶▶) button on the remote control for more than 1 second.

DVD	2X, 4X, 64X, 128X
VCD	4X, 8X
CD	2X, 4X, 8X

Note

- The speed marked in this function may be different from the actual speed of playback.
- No sound is hearing during search mode (Except CD).

Skipping Tracks

During play, press the **SKIP** (◀◀ or ▶▶) button.

- When playing a DVD, if you press the SKIP (▶▶) button, it moves to the next chapter. If you press the SKIP (◀◀) button, it moves to the beginning of the chapter. One more press makes it move to the beginning of the previous chapter.
- When playing a VCD 2.0 in Menu Off mode, or a VCD 1.1 or a CD, if you press the SKIP (▶▶) button, it moves to the next track. If you press the SKIP (◀◀) button, it moves to the beginning of the track. One more press makes it move to the beginning of the previous track.
- If a track exceeds 15 minutes when playing a VCD and you press the ▶▶ button, it moves forward 5 minutes. If you press the ◀◀ button, it moves backward 5 minutes.

Note







Only Menu Off is available for VCD2.0. Each press of the DISC MENU button toggles between Menu On and Menu Off.

Using the Display Function

When Playing a DVD/VCD

1. During play, press the **INFO** button on the remote control.
 - You can select Info in the function menu by pressing the MENU button.
2. Press the ▲/▼ buttons to select the desired item.
 - Only Menu Off is available for VCD2.0. Each press of the DISC MENU button toggles between Menu On and Menu Off.
3. Press the ◀/▶ buttons to make the desired setup and then press the **ENTER** button.
 - You may use the number buttons of the remote control to directly access a title, chapter or to start the playback from the desired time.
4. To make the screen disappear, press the **INFO** button again.

Note

 Title	To access the desired title when there are more than one in the disc. For example, if there is more than one movie on a DVD, each movie will be identified.
 Chapter  Track	Most DVD discs are recorded in chapters so that you can quickly find a specific passage (similar to tracks on an audio CD).
 Time	Allows playback of the film from a desired time. You must enter the starting time as a reference. The time search function does not operate on some disc.
 Audio	Refers to the language of the film soundtrack. In the example, the soundtrack is played in English 5.1CH. A DVD disc can have up to eight different soundtracks.
 Subtitle	Refers to the subtitle languages available in the disc. You will be able to choose the subtitle languages or, if you prefer, turn them off from the screen. A DVD disc can have up to 32 different subtitles.

Using the Disc and Title Menu

Using the Disc Menu

1. During the playback of a DVD disc, press the **MENU** button on the remote control.
2. Press the **▲/▼** buttons to select **Disc Menu**, then press the **▶** or **ENTER** button.

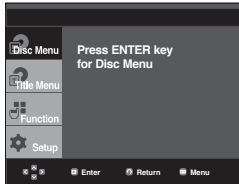

Note

- Depending on a disc, the Disc Menu may not work.
- You can also use the Disc Menu, using the DISC MENU button on the remote control.
- Only Menu Off is available for VCD2.0. Each press of the DISC MENU button toggles between Menu On and Menu Off.

Using the Title Menu

1. During the playback of a DVD disc, press the **MENU** button on the remote control.
2. Press the **▲/▼** buttons to select **Title Menu**, then press the **▶** or **ENTER** button.

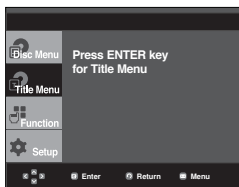

Note

- Depending on a disc, the Title Menu may not work.
- Title Menu will only be displayed if there are at least two titles in the disc.

Using the Function Menu

Using the Function Menu

1. Press the **MENU** button during playback.
2. Press the **▲/▼** buttons to select **Function**, then press the **▶** or **ENTER** button.
 - Info (See page 16)
 - Zoom (See pages 20 to 21)
 - Bookmark (See page 20)
 - Repeat (See pages 17 to 18)
 - EZ View (See pages 18 to 19)
 - Angle (See pages 19 to 20)

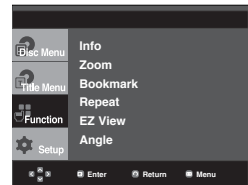

3. Press the **▲/▼** buttons to select one of the six functions. Then press the **▶** or **ENTER** button to access the function.

You can also directly select these functions using their respective buttons on the remote control.

- INFO
- EZ VIEW
- REPEAT

Repeat Play

Repeat the current track, chapter, title, a chosen section (A-B), or all of the disc.

When playing a DVD/VCD

1. Press the **REPEAT** button on the remote control. Repeat screen appears.
2. Press the **◀/▶** buttons to select **Chapter**, **Title** or **A-B**, then press the **ENTER** button.
 - DVD repeats play by chapter or title, VCD repeat play by disc or track.
 - Chapter (🔄): repeats the chapter that is playing.
 - Title (📄): repeats the title that is playing.
 - Disc (📀): repeats the disc that is playing.
 - Track (🎵): repeats the track that is playing.
 - A-B: repeats a segment of the disc that you select.

DVD

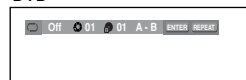

VCD

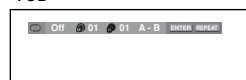

Using the A-B Repeat function

1. Press the **REPEAT** button on the remote control.
2. Press the ◀/▶ buttons to Select **A-B** button.
3. Press the **ENTER** button at the point where you want repeat play to start (A). **B** is automatically highlighted.
4. Press the **ENTER** button at the point where you want the repeat play to stop (B).
- To return to normal play, press the **CANCEL** button.
5. To return to normal play, press **REPEAT** button again, then press the ◀/▶ buttons to select **Off** and press **ENTER** button.

DVD

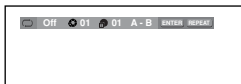

VCD

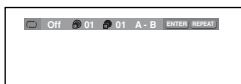

Note

- A-B REPEAT allows you to set point (B) directly after point (A) has been set.
- Depending on a disc, the Repeat function may not work.
- Only Menu Off is available for VCD2.0. Each press of the DISC MENU button toggles between Menu On and Menu Off.

Slow Play

This feature allows you to play scenes slowly containing sports, dancing, musical instruments being played etc., so you can study them more closely.

When playing a DVD

1. During play, press the **PLAY/PAUSE** (▶||) button.
2. Press the **SEARCH** (◀ / ▶) button to choose the play speed between 1/8, 1/4 and 1/2 of normal during **PAUSE** or **STEP** mode.

ADVANCED FUNCTIONS

Adjusting the Aspect Ratio (EZ View)

To play back using aspect ratio (DVD)

Press the **EZ VIEW** button.

- The screen size changes when the button is pressed repeatedly.
- The screen zoom mode operates differently depending on the screen setting in the Display Setup menu.
- To ensure correct operation of the **EZ VIEW** button, you should set the correct aspect ratio in the Display Setup menu. (See pages 26 to 27).

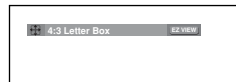

If you are using a 16:9 TV

For 16:9 aspect ratio discs

- **WIDE SCREEN**
Displays the content of the DVD title in 16:9 aspect ratio.
- **SCREEN FIT**
The top and bottom portions of the screen are cut off. When playing a 2.35:1 aspect ratio disc, the black bars at the top and bottom of the screen will disappear. The picture will look vertically stretched. (Depending on a type of disc, the black bars may not disappear completely.)
- **ZOOM FIT**
The top, bottom, left and right of the screen are cut off and the central portion of the screen is enlarged.

For 4:3 aspect ratio discs

- **Normal Wide**
Displays the content of the DVD title in 16:9 aspect ratio. The picture will look horizontally stretched.
- **SCREEN FIT**
The top and bottom portions of the screen are cut off and the full screen appears. The picture will look vertically stretched.
- **ZOOM FIT**
The top, bottom, left and right portions of the screen are cut off and the central portion of the screen is enlarged.
- **Vertical Fit**
When a 4:3 DVD is viewed on a 16:9 TV, black bars will appear at the left and right of the screen in order to prevent the picture from looking horizontally stretched.

If you are using a 4:3 TV

For 16:9 aspect ratio discs

- 4:3 Letter Box

Displays the content of the DVD title in 16:9 aspect ratio. The black bars will appear at the top and bottom of the screen.

- 4:3 Pan&Scan

The left and right portions of the screen are cut off and the central portion of the 16:9 screen is displayed.

- SCREEN FIT

The top and bottom portions of the screen are cut off and a full screen appears. The picture will look vertically stretched.

- ZOOM FIT

The top, bottom, left and right of the screen are cut off and the central portion of the screen is enlarged.

For 4:3 aspect ratio discs

- Normal Screen

Displays the content of the DVD title in 4:3 aspect ratio.

- SCREEN FIT

The top and bottom portions of the screen are cut off and the full screen appears. The picture will look vertically stretched.

- ZOOM FIT

The top, bottom, left and right portions of the screen are cut off and the central portion of the screen is enlarged.

Note

This function may behave differently depending on the type of disc.

Selecting the Audio Language

You can select a desired audio language quickly and easily with the AUDIO button.

Using the AUDIO button

1. Press the **AUDIO** button. The Audio changes when the button is pressed repeatedly.
The audio languages are represented by abbreviations.

DVD

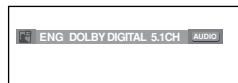

VCD



When playing a VCD, you can select among **Stereo, Left or Right**

2. To remove the **AUDIO** icon, press the **CANCEL** or **RETURN** button.

Note

- This function depends on audio languages are encoded on the disc and may not work.
- A DVD disc can contain up to 8 audio languages.
- To have the same audio language come up whenever you play a DVD; Refer to "Using the Audio Language" on page 25.

Selecting the Subtitle Language

You can select a desired subtitle quickly and easily with the SUBTITLE button.

Using the SUBTITLE button (DVD)

1. Press the **SUBTITLE** button. The subtitle languages are represented by abbreviations. The subtitle changes when the button is pressed repeatedly.

DVD

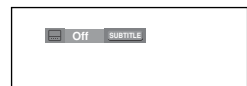

2. To remove the **SUBTITLE** icon, press the **CANCEL** or **RETURN** button.

Note

- You have to change the desired subtitle in the Disc Menu, according to discs. Press the DISC MENU button.
- This function depends on what subtitles are encoded on the disc and may not work on all DVDs.
- A DVD disc can contain up to 32 subtitle languages.
- To have the same subtitle language come up whenever you play a DVD; Refer to "Using the Subtitle Language" on page 25.

Changing the Camera Angle

When a DVD contains multiple angles of a particular scene, you can use the ANGLE function.

Using the ANGLE Function (DVD)

If the disc contains multiple angles, the ANGLE appears on the screen.

1. During play mode, press the **MENU** button on the remote control.
2. Press the **▲/▼** buttons to select **Function**, then press the **▶** or **ENTER** button.
3. Press the **▲/▼** buttons to select **Angle**, then press the **▶** or **ENTER** button.

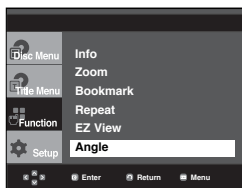

4. Press the ◀/▶ buttons or you can use the number buttons on the remote control to select the desired angle.



Note

- If the disc has only one angle, this feature won't work. Currently, very few discs have this feature.
- Depending on the disc, these functions may not work

Using the Instant Replay/Skip Function

Using the Instant Replay function (DVD)

If you miss a scene, you can see it again using this function.

If you press the **INSTANT REPLAY** button, the current scene moves backward about 10 seconds, and plays back.

Using the Instant Skip function (DVD)

Use this function to skip playback about 10 seconds ahead of the current scene.

Press the **INSTANT SKIP** button.

- Playback will skip ahead 10 seconds.

Note

Depending on the disc, these functions may not work.

Using the Bookmark Function

This feature lets you bookmark sections of a DVD or VCD (Menu Off mode) so you can quickly find them at a later time.

Using the Bookmark Function (DVD/VCD)

1. During play, press the **MENU** button on the remote control.
2. Press the ▲/▼ buttons to select **Function**, then press the ▶ or **ENTER** button.

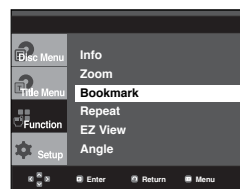

3. Press the ▲/▼ buttons to select **Bookmark**, then press the ▶ or **ENTER** button.



4. When you reach the scene you want to mark, press the **ENTER** button. Up to three scenes may be marked at a time.



Note

- Only Menu Off is available for VCD2.0. Each press of the DISC MENU button toggles between Menu On and Menu Off.
- Depending on a disc, the Bookmark function may not work.

Recalling a Marked Scene

- 1~3. The first 1~3 steps are the same as those for "Using the Bookmark Function" on page 20.

4. Press the ◀/▶ buttons to select a marked scene.



5. Press the **PLAY/PAUSE** (▶||) button to skip to the marked scene.

Clearing a Bookmark

- 1~3. The first 1~3 steps are the same as those for "Using the Bookmark Function" on page 20.

4. Press the ◀/▶ buttons to select the bookmark number you want to delete.

5. Press the **CANCEL** button to delete a bookmark number.



Using the Zoom Function

Using the Zoom Function (DVD/VCD)

1. During play or pause mode, press the **MENU** button on the remote control.

2. Press the ▲/▼ buttons to select **Function**, then press the ► or **ENTER** button.
3. Press the ▲/▼ buttons to select **Zoom**, then press the ► or **ENTER** button.
4. Press the ▲/▼ or ◀/▶ buttons to select the part of the screen you want to zoom in on. Press the **ENTER** button.
 - During DVD play, press ENTER to zoom in 2X/4X/2X/Normal in order.
 - During VCD play, press ENTER to zoom in 2X/4X/2X/Normal in order.

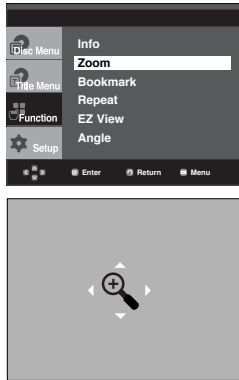

- : MP3 file icon. - : Folder icon.
- : WMA file icon. - : Current Folder icon.
- : JPEG file icon.
- : CD Audio file icon.

Folder Selection

The folder can be selected both in Stop or Play mode.

- **To select the Parent Folder**
Press the **RETURN** button to go to parent folder, or press the ▲/▼ buttons to select “.” and press **ENTER** to go to the parent folder.
- **To select the Peer Folder**
Press the ▲/▼ buttons to select the desired folder, then press **ENTER**.
- **To select the Sub-Folder**
Press the ▲/▼ buttons to select the desired folder, then press **ENTER**.

Clips Menu for MP3/WMA/JPEG/CD Audio

CD Audio or discs with MP3/WMA/JPEG contain individual songs and/or pictures that can be organized into folders as shown below. They are similar to how you use your computer to put files into different folders.



- Open the disc tray.
- Place the disc on the tray.
- Close the tray.
- The tray closes and this screen displays.

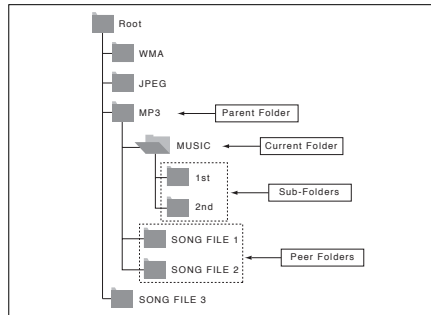

- : Name of currently playing file.
- : Current Playback Time.
- : Current Playback Mode : There are four modes. They can be selected in order by pressing the **REPEAT** button.
 - Off: Normal Playback
 - Track: Repeats the current track.
 - Folder: Repeats the current folder
 - Random: Files in the disc will be played in random order.

MP3/WMA/CD Audio Playback

1. Open the disc tray. Place the disc on the tray. Close the tray.
 - Only one kind of file is played back when a disc or a folder contains both MP3 and WMA files.
2. Press the ▲/▼ buttons to select a song file. Press **ENTER** to begin playback of the song file.



Repeat/Random Playback

Press the **REPEAT** button to change the playback mode. There are four modes, such as **Off**, **Track**, **Folder** and **Random**.

- **Off**: Normal Playback
- **Track**: Repeats the current song file.
- **Folder**: Repeats the song files which have the same extension in the current folder.
- **Random**: Song files which have the same extension will be played in random order.

To resume normal play, press the **CANCEL** button.

CD-R MP3/WMA file

When you record MP3 or WMA files on CD-R, please refer to the following.

- **Your MP3 or WMA files should be ISO 9660 or JOLIET format.**

ISO 9660 format and Joliet MP3 or WMA files are compatible with Microsoft's DOS and Windows, and with Apple's Mac. This format is the most widely used.

- **When naming your MP3 or WMA files, do not exceed 8 characters, and enter ".mp3, .wma" as the file extension.**

General name format : Title.mp3. or Title.wma. When composing your title, make sure that you use 8 characters or less, have no spaces in the name, and avoid the use of special characters including: (,/, \, =, +).

- **Use a decompression transfer rate of at least 128 Kbps when recording MP3 files.**

Sound quality with MP3 files basically depends on the rate of compression/decompression you choose. Getting CD audio sound requires an analog/digital sampling rate, that is conversion to MP3 format, of at least 128 Kbps and up to 160 Kbps. However, choosing higher rates, like 192 Kbps or more, only rarely give better sound quality. Conversely, files with decompression rates below 128 Kbps will not be played properly.

- **Use a decompression transfer rate of at least 64Kbps when recording WMA files.**

Sound quality with WMA files basically depends on the rate of compression/decompression you choose.

Getting CD audio sound requires an analog/digital sampling rate, that is conversion to WMA format, of at least 64Kbps and up to 192Kbps. Conversely, files with decompression rates below 64Kbps or over 192Kbps will not be played properly.

- **Do not try recording copyright protected MP3 files.**

Certain "secured" files are encrypted and code protected to prevent illegal copying. These files are of the following types: Windows Media™ (registered trade mark of Microsoft Inc) and SDMI™ (registered trade mark of The SDMI Foundation). You cannot copy such files.

- Important:

The above recommendations cannot be taken as a guarantee that the DVD player will play MP3 recordings, or as an assurance of sound quality. You should note that certain technologies and methods for MP3 file recording on CD-Rs prevent optimal playback of these files on your DVD player (degraded sound quality and in some cases, inability of the player to read the files).

- This unit can play a maximum of 500 files and 500 folders per disc.

Picture CD Playback

1. Select the desired folder.
2. Press the **▲/▼** buttons to select a Picture file in the clips menu and then press the **ENTER** button.
3. Press the **INFO** button on the remote control to select the menu you want to view and then press the **ENTER** button.



Note

- Press the **STOP** button to return to the clips menu.
- When playing a Kodak Picture CD, the unit displays the Photo directly, not the clips menu.

Rotation







: Each time the **ENTER** button is pressed, the picture rotates 90 degrees clockwise.

Zoom



: Press the **▲/▼** or **◀▶** buttons to select the part of the screen you want to zoom in on. Press the **ENTER** button. Each time the **ENTER** button is pressed, the picture is enlarged up to 2X.

Slide Show

-  : The unit enters slide show mode.
- Before beginning the Slide Show, the picture interval must be set.
-  : When this icon is selected and **ENTER** is pressed, the pictures change automatically with about a 6 second interval.
-  : The pictures change automatically with about a 12 second interval.
-  : The pictures change automatically with about a 18 second interval.

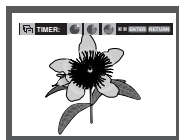

Note

- Depending on a file size, the amount of time between each picture may be different from the manual.
- If you don't press any button, the slide show will start automatically in about 10 seconds by default.

MP3 - JPEG Playback

You can play JPEG using music as a background.

1. Press the ▲/▼ buttons to select an MP3 file in the clips menu and then press the **ENTER** button.
2. Press the ▲/▼ buttons to select a JPEG file in the clips menu and then press the **ENTER** button.
 - Music will play from the beginning
3. Press Stop button when you want to stop the playback.

Note

MP3 and JPEG files have to be on the same disc.

CD-R JPEG Discs

- Only files with the ".jpg" and ".JPG" extensions can be played.
- If the disc is not closed, it will take longer to start playing and not all of the recorded files may be played.
- Only CD-R discs with JPEG files in ISO 9660 or Joliet format can be played.
- The name of the JPEG file may not be longer than 8 characters and should contain no blank spaces or special characters (. / = +).
- Only a consecutively written multi-session disc can be played. If there is a blank segment in the multi-session disc, the disc can be played only up to the blank segment.
- A maximum of 3000 images can be stored on a single CD.
- Kodak Picture CDs are recommended.
- When playing a Kodak Picture CD, only the JPEG files in the pictures folder can be played.
- Kodak Picture CD: The JPEG files in the pictures folder can be played automatically.
- Konica Picture CD: If you want to see the Picture, select the JPEG files in the clips menu.
- Fuji Picture CD: If you want to see the Picture, select the JPEG files in the clips menu.
- QSS Picture CD: The unit may not play QSS Picture CD.
- If the number of files in 1 Disc is over 500, only 500 JPEG files can be played.
- If the number of folders in 1 Disc is over 500, only JPEG files in 500 folders can be played

KARAOKE FUNCTIONS

Karaoke Functions

Operation Sequence

1. Connect the Mixed Audio Out terminals with the TV or Amplifier. (see page 9 to 13)
2. Connect Mic into Mic jack. When a MIC is connected, the karaoke functions can be used.

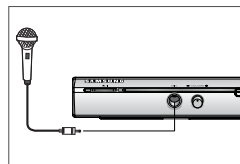

Key Control

1. Playback the Karaoke Disc containing the wanted songs. Press the **KARAOKE** button.
2. Press the ◀/▶ buttons to change the desired tone.



Note

- If you hear feedback(squealing or howling) while using the karaoke feature, move the microphone away from the speakers or turn down the microphone volume or the speaker volume.
- When playing MP3, WMA, DTS and LPCM disc, the karaoke functions will not operate.
- When the MIC is connected, Digital Out does not work.
- If the MIC is connected in VCD 2.0, Playback is selected to Menu off mode automatically.
- The MIC sound outputs only from Analog Audio Out.

CHANGING SETUP MENU

Using the Setup Menu

The Setup menu lets you customize your DVD player by allowing you to select various language preferences, set up a parental level, even adjust the player to the type of television screen you have.

1. With the unit in Stop mode, press the **MENU** button on the remote control. Use the **▲/▼** buttons to select Setup, then press the **▶** or **ENTER** button.



- 1 Language Setup : Setup of the Language.
- 2 Audio Setup : Setup of the Audio Options.
- 3 Display Setup : Setup of the Display Options. Use to select which type of screen you want to watch and several display options.
- 4 Parental Setup : Setup of the Parental Level. Allows users to set the level necessary to prevent children from viewing unsuitable movies such as those with violence, adult subject matter, etc.

2. Press the **▲/▼** buttons to access the different features. Press the **▶** or **ENTER** button to access the sub features.
3. To make the setup screen disappear after setting up, press the **MENU** button again.

Note

Depending on the disc, some Setup Menu selections may not work.

Setting Up the Language Features

If you set the player menu, disc menu, audio and subtitle language in advance, they will come up automatically every time you watch a movie.

Using the Player Menu Language

1. With the unit in Stop mode, press the **MENU** button.
2. Press the **▲/▼** buttons to select **Setup**, then press the **▶** or **ENTER** button.
3. Press the **▲/▼** buttons to select **Language Setup**, then press the **▶** or **ENTER** button.
4. Press the **▲/▼** buttons to select **Player Menu**, then press the **▶** or **ENTER** button.
5. Press the **▲/▼** buttons to select the desired language, then press the **▶** or **ENTER** button.
 - The language is selected and the screen returns to Language Setup menu.
 - To make the setup menu disappear, press the **MENU** button.



Using the Disc Menu Language

This function changes the text language only on the disc menu screens.

1. With the unit in Stop mode, press the **MENU** button.
2. Press the **▲/▼** buttons to select **Setup**, then press the **▶** or **ENTER** button.
3. Press the **▲/▼** buttons to select **Language Setup**, then press the **▶** or **ENTER** button.
4. Press the **▲/▼** buttons to select **Disc Menu**, then press the **▶** or **ENTER** button.
5. Press the **▲/▼** buttons to select the desired language, then press the **▶** or **ENTER** button.
 - If the selected language is not recorded on the disc, the original pre-recorded language is selected.
 - The language is selected and the screen returns to Language Setup menu.
 - To make the setup menu disappear, press the **MENU** button.



Using the Audio Language

1. With the unit in Stop mode, press the **MENU** button.
2. Press the **▲/▼** buttons to select **Setup**, then press the **▶** or **ENTER** button.
3. Press the **▲/▼** buttons to select **Language Setup**, then press the **▶** or **ENTER** button.
4. Press the **▲/▼** buttons to select **Audio**, then press the **▶** or **ENTER** button.
5. Press the **▲/▼** buttons to select the desired language, then press the **▶** or **ENTER** button.
 - Select "Original" if you want the default soundtrack language to be the original language the disc is recorded in.
 - If the selected language is not recorded on the disc, the original pre-recorded language is selected.
 - The language is selected and the screen returns to Language Setup menu.
 - To make the setup menu disappear, press the **MENU** button.



Using the Subtitle Language

1. With the unit in Stop mode, press the **MENU** button.
2. Press the **▲/▼** buttons to select **Setup**, then press the **▶** or **ENTER** button.
3. Press the **▲/▼** buttons to select **Language Setup**, then press the **▶** or **ENTER** button.
4. Press the **▲/▼** buttons to select **Subtitle**, then press the **▶** or **ENTER** button.
5. Press the **▲/▼** buttons to select the desired language, then press the **▶** or **ENTER** button.
 - Select "Automatic" if you want the subtitle language to be the same as the language selected as the audio language.
 - Some discs may not contain the language you select as your initial language; in that case the disc will use its original language setting.
 - The language is selected and the screen returns to setup menu.
 - To make the setup menu disappear, press the **MENU** button.

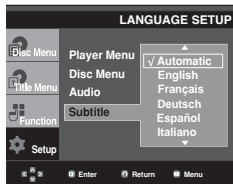

Setting Up the Audio Options

Audio Options allows you to setup the audio device and sound status settings depending on the audio system in use.

1. With the unit in Stop mode, press the **MENU** button.
2. Press the **▲/▼** buttons to select **Setup**, then press the **▶** or **ENTER** button.
3. Press the **▲/▼** buttons to select **Audio Setup**, then press the **▶** or **ENTER** button.
4. Press the **▲/▼** buttons to select the desired item, then press the **▶** or **ENTER** button.

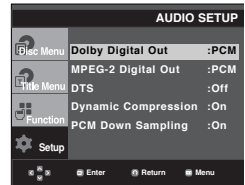
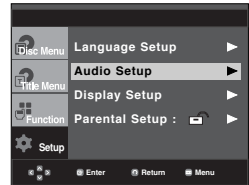

- 1 **Dolby Digital Out**
 - PCM : Converts to PCM(2CH) audio.
 - Bitstream : Outputs Dolby Digital via the digital output. Select Bitstream when connecting to a Dolby Digital Decoder.
- 2 **MPEG-2 Digital Out**
 - PCM : Converts to PCM(2CH) audio.
 - Bitstream : Converts to MPEG-2 Digital Bitstream (5.1CH or 8CH). Select Bitstream when using the Digital Audio Output.
- 3 **DTS**
 - Select On when connecting to a DTS Decoder.
 - Off : Doesn't output digital signal.
 - On : Outputs DTS Bitstream via digital output.

Note

- There is no analog audio output when you play a DTS sound disc.

④ Dynamic Compression

- On : To select dynamic compression.
- Off : To select the standard range.

⑤ PCM Down Sampling

- On : Select this when the Amplifier connected to the player is not 96KHz compatible. In this case, the 96KHz signals will be down converted to 48KHz.
- Off : Select this when the Amplifier connected to the player is 96KHz compatible. In this case, all signals will be output without any changes.

Note

- Even when PCM Down sampling is Off
- Some discs will only output down sampled audio through the digital outputs.
- To make the Setup menu disappear, press the MENU button.

Manufactured under license from Dolby Laboratories. "Dolby" and the double-D symbol are trademarks of Dolby Laboratories.

"DTS" and "DTS Digital Out" are trademarks of Digital Theater Systems, Inc.

Setting Up the Display Options

Display options enable you to set various video functions of the player.

1. With the unit in Stop mode, press the **MENU** button.
2. Press the **▲/▼** buttons to select **Setup**, then press the **▶** or **ENTER** button.
3. Press the **▲/▼** buttons to select **Display Setup**, then press the **▶** or **ENTER** button.
4. Press the **▲/▼** buttons to select the desired item, then press the **▶** or **ENTER** button.

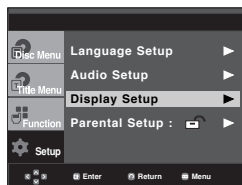

① TV Aspect

Depending on a type of television you have, you may want to adjust the screen setting (aspect ratio).

- 4:3 Letter Box : Select when you want to see the total 16:9 ratio screen DVD supplies, even though you have a TV with a 4:3 ratio screen. Black bars will appear at the top and bottom of the screen.
- 4:3 Pan&Scan : Select this for conventional size TVs when you want to see the central portion of the 16:9 screen. (Extreme left and right side of movie picture will be cut off.)
- 16:9 Wide : You can view the full 16:9 picture on your wide screen TV.

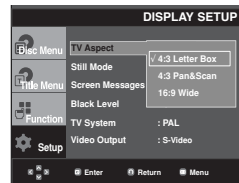

② Still Mode

These options will help prevent picture shake in still mode and display small text clearer.

- Auto : When selecting Auto, Field/Frame mode will be automatically converted.
- Field : Select this feature when the screen shakes in the Auto mode.
- Frame : Select this feature when you want to see small letters more clearly in the Auto mode.

③ Screen Messages

Use to turn on-screen messages On or Off.

④ Black Level

Adjusts the brightness of the screen.(On or Off) It does not function in Progressive mode.

⑤ TV System

- NTSC : In case of using NTSC disc
- If your TV system only has PAL-Video input, you must choose "PAL". When you choose "PAL", Interlace output format is PAL 60 Hz output.
- If your TV system only has NTSC, input you must choose "NTSC".
- PAL : In case of using PAL disc
- If your TV system only has NTSC-Video input, you must choose "NTSC".
- If your TV system only has PAL input, you must choose "PAL".

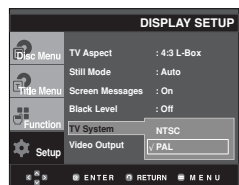

6 Video Output

Select Video Output.

- S-Video : Select when you want to use Video and S-Video Out.
- Component (I-SCAN) : Select when you want to use Component Interlace (625i/525i) Out.
- Component (P-SCAN) : Select when you want to use Component Progressive (625p/525p) Out.
- If the Yes/No selection in the Display Setup sub Menu is not made within 10 seconds, the screen returns to the previous menu.

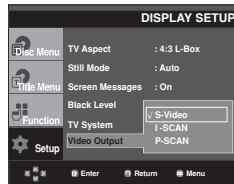

- Consult your TV User's Manual to find out if your TV supports Progressive Scan. If Progressive Scan is supported, follow the TV User's Manual regarding Progressive Scan settings in the TV's menu system.
- If Video Output is set incorrectly, the screen may be blocked.

Setting Up the Parental Control

The Parental Control function works in conjunction with DVDs that have been assigned a rating, which helps you control the types of DVDs that your family watches. There are up to 8 rating levels on a disc.

Setting Up the Rating Level

1. With the unit in Stop mode, press the **MENU** button.
2. Press the **▲/▼** buttons to select **Setup**, then press the **▶** or **ENTER** button.

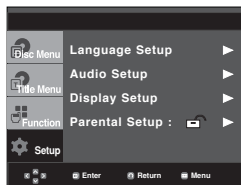

3. Press the **▲/▼** buttons to select **Parental Setup**, then press the **▶** or **ENTER** button.

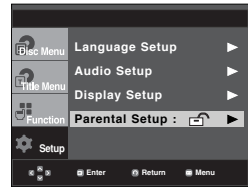

4. Press the **▲/▼** buttons to select **Rating Level**, then press the **▶** or **ENTER** button.

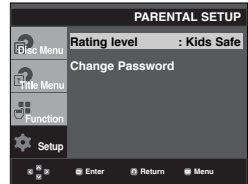

5. Enter your password.
 - By default, password is set to 0000.

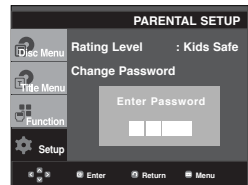

6. Press the **▲/▼** buttons to select the Rating Level you want, then press the **▶** or **ENTER** button.
 - e.g) Setting up in **Kids Safe**.

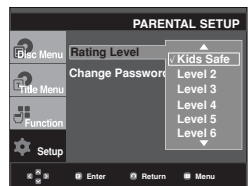

Note:

- For example, if you select up to Level 6, discs that contain Level 7,8 will not play.
- To make the setup menu disappear, press the **MENU** button.

Changing the Password

1. With the unit in Stop mode, press the **MENU** button.
2. Press the **▲/▼** buttons to select **Setup**, then press the **▶** or **ENTER** button.

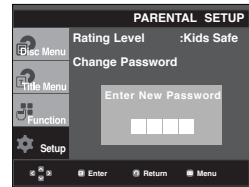

Note

If you have forgotten your password, see “Forgot Password” in the Troubleshooting Guide.

3. Press the **▲/▼** buttons to select **Parental Setup**, then press the **▶** or **ENTER** button.

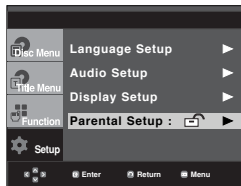

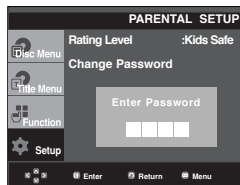
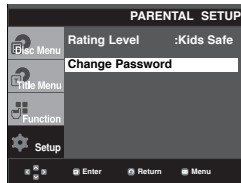

4. Press the **▲/▼** button to select **Change Password**, then press the **▶** or **ENTER** button. Enter your password (default password). Enter the new password.



REFERENCE

Troubleshooting

Before requesting service (troubleshooting), please check the following.

Problem	Action	Page
No operations can be performed with the remote control.	<ul style="list-style-type: none"> Check the batteries in the remote control. They may need replacing. Operate the remote control at a distance of no more than 20 feet. Remove batteries and hold down one or more buttons for several minutes to drain the microprocessor inside the remote control to reset it. Reinstall batteries and try to operate the remote control again. 	P3
Disc does not play.	<ul style="list-style-type: none"> Ensure that the disc is installed with the label side facing up. Check the region number of the DVD. 	P5
5.1 channel sound is not being reproduced.	<ul style="list-style-type: none"> 5.1 channel sound is reproduced only when the following conditions are met : <ol style="list-style-type: none"> The DVD player is connected with the proper Amplifier The disc is recorded with 5.1 channel sound. Check whether the disc being played has the "5.1 ch" mark on the outside. Check if your audio system is connected and working properly. In SETUP Menu, is the Audio Output set to Bitstream? 	P 14 P25~26
The  icon appears on screen.	<ul style="list-style-type: none"> The features or action cannot be completed at this time because: <ol style="list-style-type: none"> The DVD's software restricts it. The DVD's software doesn't support the feature (e.g., angles). The feature is not available at the moment. You've requested a title or chapter number or search time that is out of range. 	
Disc Menu doesn't appear.	<ul style="list-style-type: none"> Check if the disc has a Menu. 	
Play mode differs from the Setup Menu selection.	<ul style="list-style-type: none"> Some of the functions selected in the Setup Menu may not work properly if the disc is not encoded with the corresponding function. 	P24~28
The screen ratio cannot be changed.	<ul style="list-style-type: none"> The Screen Ratio is fixed on your DVDs. 	P26~27
No audio.	<ul style="list-style-type: none"> Make sure you have selected the correct Digital Output in the Audio Options Menu. 	P25~26
The screen is blocked	<ul style="list-style-type: none"> Press the  button (on front panel) for more than 5 seconds under no disc inside. All settings will revert to the factory settings. 	P15
Forgot password	<ul style="list-style-type: none"> Press the  button (on front panel) for more than 5 seconds under no disc inside. All settings including the password will revert to the factory settings. Don't use this unless absolutely necessary. 	P27
Other problems.	<ul style="list-style-type: none"> Go to the contents of the instruction book and find the section that contains the explanations regarding the current problem, and follow the procedure once again. If the problem still cannot be solved, please contact your nearest authorized service center. 	
The picture is noisy or distorted	<ul style="list-style-type: none"> Make sure that the disc is not dirty or scratched. Clean the disc. 	P2

Specification

General	Power Requirements	AC 110-240 V, 60/50 Hz
	Power Consumption	9 W
	Weight	1.7 Kg
	Dimensions	430mm (W) X 207mm (D) X 37mm (H)
	Operating Temperature Range	+5°C to +35°C
	Operating Humidity Range	10 % to 75 %
Disc	DVD (DIGITAL VERSATILE DISC)	Reading Speed : 3.49 ~ 4.06 m/sec. Approx. Play Time (Single Sided, Single Layer Disc) : 135 min.
	CD : 12Cm (COMPACT DISC)	Reading Speed : 4.8 ~ 5.6 m/sec. Maximum Play Time : 74 min.
	CD : 8Cm (COMPACT DISC)	Reading Speed : 4.8 ~ 5.6 m/sec. Maximum Play Time : 20 min.
	VCD : 12Cm	Reading Speed : 4.8 ~ 5.6 m/sec. Maximum Play Time : 74 min. (Video + Audio)
Video Output	Composite Video	1 channel : 1.0 Vp-p (75 Ω load)
	Component Video	Y : 1.0 Vp-p (75 Ω load) Pr : 0.70 Vp-p (75 Ω load) Pb : 0.70 Vp-p (75 Ω load)
	S-Video	Luminance Signal : 1.0 Vp-p (75 Ω load) Chrominance Signal : 0.3 Vp-p (75 Ω load)
Audio Output	2 Channel	L(1/L), R(2/R)
	*Frequency Response	48 kHz Sampling : 4 Hz to 22 kHz 96 kHz Sampling : 4 Hz to 44 kHz
	*Dynamic Range	100 dB

*: Nominal specification

- Samsung Electronics Co., Ltd reserves the right to change the specifications without notice.
- Weight and dimensions are approximate.

Contact SAMSUNG WORLD WIDE

If you have any questions or comments relating to Samsung products, please contact the SAMSUNG customer care centre.

Region	Country	Customer Care Center ☎	Web Site
North America	CANADA	1-800-SAMSUNG (7267864)	www.samsung.com/ca
	MEXICO	01-800-SAMSUNG (7267864)	www.samsung.com/mx
	U.S.A	1-800-SAMSUNG (7267864)	www.samsung.com
Latin America	ARGENTINE	0800-333-3733	www.samsung.com/ar
	BRAZIL	0800-124-421	www.samsung.com/br
	CHILE	800-726-7864(SAMSUNG)	www.samsung.com/cl
	COSTA RICA	0-800-507-7267	www.samsung.com/latin
	ECUADOR	1-800-10-7267	www.samsung.com/latin
	EL SALVADOR	800-6225	www.samsung.com/latin
	GUATEMALA	1-800-299-0013	www.samsung.com/latin
	JAMAICA	1-800-234-7267	www.samsung.com/latin
	PANAMA	800-7267	www.samsung.com/latin
	PUERTO RICO	1-800-682-3180	www.samsung.com/latin
	REP. DOMINICA	1-800-751-2676	www.samsung.com/latin
TRINIDAD & TOBAGO	1-800-7267-864	www.samsung.com/latin	
VENEZUELA	1-800-100-5303	www.samsung.com/latin	
Europe	BELGIUM	02 201 2418	www.samsung.com/be
	CZECH REPUBLIC	844 000 844	www.samsung.com/cz
	DENMARK	38 322 887	www.samsung.com/dk
	FINLAND	09 693 79 554	www.samsung.com/fi
	FRANCE	08 25 08 65 65 (0,15€/Min)	www.samsung.com/fr
	GERMANY	01805 - 121213 (€ 0,12/Min)	www.samsung.de
	HUNGARY	06 40 985 985	www.samsung.com/hu
	ITALIA	199 153 153	www.samsung.com/it
	LUXEMBURG	02 261 03 710	www.samsung.lu
	NETHERLANDS	0900 20 200 88 (€ 0.10/Min)	www.samsung.com/nl
	NORWAY	231 627 22	www.samsung.com/no
	POLAND	0 801 801 881	www.samsung.com/pl
	PORTUGAL	80 8 200 128	www.samsung.com/pt
	SLOVAKIA	0850 123 989	www.samsung.com/sk
	SPAIN	902 10 11 30	www.samsung.com/es
SWEDEN	08 585 367 87	www.samsung.com/se	
U.K	0870 242 0303	www.samsung.com/uk	
CIS	RUSSIA	8-800-200-0400	www.samsung.ru
	UKRAINE	8-800-502-0000	www.samsung.com/ur
Asia Pacific	AUSTRALIA	1300 362 603	www.samsung.com/au
	CHINA	800-810-5858, 010- 6475 1880	www.samsung.com.cn
	HONG KONG	2862 6001	www.samsung.com/hk
	INDIA	3030 8282 1600 1100 11	www.samsung.com/in
	INDONESIA	0800-112-8888	www.samsung.com/id
	JAPAN	0120-327-527	www.samsung.com/jp
	MALAYSIA	1800-88-9999	www.samsung.com/my
	PHILIPPINES	1800-10-SAMSUNG (7267864)	www.samsung.com/ph
	SINGAPORE	1800-SAMSUNG (7267864)	www.samsung.com/sg
	THAILAND	1800-29-3232 02-689-3232	www.samsung.com/th
	TAIWAN	0800-329-999	www.samsung.com/tw
VIETNAM	1 800 588 889	www.samsung.com/vn	
Middle East & Africa	SOUTH AFRICA	0860 7267864 (SAMSUNG)	www.samsung.com/za
	U.A.E	800SAMSUNG (7267864)	www.samsung.com/mea

Memo

Memo

Free Manuals Download Website

<http://myh66.com>

<http://usermanuals.us>

<http://www.somanuals.com>

<http://www.4manuals.cc>

<http://www.manual-lib.com>

<http://www.404manual.com>

<http://www.luxmanual.com>

<http://aubethermostatmanual.com>

Golf course search by state

<http://golfingnear.com>

Email search by domain

<http://emailbydomain.com>

Auto manuals search

<http://auto.somanuals.com>

TV manuals search

<http://tv.somanuals.com>