

SAMSUNG

Микровълнова фурна

CE282DN / CE282DNT

Инструкция за употреба

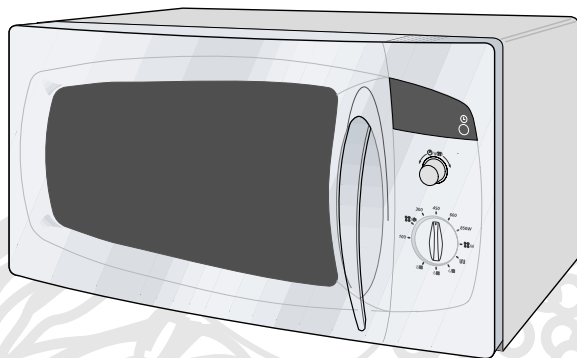

Фурна	2
Панел	3
Акcesoари	4
Използване на инструкцията	4
Инструкции за безопасност	5
Инсталация	6
Настройка на време	7
Как работи микровълновата фурна	7
Проверка на процеса на работа	8
При евентуален проблем	8
Готвене/претопляне	9
Нива на мощност	9
Спиране на готвенето	9
Настройка на времето	9
Ръчно размразяване	10
Използване на функция автоматично размразяване	10
Настройки авто- размаразяване	10
Използване на подложката (CE282DNT)	11
Настройки (CE282DNT)	12
Избор на позиция	13
Избор на акcesoари	13
Грил	14
Комбинирано готвене	14
Подходящи съдове	15
Наръчник готвене	16
Почистване	22
Съхранение на микровълновата фурна	23
Технически спецификации	23

Вие току що сте си купили микровълнова Самсунг. Вие трябва внимателно да прочетете инструкцията за употреба и предпазните мерки.

Използване на инструкцията

BG

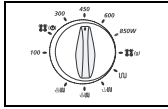

Ако искате да сготвите храна

1. поставете храната във фурната
изберете нивото на мощност като завъртите бутона **COOKING POWER CONTROL**.
2. изберете времето на готвене като завъртите **TIME/WEIGHT**.
Готвенето започва след 2сек.

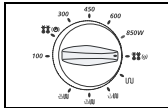
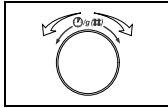

Ако искате да размразите храна

1. завъртете **COOKING POWER CONTROL** бутона на **Auto Defrost**
2. завъртете **TIME/WEIGHT** за да изберете точното тегло
Готвенето започва след 2сек.

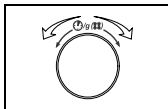
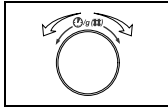

Ако искате да настроите времето за готвене

- Поставете храната в фурната.Завъртете **TIME/WEIGHT** за да изберете време.
Готвенето започва след 2сек.

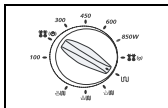

Ако искате да използвате грила

1. завъртете **COOKING POWER CONTROL** за да изберете **Grill**
2. завъртете **TIME/WEIGHT** за да изберете желаното време.
Готвенето започва след 2сек.

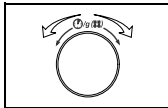

Фурна

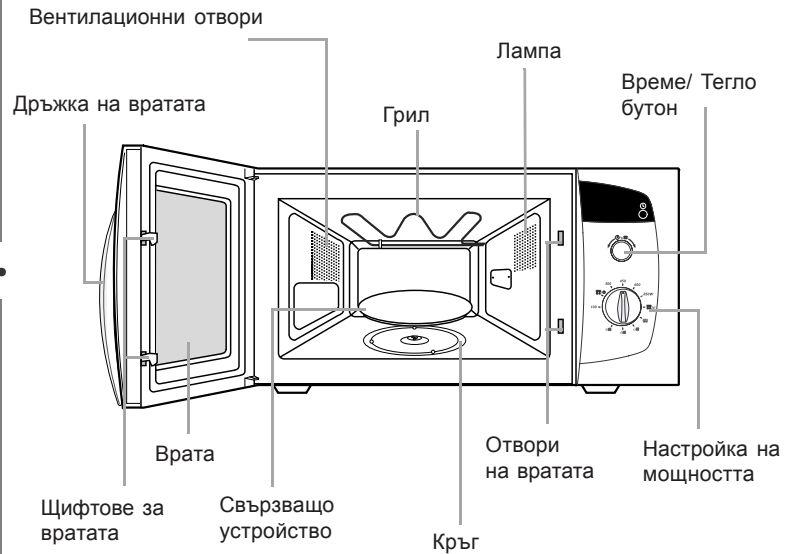

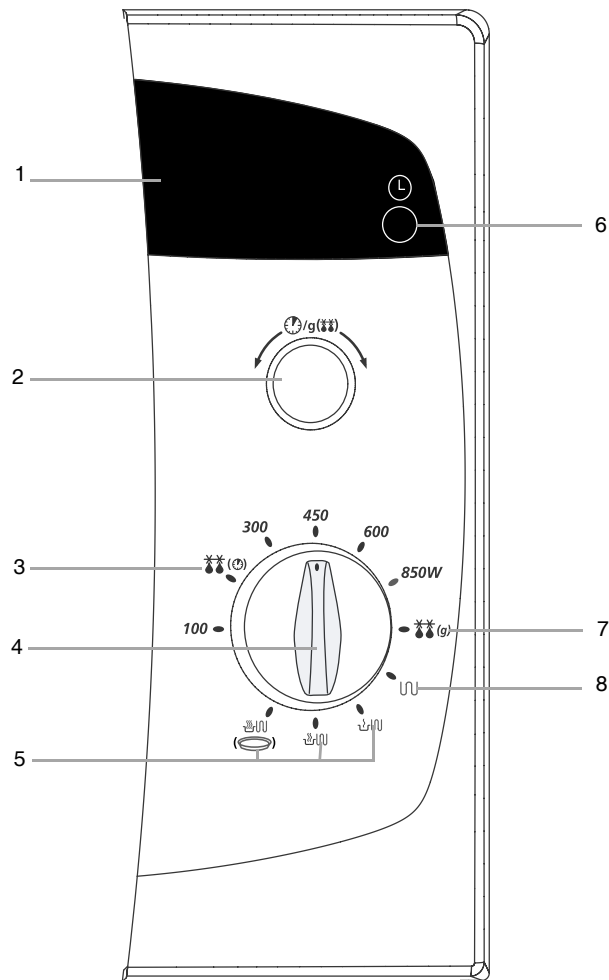
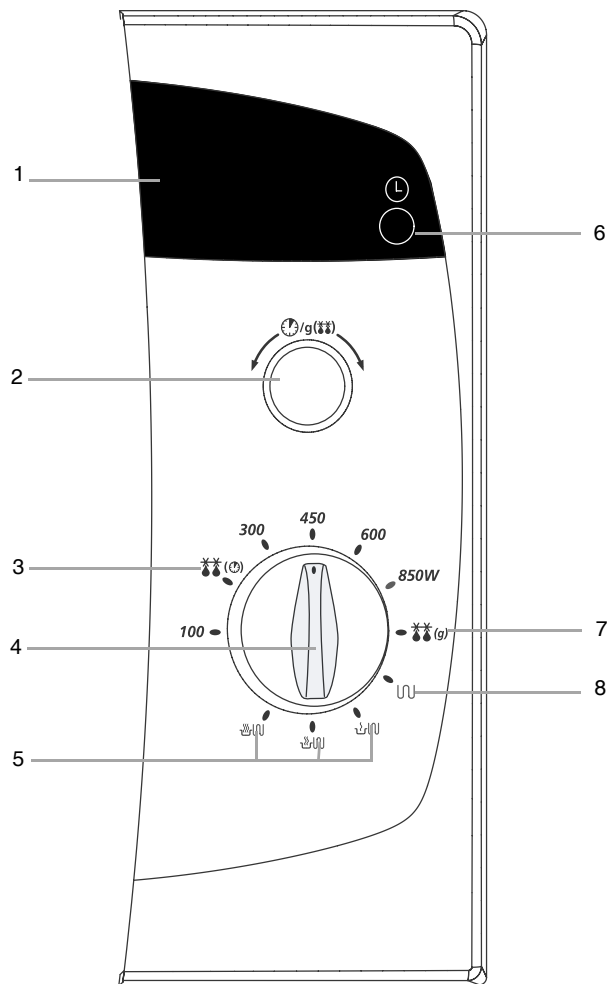

- 1. дисплей
- 2. бутона за време/тегло
- 3. ръчно размразяване
- 4. бутон мощност

- 5. Комбинирано готвене Microwave + Grill)
- 6. бутона настройка часовник
- 7. автоматично размразяване
- 8. грил

Акcesoари

В зависимост от модела варират аксесоарите.

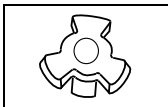

1. свързващо устройство, поставено е на мотора в основата на фурната.

Целта е да завърта поставката.

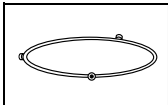

2. кръг, намира се в средата на фурната с цел да подпомага въртенето на чинията.

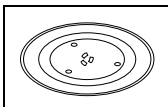

3. чиния, трябва да е поставена върху кръга върху чинията се поставя храната. Изключително лесно се почиства.

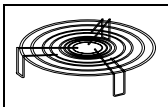

4. Метална скара, която се поставя върху чинията Използва се за готвене на грил или комбинирано.

5. твърд поднос(CE282DNT), виж стр. 11.

Тази приставка се използва при макро вълни или комбинирано готвене. С негово помощ тестото става хрупкаво.

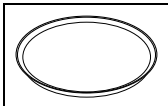

Използване на инструкцията

Вие току що сте си купили микровълнова Самсунг. Вие трябва внимателно да прочетете инструкцията за употреба и предпазните мерки.

- предпазни мерки
- аксесоари
- полезни съвети

В тази инструкция може да намерите информация за:

- готвене на храна
- размразяване
- грил
- добавяне на допълнително време

В началото на инструкцията има описания на панела, за да може лесно да намирате бутоните и техните функции.

Предпазни мерки при евентуално облъчване с микровълни

- (а) при никакви обстоятелства не позволявайте на уреда да работи при отворена врата или при не добре затворена врата
- (b) не поставяйте предмети вратата и предната страна или не позволявайте повърхностите на уреда да се замърсяват Почиствайте редовно повърхностите със суха кърпа.
- (с) не използвайте фурната ако е повредена, много е важно да се уверите, че вратата е затворена правилно и няма следните повреди по:
 - (1) вратата, повърхностите или прозореца
 - (2) пантите на вратите
 - (3) кабела
 - (d) фурната трябва да се поправя само от оторизиран сервис

!!! Не използвайте фурната без свързващо устройство и кръг !!!

Преди да използвате микровълновата фурна моля, прочетете добре и запомнете следните правила за безопасност.

1. НЕ използвайте каквито и да е метални съдове или прибори като:

- * метални тави, чинии, кутии
- * позлатени, посребрени или никелирани прибори и съдове
- * шишове, вилици и др.

Причина: може да се появят искри или електрическа дъга, които сериозно да повредят микровълновата фурна и да застрашат безопасността ви.

2. НЕ затопляйте във фурната:

- * херметично затворени и запечатани бутилки, кутии и др.; напр. бебешки пюрета;
- * вакуумирани, люспести или черупчести храни; напр. яйца, орехи, цели домати и др.

Причина: налягането във вътрешността на продуктите може да се увеличи и да предизвика експлозия.

Съвет: разопаковайте или обелете продуктите преди да ги поставите в микровълновата фурна.

3. НЕ включвайте микровълновата фурна, когато тя е празна.

Причина: Микровълновата фурна може да се повреди.

Съвет: Винаги оставяйте във фурната чаша с вода. Така ще предотвратите повреждането на микровълновата фурна, ако случайно я включите.

4. НЕ покривайте вентилационните отвори в задната част на микровълновата фурна.

Причина: микровълновата фурна няма да се охлажда ефективно, а предметите, с които сте покрили отворите, може да се запалят от топлия въздух.

5. **ВИНАГИ** използвайте предпазни ръкавици или кърпи, когато премествате чинията с храната, поставена в микровълновата фурна.

Причина: някои чинии поемат микровълни и се нагряват при готвенето.

6. НЕ докосвайте елементите и вътрешните стени на микровълновата фурна след употреба.

Причина: те може да са горещи; най-напред изчакайте фурната да изстине. Не оставяйте лесно запали м8 материали в близост и вътре във фурната.

7. За да предотвратите риска от пожар:

- * не съхранявайте лесно запали м8 предмети и материали вътре в микровълновата фурна.
- * не използвайте микровълновата фурна за изсушаване на хартиени изделия - вестници, банкноти и др.
- * ако забележите дим, не отваряйте вратата на микровълновата фурна; изключете фурната и извадете захранващия кабел от контакта.

8. Бъдете внимателни, когато затопляте течности или бебешки храни:

- * след като зададеното време за готвене изтече и фурната изключи, изчакайте поне 20 секунди преди да отворите вратата, за да се изравнят температурите.
- * ако е необходимо, разбърквайте течностите при подгряването и винаги след него.
- * при изваждането на съдовете внимавайте да не се изгорите: те може да са горещи.
- * имайте предвид, че съществува известен риск течността да заври по-късно.
- * ако се изгорите, направете следното: обливайте изгореното място със студена вода около 10 минути; покрийте го с чиста и суха кърпа; не използвайте каквито и да е кремове, масла или лосиони.

* **НИКОГА** не пълнете съдовете догоре - има опасност да прелеят.

* **ВИНАГИ** проверявайте температурата на бебешката храна, преди да я дадете на бебето.

* никога не затопляйте бебешки храни в бутилка с поставен на нея биберон.

9. Внимавайте да не повредите захранващия кабел - да не го притиснете, прегънете или прекъснете.

10. Когато отваряте вратата на микровълновата фурна, стойте на една ръка разстояние от нея.

Предпазни мерки

11. Поддържайте вътрешността на микровълновата фурна винаги чиста.
12. Ако се опитате да включите микровълновата фурна без да сте поставили нищо вътре в нея, тя може автоматично да изключи. Тогава трябва да изчакате около половин час, преди да можете да я включите отново.

ВАЖНО

Не позволявайте на малки деца да използват микровълновата фурна или да се намират близо до нея, когато тя работи.

Инсталиране на микровълновата фурна

Поставете микровълновата фурна върху здрава, равна, нивелирана повърхност.

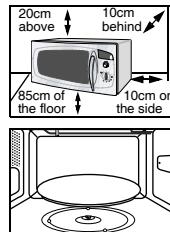

1. Осигурете достатъчно свободно пространство от всички страни на микровълновата фурна, така че тя да може да се охлажда ефективно. Свободното пространство трябва да бъде поне по 10 cm от всички страни и поне 20 cm над микровълновата фурна.
2. Извадете всички опаковъчни материали от микровълновата фурна. Поставете обръча и въртящата се платформа на местата им. Проверете дали платформата се върти свободно.

* Не покривайте вентилационните отвори в задната част на микровълновата фурна.

* За вашата безопасност включете захранващия кабел в правилно занулен контакт. Ако е необходимо, консултирайте се с квалифициран електротехник.

* Не инсталирайте микровълновата фурна близо или върху източници на топлина - печки, радиатори и др.

* Преди да включите за първи път микровълновата фурна, избършете вътрешните ѝ стени и вратата с влажна кърпа.

Настройка на времето

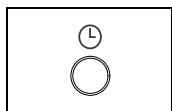
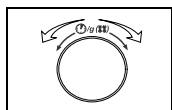
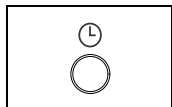
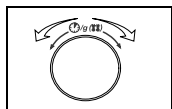
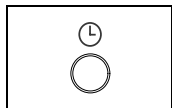

Вашата микровълнова има вграден часовник. Времето може да бъде показано в два режима – 12 и 24 часов. Вие трябва да настроите часовника:

- при първото си инсталиране на уреда
- след като сте го изключили от контакта

на забравяйте да промените часа при смяна на времето

Храната трябва да е поставена централно в фурната.

1. ако искате времето да се появи на дисплея:

24-часов режим веднъж

12- часов режим два пъти

2. завъртете **Time/Weight**() за да настроите часовете.

3. натиснете бутона 

4. завъртете **Time/Weight**() за да изберете минутите.

5. натиснете бутона 

Как работи микровълновата фурна

BG

Микровълните са високо-честотни електромагнитни вълни. С помощта на отделяната енергия се сготвя храната без да се загубят хранителните и качества. Вие може да използвате вашата микровълнова фурна за:

- размразяване
- готвене
- претопляне

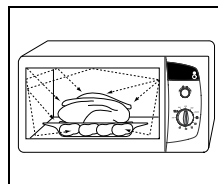

Принципи на готвене

1. микровълните генерални то магнетрон се разпространяват еднакво докато храната се върти.

2. микровълните се абсорбират от храната около 12см.

Готвенето продължава дори когато сте спрели готвенето.

3. готвенето зависи от теглото и вида на храната.

- количество
- съдържанието на вода
- настояща температура

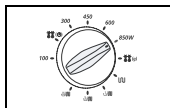

Теза процедура преварява дали вашата микровълнова фурна работи правилно.

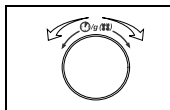

Отворете вратата на фурната с помощта на дръжката. Поставете чаша с вода на поставката и затворете вратата.

Фурната трябва да е включена в контакта.
Поставката трябва да е поставена правилно.
Изберете ниво на мощност максимално.

Ако се появи един от следните проблеми ето и съответните решения

Ж% нормално е

- кондензация във фурната
- въздушни струи около вратата
- светлинни отражения около вратата
- пара около вратата или отзад

Ж% фурната на стартира, когато **Time/Weight() dial.**

- ако вратата не е добре затворена

Ж% храната е сготвена

- не сте избрали подходящото време от бутона **Time/Weight() dial.**

- вратата затворена ли е ?

Ж% храната е претоплена или студена

- не сте избрали правилното тегло на храната
- не сте избрали подходящото ниво на мощност

Ж% появяват се искри във фурната

- използвали сте метални съдове?
- забравили сте вилница или друго подобно вътре
- използвали сте алуминиево фолио

Ж% фурната е в близост с радио или телевизия

- при тази ситуация, е нормално да има смущения, тогава монтирайте уреда далече от радио или телевизия.
- има смущения в дисплея от близост с радио или телевизия, за да оправи този проблем изключете и включете отново.

1. настройте нивото на мощност от бутона **COOKING POWER CONTROL.**

2. изберете време 4 - 5 минути от бутона **TIME/WEIGHT**

Резултат: лампата светва и подложката започва да се върти

1) готвенето започва и когато е готово ще чуете 4

последователни сигнала

2) 3 напомнящи сигнали ще има на всяка минута до края на процеса.

3) актуалното време ще се появи на дисплея

Готвене/Затопляне

Тези указания ви описват как да готвите или затопляне на храна. Винаги проверявайте настройките, когато оставяте уреда без надзор. Първо поставете храната в средата на фурната и затворете вратата.

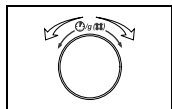
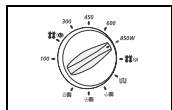

1. изберете максималното ниво на размразяване от бутона за мощност. **(MAXIMUM POWER : 850 W)**
2. изберете желаното време от бутона **Time / Weight**

Резултат: лампата светва и подложката започва да се върти

- 1) готвенето започва и когато е готово ще чуете 4 последователни сигнала
- 2) 3 напомнящи сигнали ще има на всяка минута до края на процеса.
- 3) актуалното време ще се появи на дисплея

!!! Никогa на включвайте фурната когато е празна !!!

* вие може да промените мощността на по време на готвене от съответния бутон.

Нива на мощност

Вие може да изберете едно от следните нива на мощност

нива на готвене	MWO	GRILL
Високо HIGH	850 W	
Средно високо MEDIUM HIGH	600 W	
Средно MEDIUM	450 W	
Средно ниско MEDIUM LOW	300 W	
Ръчно размразяване MANUAL DEFROST (☞☞☞) (☉)	180 W	
Автомат. размразяване AUTO DEFROST (☞☞☞) (☉)	180 W	
Загряване LOW / KEEP WARM	100 W	
Грил GRILL	-	1100 W
Комби 1 COMBI I (☞☞☞) (☉)	300 W	1100 W
Комби 2 COMBI II (☞☞☞) (☉)	450 W	1100 W
Комби 3 COMBI III (☞☞☞) (☉)	600 W	1100 W

* Ако изберете по висока мощност, трябва да намалите времето за готвене.

* ако изберете, по- ниска мощност, увеличете времето за готвене.

Прекратяване на готвенето

Вие може по всяко време да спрете готвенето, за да проверите храната

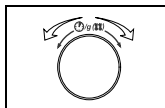
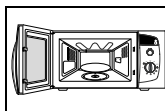

1. за временно спиране
Отворете вратата
Резултат: готвенето спира, за да продължите затворете вратата.
2. за да спрете готвенето напълно
завъртете **Time / Weight** бутона на ляво.
Появява се "0" на дисплея



Настройка на времето за готвене

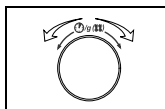

Може да настроите оставащото време със завъртане на бутона **Time /Weight**
Завъртете на дясно или ляво за да увеличите или намалите времето на готвене по време на процеса.

Ръчно размразяване на храна

Тази функция позволява размразяване на месо, птици или риба.

Първо поставете храната в средата на фурната и затворете вратата.

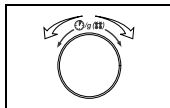
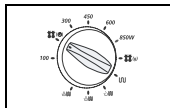

* използвайте само подходящи материали за микровълнова фурна

1. Завъртете **COOKING POWER CONTROL** бутона на

Manual Defrost

2. завъртете **TIME/WEIGHT** за да изберете подходящо време

Резултат: лампата светва и подложката започва да се върти

1) готвенето започва и когато е готово ще чуете 4 последователни сигнала

2) 3 напомнящи сигнали ще има на всяка минута до края на процеса.

3) актуалното време ще се появи на дисплея

Използване на функцията авт. размразяване

Тази функция позволява размразяване на месо, птици или риба.

Първо поставете храната в средата на фурната и затворете вратата.

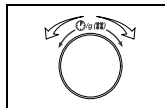
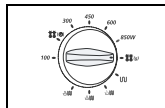

1. завъртете бутона **COOKING POWER CONTROL** на **Auto Defrost**

2. завъртете **Timer/Weight**(**g**) за да изберете теглото на храната.

1) готвенето започва и когато е готово ще чуете 4 последователни сигнала

2) 3 напомнящи сигнали ще има на всяка минута до края на процеса.

3) актуалното време ще се появи на дисплея

* използвайте само подходящи материали за микровълнова фурна

Настройки за автоматично размразяване

Отстранете опаковъчните материали преди размразяване.

Поставете храната в средата на фурната. Обърнете храната когато чуете сигнал. Спазвайте указаното време при размразяване.

храна	порция	време
месо	200-1500g	20-60 min
птици	200-1500g	20-60 min
риба	200-1500g	20-50 min

препоръка

Покрийте ръбовете с алуминиево фолио. Завъртете храната, когато чуете сигнал.

Използване на специалната подложка (CE282DNT)

Самсунг ви предлага за този модел тази приставка като допълнителен аксесоар. Тази приставка ви позволява да печете тесто, като дори при високи температура то става хрупкаво и вкусно отвътре и отвън. Вие може да прочетете как да постигнете този ефект по долу.

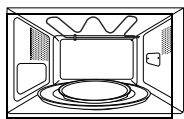

Тази приставка може да се използва още за бекон, яйца и наденици.

Не измивайте подложката в миална машина.

1. поставете приставката директно на чинията и я загрейте на най-високото ниво на комбинирано готвене (виж указанията от таблицата)

* винаги използвайте ръкавици, когато хващате нагорещената приставка

2. намажете с четка олио, при условие че готвите бекон или яйца.

* имайте в предвид, че чинията има тефлоново покритие и не трябва да се драска.

*Използвайте пластмасови или дървени уреди за да разбърквате храната.

3. поставете храната в поставката.

* не използвайте материали, които не са подходящи за микровълнова фурна.

* не поставяйте подложката без чинията на микровълновата фурна.

4. поставете подложката на скалата или чинията

5. изберете подходящото време и мощност.

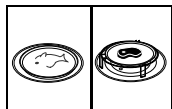
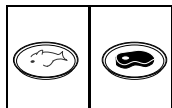

* Как да почистваме приставката

почистете приставката с топла води и препарат след което изплакнете с чиста вода.

* Не използвайте абразивни продукти или четки при почистването, може да нараните подложката.

* **Забележка**

Настройка на специалната приставка (CE282DNT)

BG

Ние препоръчваме да затоплите приставката директно на чинията на фурната. Загрейте приставката на + Grill() функция и приложеното в таблицата време и инструкции.

Храна	Порция	Време за затопляне	Мощност	Време за готвене	Препоръки
Бекон	4 парчета (80g)	3 min	600W+ Grill	3½-4 min	поставете бекона парче по парче и поставете на чинията или скарата.
Домати на грил	200 g (2pcs)	3 min	450W+ Grill	4½-5 min	Разрежете доматиите на половина поставете сирене върху тях. Поставете ги в приставката и я поставете на чинията или скарата.
Бургер (замразен)	2 (125g)	3 min	600W+ Grill	7-7½ min	Поставете замразения бургер в приставката и поставете на чинията или скарата. Обърнете го след 4-5 мин.
Хлебче (замразено)	200-250 g (2pcs)	4 min	450W+ Grill	8-9 min	Поставете хлебчето в центъра на подложката и други две от страни и я поставете на чинията или скарата.
Пица (замразена)	300-350 g	4 min	600W+ Grill	9-10 min	Сложете пицата на подложката и я поставете на чинията или скарата.
Печени картофи	250 g 500 g	3 min	600W+ Grill	5-6 min 8-9 min	Нарежете картофите на половина с отрязаната страна надолу. Подредете ги в кръг и поставете подложката чинията или скарата.

Панирани рибни филенца (замразени)	150 g (5 pcs) 300 g (10 pcs)	4 min	600W+ Grill	7-8 min 9-10 min	Намажете подложката с олио, поставете филенцата и поставете подложката на чинията или скарата. Обърнете филенцата след 4 мин.
Пилешки филенца (замразени)	125 g 250 g	4 min	600W+ Grill	5-5½ min 7½-8 min	Намажете подложката с олио, поставете филенцата и поставете подложката чинията или скарата. Обърнете филенцата след 3 мин.
Пица (охладена)	300-350 g	4 min	450W+ Grill	6½-7½ min	Поставете пицата в подложката и я поставете на чинията или скарата

Избор на позиция на нагревия елемент

Този елемент се използва при функция грил. Този елемент трябва да е във вертикална позиция. **Хоризонталната позиция за грил или комбинирано готвене**

* може да промените позицията на елемента, когато е студен и не използвайте сила при промяна на позицията.

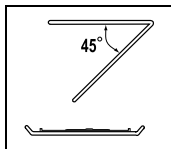
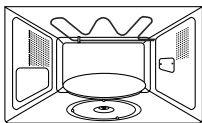

За да поставите елемента

Хоризонтална позиция грил или комбинирано готвене
Ж% издърпайте елемента към вас
Ж% пхнете го на пред докато не застане паралелно с тавана на фурната.
Когато почиствате горната част на фурната, ще ви бъде по удобно, ако завъртите нагревателя на 45градуса и го почистете.

Смяна на аксесоарите

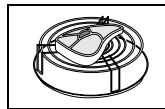

Използвайте само материали подходящи за микровълнова фурна

Ако сте решили да изберете комбинирано използвайте само ястия, които са подходящи за микровълнова фурна. Метални уреди ще повредят вашата фурна

* За повече информация прочетете информацията на страница 15.

Грил

BG

Грилът ви позволява да нагривате храната до кафяво бързо, без да използвате микровълни. За тази цел има специална приставка за грил.

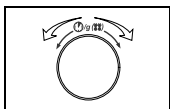
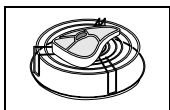
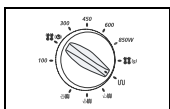

1. нагривте грила на желаната температура, като завъртите бутон **TIME/WEIGHT** на символа

2. Отворете вратата . Поставете храната на скарата и скарата на чинията. Затворете вратата.

3. настройте желаното време с завъртане на бутон **TIME/WEIGHT**

Резултат: лампата светва и подложката започва да се върти
1) готвенето започва и когато е готово ще чуете 4 последователни сигнала
2) 3 напомнящи сигнали ще има на всяка минута до края на процеса.
3) актуалното време ще се появи на дисплея

* не се притеснявайте ако нагревателя се изключи по време на готвенето .Това е защитна система.

* Винаги използвайте ръкавици, когато пипате нагорещени съдове от фурната. Проверете дали нагриващия елемент е в хоризонтална позиция.

Комбинирано готвене

Вие също така може да готвите с грил и микровълни комбинирано.

1. Проверете дали нагриващия елемент е в хоризонтална позиция (стр 13)



2. Отворете вратата . Поставете храната на скарата и скарата на чинията. Затворете вратата.

3. завъртете **Cooking Power Control knob** на подходящото ниво.

4. настройте времето от бутон **TIME/WEIGHT**
Резултат: лампата светва и подложката започва да се върти

1) готвенето започва и когато е готово ще чуете 4 последователни сигнала

2) 3 напомнящи сигнали ще има на всяка минута до края на процеса.

3) актуалното време ще се появи на дисплея
(  )

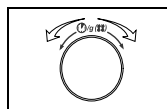
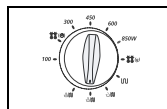
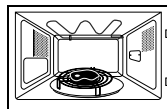
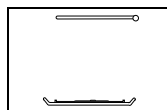

* Винаги използвайте съдове и материали, които са подходящи за микровълнова фурна.

* винаги използвайте ръкавици когато пипате съдовете във фурната.

- максималното ниво на мощност при комбинираното готвене е 600W.

Наръчник за готвене

За да готвите в микровълновата фурна, храната трябва да е подходяща за този тип уреди и да не се абсорбира от съда в който е поставена.

Вие трябва да сте много внимателни, когато избирате съдовете. Ако съда е маркиран със знака на микровълнова фурна, вие няма от какво да се притеснявате. В тази таблица може да намерите различните типове съдове и информация, дали може да ги използвате в микровълнова фурна.

Съдове	Сигурен	Коментар
Алуминиево фолио		може да се използват малки количества, за да се предпазва храната от прегаряне. Проблем може да има, ако фолиото е прекалено близо до стената на фурната или сте използвали прекалено много фолио.
Обикновени чинии		Не трябва да се прегряват повече от 8 минути
Порцеланови или керамични съдове		Порцелан, керамика могат да се използват освен, ако не са декорирани с метал.
Картонени или пласмасови съдове за еднократна употреба		някои замразени храни са опаковани в такъв тип хартия.
Опаковки за бързо хранене		Могат да се използват за затопляне на храната. Претоплянето може да разтопи пластмасата и да я подпали.
<ul style="list-style-type: none">• пластмасови чинии• хартиени или пластмасови торби• рециклирана хартия или метални нишки		

Съкло

- фино съкло
- буркани

Могат да се използват освен, ако не са декорирани с метал. Могат да се използват за затопляне на храна или течността. Съклото може да се спука ако резко смените температурата.

Метал

- ястия
- торбички за замразяване

може да предизвика ел. Напрежение или пожар.

Хартия

- чинии, чаши, салфетки
- рециклирана хартия

При отварянето на пликчетата се освобождава гореща пара.

Пластмаса

- контейнери
- торби

Могат да се използват само ако издържат термична обработка. Всички останали могат да се свият или обезцветят от високата температура. Могат да се използват за задържане на течности. Не пипайте храната.

Непромокаема хартия

могат да си използват за запазване на влажността

Recommended Препоръчва се
Use Caution Използва се при условие
Unsafe Внимание

Микровълни

Микровълните всъщност проникват в храната, проникват и абсорбират водата, мазнините и захарта която съдържа

Микровълните причиняват бързото движение на молекулите в храната. Бързото движение на тези молекули създава търкане, което нагрява храната

Готвене

Опаковката на храната за микровълнови фурни:

Опаковката трябва да позволява на микровълните да минават през нея. Микровълните рефлектират при метал, стомана, алуминий, но може да прониква приз керамика, стъкло, порцелан и пластмаса. Никога не гответе храна в метални съдове.

Подходяща храна за микровълнова фурна:

Много то храните са подходящи за микровълнова фурна включително свежи или замразени зеленчуци, плодове, спагети, ориз, боб, риба и месо. Наденици, супи, пудинги също могат да се готвят в микровълнова фурна.

Покритие по време на готвене

Покриването на храната по време на готвене е много важно. Храната може да се покрива по различен начин като керамична чиния, пластмасово покритие, или други подходящи за микровълнова фурна материали.

След като извадите храната от фурната оставете храната няколко минути.

Наръчник за приготвяна на замразени зеленчуци

Използвайте огнеупорна купа с похлупак. Гответе при закрит похлупак при минимално време, виж таблицата. След това продължете готвенето, докато постигнете желанния резултат. Cook covered for the minimum time - see

table. Continue cooking to get the result you prefer.

Разбъркайте два пъти по време на готвенето. Добавете сол, подправки и масло и продължете готвенето като покриете храната

Храната	Порция	Мощност	Време (min.)	Престой (min.)	Инструкции
Спанак	150g	600W	4½- 5½	2-3	Добави 15 ml (1 лъжица) студена вода.
Броколи	300g	600W	9-10	2-3	Добави 30 ml (2 лж. студена вода)

Храната	Порция	Мощност	Време (min.)	Престой (min.)	Инструкции
Грах	300g	600W	7½-8½	2-3	Добави 15 ml (1 лъжица) студена вода.
Боб	300g	600W	8-9	2-3	Добави 30 ml (2 лж. студена вода)
Микс зеленчуци	300g	600W	7½-8½	2-3	Добави 15 ml (1 лъжица) студена вода.
Микс зеленчуци (китайски стил)	300g	600W	8-9	2-3	Добави 15 ml (1 лъжица) студена вода.

Наръчник за готвене на ориз и спагети

Ориз : Използвайте голям огнено упорен съд с похлупак. Оризът набъбва двойно при готвене. Покрийте ястието и малко преди да приключи готвенето посолете и разбъркайте ориза.

Забележка ориза може да не е абсорбирал цялата вода след края на готвенето.

Pasta: Използвайте голям огнено упорен съд. Добавете сварена вода, щипка сол и добре разбъркайте. На покривайте с похлупак. Добави boiling water, a pinch of salt and stir well. Cook uncovered.

Разбъркайте внимателно яденето и отцедете водата след като е готово.

Храната	Порция	Мощност	Време (min.)	Престой (min.)	Инструкции
бял ориз (сварен)	250g	850W	16-17	5	Добави 500 ml студена вода.
Кафяв ориз (сварен)	250g	850W	21-22	5	Добави 500 ml студена вода.
Микс ориз	250g	850W	17-18	5	Добави 500 ml студена вода.
Микс ориз (ориз + зърна)	250g	850W	18-19	5	Добави 400 ml студена вода.
спагети	250g	850W	11-12	5	Добави 1000 ml топла вода

Наръчник за готвене (продължение)

Приготвяне на свежи зеленчуци

Използвайте подходящ огнено упорен съд с похлупак. Добавете 30-45 ml студена вода (2-3 лъжици) за всеки 250 g . покрийте яденето и гответе докато не постигнете желаните резултат. Добавете сол, подправки и масло. След като извадите ястието от фурната оставете го да престои покрито 3 мин.

Нарежете зеленчуците на малки парчета, така те ще се приготвят по бързо. **Всички свежи зеленчуци трябва да се готвят на максимална мощност. (850 W).**

Храната	Порция	Време	Престой (min.)	Инструкции (min.)
броколи	250g 500g	4-4½ 8-8½	3	Разделете ги на цветенца Подредете ги в центъра
Брюкселско зеле	250g	5½-6½	3	Добавете 60-75 ml (5-6 лъжици) вода.
Моркови	250g	4½-5	3	нарежете морковите на кръгове.
Карфиол	250g 500g	5-5½ 8½-9	3	Разделете ги на цветенца Подредете ги в центъра
Тиквички	250g 250g	3½-4 3½-4	3 3	нарежете тиквичките на парчета Добавете 30 ml (2 лъжици.) вода и масло. Изчакайте ги да омекнат.
Праз	250g	4½-5	3	нарежете на тънки парчета.
Гъби	125g 250g	1½-2 3-3%	3	ако са по - големи гъбите ги нарежете. Не добавяйте вода. Напръскайте с лимон Поръсете със сол и черен пипер преди сервиране.
Лук	250g	5½-6	3	нарежете лука на парчета. Добавете 15 ml (1 лъжица.) вода
Чушки	250g	4½-5	3	нарежете чушките на тънки парчета.
Домати	250g 500g	4-5 7½-8½	3	обелете домати и ги нарежете на тънки парчета или квадрати.
Зеле	250g	5-5½	3	нарежете зелето на малки парчета.

Претопляне

Тези указания ви описват как да готвите или затопляне на храна.

Винаги проверявайте настройките, когато оставяте уреда без надзор.

Първо поставете храната в средата на фурната и затворете вратата.

* Никога не включвайте фурната когато е празна.

- вие може да промените мощността на по време на готвене от съответния бутон.

Поставяне и покриване

Може да размразявате голямо количество кран като бут месо, но повърхността ще се изсуши докато вътре се размрази. Затова размразявайте на малки парчета.

Нива на мощност

Някои храни могат да се затоплят ако използвате 850 W power докато други се затоплят на 600 W, 450 W или дори на 300 W.

Проверете таблицата. по принцип е по-добре да затопляте храната като използвате по ниско ниво на мощност при по-деликатни храни, голямо количество

- Забързвайте добре при затопляне за да има по добър резултат. Преди да консумирате храната разбъркайте отново. Когато затопляте течността или бебешка храна внимавайте. За да предотвратите завиране разбъркайте по време и след затоплянето. Ние препоръчваме да поставяте пластмасова лъжица в течността за да предотвратите кипене.

Загряване и престой

Когато затопляте храна за първи път, ще ви бъде от полза да отбележите времето на процеса за в бъдеще.

Оставете храната да постои във фурната известно време преди консумация. Времето за престой след затопляне е 2-4 мин. Освен ако нещо друго не е упоменато в таблицата.

- **Загряване на течности**

Оставяйте храна да постои във фурната 2-сек. След като микровълновата фурна е спряла да работи. Разбъркайте по време на затоплянето и лед него. За да предотвратите завиране разбъркайте по време и след затоплянето.

Ние препоръчваме да поставяте пластмасова лъжица в течността за да предотвратите кипене

Наръчник за готвене (продължение)

Затопляне на бебешка храна

Бибешка храна:

Поостанете храната в дълбок керамичен съд. Покрийте с пластмасов похлупак. Разбъркайте след като затоплите. Оставете да изстине малко 2-3 мин. Опитайте за да проверите температурата.

Препоръчителна температура за консумиране: между 30-40°C.

Бибешка храна:

Изсипете млякото в стерилизирано шише. Затоплете го без да го покривате. Никога не затопляйте мляко с биберон ата,бутилката може да експлодира ако се претопли. Оставете да изстине малко 2-3 мин. Опитайте за да проверите температурата.

Препоръчителна температура за консумиране: 37°C.

Забележка :

Бибешката храна трябва редовно да се проверява реди употреба.

Проверете в таблицата мощността и времетраенето.

Загриване на бебешко мляко

Използвайте указанията за затопляне.

Храната	Порция	Мощност	Време (min.)	Престой (min.)	Инструкции
Бибешка храна (зеленчуци +месо)	190g	600W	30sec.	2-3	изсипете в керамичен съд.покрийте храната. Разбъркайте по време на готвене. Оставете да изстине 2-3мин. Проверете температурата преди да консумирате.
Овесена каша (зърна+ плодове+ мляко)	190g	600W	20sec.	2-3	Изсипете в керамичен съд. Покрийте храната. Разбъркайте по време на готвене. Оставете да изстине 2-3мин. Проверете температурата преди да консумирате.
Мляко	100ml	300W	30-40sec.	2-3	2-3 разбъркайте добре и изсипете в стерилизирано шише. Поставете в средата на фурната. Не покривайте. Разбъркайте добре и оставете да изстине 3мин. Проверете температурата преди да консумирате.
	200ml				

Затопляне на течности

Използвайте указанията за затопляне.

Храната	Порция	Мощност	Време (min.)	Престой (min.)	Инструкции
течности (кафе, мляко, вода)	150ml (1 cup)	850W	1-1½	1-2	1-2 изсипете в керамичен съд без да го покривате. Поставете чашата (150ml) или халбата (250ml) в центъра на фурната и разбъркайте преди употреба
	250ml (1 mug)		1½-2		
Супа	250g	850W	3-3½	2-3	изсипете в дълбок керамичен съд покрийте го с пластмасов капак. Разбъркайте преди употреба.
Яхния	350g	600W	5 ½ -6½	2-3	изсипете в дълбок керамичен съд Покрийте го с пластмасов капак. Забъркайте по време на затоплянето и преди сервиране.
Спагети със сос	350g	600W	4 ½ -5½	3	сложете спагетите на плоска керамична чиния. Разбъркайте преди сервиране
Пълнени макарони с със сос	350g	600W	5-6	3	сложете пълнени макарони (е.г. равиоли, тарталети) в дълбока керамична чиния. Покрийте го с пластмасов капак. Забъркайте по време на затоплянето и преди сервиране.
Ястие	350g	600W	5 ½ -6½	3	поставете различните части от блюдото в плоска чиния

Наръчник за готвене (продължение)

Ръчно размразяване

Микровълновите фурни са прекрасен пример за размразяване на храна. Те нежно размразяват храната за кратък период от време. Замразените птици трябва да се размразят преди готвене. Отстранете метални части и опаковки преди да размразите. Сложете храната във фурната без да я покривате. П средата обърнете пилето и отстранете дреболиите. Ако някои по – малки или тънки части от пилето започнат да се затоплят ги увийте в алуминиево фолио по време на размразяването. Ако външната част на пилето започне да се затопля, изключете фурната и изчакайте 20сек. Преди да продължите. Оставете пилето или рибата да се размрази напълно. Времето на пълното замразяване зависи от количеството. Моля прочетете таблицата. Тънките храни се размразяват по –бързо от дебелите. това условие може да се окаже полезно при замразяване на храни Моля погледнете приложената таблица.

Всички замразени храни, трябва да се размразяват на мощност (180 W)

Храната	Порция	Време	Престой (min.)	Инструкции (min.)
Месо Телешко	250g 500g	6½ -7½ 13-14	5-25	поставете месото в центъра на фурната. Завийте тънките краища с алуминиево фолио обърнете от другата страна на половината размразяване.
Свински стек	250g	7½ -8½		
Птици Пилешки парчета	500g (2 pcs)	14½-15½	15-40	първо поставете пилешките парченца с кожата надолу., пилето с гърдите надолу в плоска керамична чиния. Завийте тънките краища с алуминиево фолио обърнете от другата страна на половината размразяване.
Цяло пиле	900g	28-30		
Риба Рибни филенца	200g (2 pcs) 400g (4 pcs)	6-7 12-13	5-15	сложете филенцата в средата на плоска керамична чиния. Поставете по-тънките части под по-дебелите части Завийте тънките краища с алуминиево фолио Обърнете от другата страна на половината размразяване.
Плодове Малини	250g	6-7	5 - 10	поставете малините в плоска голяма чиния.
Хляб Филии хляб тост/ сандвичи германски хляб	2 pcs 4 pcs 250g 500g	½-1 2-2½ 4½-5 8-10	5 - 20	подредете филиите в кръг или хляба хоризонтално върху кухненска хартия в средата на фурната. Обърнете от другата страна на половината размразяване.

Наръчник за готвене (продължение)

BG

Грил

Нагривания елемент на грила се намира на тавана на фурната. Той са задейства при затворена врата и въртене на чинията.

Въртенето на чинията позволява на храната за се опече равномерно. Нагрейте грила за 4 минути, ще ускори процеса.

Готвене на грил:

Не трябва да използвате никакви метални материали, както и пластмаса тай като може да изгори.

Храни подходящи за грил:

Пържоли, наденици, стекове, бекон, шунка, рибени филета, сандвичи и тостове.

Важна забележка:

Винаги проверявайте когато използвате функция грил да проверите дали нагревателя е на тавана на фурната хоризонтално. Храната трябва да е поставена на скарата.

Микровълни + грил

Тази функция комбинира грил с бързината на готвенето с микровълни. Той са задейства при затворена врата и въртене на чинията.

Въртенето на чинията позволява на храната за се опече равномерно . възможни са 3 комбинации: 600 W + Grill, 450 W + Grill и 300 W + Grill.

Съдове при функция microwave + grill

Опаковката трябва да позволява на микровълните да минават през нея. Микровълните рефлектират при метал, , стомана, алуминий, но може да прониква приз керамика, стъкло, порцелан и пластмаса. Никога не гответе храна в метални съдове.

Food suitable for microwave + grill cooking:

Подходящи са всички храни, които са подходящи за печене или затопляне. също така тази функция може да се използва да дебели порции храна, които искате да са препечени отгоре и сочни от вътре. Моля прочетете приложената таблица.

Важна забележка:

При комбинираното готвене проверете дали нагревателя е под таван в хоризонтална позиция. Храната трябва да е поставена на скарата.

Моля прочетете приложената таблица.

Наръчни за функция грил при замразени храни

Използвайте нивата на мощност и време в приложената таблица.

Храната	Порция	Мощност	1 страна (min.)	2 страна (min.)	Инструкции
Хляб Bread Rolls	2 pcs 4 pcs	MW+ Grill	300W+ Grill 1-1½ 2-2½	Grill only 1-2 1-2	подредете филиите в кръг. Поставете тази част към грила, която искате да е хрупкава. Време от 2-5 минути.
Хапки + гарнировка (домат, сирене, шунка, гъби)	250-300 g (2pcs)	450 W + Grill	8-9	--	сложете 2 замразени хапки на скарата. Време 2-3 минути.
Печено (зеленчуци картофи)	400 g	450 W + Grill	13-14	--	ложете печеното в огнеупорен съд на скарата. (време 2-3 минути.
Макарони (канелони, макарони, лазаня)	400 g	600 W + Grill	14-15	--	сложете макароните в огнеупорен съд на скарата време 2-3 минути.
Пилешки филенца	250 g	450 W + Grill	5-5½	3-3½	поставете филенцата на скарата.
Печени картофи	250 g	450 W + Grill	9-11	4-5	поставете картофите на хартия за готвене на скарата.

Наръчник за готвене (продължение)

Наръчник за грил при свежи храни

Заотплете грила за 4 минути.

Използвайте нивата на мощност и време в приложената таблица.

Храната	Порция	Мощност	1 страна (min.)	2 страна (min.)	Инструкции
тост	4 pcs (each 25g)	Grill only	4-5	4½-5½	поставете тостовете едно по едно на скарата.
Хляб (вече опечен)	2-4 pieces	Grill only	2-3	2-3	поставете хляба първо от едната страна на скарата в кръг.
Печени домати	200 g (2pcs) 400 g (4pcs)	300 W + Grill	3½-4½	--	нарежете домите на половина. Сложете сирене отгоре. Наредете ги в кръг в огнеупорен съд. Поставете ги на скарата.
Хавайски тост (ананас, шунка, сирене)	2 pcs (300 g)	450 W + Grill	3½-4	--	поставете първо хляба на скарата. Поставете и два тоста обратно директно на скарата. Оставете ги 2-3 минути.
Печени картофи	250 g 500 g	600 W + Grill	4½-5½ 8-9	--	разрежете картофите на половина поставете ги директно на скарата
Пилешки пържоли	450 - 500 g (2 pcs)	300 W + Grill	8-9	9-10	подправете месото със сол и олио поставете ги на скарата. Време 2-3 минути.

Храната	Порция	Мощност	1 страна (min.)	2 страна (min.)	Инструкции
Агнешки котлети (средни)	400 g (4pcs)	Grill only	11-13	8-9	поръсете котлетите с подправки и олио. Поставете ги в кръг на скарата. Време 2-3 минути.
Свински пържоли	250 g (2pcs)	MW + Grill	300W+ Grill 7-8	Grill only 6-7	намажете пържолите с подправки олио Поставете ги в кръг на скарата. Време 2-3 минути.
Печени ябълки	1 apple (ca. 200g) 2 apples (ca. 400g)	300 W + Grill	4-4½ 6-7	--	Напълнете ябълките с стафиди и сладко поставете ги в огнено упорен съд на чинията.

BG

Наръчник за готвене (продължение)

BG

Специални съвети

Разтопено масло

Сложете 50 г масло в малък дълбок стъклен съд. Покрийте го с пластмасов похлупак.

Загрейте 30-40 сек. На 850 W, докато се разтопи.

Разтопен шоколад

Сложете 100 г шоколад в малък дълбок стъклен съд.

Загрейте 3-5 минути, на 450 W докато се разтопи.

Разбъркайте по време на загреването

Разтопяване на захаросан мед

Сложете 20 г захаросан мед в малък дълбок стъклен съд.

Загрейте 20-30 seconds на 300 W, докато се разтопи.

Разтопен желатин

Поставете слой желатин (10 г) за 5 мин. в студена вода.

Поставете го в огнено опорен съд

Загрейте 1 мин. на 300 W.

Разбъркайте.

Глазура за торта

Разбъркайте глазурата (14 г) с 40 г захар 250 ml в студена вода.

Поставете го в огнено опорен съд за 3 S to 4 S мин. на 850 W,

Разбърквайте докато се разтопява.

Сладко

Сложете 600 г плодове в подходящ стъклен съд. Добави 300 г захар разбъркай.

Затоплете го лед като го покриете за 10-12 мин. На 850 W.

Разбърквайте докато се разтопява. Изсипете го в стъклени чаши и го оставете за истине 5 мин.

Пудинг

Разбъркайте пудинга със захар и мляко (500 ml) спазвайки инструкцията на опаковката. Използвайте подходящ съд за течности, стъклен. Затоплете го 6 S to 7 S мин. на 850 W., след като го покриете.

Разбърквайте докато се разтопява

Печене на ядки

Разпръснете 30 г ядки в подходящ керамичен съд.

Разбърквайте често на 3 S to 4 S мин на 600 W.

Оставете да изстине в фурната 2-3 мин..извадете съда с ръкавици.

Почистване на микровълновата фурна

Следните части на вашата микровълнова фурна могат да се почистват.

• външните и вътрешните повърхности.ти.

• вратата

• подставката и въртящия се диск

* винаги поверявайте да ли вратата е затворена и уплътненията са почистени.

* Не правилната поддръжка и нередовното почистване могат да доведат до повреда на повърхността.

1. почистете външните повърхности с мокра кърпа и сапун и след това

2. Отстранете петната от вътрешната част на фурната с влажна кърпа. Изплакнете и подсушете.

3. за да отстраните неприятните миризми във фурната, поставете часа с вода или сок от лимон във фурната и затоплете на максимална мощност 10мин.

4. измивайте подложката всеки път, когато е необходимо. .

* не разсипвайте вода във вентилатора. Никога не използвайте абразивни продукти или химикали за да почиствате.

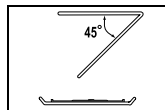

Съхранение и поправка на фурната

Фурната не трябва да се използва когато:

- счупена панта
- нарушена заварка
- повредена фурна

само специализиран сервиз може да оправи вашия проблем.

В началото на инструкцията има описания на панела, за да може лесно да намирате бутоните и техните функции. Предпазни мерки при евентуално облъчване с микровълни

(а) при никакви обстоятелства не позволявайте на уреда да работи при отворена врата или при не добре затворена врата

(b) не поставяйте предмети вратата и предната страна или не позволявайте повърхностите на уреда да се замърсяват. Почиствайте редовно повърхностите със суха кърпа.

(c) не използвайте фурната ако е повредена, много е важно да се уверите, че вратата е затворена правилно и няма следните повреди по:

- (1) вратата, повърхностите или прозореца
- (2) пантите на вратите
- (3) кабела

(d) фурната трябва да се поправя само от оторизиран сервиз

Технически спецификации

Model CE282DN / CE282DNT	
Ел. напрежение	230V ~ 50 Hz
Консумация	
Микровълни	1300 W
Грил	1100 W
Комбинирано готвене	2400 W
мощност	100 W / 850 W (IEC-705)
честота	2450 MHz
магнетрон	OM75P(31)
охлаждане	вентилатор
размери (W x H x D)	
външни	489 x 275 x 398 mm
вътрешни	330 x 211 x 329 mm
обем	23 литра
тегло	Net 15 kg около

BG



Free Manuals Download Website

<http://myh66.com>

<http://usermanuals.us>

<http://www.somanuals.com>

<http://www.4manuals.cc>

<http://www.manual-lib.com>

<http://www.404manual.com>

<http://www.luxmanual.com>

<http://aubethermostatmanual.com>

Golf course search by state

<http://golfingnear.com>

Email search by domain

<http://emailbydomain.com>

Auto manuals search

<http://auto.somanuals.com>

TV manuals search

<http://tv.somanuals.com>