

SCC-B5351(G)(P)



**Digital Color Dome Camera
User Guide**

Caméra de dôme colorée digitale

Manuel de l'utilisateur

Digitale Farb-Kuppelkamera

Benutzerhandbuch

Cámara Digital de Bóveda del Color

Guia del usuario

Ditale Colore Dome Camera

Manuale d'uso

Цифровая цветная купольная
видеокамера

Руководство пользователя

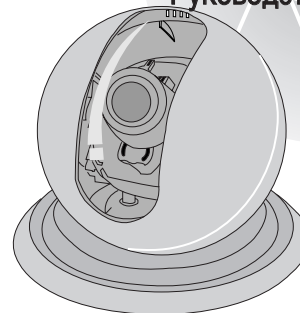

Printed In Korea
AB68-00440A(01)

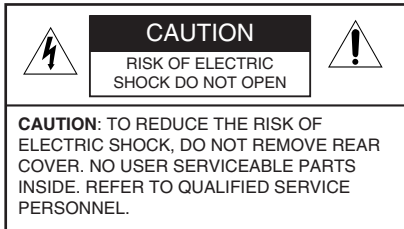

This symbol indicates high voltage is present inside. It is dangerous to make any kind of contact with any inside part of this product.



This symbol alerts you that important literature concerning operation and maintenance has been included with this product.



To prevent damage which may result in fire or electric shock hazard, do not expose this appliance to rain or moisture.

This device complies with part 15 of the FCC Rules. Operation is subject to the following two conditions.

- 1) This device may not cause harmful interference, and
- 2) This device must accept any interference that may cause undesired operation.

CAUTION:

Danger of explosion if battery is incorrectly replaced.

Replace only with the same or equivalent type recommended by the manufacturer.

Dispose of used batteries according to the manufacturer's instructions.

1. Read these instructions.
2. Keep these instructions.
3. Heed all warnings.
4. Follow all instructions.
5. Do not use this apparatus near water.
6. Clean only with dry cloth.
7. Do not block any ventilation openings. Install in accordance with the manufacturer's instructions.
8. Do not install near any heat sources such as radiators, heat registers, or other apparatus (including amplifiers) that produce heat.
9. Do not defeat the safety purpose of the polarized or grounding-type plug. A polarized plug has two blades with one wider than the other. A grounding type plug has two blades and a third grounding prong. The wide blade or the third prong are provided for your safety. If the provided plug does not fit into your outlet, consult an electrician for replacement of the obsolete outlet.
10. Protect the power cord from being from being walked on or pinched particularly at plugs, convenience receptacles, and the point where they exit from the apparatus.
11. Only use attachments/accessories specified by the manufacturer.
12. Use only with cart, stand, tripod, bracket, or table specified by the manufacturer, or sold with the apparatus. When a used, caution when moving the cart/apparatus combination to avoid injury from tip-over.
13. Unplug this apparatus. When a cart is used, use caution when moving the cart/apparatus combination to avoid injury from tip-over.
14. Refer all servicing to qualified service personnel. Servicing is required when the apparatus has been damaged in any way, such as power-supply cord or plug is damaged, liquid has been spilled or objects have fallen into the apparatus, the apparatus has been exposed to rain or moisture, does not operate normally, or been dropped.

✱ Avoid aiming the camera directly towards extremely bright objects such as the sun, as this may damage the CCD image sensor.



Contents

1. Overview	3
2. Component Name	4
3. Function of Each Component	5
4. Installation	7
5. Specifications	15

1. Overview

CCTV COLOR DOME CAMERA are the monitoring cameras incorporated with the recent CCD that provides the best monitoring function in connection with the CCTV system equipment.

■ Number of CCD pixels

- SCC-B5351(G) : 410,000 pixels
- SCC-B5351(G)P : 470,000 pixels

■ Power supply

- DC 12V/AC 24V

■ Automatic function and special function

- ATW
- BLC
- AGC
- ALC
- FL(Flickerless) On/Off
- Linelock On/Off

* Internal mode provides better picture quality than Line Lock mode.

2. Component Name

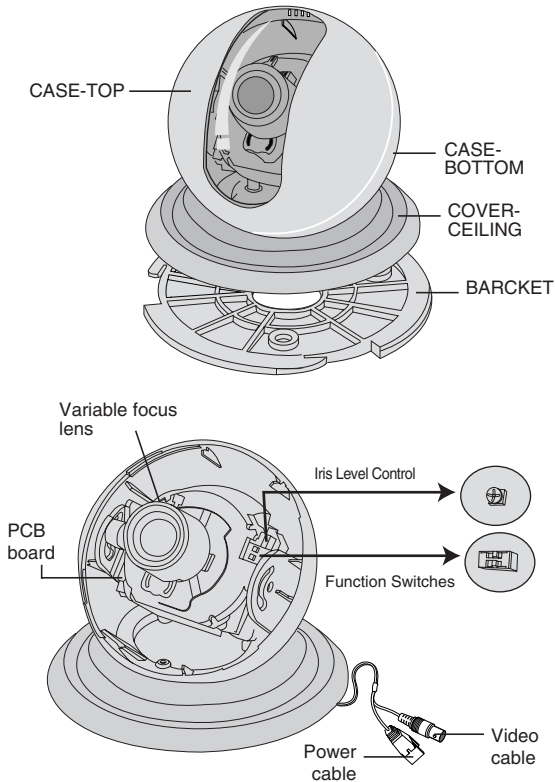

3. Function of Each Component

■ CASE-TOP

- The transparent plastic cover that protects the camera.
- Be careful not to make a scratch on it.

■ CASE-BOTTOM

- Combined with the CASE-TOP, supports the camera.

■ COVER-CEILING

- Combined with the BRACKET, secures the camera.

■ BRACKET

- Installed to the ceiling or wall with the SCREW, secures the camera.

■ Variable focus lens

- Variable focus lens installed on the camera.
- Please take cautions that any dust or foreign matter gathers on the front glass surface of the lens.

■ PCB board

- This part is quite important since it performs the camera function. Please handle with care.

■ Power cable

- The terminal that is connected to the power (adaptor) cable. Connect to DC 12V/AC 24V.

■ Video signal output cable

- The cable that sends the video signal.

■ Function Switches

1.L/L 2.FL

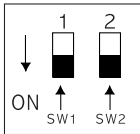

• SW1

The camera operates in Internal Synchronization mode when the switch is set to OFF and in Line-Lock Synchronization mode when the switch is set to ON.

※ Operating mode is set to Internal Synchronization

Mode when using the DC12V power supply, regardless of the L/L switch status.

• SW2

Functions to prevent flicker for NTSC systems in areas with a 50Hz power frequency, and for PAL systems in areas with a 60Hz power frequency. Flicker occurs when there is a mismatch between the vertical synchronizing frequency and lighting control frequency. When SW2 is set to ON, the electronic shutter speed is fixed either to 1/100 seconds (NTSC) or 1/120 seconds (PAL).

■ Iris Level Control

- Use the screwdriver-like adjusting rod to turn the VR and control the Iris level.

4. Installation

■ Check what is inside the package

- Check to see if the following parts are included in the purchased package.

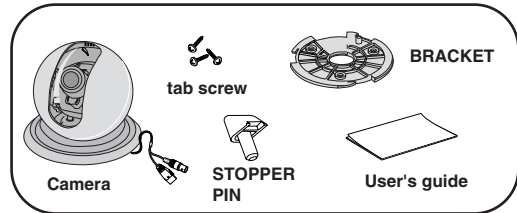

■ Notes on installation and usage

1. Users should not disassemble the camera from the front direction.
2. Always handle the camera with care. Please do not apply a shock or vibration as much as possible and take cautions not to cause damage or make a scratch on the camera due to careless storage.
3. Please do not install the camera with the rainy place or highly humid areas. And do not operate the camera in the wet place.
4. Do not clean the camera body with the strong abrasives or soaps. When the camera becomes dirty, clean it with the dry rags. Especially, make sure to use the dedicated rags for lens to clean the dome cover.
5. Please keep the camera at the cool area that is not exposed to the direct sunlight. If you do, it can cause bad effects on the product.

■ Cable connection

1. Connect the BNC cable to the video cable connector attached on the dome camera, and connect the remained BNC cable to the video input terminal of the monitor.
2. Connect the power adaptor at this time. Connect the DC 12V/AC 24V power cable of the connector to the power cable connection that is attached on the dome camera.

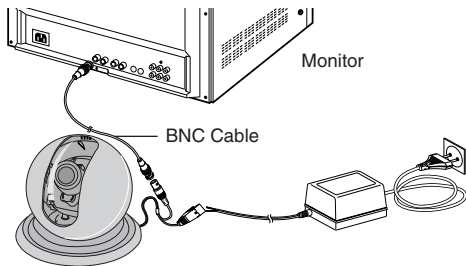

■ Installation

1. Select an installation location capable of bearing five times the weight of the product.
2. Fix the BRACKET to the location desired with the supplied SCREWS.

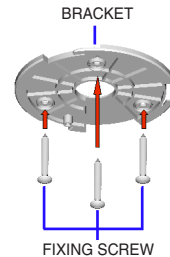

3. Hold the CASE-BOTTOM of the camera with one hand and use the other hand to rotate the CASE-TOP approximately 20 degrees in the anti-clockwise direction to remove it.

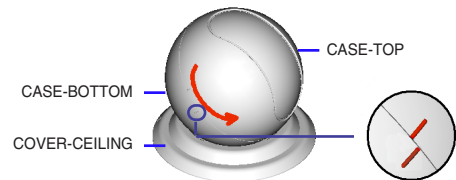

Caution

- Make sure to hold the CASE-BOTTOM and not the COVER-CEILING part when rotating the CASE-TOP. Otherwise, the internal 360°-Rotation-Preventing system may get damaged.

4. Align the arrows on the COVER-CEILING and the BRACKET to assemble the two parts and then rotate the COVER-CEILING approximately 25 degrees to fix them together.

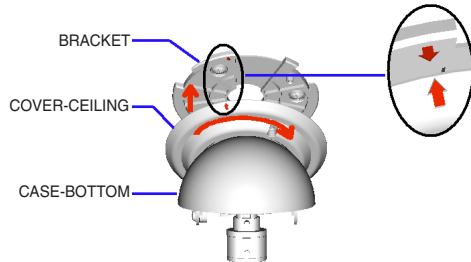

Point • Align the arrows on each side when assembling the pieces

Caution • Make sure to hold and rotate the COVER-CEILING and not the CASE-BOTTOM, otherwise the COVER-CEILING may not turn appropriately and the camera will not be properly assembled.

5. Push the STOPPER-PIN firmly into the COVER-CEILING HOLE STOPPER-PIN

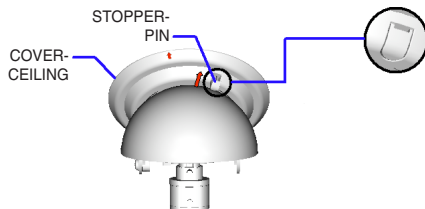

Point • Use a straight screwdriver to lift and pull out the STOPPER-PIN when dismantling.

Caution

• The STOPPER-PIN needs to be properly in place to prevent the camera body from falling off.

6. Adjusting the horizontal alignment of the camera LENS BLOCK.

- Leave the lens block position as provided when installing on a ceiling.

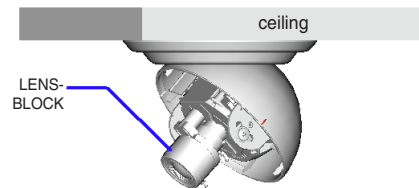

Installing on a ceiling (Default position)

- Completely unscrew the LENS-BLOCK fixing-screw in the anti-clockwise direction and rotate the LENS-BLOCK 180°. The text - "BOTTOM" - must face downwards. Fix the LENS-BLOCK by putting the removed fixing-screw back into the other side.

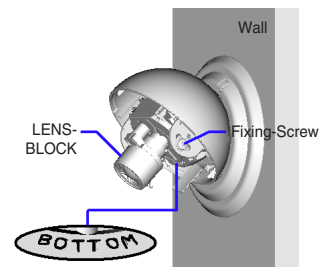

Installing onto a wall.

Caution

- The Lens Block must be rotated when installing onto a wall. The horizontal and vertical alignments would be inversed if the camera is installed as provided

- Rotate the CASE-BOTTOM part of the camera to set the monitoring direction

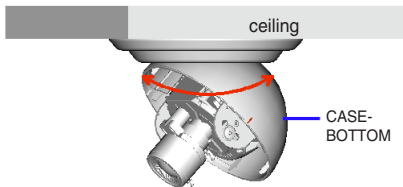

- Unscrew the LENS-BLOCK Fixing-Screw slightly to adjust the vertical monitoring position.

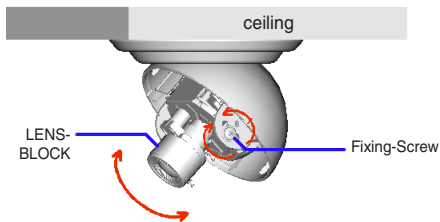

9. Adjusting ZOOM and FOCUS.

- Adjusting the ZOOM: Unscrew the ZOOM LEVER slightly to allow the zoom position to be adjusted
 - Zooming in (TELE): Rotate the ZOOM LEVER in a clockwise direction to obtain a wider angle view.
 - Zooming out (WIDE): Rotate the ZOOM LEVER in an anti-clockwise direction to obtain a narrower angle view.

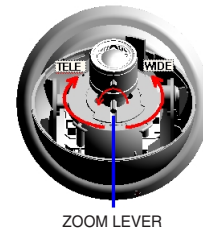

- Adjusting the FOCUS: Unscrew the FOCUS LEVER and adjust it to achieve best focus on the screen.

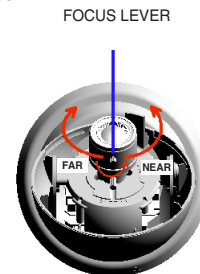

- 9-3. Rotate the LEVERs clockwise when zoom and focus adjustments are finished to lock the positions.

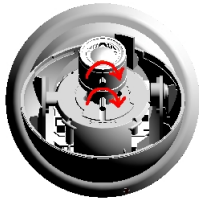

10. Hold the CASE-BOTTOM part with one hand and then place the CASE-TOP onto the CASE-BOTTOM, aligning the lines marked on the sides. Rotate the CASE-TOP firmly approximately 20 degrees clockwise to assemble.

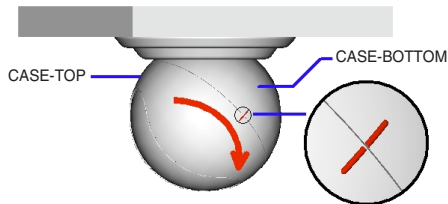

Point

- Align the lines marked when assembling the two pieces

5. Specifications

Item	Details
Broadcasting system	SCC-B5351(G) : NTSC STANDARD SCC-B5351(G)P : PAL STANDARD
Pick-up device	1/3" SUPER HAD IT CCD
Number of effective pixel	SCC-B5351(G) : 768(H) x 484(V) SCC-B5351(G)P : 752(H) x 582(V)
Synchronization	Internal/Linelock
Resolution	480 TV Lines (H) 350 TV Lines (V)
Video output	VBS 1.0Vp-p(75 Ω, composite)
S/N ratio	50dB
Min. illumination	0.3Lux
Flickerless	On/Off
Lens (focal length)	f=3.4-9mm Auto Iris
Gamma correction	0.45
Body Color	SCC-B5351(P) : Black SCC-B5351G(P) : White
In/out connector	Signal output: BNC, Power input : 2P-Jack
Operating temperature	-10~+50°C
Power source	DC 12V +10%,-5%, AC 24V ±10% (NTSC : 60Hz ±0.1Hz, PAL :50Hz ±0.1Hz)
Power consumption	3 W
Size	118(φ) x 100(H)mm
Weight	About 250g

L'objectif des précautions de sécurité est d'assurer l'utilisation correcte de ce produit afin d'éloigner tout risque et tout dégât à la propriété. Assurez-vous de bien observer toutes les précautions.



Avertissement

Ne pas tenir compte d'un avertissement risque de causer des blessures graves, voire mortelles.

1. Assurez-vous d'utiliser uniquement l'adaptateur fourni avec le produit. (L'utilisation d'un adaptateur autre que celui fourni peut endommager le produit ou causer un incendie ou des décharges électriques.)
2. Avant de brancher le cordon d'alimentation et les câbles de signal, vérifiez d'abord les bornes extérieures. Reliez les câbles des signaux d'alarme à leur borne respective. Branchez l'adaptateur CA sur la prise CA et l'adaptateur CC sur la prise CC tout en tenant compte de la bonne polarité. (La connexion incorrecte à la source d'alimentation peut endommager le produit ou causer un incendie ou des décharges électriques.)
3. Ne branchez jamais plus d'une caméra sur un seul adaptateur. (Le dépassement de la capacité de charge risque de générer une chaleur anormale au point de causer un incendie.)
4. Branchez le cordon d'alimentation sur la prise murale. Assurez-vous que la connexion est solidement fixée. (Une mauvaise connexion peut constituer le risque d'un incendie.)
5. Lorsque vous installez la caméra au mur ou au plafond, assurez-vous qu'elle y soit fixée solidement et de façon sécuritaire. (La chute de la caméra peut causer des blessures corporelles.)
6. Ne placez jamais d'objets conducteurs (p. ex., un tournevis, des pièces de monnaie, tout autre objet métallique) ni de contenants remplis d'eau sur la caméra. (Cela pourrait présenter un risque de blessures corporelles en raison d'un incendie, d'une décharge électrique ou de la chute d'un objet.)
7. N'installez pas la caméra dans un emplacement plein de suie, de poussière ou d'humidité. Cela pourrait causer un incendie ou provoquer une décharge électrique.
8. Si vous détectez une odeur étrange ou de la fumée qui sort du produit, débranchez immédiatement le cordon d'alimentation et contactez le centre de soutien technique. (Une sollicitation continue de l'appareil dans ces conditions pourrait causer un incendie ou provoquer des décharges électriques.)

9. Si ce produit cesse de fonctionner correctement, communiquez avec votre revendeur ou le centre d'entretien dans votre localité. Ne démontez ni ne modifiez jamais ce produit. (Samsung n'est pas responsable des problèmes techniques découlant d'une modification non autorisée ou d'une tentative de réparation.)
10. Lorsque vous nettoyez le produit, veillez à ne pas vaporiser d'eau directement sur les composants du produit. (Cela pourrait causer un incendie ou provoquer une décharge électrique.) Nettoyez la surface au moyen d'un chiffon doux. N'utilisez jamais de détergents ni de nettoyants chimiques. Cela pourrait provoquer une décoloration ou endommager le fini du produit.



Mise en garde

Ne pas tenir compte d'une mise en garde peut entraîner des blessures corporelles ou des dégâts à la propriété.

1. Ne laissez pas tomber d'objets sur le produit ni ne soumettez le produit à de forts coups. Ne placez pas le produit dans un emplacement où il pourrait subir de fortes vibrations ou des interférences magnétiques.
2. Ne placez pas le produit dans un emplacement où il fait très chaud (plus de 50°C/122°F), très froid (moins de 10°C/14°F) ou très humide. (Cela pourrait causer un incendie ou provoquer une décharge électrique.)
3. Évitez un emplacement où le produit est exposé à des rayons directs du soleil ou à une source de chaleur, telle qu'un radiateur ou un appareil de chauffage. (Le non-respect de cette consigne pourrait présenter un risque d'incendie.)
4. Si vous désirez déplacer le produit à la suite de son installation, assurez-vous de couper le courant avant son déplacement et sa réinstallation.
5. Installez le produit dans une aire bien ventilée.
6. En cas d'orage, débranchez le cordon électrique de la prise murale. (Le non-respect de cette consigne pourrait provoquer un incendie ou endommager le produit.)
7. Évitez de diriger l'appareil photo directement en direction d'objets très brillants, tels que le soleil, cela risque d'endommager le capteur d'image CCD.

Contenu

1. Vue d'ensemble	3
2. Description	4
3. Fonction de chaque composant	5
4. Installation	7
5. Spécifications	15

1. Vue d'ensemble

Les dômes couleur sont des caméras de surveillance avec un CCD intégré offrant les meilleures fonctions de surveillance en connexion avec le système CCTV.

■ Nombre de pixels CCD

- SCC-B5351(G) : 410,000 pixels
- SCC-B5351(G)P : 470,000 pixels

■ Alimentation

- CC 12V/ CA 24V

■ Fonctions automatiques et fonctions spéciales

- ATW
- BLC
- AGC
- ALC
- SP(Sans papillotement) Activer/Désactiver
- Verrouillage de ligne Activer/Désactiver

※ Le mode Interne offre une meilleure qualité d'image que le mode Verrouillage de fin de ligne.

2. Description

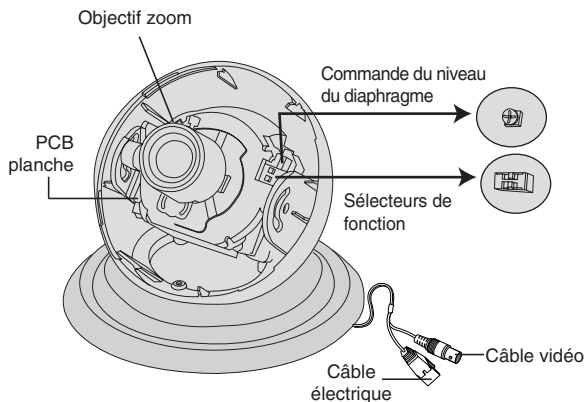
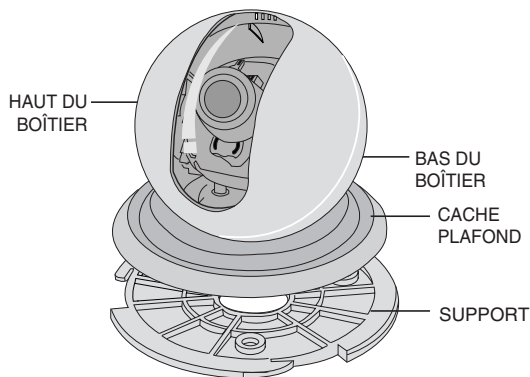

3. Fonction de chaque composant

■ HAUT DU BOÎTIER

- Le couvercle transparent en plastique protégeant la caméra. Faites attention à ne pas le griffer.

■ BAS DU BOÎTIER

- Combiné avec le HAUT DU BOÎTIER, supporte la caméra.

■ CACHE PLAFOND

- Combiné avec le SUPPORT, permet de sécuriser la caméra.

■ SUPPORT

- Installé au plafond ou au mur à l'aide des VIS, permet de sécuriser la caméra.

■ Objectif zoom fixe

- L'objectif zoom fixe installé sur la caméra. Veuillez faire attention à ce qu'aucune poussière ou matière venant de l'extérieur ne s'accumule sur la surface avant de l'objectif.

■ Panneau PCB

- C'est une partie très importante car elle exécute les fonctions de la caméra. Veuillez manipuler ce panneau avec précaution.

■ Câble d'alimentation

- Le terminal connecté au câble d'alimentation (d'adaptateur). Connectez à CC 12V/CA 24V.

■ Câble de production de signal vidéo

- Le câble qui envoie le signal vidéo.

■ Sélecteurs de fonction

1.L/L 2.FL

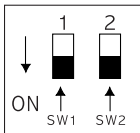

• SW1

La caméra fonctionne en mode Synchronisation interne lorsque l'interrupteur est placé sur DÉSACTIVER et en mode Synchronisation verrouillage de ligne lorsque l'interrupteur est placé sur ACTIVER.

* Le mode de fonctionnement est fixé sur le mode Synchronisation interne lorsque vous utilisez une alimentation CC12V indifféremment de l'état de l'interrupteur L/L.

• SW2

Ce bouton est utilisé pour éviter la vacillation de l'écran lorsque le système NTSC est utilisé avec une alimentation 50HZ ou lorsque le système PAL est utilisé avec une alimentation 60HZ. Ceci permet d'empêcher les secousses à l'écran dues à la discordance entre la fréquence de synchronisation verticale et la fréquence de vacillation de l'éclairage. Lorsque ce bouton est positionné sur ON, l'obturateur électrique est fixé sur 1/100sec (NTSC) ou 1/120 sec (PAL).

■ Commande du niveau du diaphragme

- VR pour le réglage de la luminosité du signal vidéo. Utilisez une tige-rallonge de type tournevis pour tourner le VR et contrôler le niveau du diaphragme.

4. Installation

■ Vérification du contenu de l'emballage

- Vérifiez que les éléments suivants sont inclus dans l'emballage.

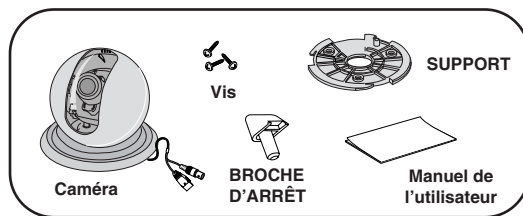

F

■ Notes sur l'installation et l'utilisation

1. L'utilisateur ne doit pas démonter la partie avant de la caméra.
2. Manipulez toujours la caméra avec précaution. Évitez tout choc ou vibration et faites attention à ce que la caméra ne soit pas endommagée ou griffée lors du stockage.
3. Évitez d'installer la caméra dans un endroit exposé à la pluie ou à une humidité élevée. Ne faites pas fonctionner la caméra dans un endroit humide.
4. N'utilisez pas d'abrasif ou de savon pour nettoyer la caméra. Lors du nettoyage de la caméra, utilisez un chiffon sec. En particulier, le couvercle en dôme doit être nettoyé avec un chiffon spécifique, conçu pour l'objectif.
5. Conservez la caméra dans un endroit frais en évitant le rayonnement direct du soleil, afin d'éviter tout mauvais effet sur l'appareil.

■ Connexion du câble

1. Connectez le câble BNC au câble vidéo fixé sur la caméra en dôme et connectez l'autre extrémité du câble BNC à l'entrée vidéo du moniteur.
2. Connectez ensuite l'adaptateur d'alimentation. Connectez le câble d'alimentation CC 12V/CA 24V de l'adaptateur au câble d'alimentation fixé sur la caméra en dôme.

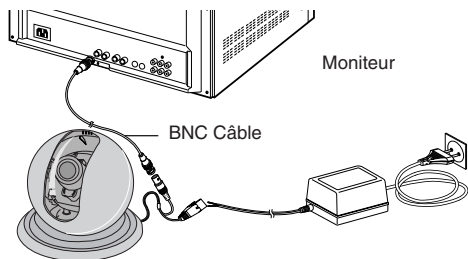

■ Installation

1. Sélectionnez un emplacement capable de supporter 5 fois le poids du produit.
2. Fixez le SUPPORT à l'endroit choisi à l'aide des VIS fournies.

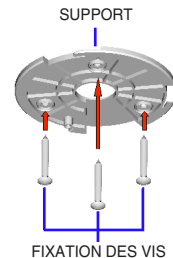

3. Tenez le BAS DU BOÎTIER de la caméra avec une main et avec l'autre main, tournez le HAUT DU BOÎTIER d'environ 20 degrés dans le sens inverse des aiguilles d'une montre pour démonter.

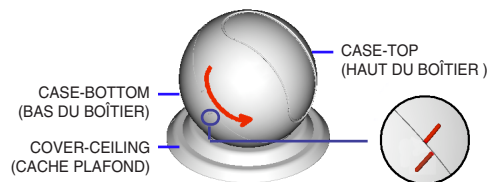

Avertissement

- Assurez-vous de tenir le BAS DU BOÎTIER et non pas le CACHE PLAFOND lorsque vous tournez le HAUT DU BOÎTIER. Dans le cas contraire, le système interne de prévention de rotation à 360° risque d'être endommagé.

4. Alignez les flèches sur le CACHE PLAFOND et le SUPPORT pour assembler les deux parties et tournez ensuite le CACHE PLAFOND d'environ 25 degrés pour les fixer ensemble.

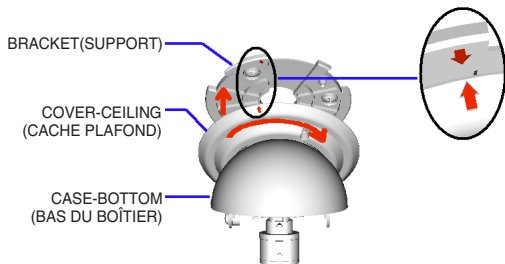

Point • Alignez les flèches de chaque côté lors de l'assemblage des pièces

Avertissement • Assurez-vous de tenir et tourner le CACHE PLAFOND et non pas le BAS DU BOÎTIER sinon le CACHE PLAFOND risque de ne pas tourner correctement et la caméra ne serait pas bien assemblée.

5. Placez la BROCHE D'ARRÊT dans le TROU du CACHE PLAFOND.

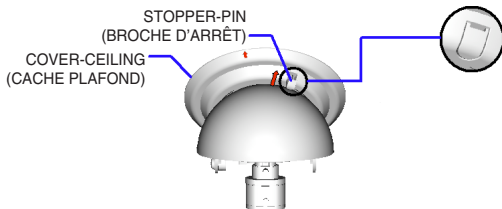

Point • Utilisez un tournevis droit pour soulever et sortir la BROCHE D'ARRÊT lors du démontage.

Avertissement • La BROCHE D'ARRÊT doit être placée correctement afin d'éviter la chute du corps de la caméra.

6. Réglage de l'alignement horizontal du BLOC OBJECTIF de la caméra.

- Laissez la position du bloc objectif telle que fournie en cas d'installation au plafond.

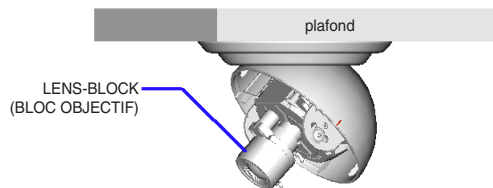

Installation au plafond (Position par défaut)

- Dévissez entièrement la vis de fixation du BLOC OBJECTIF dans le sens contraire des aiguilles d'une montre et tournez le BLOC OBJECTIF de 180°. L'inscription, BAS, doit être dirigée vers le bas. Fixez le BLOC OBJECTIF en plaçant la vis de fixation que vous avez retirée de l'autre côté.

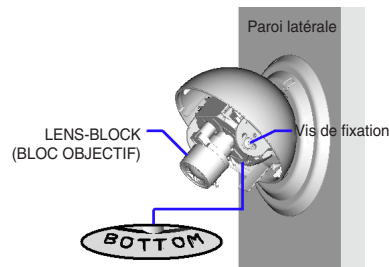

Installation sur une paroi latérale.

Avertissement

- Vous devez tourner le bloc objectif lors de l'installation sur une paroi latérale. Les alignements vertical et horizontal seraient inversés si vous installez la caméra telle qu'elle est livrée.
7. Tournez le **BAS DU BOÎTIER** de la caméra pour paramétrer la direction de surveillance

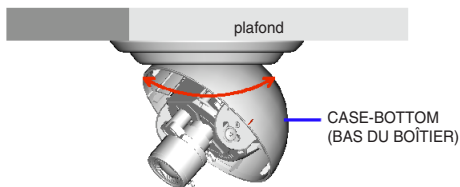

8. Dévissez légèrement la vis de fixation du **BLOC OBJECTIF** pour régler la position verticale de la direction de surveillance.

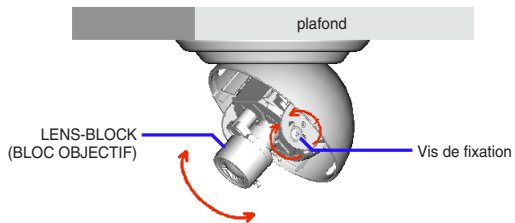

9. Réglage du ZOOM et de la MISE AU POINT.

- 9-1. Réglage du ZOOM : Détachez légèrement le **LEVIER DU ZOOM** pour régler la position du zoom
- Zoom de près (**TÉLÉOBJECTIF**) : Tournez le **LEVIER DU ZOOM** dans le sens des aiguilles d'une montre pour un agrandissement de zones proches
 - Zoom de loin (**GRAND ANGLE**) : Tournez le **LEVIER DU ZOOM** dans le sens contraire des aiguilles d'une montre pour un éloignement de zones lointaines.

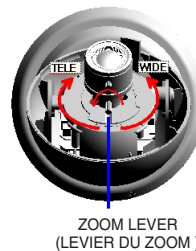

- 9-2. Réglage de la **MISE AU POINT** : Détachez le **LEVIER DU ZOOM** et réglez-le pour obtenir la meilleure mise au point.

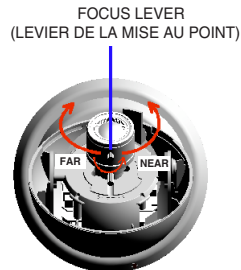

- 9-3. Tournez les LEVIERS dans le sens des aiguilles d'une montre lorsque les réglages de zoom et de mise au point sont terminés

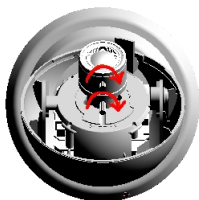

10. Tenez le BAS DU BOÎTIER avec une main et placez le HAUT DU BOÎTIER sur le BAS DU BOÎTIER en alignant les lignes guide marquées sur les côtés. Tournez fermement le HAUT DU BOÎTIER d'environ 20 degrés dans le sens des aiguilles d'une montre pour procéder à l'assemblage.

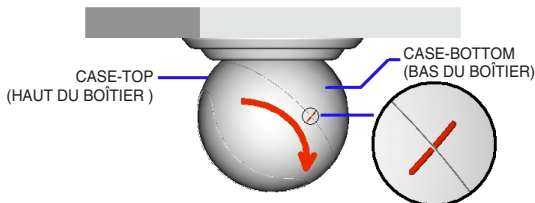

Avertissement

- Alignez les lignes guide lors de l'assemblage des deux pièces

5. Spécifications

Article	Détails
Méthode de radiodiffusion	SCC-B5351(G) : NTSC STANDARD
CCD	SCC-B5351(G)P : PAL STANDARD 1/3" SUPER HAD IT CCD
Pixel valide	SCC-B5351(G) : 768(H) x 484(V) SCC-B5351(G)P : 752(H) x 582(V)
Méthode de synchronisation	interne/Verrouillage de ligne
Résolution	480 TV Lines (H) 350 TV Lines (V)
Sortie vidéo	VBS 1.0Vp-p(75Ω, composite)
Taux S/B	50dB
Sensibilité	0.3 Lux
Sans papillotement	Activer/Désactiver
Objectif (longueur focal)	f=3.4-9mm Auto Iris
Correction de gamme	0.45
Couleur du corps	SCC-B5351(P) : Noir SCC-B5351G(P) : Blanc
Connecteurs	Signal output: BNC, Power input : Prise 2P
Température opérationnelle	-10~+50 °C
Tension	CC 12V +10%, -5%, CA 24V ±10% (NTSC:60Hz ±0.1Hz, PAL:50Hz ±0.1Hz)
Consommation électrique	3 W
Taille externe	118(ø) x 100(H)mm
Poids	Environ 250g

Ziel dieser Informationen ist es, den ordnungsgemäßen Gebrauch dieses Geräts sicherzustellen und dadurch Gefahren oder Sachbeschädigungen zu vermeiden. Bitte befolgen Sie alle Anweisungen.



Warnung

Die Nichtbeachtung eines Warnhinweises kann zum Tode oder zu schweren Verletzungen führen.

1. Achten Sie darauf, dass Sie nur den mitgelieferten Adapter verwenden. (Die Verwendung eines anderen Adapters als des mitgelieferten kann Feuer, einen Stromschlag oder die Beschädigung des Geräts verursachen.)
2. Beim Anschließen der Netz- und Signalkabel müssen zuvor die externen Anschlussbuchsen überprüft werden. Schließen Sie die Alarmsignalkabeladern an die Alarmanschlüsse, den Netzadapter an die Netzsteckdose und den Gleichstromadapter an den Gleichstromeingang an, und achten Sie dabei auf die richtige Polarität. (Ein falscher Anschluss an das Stromnetz kann Feuer, einen Stromschlag oder die Beschädigung des Geräts verursachen.)
3. Schließen Sie nicht mehrere Kameras an einen Adapter an. (Wird die Kapazität überschritten, kann es zu einer anormalen Wärmeentwicklung oder Feuer kommen.)
4. Stecken Sie das Netzkabel fest in die Steckdose ein. (Ein loser Anschluss kann Feuer verursachen.)
5. Bei der Wand- oder Deckeninstallation bringen Sie die Kamera sicher und fest an. (Fällt die Kamera herunter, kann es zur Verletzung von Personen kommen.)
6. Platzieren Sie keine leitfähigen Gegenstände (wie z. B. Schraubenzieher, Münzen und metallene Objekte) oder mit Wasser gefüllte Behälter auf der Kamera. (Das kann zur Verletzung von Personen durch Feuer, Stromschlag oder herunterfallende Gegenstände führen.)
7. Die Kamera darf nicht an einem rußigen, staubigen oder feuchten Ort installiert werden. (Andernfalls besteht die Gefahr eines Brandes oder Stromschlags.)
8. Beim Auftreten eines ungewöhnlichen Geruchs oder einer Rauchentwicklung, die vom Gerät ausgehen, ziehen Sie unverzüglich das Netzkabel aus der Steckdose und wenden Sie sich an Ihr Kundendienstzentrum. (Die Fortsetzung des Gebrauchs kann in diesem Fall zu Feuer oder einem elektrischen Schlag führen.)

9. Sollte das Gerät nicht störungsfrei funktionieren, setzen Sie sich mit Ihrem Händler oder dem nächsten Kundendienstzentrum in Verbindung. Das Gerät darf niemals in keiner Weise zerlegt oder modifiziert werden. (Samsung übernimmt keine Haftung für Probleme, die durch unbefugte Abänderungen oder einen Reparaturversuch herbeigeführt sind.)
10. Beim Reinigen darf Wasser niemals direkt auf die Geräteteile gelangen. (Andernfalls besteht die Gefahr eines Brandes oder Stromschlags.) Die Oberfläche kann mit einem trockenen Tuch abgewischt werden. Verwenden Sie für das Gerät keine Reinigungsmittel oder chemischen Reiniger, da sich durch solche Mittel die Farbe ablösen und der Oberflächenüberzug beschädigt werden kann.



Achtung

Die Nichtbeachtung eines mit Achtung gekennzeichneten Hinweises kann zu Verletzungen und Sachschaden führen.

1. Lassen Sie keine Gegenstände auf das Gerät fallen, und setzen Sie es keinen starken Stößen aus. Setzen Sie die Kamera keinen starken Vibrationen oder magnetischen Störfeldern aus.
2. Die Kamera darf nicht an Orten mit hohen Temperaturen (über 50 °C) bzw. tiefen Temperaturen (unter -10 °C) oder hoher Luftfeuchtigkeit installiert werden. (Andernfalls besteht die Gefahr eines Brandes oder Stromschlags.)
3. Installieren Sie das Gerät nicht in der Nähe von Wärmequellen, wie z. B. einem Heizgerät oder Heizkörper, und an Orten, an denen es direktem Sonnenlicht ausgesetzt ist. (Hier besteht Feuergefahr.)
4. Wenn Sie die bereits installierte Kamera an einen anderen Ort verlegen wollen, achten Sie darauf, die Kamera auszuschalten, bevor Sie sie abnehmen oder neu installieren.
5. Die Installation sollte an einer gut belüfteten Stelle erfolgen.
6. Ziehen Sie bei einem Gewitter den Netzstecker. (Die Nichtbeachtung kann zu Feuer oder einer Beschädigung des Geräts führen.)
7. Richten Sie die Kamera niemals direkt auf sehr helle Objekte, wie z.B. die Sonne, da dadurch der CCD-Bildsensor beschädigt werden kann.

Inhalt

1. Überblick	3
2. Bezeichnung von Systemkomponenten	4
3. Funktion jeder Systemkomponente	5
4. Installation	7
5. Technische Daten	15

1. Überblick

Der Farb-Dome ist eine Überwachungskamera, die über den neuesten CCD Bildwandler verfügt, der für die beste Überwachungsfunktion in Verbindung mit einem CCTV System sorgt.

■ CCD Bildelemente

- SCC-B5351(G) : 410,000 pixel
- SCC-B5351(G)P : 470,000 pixel

■ Stromversorgung

- 12 V Gleichstrom/24 V Wechselstrom

■ Automatische Funktion und spezielle Funktion

- ATW Funktion (Automatische Weißabgleichfunktion)
- BLC
- AGC
- ALC
- FL (Flimmerfrei) Ein/Aus
- Linelock Ein/Aus

* Die interne Synchronisierung liefert eine bessere Bildqualität als der Line-Lock-Modus.



2. Bezeichnung von Systemkomponenten

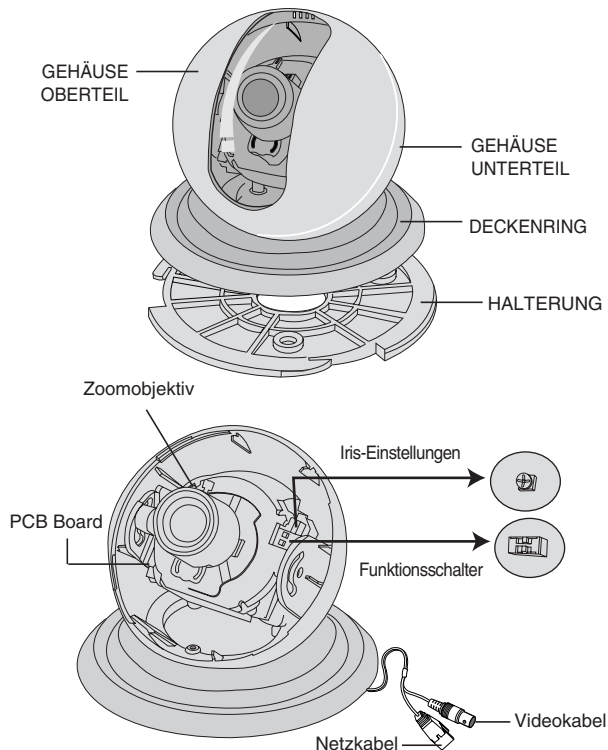

4

3. Funktion jeder Systemkomponente

- **GEHÄUSEOBERTEIL**
 - Durchsichtige PVC Kuppelhülle, die die Kameraeinheit schützt. Achten Sie darauf, dass kein Kratzer darauf entsteht.
- **GEHÄUSEUNTERTEIL**
 - Trägt verbunden mit dem GEHÄUSEOBERTEIL die Kamera.
- **DECKENRING**
 - Sichert verbunden mit der HALTERUNG die Kamera.
- **HALTERUNG**
 - Wird mit einer SCHRAUBE an der Decke oder an einer Wand montiert und sichert so die Kamera.
- **Zoom Objektiv**
 - Ein Zoomobjektiv ist in der Kameraeinheit integriert. Bitte achten Sie darauf, dass kein Staub oder fremde Gegenstände auf die Glasoberfläche des Objektivs gelangen.
- **PCB Board**
 - Dieses Teil ist sehr wichtig, weil es die Kamerafunktion ermöglicht. Bitte vorsichtig anfassen.
- **Netzkabel**
 - Kabelstecker, der am Adapterkabel angeschlossen wird. An 12 V Gleichstrom oder 24 V Wechselstrom anschließen.
- **Kabel für Videosignalausgang**
 - Kabel für das Videosignal.



5

■ Funktionsschalter

1.L/L 2.FL

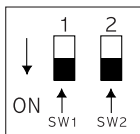

• SW1

Die Kamera arbeitet im internen Synchronisationsmodus, wenn der Schalter auf OFF steht, und im Linelock-Synchronisationsmodus, wenn der Schalter auf ON steht.

* Bei Verwendung der 12-V-Gleichstromversorgung ist die Betriebsart auf die interne Synchronisation festgelegt, unabhängig von der L/L-Schalterstellung.

• SW2

Dieser Regler soll das Flimmern des Bildes auf dem Monitor bei 60 Hz verhindern. Ein wackelndes Bild kann durch die Unstimmigkeit der V SYNC (Frequenz) und der Ausleuchtung entstehen. Wenn der Regler auf Position ON steht, beträgt die festgelegte Verschlusszeit 1/120 pro Sekunde.

■ Iris-Einstellungen

- Das Potentiometer (VR) wird zur Einstellung der Videosignalhelligkeit verwendet. Benutzen Sie zur Justierung des Potentiometers ein schraubenzieherähnliches Werkzeug, um die Blendenregelung zu steuern.

4. Installation

■ Kontrollieren Sie den Inhalt der Verpackung

- Überprüfen Sie, ob die folgenden Teile in der erworbenen Packung enthalten sind.

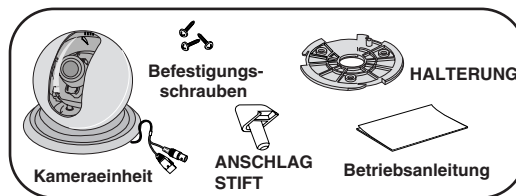

■ Anmerkungen über Installation und Benutzung

1. Benutzer dürfen die Kameraeinheit nicht von der Frontseite her zerlegen.
2. Fassen Sie die Kamera immer vorsichtig an. Bitte beugen Sie jeden Anschlag oder jede Vibration möglichst vor und achten Sie darauf, dass bei Lagerung die Kameraeinheit nicht beschädigt oder zerkratzt wird.
3. Bitte installieren Sie die Kamera nicht in Regen ausgesetzten Plätzen oder im hohen Grad feuchten Bereichen. Nehmen Sie die Kameraeinheit nicht im nassen Platz in Betrieb.
4. Reinigen Sie die Kameraeinheit nicht mit starken Putzmitteln oder Seifen. Wenn die Kamera verschmutzt ist, reinigen Sie sie mit einem trockenen Tuch. Besonders zum Reinigen der Kuppelabdeckung verwenden Sie ein zum Reinigen eines Objektivs geeignetes Putztuch.
5. Platzieren Sie die Kameraeinheit an einem kühlen Bereich, wo kein direktes Sonnenlicht einfällt. Andernfalls kann es zu Schäden am Produkts führen.

■ Kabelanschluss

1. Schließen Sie das BNC-Kabel an den in der Kuppelkamera integrierten Videokabelstecker an und schließen Sie das andere Ende des BNC-Kabel an den Videeingang des Monitors an.
2. Schließen Sie das 12-V-Gleichstrom-/24-V-Wechselstrom-Netz-kabel des Netz-teils an den in der Kameraeinheit angefügten Netzkabelstecker an. Beim Anschließen des Wechselstrom-eingangs des Adapters stellen Sie vorher den Spannungsauswahl-schalter auf 110 V oder 220 V ein.

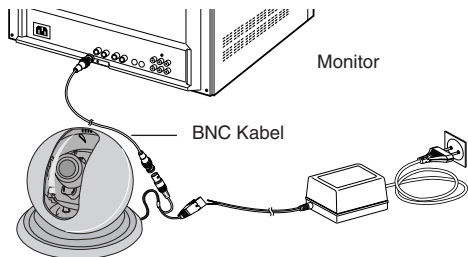

■ Installation

1. Wählen Sie eine Installationsstelle, die das 5fache Gewicht des Gerätes tragen kann.
2. Bringen Sie die HALTERUNG an der gewünschten Stelle mit den mitgelieferten SCHRAUBEN an.

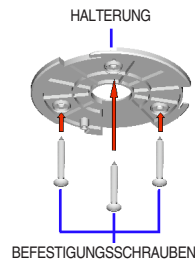

3. Halten Sie das GEHÄUSEUNTERTEIL der Kamera mit einer Hand fest und drehen Sie mit der anderen das GEHÄUSEOBERTEIL um ungefähr 20 Grad entgegen dem Uhrzeigersinn, damit es abgenommen werden kann.

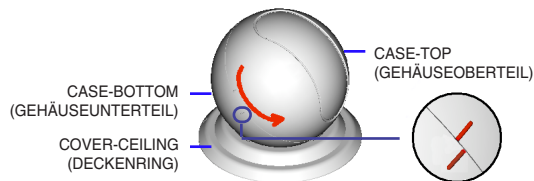

Achtung

- Achten Sie beim Drehen des GEHÄUSEOBERTEILS darauf, dass das GEHÄUSEUNTERTEIL - und nicht der DECKENRING - festgehalten wird. Sonst kann der 360°-Rotationsschutz beschädigt werden.

4. Bringen Sie die Pfeile auf dem DECKENRING und an der HALTERUNG in Übereinstimmung und drehen Sie dann den DECKENRING um ca. 25 Grad, um die beiden Teile zusammenzubauen.

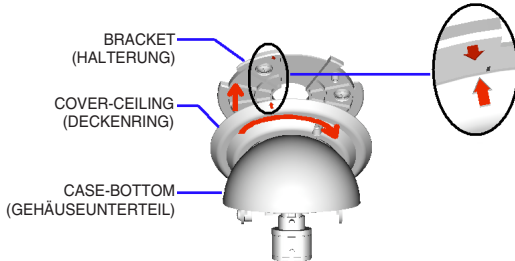

- Hinweis** • Richten Sie die Pfeile beim Zusammenbau der Teile an beiden Seiten aus.
- Achtung** • Achten Sie darauf, dass der DECKENRING - und nicht das GEHÄUSEUNTERTEIL - festgehalten und gedreht wird, da sich sonst der DECKENRING u. U. nicht richtig dreht und die Kamera nicht ordnungsgemäß zusammengebaut wird.
5. Drücken Sie den ANSCHLAGSTIFT in die KERBE am DECKENRING.

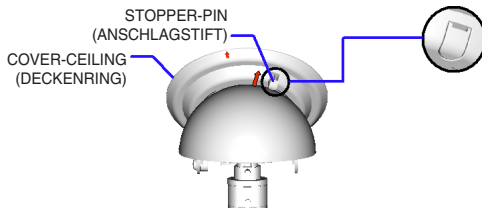

- Hinweis** • Verwenden Sie einen Schraubenzieher, um den ANSCHLAGSTIFT beim Auseinanderbauen herauszuhebeln bzw. herauszuziehen.

Achtung

- Der ANSCHLAGSTIFT muss ordnungsgemäß einrasten, damit das Kameragehäuse nicht herunterfällt.

6. So stellen Sie die horizontale Ausrichtung des Kameraobjektivs ein:
- Bei der Deckenmontage bleibt die Objektivstellung wie bei Auslieferung.

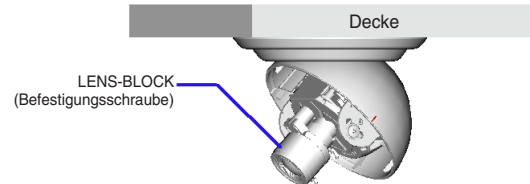

Deckenmontage (Standardposition)

- Schrauben Sie die Befestigungsschraube des OBJEKTIV entgegen dem Uhrzeigersinn heraus und drehen Sie das OBJEKTIV um 180°. Das Wort "BOTTOM" muss nach unten zeigen. Befestigen Sie das OBJEKTIV, indem Sie die entfernte Befestigungsschraube auf der anderen Seite anbringen.

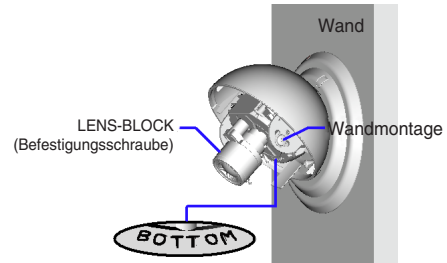

OBJEKTIV

Achtung

- Das Objektiv muss bei der Wandmontage gedreht werden. Würde die Kamera wie bei Auslieferung installiert werden, wäre sie horizontal / vertikal verkehrt herum ausgerichtet.

7. Drehen Sie das UNTERTEIL der Kamera, um die Überwachungsrichtung einzustellen.

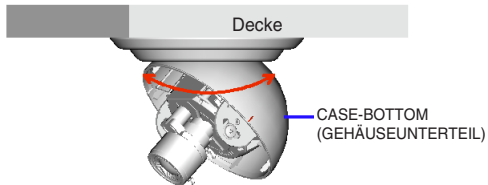

8. Lockern Sie die Befestigungsschraube des OBJEKTIV etwas, um die vertikale Überwachungsrichtung einzustellen.

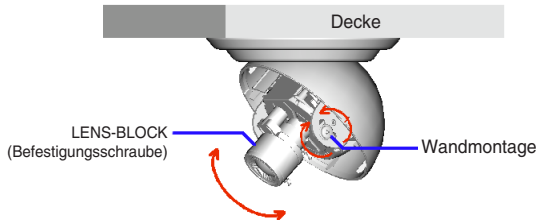

9. So stellen Sie ZOOM und FOKUS ein:

- 9-1 Einstellen des ZOOMS: Lösen Sie den ZOOM-HEBEL etwas, um die Zoomposition einzustellen.

- Heranzoomen (TELE): Drehen Sie den ZOOM-HEBEL im Uhrzeigersinn, um einen Aufnahmeausschnitt in der Ansicht zu vergrößern.
- Herauszoomen (WIDE): Drehen Sie den ZOOM-HEBEL entgegen dem Uhrzeigersinn, um den Aufnahmebereich zu vergrößern und den Aufnahmegegenstand zu verkleinern.

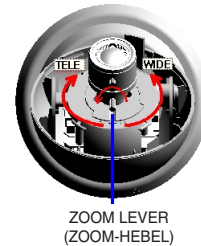

- 9-2 Einstellen des FOKUS: Lösen Sie den FOKUSSIERHEBEL und stellen Sie ihn so ein, dass das Bild optimal scharf ist.

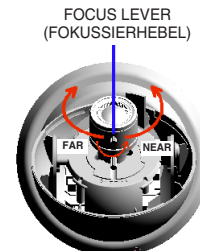

9-3 Drehen Sie nach abgeschlossener Zoom- und Schärfereinstellung die HEBEL im Uhrzeigersinn fest.

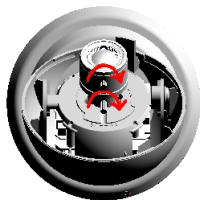

10. Halten Sie das GEHÄUSEUNTERTEIL mit einer Hand fest, setzen Sie das GEHÄUSEOBERTEIL auf und bringen Sie die seitlichen Markierungslinien in Übereinstimmung. Zum Zusammenbau drehen Sie das GEHÄUSEOBERTEIL ungefähr um 20 Grad im Uhrzeigersinn, so dass es fest sitzt.

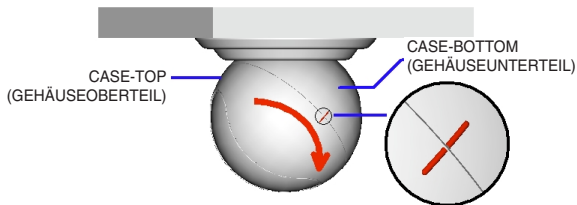

Achtung

- Beim Zusammenbau der beiden Teile müssen die Markierungslinien in Übereinstimmung gebracht werden.

5. Technische Daten

Artikel	Spezifikation
Fernsehnorm (Signalsystem)	SCC-B5351(G) : NTSC STANDARD SCC-B5351(G)P: PAL STANDARD
CCD-Sender	1/3" SUPER HAD IT CCD
Effektive Bildelemente	SCC-B5351(G) : 768(H) x 484(V) SCC-B5351(G)P : 752(H) x 582(V)
Synchronisation	Intern/Linelock
Auflösung	480 TV Zeilen (H) 350 TV Zeilen (V)
Videoausgangssignal	VBS 1.0Vp-p bei 75Ω , gemischt
Signal/Rausch abstand:	50dB
Min. Beleuchtung eines abgebildeten Objekts	0.3 Lux
Flimmerfrei	Ein/Aus
Objektiv (Brennpunkt)	f=3.4~9mm Auto Iris
Gamma-Korrektur	0.45
Gehäusefarbe	SCC-B5351(P) : Schwarz SCC-B5351G(P) : Weiß
Anschlüsse für	Signalausgang: BNC Buchse,
Ein/Ausgang	Netzeingang : 2P-Buchse
Betriebs temperatur	-10~+50 °C
Betriebsspannung	12V Gleichstrom +10%, -5%, 24V Wechselstrom ±10% (NTSC: 60Hz ±0.1Hz, PAL: 50Hz ±0.1Hz)
Leistungsaufnahme	3 W
Abmessungen	118(ø) x 100(H)mm
Gewicht	Etwa 250g

G

El propósito de esta información es garantizar el uso apropiado de este producto con el fin de prevenir cualquier peligro o daño a la propiedad. Sírvase tomar en cuenta todas las medidas de seguridad.



Advertencia

El ignorar este aviso de advertencia puede ocasionar una lesión grave o la muerte.

1. Asegúrese de usar solamente el adaptador suministrado.
(El usar un adaptador diferente al suministrado puede ocasionar un incendio, un choque eléctrico o un daño al producto.)
2. Cuando vaya a conectar la fuente de alimentación y los cables de las señales, revise antes los terminales de conexión externa. Conecte los cables de las señales de alarma a los terminales para las alarmas, el adaptador de CA al receptáculo de entrada de CA y el adaptador de CC a la entrada de CC, asegurándose de tener en cuenta las polaridades. (Una conexión incorrecta de la fuente de alimentación puede ocasionar un incendio, un choque eléctrico o un daño al producto.)
3. No conecte varias cámaras a un adaptador. (El exceder la capacidad puede producir una generación anormal de calor o fuego.)
4. Enchufe firmemente el cable eléctrico en el receptáculo de corriente. (Una conexión floja puede producir fuego.)
5. Al instalar la cámara en una pared o un techo, sujétela bien y con firmeza. (Una cámara, al caer, puede causar daños corporales.)
6. No coloque objetos conductores (p.ej., destornilladores, monedas, u objetos metálicos) o envases llenos de agua encima de la cámara. (El hacerlo puede causar daños corporales debido a la posible ocurrencia de fuego, choque eléctrico o la caída de los objetos.)
7. No la instale en un lugar tiznado, polvoriento o húmedo. (El hacerlo puede ocasionar un incendio o un choque eléctrico.)
8. Si hubiera olores inusuales o humo que parecieran ser causados por el producto, desconecte inmediatamente la fuente de alimentación y comuníquese con el centro de servicios.
(El continuar usando la cámara en tales condiciones puede provocar un incendio o un choque eléctrico.)

9. Si este producto presenta una falla de operación, comuníquese con la tienda en donde lo adquirió, o con el centro de servicios más cercano. Nunca desarme ni modifique este producto de ninguna manera. (Samsung no es responsable por los problemas causados por modificaciones no autorizadas o por intentos de reparación.)
10. Al limpiarlo, no rocíe agua directamente en las piezas del producto. (Al hacerlo puede provocar un fuego o un choque eléctrico.) Limpie la superficie con un paño seco. Nunca use detergentes o limpiadores químicos en el producto, ya que esto puede causar decoloración de la superficie o causar un daño al acabado.



Precaución

El ignorar este aviso de precaución puede ocasionar una lesión o daño a la propiedad.

1. No deje caer objetos en el producto ni lo golpee. Manténgalo alejado de lugares sujetos a vibración excesiva o interferencia magnética.
2. No lo instale en un sitio sujeto a altas temperaturas (por encima de 500°C/122°F), bajas temperaturas (por debajo de -100°C/ 14°F), o alta humedad. (El hacerlo puede causar un incendio o un choque eléctrico.)
3. Evite los sitios expuestos a la luz del sol o cercanos a fuentes de calor tales como calentadores o radiadores. (El no observar esto puede ocasionar un riesgo de fuego.)
4. Si usted quiere cambiar de ubicación el producto ya instalado, no olvide apagarlo antes de moverlo o de reinstalarlo.
5. Instale en un sitio con buena ventilación.
6. Saque el enchufe del tomacorriente cuando haya una tormenta eléctrica. (El no observar esto puede ocasionar un incendio o un daño al producto.)
7. evite apuntar con la cámara directamente a objetos muy brillantes como el sol, ya que así puede dañar el sensor de imagen CCD.



Contenidos

1. Resumen	3
2. Nombre de componentes	4
3. Función de cada componente	5
4. Instalación	7
5. Especificaciones	15

1. Resumen

CCTV BÓVEDA DE LA CÁMARA DE COLOR son incorporadas cámaras de monitores con reciente OSD que ofrece el mejor funcionamiento de monitor, conectado con el sistema dispositivo de CCTV.

■ Numero de CCD pixeles

- SCC-B5351(G) : 410,000 pixeles
- SCC-B5351(G)P : 470,000 pixeles

■ Alimentación de energía

- CC 12V/CA 24V

■ Función automática y especial

- ATW
- BLC
- AGC
- ALC
- FL (sin parpadeo) Encendido / apagado
- Bloqueo de línea Encendido / apagado

* El modo Interno ofrece mejor calidad de imagen que el modo Sincronización externa.



2. Nombre de Componentes

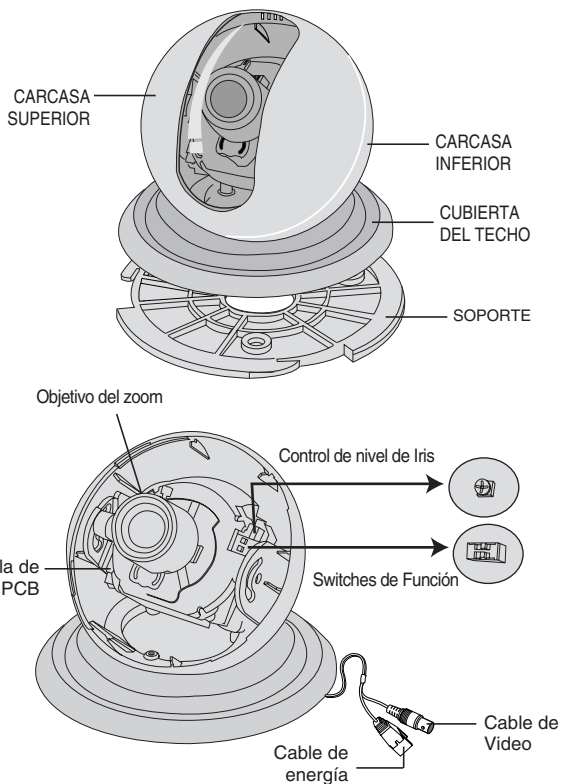

3. Función de cada pieza

■ CARCARA SUPERIOR

- Transparente cubierto que protege la cámara. Precaución, no raje la bóveda.

■ CARCARA INFERIOR

- Combinado con la CARCARA SUPERIOR, soporta la cámara.

■ CUBIERTA DEL TECHO

- Combinado con el SOPORTE, fija la cámara.

■ SOPORTE

- Instalado en el techo o en la pared con el TORNILLO, fija la cámara.

■ Objetivo del zoom

- Objetivo de zoom está instalado en la cámara. Por favor, cuidado con la superficie de frente del lente no esté sucia por algún polvo o problema exterior.

■ PCB bordo

- Esta parte es muy importante porque se realiza la función de cámara. Por favor maneje con cuidado.

■ Cable energético

- Terminal que es conectado a la energía (Power adaptor) cable. Connect a CC 12V/CA 24V.

■ Cable de salida de señal del video

- El cable que manda la señal del video.

■ Switches de Función

1.L/L 2.FL

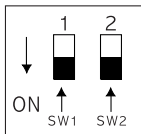

• SW1

La cámara funciona en el modo de sincronización interna cuando se apaga el conmutador y en el modo de sincronización de bloqueo de línea cuando se enciende el conmutador.

- * El modo de funcionamiento se fija en el modo de sincronización interna cuando se utiliza alimentación de CC de 12 V, independientemente del estado del conmutador L/L.

• SW2

Este es para prevenir el parpadeo en la pantalla cuando se realiza el sistema de NTSC sistema es usado en la region con corriente eléctrica 50HZ y PAL sistema es usado en la region con corriente eléctrica 60HZ . Esto es para evitar lo que mueve la pantalla a cauado de discordancia con la frecuencia de sincronizacion vertical y la frecuencia de parpadeo de iluminacion . Mientras este switch es ON, el opturador electrico permanece fijo a 1/100sec (NTSC) o 1/120 sec (PAL).

■ Control de nivel de Iris

- VR (Resistencia variable) para ajustar el brillo de la señal de vídeo.
Utilice una varilla de ajuste como un destornillador para girar la VR y controlar el nivel de iris.

4. Instalación

■ Compruebe que hay en el interior del paquete

- Compruebe si las siguientes partes están incluidas en el paquete.

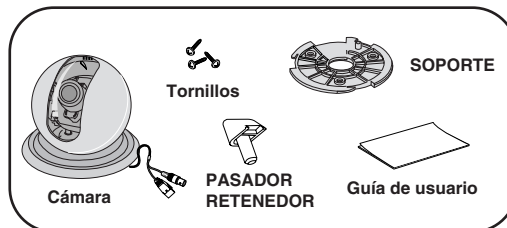

■ Notas de instalación y uso

1. Usuarios tienen que desmontar la cámara desde dirección frontal.
2. Siempre maneje la cámara con mucho cuidado . Por favor no dé algún impacto o vibración y tenga precaución para que no se cause gran daño ni se raye la cámara.
3. Por favor instale la cámara en lugares donde no reciba los rayos del sol o en zonas con mucha humedad.
4. No limpie el armazón de la cámara con fuerza ni con jabón cuando la cámara esté sucia, límpiela con un paño seco. Especialmente asegúrese de usar un suave paño para limpiar la bóveda.
5. Por favor coloque la cámara en zona fresca con el fin de que no sea expuesta a la luz directa.
Si expone la cámara a la luz , puede causar daños en el producto.

■ Conexión de cable

1. Conecte el BNC cable con el cable de video el conector agregado en la bóveda y conecte el que queda (BNC) cable a la terminal de entrada de monitor del video.
2. Conecte el adaptador energético. cuando conecte el cable energético CC 12V/CA 24V de conector al cable de conexión que es agregado en la bóveda.

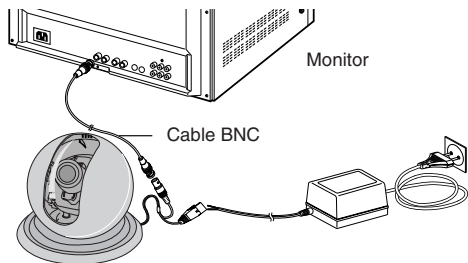

■ Instalación

1. Seleccione un lugar de instalación que soporte 5 veces el peso del producto.
2. Fije el SOPORTE en el lugar deseado con los TORNILLOS suministrados.

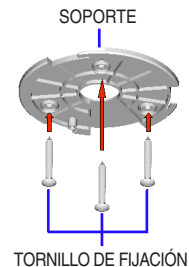

3. Sostenga la CARCASA INFERIOR de la cámara con una mano y con la otra gire la CARCASA SUPERIOR aproximadamente 20 grados en sentido antihorario para desmontarla.

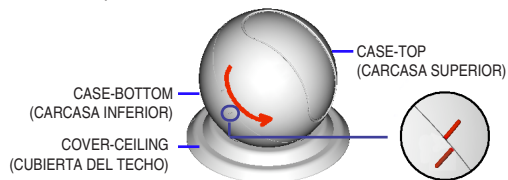

Precaución

- Asegúrese de sujetar la CARCASA INFERIOR y no la CUBIERTA DEL TECHO al girar la CARCASA SUPERIOR. De lo contrario, puede dañarse el sistema de prevención de giro de 360°.

4. Alinee las flechas de la CUBIERTA DEL TECHO y el SOPORTE para montar ambas partes y después gire la CUBIERTA DEL TECHO aproximadamente 25 grados para fijarlas.

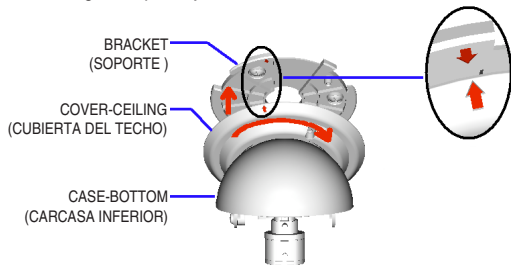

Observación • Alinee las flechas de cada lado cuando monte las piezas

Precaución • Asegúrese de sostener y girar la CUBIERTA DEL TECHO y no la CARCASA INFERIOR, de lo contrario, la CUBIERTA DEL TECHO quizá no gire correctamente y la cámara no se montaría bien.

5. Presione con fuerza el PASADOR RETENEDOR en el ORIFICIO de la CUBIERTA DEL TECHO

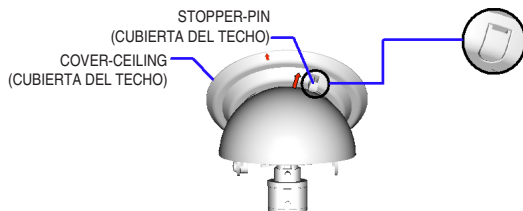

Observación • Use un destornillador recto para elevar y sacar el PASADOR RETENEDOR durante el desmontaje.

Precaución • Debe colocar el PASADOR RETENEDOR correctamente para evitar que caiga el cuerpo de la cámara.

6. Ajuste de la alineación horizontal del BLOQUE DE OBJETIVO de la cámara.

– Mantenga la posición del bloque de objetivo como se suministra cuando lo instale en un techo

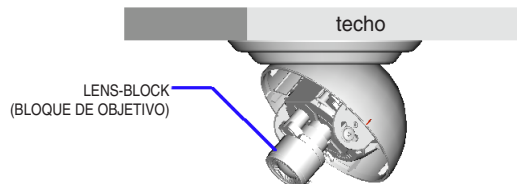

Instalación en un techo (posición predeterminada)



– Desatornille completamente el tornillo de fijación del BLOQUE DE OBJETIVO en dirección antihoraria y gire el BLOQUE DE OBJETIVO 180°. El texto, la PARTE INFERIOR, debe mirar hacia abajo. Fije el BLOQUE DE OBJETIVO colocando el tornillo de fijación extraído en el otro lado.

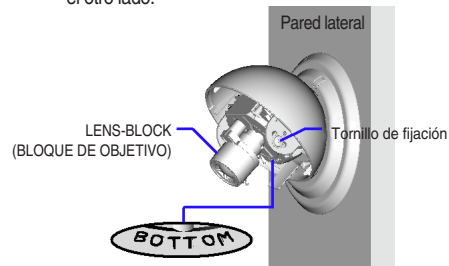

Instalación en una pared lateral

Precaución

- Debe girar el bloque de objetivo cuando lo instale en una pared lateral. Las alineaciones horizontal y vertical se invertirían si la cámara se instalara como se suministra.

7. Gire la CARCASA INFERIOR de la cámara para establecer la dirección de monitorización.

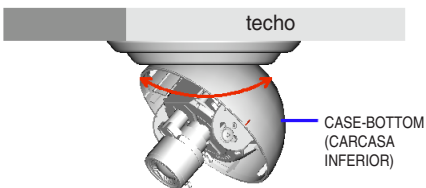

8. Afloje un poco el tornillo de fijación del BLOQUE DE OBJETIVO para ajustar la posición vertical de la dirección de monitorización.

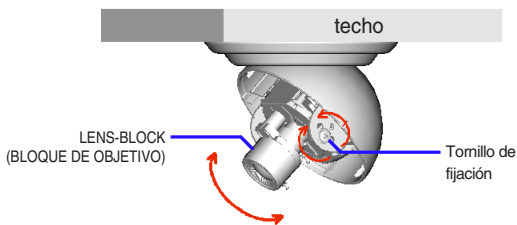

9. Ajuste del ZOOM y del ENFOQUE.

- 9-1. Ajuste del ZOOM: Desacople un poco la PALANCA DEL ZOOM para ajustar su posición.

- Acercar (TELEOBJETIVO): Gire la PALANCA DEL ZOOM en sentido horario para ampliar la vista de zonas estrechas.
- Alejar (GRAN ANGULAR): Gire la PALANCA DEL ZOOM en sentido antihorario para reducir la vista de zonas anchas.

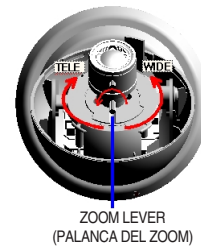

- 9-2. Ajuste del ENFOQUE: Desacople la PALANCA DE ENFOQUE y ajústela para enfocar mejor la pantalla.

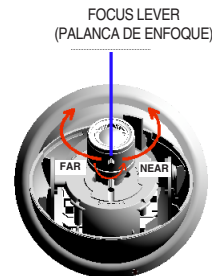

9-3. Gire las PALANCAS en sentido horario cuando haya terminado los ajustes de enfoque y del zoom

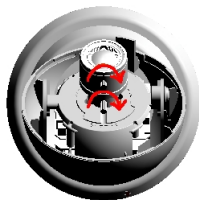

10. Sostenga la CARCASA INFERIOR con una mano y después coloque la CARCASA SUPERIOR en la CARCASA INFERIOR alineando las líneas de referencia en ambos lados. Gire con fuerza la CARCASA SUPERIOR aproximadamente 20 grados en sentido horario para montarla.

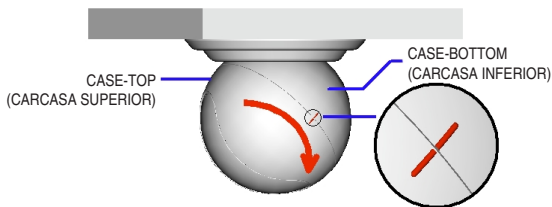

Precaución • Alinee las líneas de referencia cuando monte ambas piezas

5. Especificaciones Item Detalles

Item	Detalles	
Difusión Sistema	SCC-B5351(G)	: NTSC STANDARD
	SCC-B5351(G)P	: PAL STANDARD
Pick-up dispositivo	1/3" SUPER HAD IT CCD	
Numero de effective pixe	SCC-B5351(G)	: 768(H) x 484(V)
	SCC-B5351(G)P	: 752(H) x 582(V)
Sincronización	Internal/Bloqueo de línea	
Resolución	480 TV Lineas (H)	
	350 TV Lineas (V)	
Salida de Video	VBS 1.0Vp-p(75 Ω, compuesto)	
S/N ratio	50dB	
Min. iluminación	0.3 Lux	
Sin parpadeo	Activado, Desactivado	
Lente (longitud focal)	f=3.8-9mm Auto Iris	
Gamma correction	0.45	
Color del cuerpo	SCC-B5351(P)	: Negro
	SCC-B5351G(P)	: Blanco
Conector Entrada	de salida de señal : BNC, de energía : Conector 2P	
Operación temperatura	-10~+50°C	
Fuente de energía	CC 12V +10%, -5%, CA 24V ±10% (NTSC:60Hz ±0.1Hz, PAL:50Hz ±0.1Hz)	
Consumo de energía	3 W	
Dimensión	118(φ) x 100(H)mm	
Peso	Aprox 250g	



Scopo di queste informazioni è garantire l'uso corretto del prodotto per prevenire pericoli o danni alla proprietà. Attenersi a tutte le precauzioni.



Avvertenza

La mancata osservanza di questa indicazione può provocare la morte o gravi lesioni.

1. Utilizzare esclusivamente l'adattatore in dotazione. (L'uso di un adattatore diverso da quello fornito può provocare incendi, scosse elettriche o danni al prodotto.)
2. Quando si collegano i cavi dell'alimentatore e del segnale, controllare i terminali dei collegamenti esterni prima di effettuare i collegamenti. Collegare i cavi del segnale di allarme agli appositi terminali, l'adattatore AC alla presa di ingresso della corrente AC, e l'adattatore DC all'ingresso della corrente DC, rispettando le polarità corrette. (Un collegamento non corretto dell'alimentatore può provocare incendi, scosse elettriche o danni al prodotto.)
3. Non collegare più telecamere allo stesso adattatore. (Il superamento della capacità può provocare una generazione anomala di calore oppure incendi.)
4. Inserire il cavo di alimentazione nell'apposita presa. (Un collegamento allentato può provocare incendi.)
5. Quando si installa la telecamera a soffitto oppure a parete, fissare bene l'apparecchio. (Una telecamera instabile può cadere e provocare lesioni personali.)
6. Non collocare oggetti con capacità conduttive (cacciaviti, monete e altri oggetti metallici) oppure recipienti pieni d'acqua sopra la telecamera. (La mancata osservanza di questa norma può provocare lesioni personali dovute a incendi, scosse elettriche o alla caduta di oggetti.)
7. Non installare l'apparecchio in luoghi sporchi, polverosi o umidi. (In caso contrario si possono provocare incendi o scosse elettriche.)
8. Se dall'apparecchio provengono odori insoliti oppure fumo, scollegare immediatamente dall'alimentazione elettrica e rivolgersi al centro di assistenza. (Se si continua a utilizzare l'apparecchio in tali condizioni si possono provocare incendi o scosse elettriche.)

9. In caso di funzionamento difettoso dell'apparecchio, rivolgersi al rivenditore presso cui è stato effettuato l'acquisto oppure al centro di assistenza più vicino. Non smontare né modificare il prodotto. (Samsung non è responsabile di problemi causati da modifiche non autorizzate o da tentativi di riparazione.)
10. Durante la pulizia, non spruzzare acqua direttamente sui componenti del prodotto. (In caso contrario si possono provocare incendi o scosse elettriche.) Pulire la superficie con un panno asciutto. Non usare mai detersivi o prodotti chimici per la pulizia del prodotto, in quanto questi potrebbero provocare lo scolorimento della superficie e danneggiare il rivestimento esterno.



Attenzione

La mancata osservanza di questa indicazione può provocare lesioni o danni alla proprietà.

1. Non far cadere oggetti sopra il prodotto e non sottoporre quest'ultimo a forti colpi. Il prodotto non va tenuto in un luogo soggetto a vibrazioni eccessive o a interferenze magnetiche.
2. Non installare il prodotto in un luogo soggetto ad alte (superiori ai 50 gradi) o basse temperature (- 10 gradi), oppure ad elevata umidità. (In caso contrario si possono provocare incendi o scosse elettriche.)
3. Evitare i luoghi esposti alla luce solare diretta e la vicinanza a sorgenti di calore come caloriferi e radiatori. (La mancata osservanza di questa norma può provocare incendi.)
4. Per spostare un apparecchio già installato, assicurarsi di averlo spento prima di spostarlo e reinstallarlo.
5. Installare l'apparecchio in un luogo ben ventilato.
6. In caso di temporali, staccare la spina dalla presa elettrica. (La mancata osservanza di questa norma può provocare incendi o danni al prodotto.)
7. Evitare di puntare la telecamera direttamente su oggetti molto luminosi (ad esempio sul sole). In caso contrario si potrebbe danneggiare il sensore CCD.



Indice

1. Descrizione	2
2. Nome componente	3
3. Funzione di ogni componente	4
4. Installazione	7
5. Specifica	15

1. Descrizione

CCTV COLOR DOME CAMERA sono le telecamere monitorando incorporato con CCD recente CCD che fornisce la migliore funzione monitorando in collegamento con l'equipaggiamento della sistema CCTV.

■ Numero di CCD pixel

- SCC-B5351(G) : 410,000 pixels
- SCC-B5351(G)P : 470,000 pixels

■ Gruppo di alimentazione

- DC 12V/AC 24V

■ Funzione Automatica e Funzione speciale

- ATW
- BLC
- AGC
- ALC
- FL (antisfarfallio) attivato/disattivato
- Blocco linea attivato/disattivato

※ La modalità di sincronizzazione interna fornisce una migliore qualità delle immagini rispetto alla sincronizzazione fornita dalla linea di alimentazione.



2. Nome componente

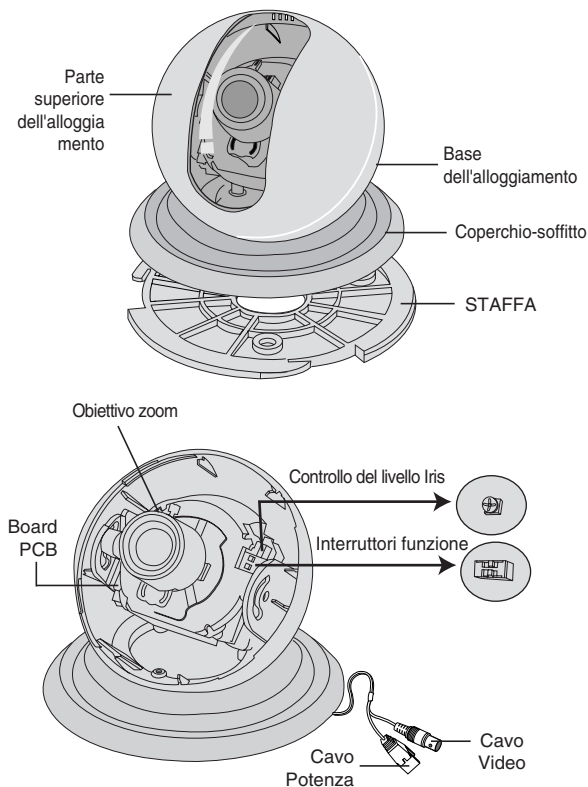

3. Funzione di ogni componente

■ ALLOGGIAMENTO-PARTE SUPERIORE

- Il coperto plastico trasparente che protegge la telecamera. Sta attento non fare una grattata su la.

■ ALLOGGIAMENTO-PARTE INFERIORE

- Supporta la telecamera insieme all'ALLOGGIAMENTO-PARTE SUPERIORE.

■ COPERCHIO-SOFFITTO

- Insieme alla STAFFA, serve per fissare la telecamera.

■ STAFFA

- Installata a soffitto o a parete mediante l'apposita VITE, serve per fissare la telecamera.

■ Obiettivo zoom

- Obiettivo zoom installato sulla camera. Per favore prendere cauzioni che qualche polvero o materia estero raccogliere sul superficie vetro frontale dei lenti.

■ Board PCB

- Questa parte è molto importante da allora questo eseguisce la funzione della telecamera. Per favore maneggiare con attenzione. con cura.

■ Cavo Potenza

- Il terminale che è collegato al cavo potenza (adattatore) Collegare a DC 12V/AC 24V.

■ Cavo dell' uscita del video segnale

- Il cavo che trasmette il video segnale.

■ Interruttori funzione

1.L/L 2.FL

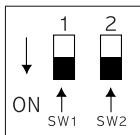

• SW1

La telecamera funziona in modalità di sincronizzazione interna quando l'interruttore è impostato su OFF, e in modalità di sincronizzazione con blocco linea quando l'interruttore è impostato su ON.

* Quando si utilizza l'alimentazione a 12 V CC, la modalità operativa è fissa sulla sincronizzazione interna indipendentemente dallo stato dell'interruttore L/L.

• SW2

Questo è per impedire il tremolio sul schermo quando la sistema NTSC è usato nel regione d'alimentazione di 50HZ e la sistema PAL è usato nel regione d'alimentazione di 60HZ. Questa sarà impedire tremolo sullo schermo risultato dal discorde della frequenza sincro verticale e la frequenza del tremolio dell'illuminazione. Mentre questo interruttore è ON, l'otturatore elettronico è fissato a 1/100 sec(NTSC) o 1/120 sec(PAL).

■ Controllo del livello Iris

• VR per la regolazione della luminosità del segnale video.
Per ruotare il controllo VR e regolare il livello Iris, utilizzare un'asta di regolazione del tipo cacciavite.

4. Installazione

■ Controlla Che cosa è dentro il pacco

• Controlla per vedere se le parte seguente sono incluso nel pacco acquistato.

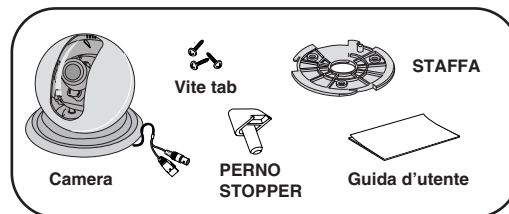

■ Annota su installazione e l'uso

1. Utente non sarà disassembla la telecamera dalla direzione frontale.
2. Sempre maneggia la telecamera con attenzione.
Per favore non applica un shock o vibrazione come il più molto possibile e prende cautele non per causare danneggiamento o produrre una grattata sulla camera a causa di carica trascurato.
3. Per favore non installa la telecamera con posto piovoso o l'area umidita alta. E non operare la telecamera nel posto bagnato
4. Non pulire il corpo della telecamera con abrasivi forte o il sapone. Quando la telecamera diventa sudicio, pulirlo con tappeto asciutto . Specialmente, accertarsi usare il tappeto dedicato per lenti per pulire il corpo dome.
5. Per favore mantenere la telecamera all'area fresco che non è esposto alla luce del sole diretto. Se fa, questo può causare effetti cattivo sul prodotto.

■ Cavo collegamento

1. Collegare il cavo BNC al collettore del cavo video attaccato sulla telecamera dome, e collegare il cavo BNC rimasto al video input terminale del monitor.
2. Collegare l'adattatore della potenza a questo tempo. Collegare il DC 12V/AC 24V del cavo potenza del collettore al collegamento del cavo potenza che è attaccato sulla telecamera dome.

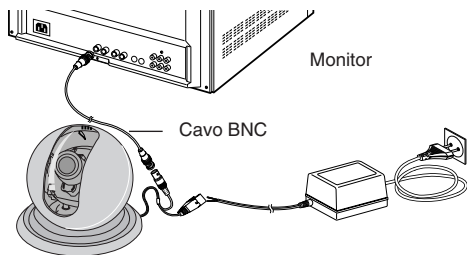

■ Installazione

1. Per l'installazione, selezionare una posizione in grado di sostenere circa 5 volte il peso del prodotto.
2. Fissare la staffa nella posizione desiderata servendosi delle viti in dotazione.

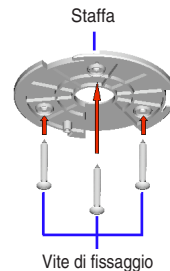

3. Per smontare la telecamera, tenere la base dell'alloggiamento con una mano ruotando con l'altra la parte superiore di circa 20 gradi in senso antiorario.

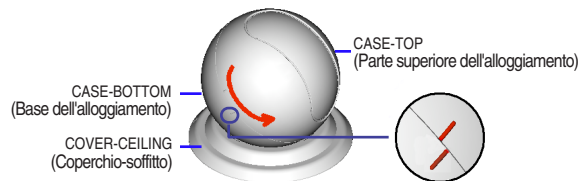

Avvertenza

- Quando si ruota la parte superiore dell'alloggiamento, assicurarsi di tenere la base e non il coperchio-soffitto. In caso contrario si potrebbe danneggiare il sistema interno che impedisce la rotazione di 360°.

4. Allineare le frecce del coperchio-soffitto alla staffa per assemblare le due parti, quindi ruotare il coperchio soffitto di circa 25 gradi per fissarle insieme.

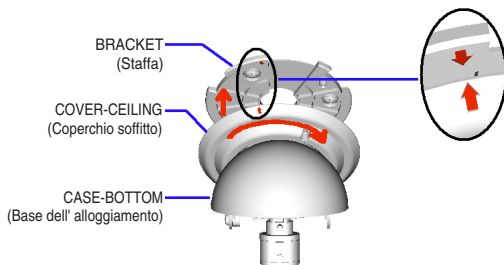

Punto • Durante l'assemblaggio, allineare le frecce su ciascun lato.

Avvertenza • Assicurarsi di tenere e ruotare il coperchio-soffitto e non la base dell'alloggiamento; in caso contrario, il coperchio-soffitto potrebbe non ruotare correttamente e la telecamera non verrà assemblata in modo idoneo.

5. Spingere con forza lo stopper-perno nel foro del coperchio-soffitto.

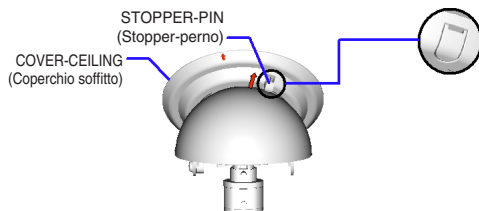

Punto • Durante lo smontaggio, utilizzare un cacciavite dritto per sollevare ed estrarre lo stopper-perno.

Avvertenza • Per impedire cadute del corpo della telecamera, lo stopper-perno deve essere posizionato correttamente.

6. Regolare l'allineamento orizzontale del blocco obiettivo della telecamera.
 - In caso di installazione a soffitto, lasciare il blocco obiettivo nella posizione predefinita.

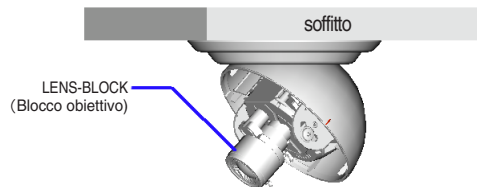

Installazione a soffitto (posizione predefinita)

- Svitare completamente la vite del blocco obiettivo in senso antiorario, quindi ruotare il blocco obiettivo di 180°. La scritta "BOTTOM" (BASE) deve essere rivolta verso il basso. Fissare il blocco obiettivo inserendo la vite di fissaggio precedentemente rimossa sull'altro lato.

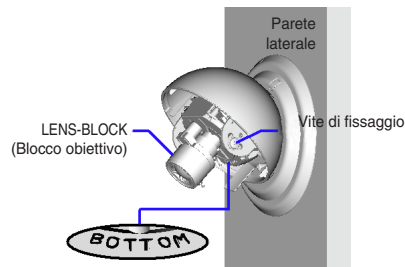

Installazione su una parete laterale.

Avvertenza

- In caso di installazione su una parete laterale, è necessario ruotare il blocco obiettivo. Se la telecamera viene installata come indicato, gli allineamenti orizzontale e verticale risulteranno invertiti.

7. Ruotare la base dell'alloggiamento per impostare la direzione di monitoraggio della telecamera.

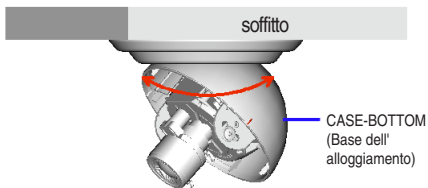

8. Per regolare la posizione verticale della direzione di monitoraggio, allentare leggermente la vite di fissaggio del blocco obiettivo.

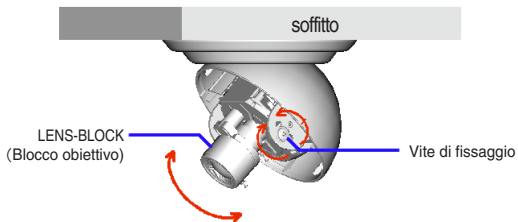

9. Regolazione dello zoom e della messa a fuoco.

9-1. Regolazione dello zoom: Per regolare la posizione di zoom, allentare leggermente la levetta zoom.

- Zoom in avanti (teleobiettivo): Per ingrandire le aree strette, ruotare la levetta zoom in senso orario.
- Zoom all'indietro (grandangolo): Per rimpicciolire aree larghe, ruotare la levetta zoom in senso antiorario.

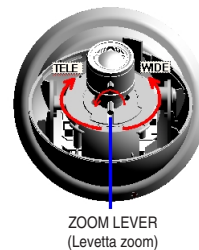

9-2. Regolazione della messa a fuoco: Allentare la levetta zoom e regolarla in modo da ottenere una messa a fuoco ottimale dello schermo.

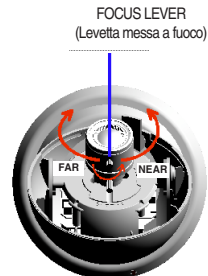

9-3. Al termine della regolazione di zoom e messa a fuoco, ruotare le levette in senso orario.

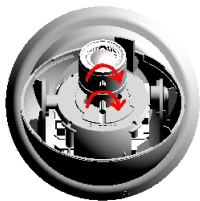

10. Tenere la base dell'alloggiamento con una mano e contemporaneamente inserire la parte superiore dell'alloggiamento nella base allineando le guide contrassegnate sui lati. Per assemblare, ruotare la parte superiore dell'alloggiamento di circa 20 gradi in senso orario.

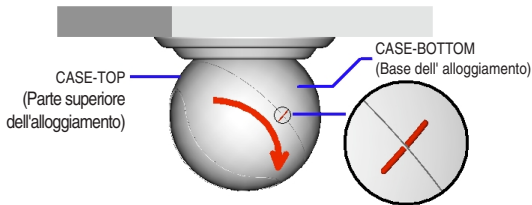

Avvertenza

• Durante l'assemblaggio delle due parti, allineare le guide.

5. Specifica

Voce	Particolari
Metodo di	SCC-B5351(G) : NTSC STANDARD SCC-B5351(G)P : PAL STANDARD
CCD	1/3" SUPERO HAD QUESTO CCD
Stimato pixel	SCC-B5351(G) : 768(H) x 484(V) SCC-B5351(G)P : 752(H) x 582(V)
Sincronizzazione	Internale/Linelock
Risolizione	480 linee TV (H) 350 linee TV (V)
Segnale prodotto	VBS 1.0Vp-p(75 Ω composite)
Tasso di S/N	50dB
Illuminazione più bassa della cosa descritto	0.3 Lux
Antisfarfallio	Attivato/disattivato
Lenti(lunghezza focale)	f=3.4-9mm Auto Iris
Correzione Gamma	0.45
Colore corpo	SCC-B5351(P) : Nero SCC-B5351G(P) : Bianco
Collegamento di In/Out	Segnale output:BNC, Potenzalnpnt: Presa jack 2P
Operativa temperatura	-10~+50°C
Tensione	DC 12V +10%,-5%, AC 24V ±10% (NTSC:60Hz ±0.1Hz, PAL:50Hz ±0.1Hz)
Pontenza	3 W
Esterno formato	118(ø) x 100(H)mm
Peso	Circa 250g



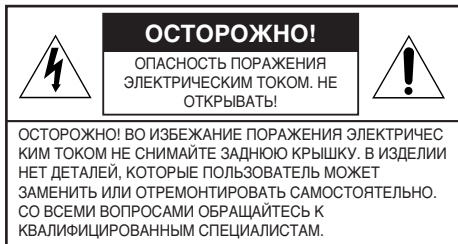

Этот значок указывает на то, что внутри данного изделия присутствует высокое напряжение. Не прикасайтесь к деталям внутри корпуса.



Этот значок указывает на важные замечания по эксплуатации и уходу за данным изделием.



Во избежание возгорания или поражения электрическим током не подвергайте данное изделие воздействию дождя или влаги.

Данное устройство изготовлено в соответствии с положениями пункта 15 Правил Федеральной комиссии связи (ФСС).

Его эксплуатация регламентируется следующими двумя условиями:

- 1) Данное устройство не должно генерировать вредных помех, и
- 2) Данное устройство должно поглощать любые помехи, которые могут стать причиной нежелательных сбоев в работе.

1. Прочтите данную инструкцию.
 2. Сохраните данную инструкцию.
 3. Обратите внимание на все предупреждения.
 4. Следуйте всем пунктам инструкции.
 5. Не используйте изделие поблизости от воды.
 6. Чистите изделие только сухой тканью.
 7. Не закрывайте вентиляционные отверстия и проемы. Произведите установку в соответствии с инструкциями изготовителя.
 8. Не устанавливайте изделие рядом с источниками тепла - обогревателями, батареями отопления или другими теплоизлучающими устройствами (в т.ч. усилителями).
 9. Не пренебрегайте заземлением источника питания видекамеры.
 10. Оберегайте от механических повреждений кабеля и разъемы видекамеры.
 11. Используйте только приспособления/дополнительные принадлежности, рекомендованные изготовителем.
 12. Техническое обслуживание или ремонт изделия должны проводиться квалифицированным персоналом. В случае появления неисправностей или повреждения видекамеры обращайтесь в сервисный центр.
- ✳ Во избежание повреждения ПЗС-матрицы видеодатчика не направляйте объектив видекамеры на очень яркие объекты, солнце.

Содержание

1. Общий обзор	3
2. Комплектация	4
3. Выполняемые функции	5
4. Установка.....	7
5. Технические характеристики...	15

1. Общий обзор

CCTV COLOR DOME CAMERA - это современные цветные видеокамеры на основе высокочувствительных ПЗС-матриц, обеспечивающие качественный обзор охраняемого пространства.

■ Количество пикселей ПЗС-матрицы

- SCC-B5351(G) : 410 тыс. пикселей
- SCC-B5351(G)P : 470 тыс. пикселей

■ Питание

- 12 В пост. тока/24 В перем. тока

■ Автоматика и специальные функции

- ATW
- BLC
- AGC
- ALC
- FL (подавление мерцания) Вкл/Выкл
- Синхронизация от сети Вкл/Выкл

※ При внутренней синхронизации качество изображения лучше, чем при синхронизации от сети.

2. Комплектация

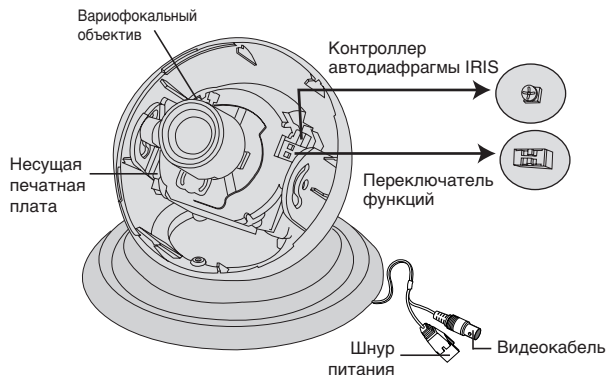
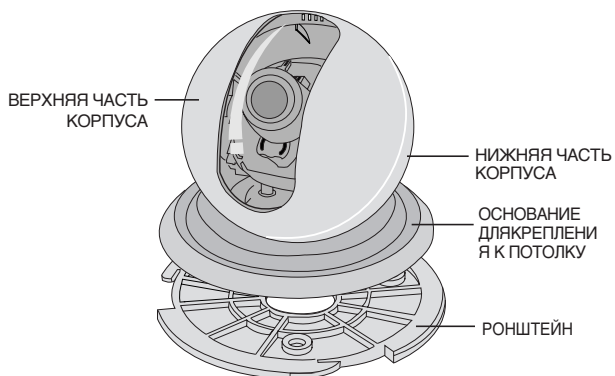

3. Выполняемые функции

■ ВЕРХНЯЯ ЧАСТЬ КОРПУСА

- Прозрачная пластиковая защитная крышка.
- Следите, чтобы на ней не было царапин.

■ НИЖНЯЯ ЧАСТЬ КОРПУСА

- В сочетании с ВЕРХНЕЙ ЧАСТЬЮ КОРПУСА образует купол видеокамеры.

■ ОСНОВАНИЕ ДЛЯ КРЕПЛЕНИЯ К ПОТОЛКУ

- Будучи прикреплено к КРОНШТЕЙНУ, фиксирует положение видеокамеры.

■ РОНШТЕЙН

- Устанавливается на потолок или стену с помощью ШУРУПОВ, служит для крепления видеокамеры.

■ Вариофокальный объектив

- Данная видеокамера имеет вариофокальный объектив с возможностью регулировки резкости изображения.
- Следите за чистотой линзы объектива, удаляйте с нее пыль и посторонние загрязнения.

■ Несущая печатная плата

- Очень важная составная часть, отвечающая за реализацию функций видеокамеры.
- Будьте осторожны при обращении с ней.

■ Шнур питания

- Для подключения к источнику питания 12 В пост. тока/ 24 В перем. тока

■ Видекабель

- Кабель для передачи видеосигнала.

■ Переключатель функций

1. L/L 2. FL

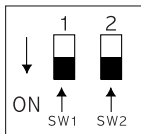

• SW1

Видеокамера работает в режиме внутренней синхронизации, если данный переключатель находится в положении ВЫКЛ, и в режиме синхронизации от сети, если он находится в положении ВКЛ (ON).

※ Если питание осуществляется от источника питания постоянного тока 12 В, то внутренняя синхронизация видеокамеры включается принудительно независимо от положения переключателя синхронизации от сети.

• SW2

Включает подавление мерцания для устройств системы NTSC, работающих в помещениях с частотой силовой сети 50 Гц или устройств системы PAL, работающих в помещениях с частотой силовой сети 60 Гц. Мерцание возникает при несовпадении частоты вертикальной синхронизации с частотой источника света. Когда переключатель SW2 находится в положении ВКЛ, электронный затвор работает с выдержкой 1/100 сек (NTSC) или 1/120 сек (PAL).

■ Контроллер автодиафрагмы IRIS

- Для регулировки отверстия диафрагмы поверните подстроечный резистор с помощью отвёртки.

4. Установка

■ Проверка комплектации

- Убедитесь, что в комплекте поставки находятся:

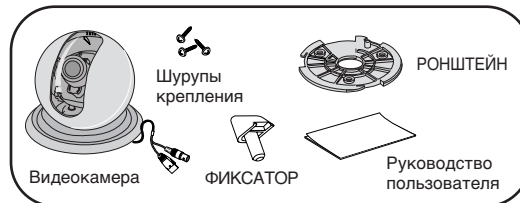

■ На что следует обратить внимание при установке и эксплуатации

1. Не разбирайте видеокамеру спереди.
2. Обращайтесь с видеокамерой осторожно. По возможности не подвергайте ее ударам и вибрации, во время хранения не допускайте появления царапин и других повреждений.
3. Не устанавливайте видеокамеру в местах, подверженных воздействию дождя или влаги. Не эксплуатируйте видеокамеру в сырых помещениях.
4. Не используйте для чистки корпуса абразивные материалы или мыло. Если видеокамера требует чистки, протрите ее сухой тканью. Протрите линзы объектива и купольную крышку мягкой тканью, специально предназначенной для их чистки.
5. Устанавливайте видеокамеру в прохладном помещении вне воздействия прямого солнечного света. В противном случае возможно повреждение изделия.



■ Кабельные соединения

1. Соедините кабелем с BNC разъёмами видеовыход камеры с видеовходом монитора.
2. Подсоедините адаптер переменного тока.
Подключите ко входу питания видеокамеры разъём адаптера DC 12V/AC 24V.

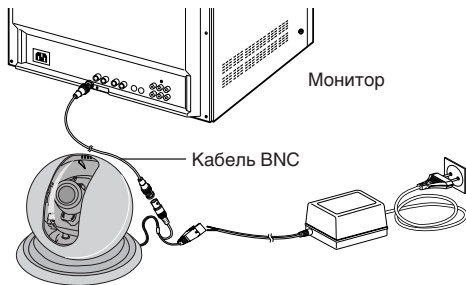

■ Установка

1. Выберите место крепления, способное выдержать, по крайней мере, пятикратный вес устанавливаемого оборудования.
2. Закрепите кронштейн в нужном месте с помощью шурупов из комплекта поставки.

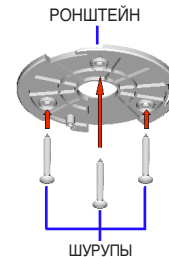

3. Чтобы разобрать видеоблок, удерживайте нижнюю часть корпуса одной рукой, а другой рукой поверните верхнюю его часть против часовой стрелки приблизительно на 20 градусов.

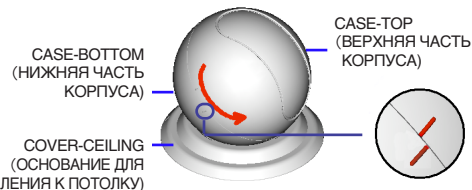

Внимание!

- Поворачивая верх корпуса, удерживайте низ корпуса, а не основание для крепления к потолку. Иначе можно повредить систему защиты от поворота на 360°.

4. Приложите основание к кронштейну таким образом, чтобы совместить нанесенные на них стрелки, а затем закрепите основание, повернув его приблизительно на 25 градусов.

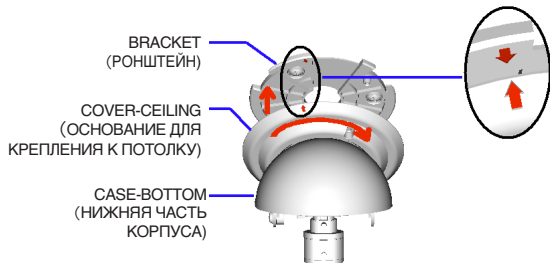

- Подсказка.** • Соединяя данные детали, совместите стрелки на каждой стороне.
- Внимание!** • При установке поворачивайте основание, держась за него, а не за низ корпуса, иначе основание будет неправильно установлено, и видекамера окажется неправильно собранной.

5. Приложив усилие, протолкните фиксатор в отверстие на основании.

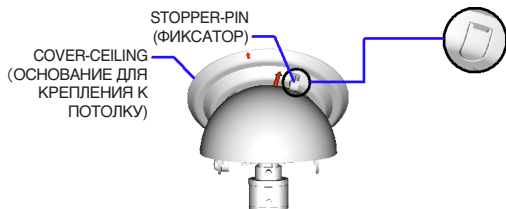

- Подсказка.** • При разборке верните верхний фиксатор в исходное положение с помощью плоской отвертки.

- Внимание!** • Фиксатор необходимо утопить полностью, иначе камера может упасть.

6. Выбор положения объектива видекамеры по горизонтали
 – При установке камеры на потолок не изменяйте фиксированного положения объектива.

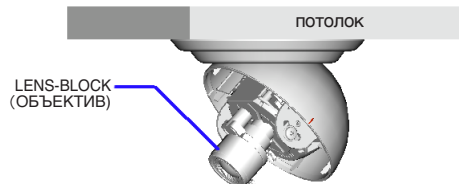

Установка на потолок (стандартное положение)

- Полностью выверните крепежный винт объектива, вращая его против часовой стрелки, затем поверните объектив на 180°. Надпись BOTTOM (НИЗ) должна быть обращена вниз. Закрепите объектив с помощью вывернутого крепежного винта с другой стороны.

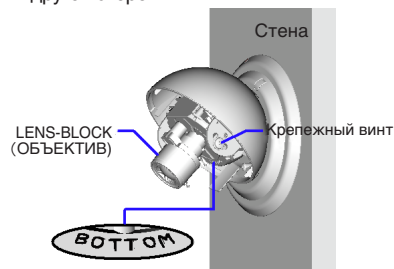

Установка на стену

Внимание!

- Обязательно поверните объектив при его установке на стену. В противном случае изображение будет перевернутым.

7. Выберите направление обзора, поворачивая низ корпуса видеокамеры.

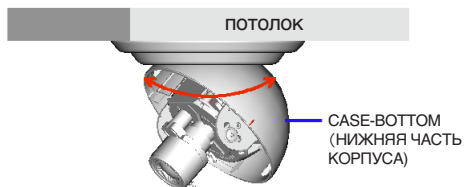

8. Ослабив винт крепления объектива, выберите вертикальную зону обзора.

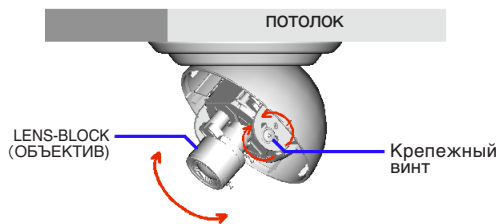

9. Настройка зума и фокусировки.

9-1. Настройка угла обзора: чтобы начать регулировку угла обзора, ослабьте фиксатор.

- Зум ближе: поворачивайте рычажок зума по часовой стрелке, чтобы приблизить мелкие детали изображения.
- Зум дальше: поворачивайте рычажок зума против часовой стрелки, чтобы отдалить крупные детали изображения.

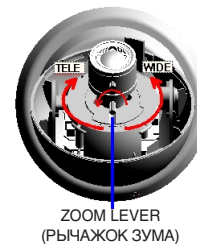

9-2. Настройка фокуса: ослабьте фиксатор кольца фокусировки и добейтесь резкого изображения на экране.

FOCUS LEVER
(РЫЧАЖОК ФОКУСИРОВКИ)

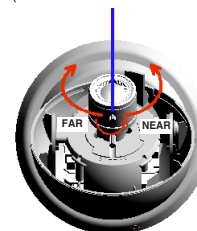

- 9-3. По окончании регулировки угла обзора и фокуса зафиксируйте положения настроек, повернув фиксаторы по часовой стрелке.

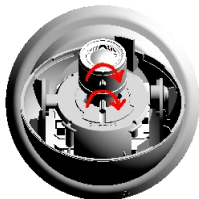

10. Удерживая низ корпуса одной рукой, поместите верх корпуса на низ корпуса так, чтобы совместить имеющиеся на них риски. Чтобы собрать изделие, с усилием поверните верх корпуса приблизительно на 20 градусов по часовой стрелке.

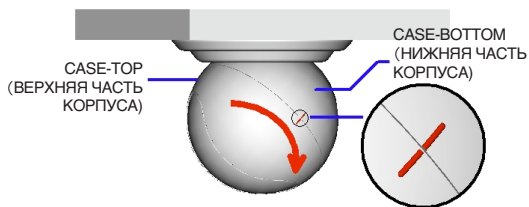

Внимание!

- При сборке изделия совместите риски этих двух частей корпуса.

5. Технические характеристики

Цифровая цветная купольная видеокамера	Описание
Тип видеосигнала	SCC-B5351(G) : NTSC STANDARD SCC-B5351(G)P : PAL STANDARD
Чувствительный элемент	1/3-дюймовая ПЗС-матрица SUPER HAD IT
Количество эффективных пикселей	SCC-B5351(G): 768 (Гориз) x 484 (Верт) SCC-B5351(G)P : 752(Гориз) x 582(Верт)
Синхронизация	Внутренняя/от сети
Разрешение	480 ТВ-строк (Гориз) 350 ТВ-строк (Верт)
Выходной сигнал	Композитный, 1 В амп, 75 Ом
Отношение сигнал/шум	50 дБ
Минимальное освещение	0.3 люкс
Подавление мерцания	Вкл/Выкл
Объектив (фокусное расстояние)	f = 3,4-9 мм Auto Iris
Гамма-коррекция	0.45
Цвет корпуса	SCC-B5351(P) : Черный SCC-B5351G(P) : Белый
Вх/вых разъемы	Выходной сигнал: BNC, Входной разъем питания: 2P
Рабочая температура	-10 ~ +50 °C
Источник питания	12 В пост. 10% , -5%, 24 В перем. 10% (NTSC: 60 Гц 0,1 Гц, PAL: 50 Гц 0,1 Гц)
Потребляемая мощность	3 Вт
Габариты	118(Ø) x 100 (В) мм
Вес	около 250 г

Free Manuals Download Website

<http://myh66.com>

<http://usermanuals.us>

<http://www.somanuals.com>

<http://www.4manuals.cc>

<http://www.manual-lib.com>

<http://www.404manual.com>

<http://www.luxmanual.com>

<http://aubethermostatmanual.com>

Golf course search by state

<http://golfingnear.com>

Email search by domain

<http://emailbydomain.com>

Auto manuals search

<http://auto.somanuals.com>

TV manuals search

<http://tv.somanuals.com>