

HW-D450  
HW-D451

# Crystal Surround Air Track (Active Speaker System) user manual

imagine the possibilities

Thank you for purchasing this Samsung product.  
To receive more complete service,  
please register your product at  
[www.samsung.com/register](http://www.samsung.com/register)



# features

---

## **Active Speaker System**

This unit features an Active Speaker System that provides high sound quality in a single slim unit. This unit does not require any satellite loudspeakers or speaker cabling, which are normally associated with conventional surround sound systems.

## **Multi-function Remote Control**

The supplied remote control can be used to control the TV connected to this unit. The remote control has a TV hotkey that enables you to perform various operations with the simple press of a button.

## **Special Sound mode**

You can select from 7 different sound modes (MUSIC, NEWS, DRAMA, CINEMA, SPORTS, GAME, PASS (Original Sound)) depending on the type of content you want to enjoy.

## **Compatibility with various audio Technologies**

This unit employs decoders compatible with Dolby Digital and DTS (Digital Theater Systems).

- **Dolby Digital**

This is the standard audio signal format used on DVDs and other purely digital media. This surround technology delivers high-quality digital audio of up to 5.1 discrete channels to produce a directional and more realistic effect.

- **DTS (Digital Theater Systems)**

DTS provides a discrete 5.1 CH digital audio signal for both music and movie content and uses less compression than Dolby Digital for richer sound.

## **Wireless Subwoofer**

Samsung's wireless module does away with cables running between the main unit and the subwoofer. Instead, the subwoofer connects to a compact wireless module that communicates with the main unit.

## **3D Depth Sound**

The 3D sound feature adds depth and spaciousness to your listening experience.

## WHAT'S INCLUDED

Check for the supplied accessories below.

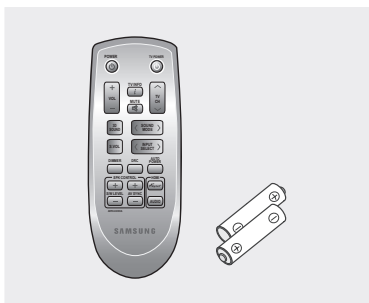

Remote Control  
/ Batteries (AAA size)

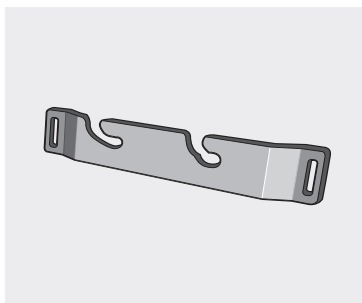

Bracket-Wall Mount

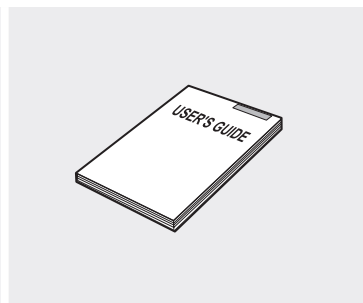

User Manual

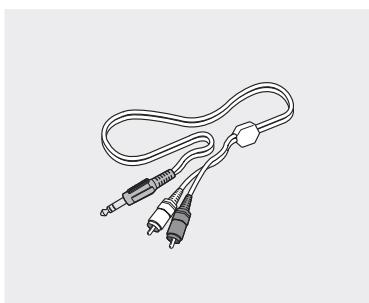

Audio Cable

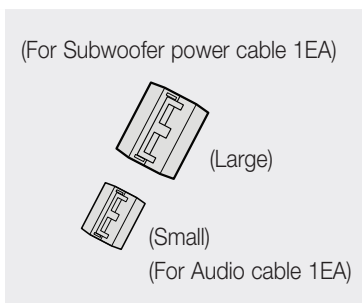

Toroidal Ferrite Core

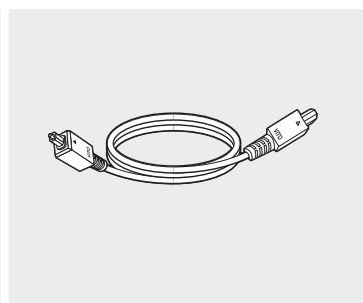

Optical Cable



- The accessories may look slightly different than those pictured above.

# safety information

---

## SAFETY WARNINGS

---

TO REDUCE THE RISK OF ELECTRIC SHOCK, DO NOT REMOVE THE COVER(OR BACK).

NO USER-SERVICEABLE PARTS ARE INSIDE. REFER SERVICING TO QUALIFIED SERVICE PERSONNEL.

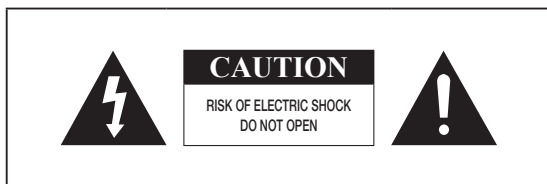

This symbol indicates “dangerous voltage” inside the product that presents a risk of electric shock or personal injury.



This symbol indicates important instructions accompanying the product.

**WARNING :** To reduce the risk of fire or electric shock, do not expose this appliance to rain or moisture.

**CAUTION :** TO PREVENT ELECTRIC SHOCK, MATCH WIDE BLADE OF PLUG TO WIDE SLOT, FULLY INSERT.

- This apparatus shall always be connected to a AC outlet with a protective grounding connection.
- To disconnect the apparatus from the mains, the plug must be pulled out from the mains socket, therefore the mains plug shall be readily operable.

**CAUTION**

- Apparatus shall not be exposed to dripping or splashing and no objects filled with liquids, such as vases, shall be placed on the apparatus.
- The Mains plug is used as a disconnect device and shall stay readily operable at any time.

## PRECAUTIONS

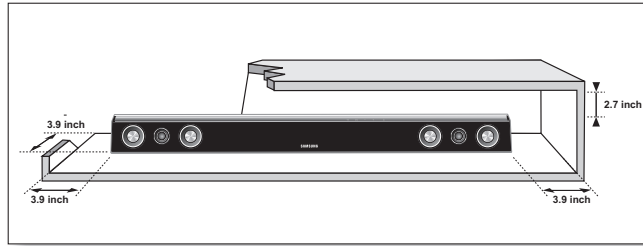

Ensure that the AC power supply in your house complies with the identification sticker located on the back of your product. Install your product horizontally, on a suitable base (furniture), with enough space around it for ventilation (3~4 inches). Make sure the ventilation slots are not covered. Do not place the unit on amplifiers or other equipment which may become hot. This unit is designed for continuous use. In order to disconnect the unit completely from the power supply, remove the main plug from the wall outlet, especially when left unused for a long period of time.

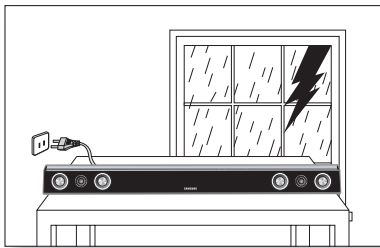

During thunderstorms, disconnect the AC main plug from the wall outlet. Voltage peaks due to lightning could damage the unit.

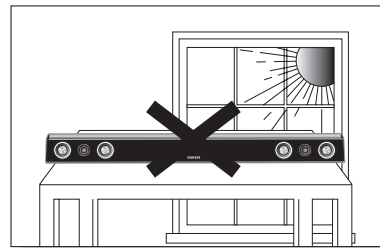

Do not expose the unit to direct sunlight or other heat sources. This could lead to overheating and malfunction of the unit.

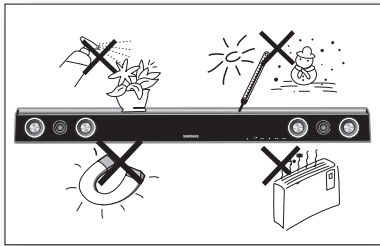

Protect the product from moisture (i.e. vases), and excess heat (e.g. fireplace) or equipment creating strong magnetic or electric fields. Disconnect the power cable from the AC supply if the unit malfunctions. Your product is not intended for industrial use. Use of this product is for personal use only.

Condensation may occur if your product has been stored in cold temperatures. If transporting the unit during the winter, wait approximately 2 hours until the unit has reached room temperature before using.

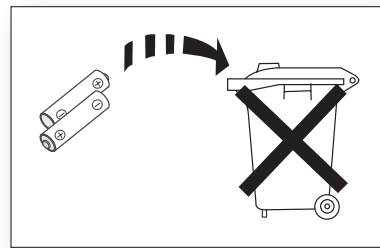

The batteries used with this product contain chemicals that are harmful to the environment.

Do not dispose of batteries in the general household trash.

# contents

---



<b>FEATURES</b>	2	Features
2	3	What's included
<b>SAFETY INFORMATION</b>	4	Safety warnings
4	5	Precautions
<b>GETTING STARTED</b>	7	Before reading the user's manual
7		
<b>DESCRIPTIONS</b>	8	Front panel
8	9	Rear panel
<b>REMOTE CONTROL</b>	10	Tour of the remote control
10		
<b>CONNECTIONS</b>	11	Installing the wall mount
11	12	Connecting the wireless subwoofer
	13	Attaching the toroidal ferrite core to the power cord of the subwoofer
	13	Installing toroidal ferrite to subwoofer
	13	Installing ferrite core to audio cable
	14	Use iPod/iPhone with a wireless dock cradle for iPod/iPhone (sold separately (HT-WDC10))
	14	How to link the wireless transmitter with the main unit
	15	Connecting the Crystal Surround Air Track
<b>FUNCTIONS</b>	16	Basic functions
16	16	Advanced functions
	19	Software upgrade
<b>TROUBLESHOOTING</b>	20	Troubleshooting
20		
<b>APPENDIX</b>	21	Specifications
21		

# getting started

## BEFORE READING THE USER'S MANUAL

Make sure to check the following terms before reading the user manual.

### Icons that will be used in manual

Icon	Term	Definition
	<b>Caution</b>	This involves a case where a function does not operate or settings may be canceled.
	<b>Note</b>	This involves tips or instructions on the page that help each function operate.

### About the use of this user's manual

- 1) Be sure to be familiar with Safety Instructions before using this product. ( See page 4 )
- 2) If a problem occurs, check the Troubleshooting. ( See page 20 )

### Copyright

©2011 Samsung Electronics Co.,Ltd.

All rights reserved; no part or whole of this user's manual may be reproduced or copied without the prior written permission of Samsung Electronics Co.,Ltd.

# descriptions

## FRONT PANEL

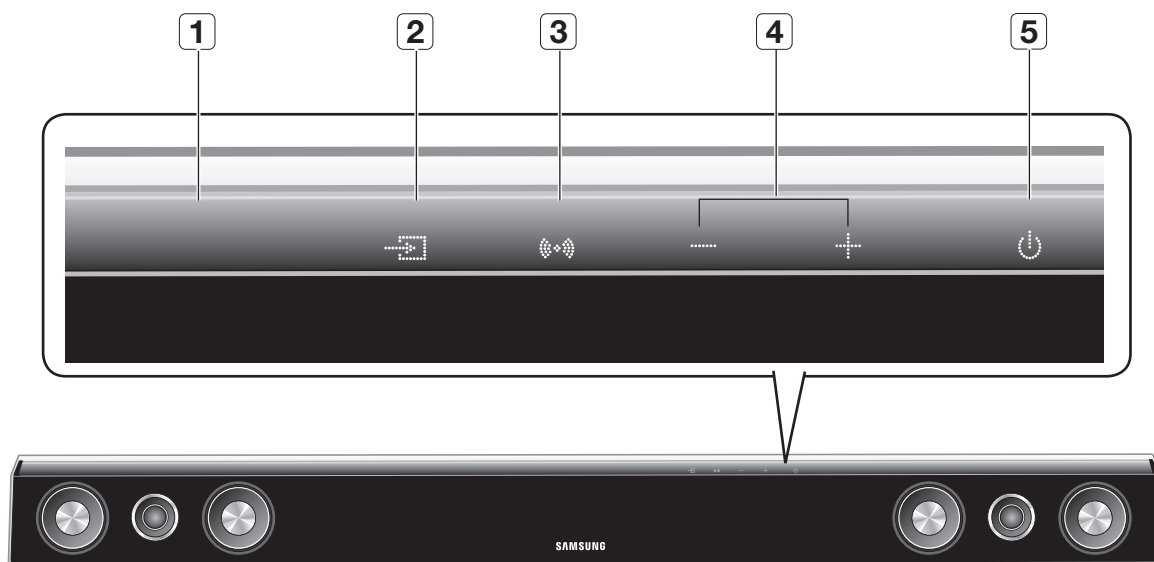

<b>1</b>	<b>DISPLAY</b>	Displays the current mode.
<b>2</b>	<b>INPUT MODE</b>	Selects the Optical, Audio or W.iPod input.
<b>3</b>	<b>SOUND MODE</b>	Selects the sound mode. (MUSIC, NEWS, DRAMA, CINEMA, SPORTS, GAME, PASS (Original Sound))
<b>4</b>	<b>VOLUME +/-</b>	Controls the volume level.
<b>5</b>	<b>POWER BUTTON</b>	Turns the Crystal Surround Air Track on and off.



- When you turn on the power of this unit, there will be a 4 to 5 second delay before it reproduces sound.



## REAR PANEL

ENG

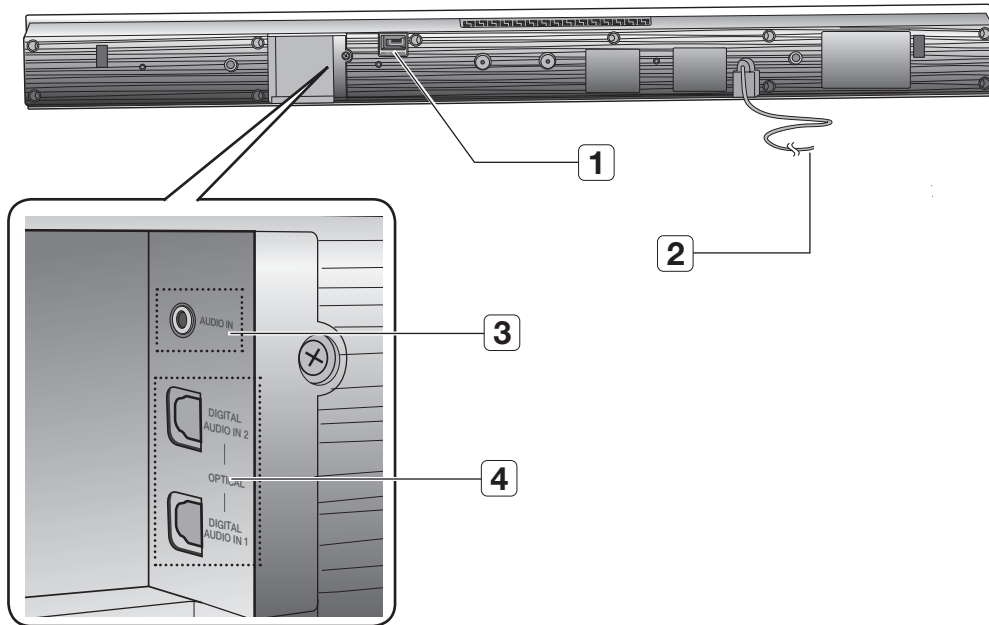

DESCRIPTION

<b>1</b>	<b>USB PORT</b>	You can update this unit's software through the USB port.
<b>2</b>	<b>POWER SUPPLY CABLE</b>	Plug the power supply cable into the AC wall outlet.
<b>3</b>	<b>AUDIO IN JACK</b>	Connect to the analog output of an external device.
<b>4</b>	<b>DIGITAL AUDIO IN 1,2</b>	Connect to the digital (optical) output of an external device.

- !**
- When disconnecting the power cable from the wall outlet, hold the plug. Do not pull the cable.
  - Do not connect this unit or other components to the main power until all connections between components are complete.

# remote control

## TOUR OF THE REMOTE CONTROL

### POWER BUTTON

Turns the Crystal Surround Air Track on and off.

### TV INFO

Use this to display the TV channel information.

### VOLUME

Adjusts the volume level of the unit.

### MUTE

Mutes the sound from the unit. Press again to restore the sound to the previous volume level.

### 3D SOUND

This feature adds depth and spaciousness to the sound.

### SMART VOLUME

Regulates and stabilizes the volume level against a drastic volume change.

### DIMMER, DRC

You can control the brightness of the Display.

You can use this function to enjoy Dolby Digital sound when watching movies at low volume at night (Standard, MAX, MIN).

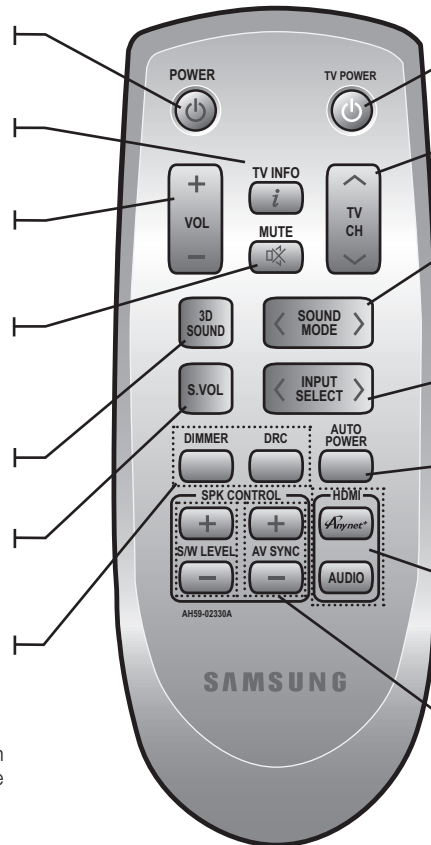

### TV POWER BUTTON

Turns your Samsung TV on and off.

### TV CHANNEL

Switches between the available TV channels.

### SOUND MODE

Selects the sound mode. (MUSIC, NEWS, DRAMA, CINEMA, SPORTS, GAME, PASS (Original Sound))

### INPUT SELECT

Selects the Digital (Optical), the Audio or the W.iPod input.

### AUTO POWER

Synchronizes the Air Track via Optical connection via the Optical jack so it turns on automatically when you turn on your TV.

### Anynet+, AUDIO (NOT AVAILABLE)

This button is disabled. If you press this button, you will see a message of "NOT AVAILABLE" on the main unit.

### S/W LEVEL, AV SYNC

Adjusts the Subwoofer level. Used to help sync video to audio when connected to a digital TV.



- The remote control can operate TVs made by SAMSUNG only.
- Depending on the TV you are using, you may not be able to operate your TV with this remote control. In this case, operate the TV using the TV's remote control.

### Installing batteries in the Remote Control

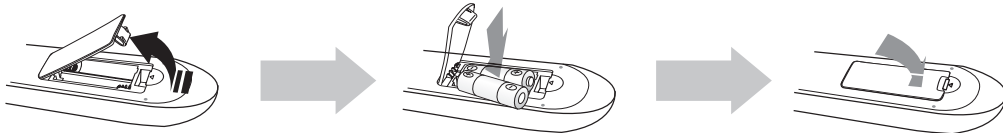

1. Lift the cover at the back of the remote control upward as shown.
2. Install two AAA size batteries. Make sure to match the "+" and "-" ends of the batteries with the diagram inside the compartment.
3. Replace the cover. Assuming typical TV usage, the batteries last for about one year.

### Operation Range of the Remote Control

The remote control can be used up to approximately 23 feet (7 meters) in a straight line. It can also be operated at a horizontal angle of up to 30° from the remote control sensor.

## INSTALLING THE WALL MOUNT

You can use the wall mount bracket to mount this unit on a wall.

### Installation Precautions

- Do not install on a place other than a vertical wall.
- For the installation, avoid a location with high temperature or humidity, or wall that cannot sustain the weight of the set.
- Check the strength of the wall. If the strength of the wall is insufficient for the product installation, make sure to reinforce the wall before the installation.
- Check the material of the wall. If the wall is made of plaster board, marble, or iron board, purchase and use the appropriate fixing screws.
- Cables connecting to external devices need to be connected to the set before installing.
- Be sure to turn off and unplug the unit before installation. Otherwise, it may cause electric shock.

1. Place the wall mount bracket on a wall surface and then secure it with two screws (not supplied).

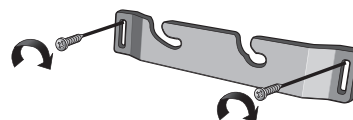

2. Then, fit the unit into the corresponding slots of the wall mount bracket. For secure installation, make sure the mounting studs slide firmly down into the bottom of the slots.

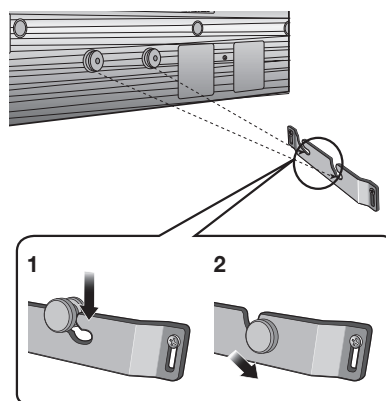

3. This is the completion of the suggested wall mount installation.



- Do not hang onto the installed unit and avoid any impact to the unit.
- Secure the unit firmly to the wall so that it does not fall off. If the unit falls off, it may result in an injury or damage to the product.
- When the unit is installed on a wall, please make sure that a child does not pull any of connecting cables, as it may cause it to fall.
- For the optimal performance in a wall mount installation, keep the speaker system at least 2 inches (5 cm) distant from the TV.

## CONNECTING THE WIRELESS SUBWOOFER

The Subwoofer's linking ID is preset at the factory and the main unit and sub should link (connect wirelessly) automatically when main unit is turned on. If the link indicator does not light when main unit and subwoofer are turned on, please set the ID by following the process below.

1. Plug the power cords of the main unit and subwoofer into an AC power supply.
2. Press the **ID SET** button on the back of the subwoofer with a small, pointed object for 5 seconds.
  - The STANDBY indicator is turned off and the LINK indicator (Blue LED) blinks quickly.

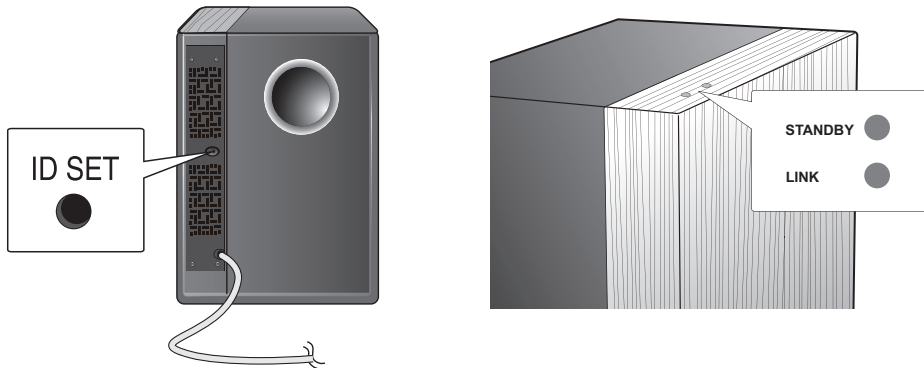

3. While the main unit is powered off (STANDBY mode), press **MUTE** on the remote control for 5 seconds.
4. The Power Indicator on the main unit lights off and on, then returns to **STANDBY** mode.
  - The main unit and the subwoofer are now linked (connected).
  - The Link indicator (blue LED) on the subwoofer is turned on.
  - You can enjoy better sound from the wireless subwoofer by selecting the sound mode. ( See page 17 )

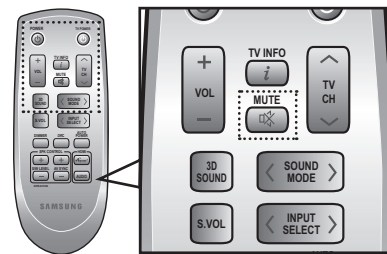

- Before moving or installing the product, be sure to turn off the power and disconnect the power cord.
- If the main unit is powered off, the wireless subwoofer will be in the standby mode and the STANDBY LED on the upper side will come on after 30 seconds Link indicator (Blue LED) blinking.
- If you use a device that uses the same frequency (5.2GHz or 5.8GHz) near the system, some sound interruption may be heard due to interference.
- The transmission distance of the wireless signal between the main unit and sub is about 33 ft., but may vary depending on your operating environment. If a steel-concrete or metallic wall is between the main unit and the wireless subwoofer, the system may not operate at all, because the wireless signal cannot penetrate metal.
- If the main unit doesn't make wireless connection, follow steps 1-4 above to retry the connection between the main unit and wireless subwoofer.



- The wireless receiving antenna is built into the wireless subwoofer. Keep the unit away from water and moisture.
- For optimal listening performance, make sure that the area around the wireless subwoofer location is clear of any obstructions.

## ATTACHING THE TOROIDAL FERRITE CORE TO THE POWER CORD OF THE SUBWOOFER

If you attach a Toroidal ferrite core to the power cord of the Subwoofer, it will help to prevent RF interference from radio signals.

1. Pull the fixing tab of the Toroidal ferrite core to open it.
2. Make three loops in the power cable of the subwoofer.
3. Attach the Toroidal ferrite core to the Subwoofer power cord as the figure shows and press it until it clicks.

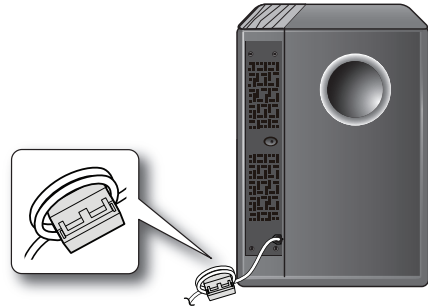

## INSTALLING TOROIDAL FERRITE TO SUBWOOFER

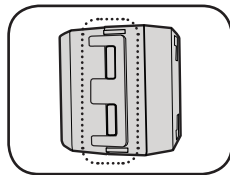

Lift up to release the lock and open the core.

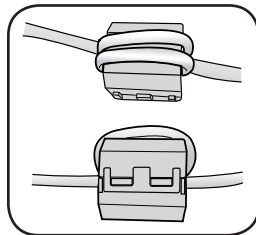
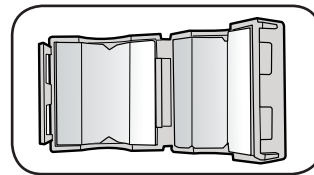

Close the lock back.

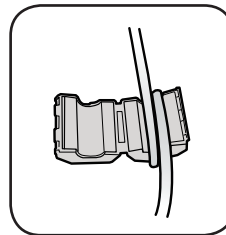

Make two rounds on the coil with the power cable.  
(Start winding at 5-10cm away from the switch)

## INSTALLING FERRITE CORE TO AUDIO CABLE

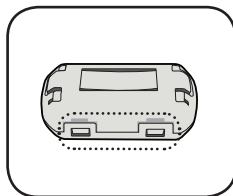

Lift up to release the lock and open the core.

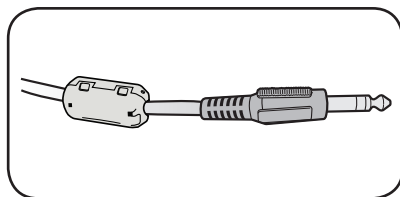
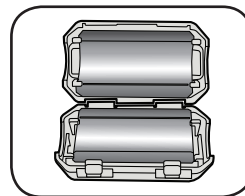

Close the lock back.

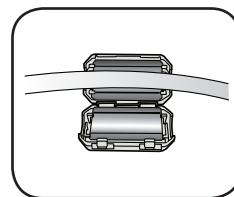

Place the audio cable on the opened core.

## USE iPod/iPhone WITH A WIRELESS DOCK CRADLE FOR iPod/iPhone (Sold Separately (HT-WDC10))

You can enjoy finer quality of music through the speaker by sending iPod/iPhone's audio signal using a Wireless Transmitter.

To link the main unit with wireless transmitter, you have to make ID setting when both main unit and wireless transmitter are turned on.

Turn on the main unit and connect the iPod/iPhone to the Wireless transmitter.

Then press **INPUT SELECT** button on the remote control to select "W iPod" mode.

The **INPUT SELECT** mode of the main unit will switches as follows.

Repeatedly press DIGI.1 ➔ DIGI.2 ➔ ANALOG ➔ W iPod ( See page 18 )

The Sound bar will not be turned off if iPod/iPhone is not connected to the Wireless Transmitter.

For more information on HT-WDC10, refer to the HT-WDC10's user manual.

## HOW TO LINK THE WIRELESS TRANSMITTER WITH THE MAIN UNIT

Set an ID of the Subwoofer before setting a Transmitter ID. ( See page 12 )

1. Turn off your Home Theater (HW-D450, HW-D451).
2. Press the hold **"3D SOUND"** button on the remote control for 5 seconds. The standby light on the HW-D450, HW-D451 will blink once.
3. Connect the iPod/iPhone to the Wireless transmitter.
4. Turn on the iPod/iPhone. Press the **"ID SET"** button on the back of the Wireless transmitter for 5 seconds. The link light on the wireless transmitter will blink fast.
5. Turn on your Home Theater(make sure the wireless transmitter's Link LED in ON). To listen to music from your iPod/iPhone over the Home Theater, select the iPod mode as the Home Theater's source.
  - You can control the speaker volume of iPod/iPhone with a volume wheel or a volume bar.
  - When iPod/iPhone is stopped or in a power saving mode, a Wireless transmitter is turned to the Sleep Mode. When iPod/iPhone is turned to the Deep Sleep Mode, the Wireless transmitter is off.

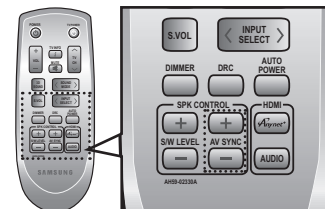
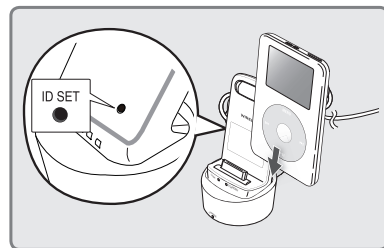

- If you use the main unit nearby a wireless device such as a laptop computer, an AP, or Wifi, any unstable operation error can happen.
- Do not pairing the subwoofer and iPod/iPhone at the same time. If you pairing at the same time, iPod/iPhone and subwoofer may not connect to the Sound bar.

## iPod/iPhone MODELS THAT CAN BE USED WITH THIS PRODUCT

iPod touch (1st, 2nd, 3rd, and 4th generation)	iPod classic	iPod with video
iPod nano (1st, 2nd, 3rd, 4th, 5th, and 6th generation)	iPhone 4	iPhone 3GS
iPhone 3G	iPhone	



- "Made for iPod," and "Made for iPhone" mean that an electronic accessory has been designed to connect specifically to iPod or iPhone, respectively, and has been certified by the developer to meet Apple performance standards. Apple is not responsible for the operation of this device or its compliance with safety and regulatory standards. Please note that the use of this accessory with iPod or iPhone may affect wireless performance.
- iPhone, iPod, iPod classic, iPod nano, and iPod touch are trademarks of Apple Inc., registered in the U.S. and other countries.
- The volume control may not be operated normally except at the referred models. If there is any error happened at the models above, please update the software of iPod/iPhone at the latest version.



## CONNECTING THE CRYSTAL SURROUND AIR TRACK

This section explains two ways (digital and analog) of connecting the unit to the TV.

This unit is equipped with two optical digital jacks and one audio analog jack for connecting a TV.

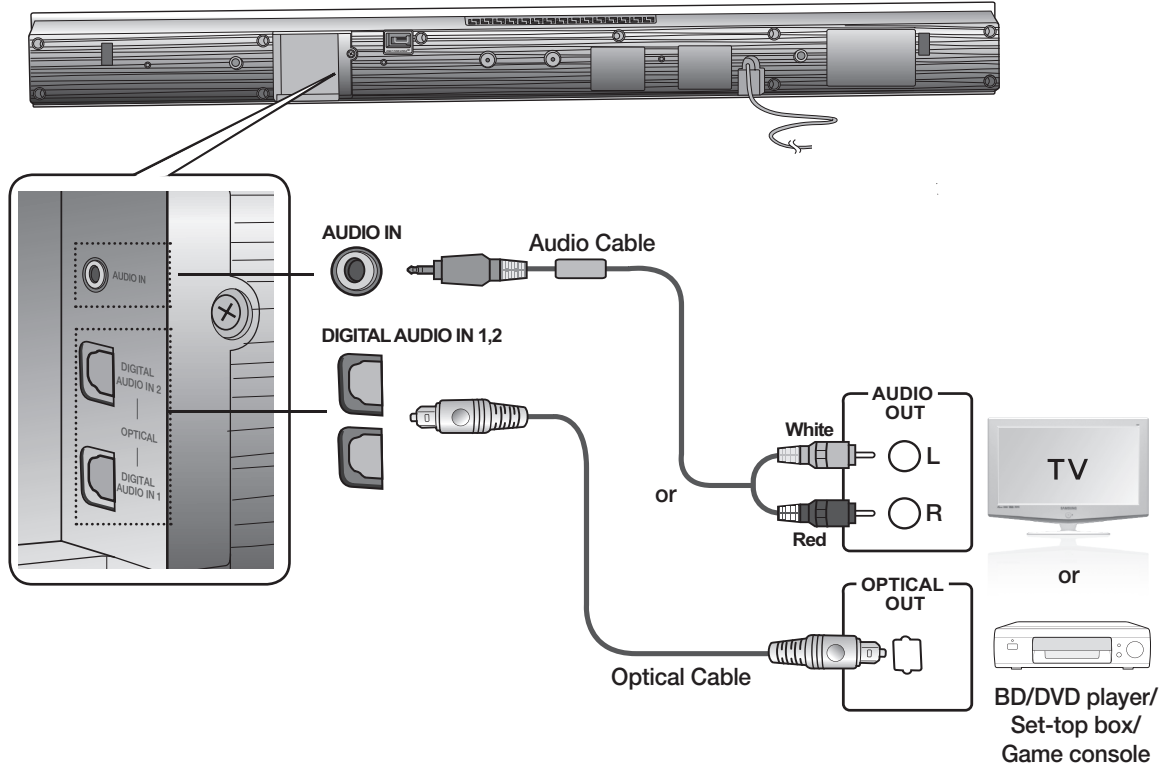

### AUDIO IN

Connect AUDIO IN on the main unit to the AUDIO OUT of the TV or Source Device. Be sure to match connector colors.

or,

### OPTICAL DIGITAL IN 1,2

Connect the Digital Input on the main unit to the OPTICAL OUT of the TV or Source Device.



- Do not connect the power cord of this product or your TV to the wall outlet until all connections between components are complete.
- Before moving or installing this product, be sure to turn off the power and disconnect the power cord.
- If you select 'ANALOG' without connecting the Audio Cable, the set is turned off automatically after 20 minutes.
- If a TV or any device connected to Air Track with the optical cable is off and there is no digital input, the Air Track is turned off after 20 minutes. (If there has been no input signal for over 20 minutes from DIGITAL AUDIO IN 1 or 2, the Air Track will be turned off.)
- When Air Track isn't linked with HT-WDC10 model in the W.iPod mode, Air Track will turn off after 20 minutes.

# functions

## BASIC FUNCTIONS

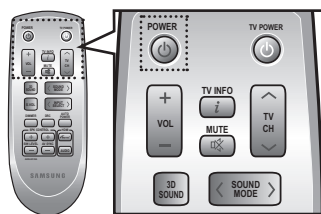

### Turning the power on/off

1. Touch **POWER** (⏻) on the front panel.  
or,  
Press **POWER** on the remote control to turn on the power.
2. Touch **POWER** (⏻) on the front panel.  
or,  
Press **POWER** on the remote control again to turn off the power.

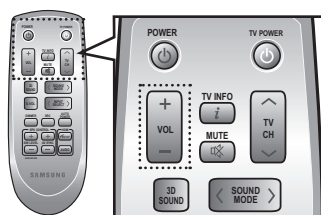

### Adjusting the volume

Touch **VOLUME +/-** on the front panel.

or,

Press **VOLUME +/-** on the remote control to increase or decrease the volume level.

- The numeric value of the volume level appears in the front panel display.



- The volume level increases or decreases when you press VOLUME +/-.
- If you want to enjoy the sound only from the Crystal Surround Air Track, you must turn off the TV's speakers in the Audio Setup menu of your TV. Refer to the owner's manual supplied with your TV.

## ADVANCED FUNCTIONS

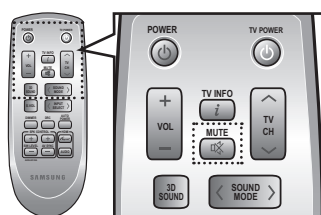

### Muting the sound

This is useful when answering a doorbell or telephone call.

1. Press **MUTE** (⏻) on the remote control to mute the sound.
2. Press **MUTE** on the remote control again (or press **VOLUME +/-**) to restore the sound.

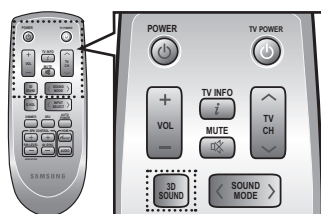

### Using the 3D Depth Sound function

The 3D sound feature adds depth and spaciousness to the sound by using **3D SOUND** button.

Press **3D SOUND** on the remote control.

- Each time the button is pressed, the selection changes as follows :  
3D SOUND ON ➔ 3D SOUND OFF



- When you turn on the 3D Depth Sound, the Sound Mode will automatically change to PASS.



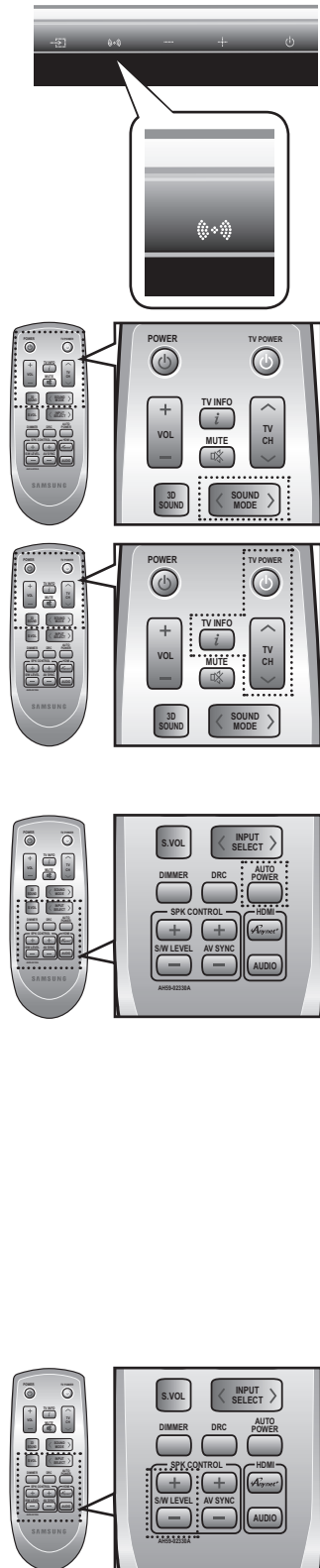

## Using the sound mode

You can select from 7 different sound modes (MUSIC, NEWS, DRAMA, CINEMA, SPORTS, GAME, PASS (Original Sound)) depending on the type of sources you want to enjoy.

Press **SOUND MODE** on the remote control  $\leftarrow, \rightarrow$  or touch **SOUND MODE**  on the front panel repeatedly to select the sound mode you want.

- Select **PASS** mode if you want to enjoy the original sound.



- It is recommended that you select a Sound Mode based on the source material and your personal taste.
- When you choose the Sound Mode (except PASS), the 3D Depth Sound will automatically be turned OFF.

## Using the TV functions

1. Press **TV POWER** on the remote control of this unit.
2. Press **TV INFO** on the remote control to display the TV channel information.
3. Press **TV CH** on the remote control to select the TV channel.



- The remote control can operate TVs made by SAMSUNG only.

## Using the AUTO POWER LINK function

The Crystal Surround Air Track is automatically turned on when you turn the power on of a TV or any device connected to the Air Track with the optical cable.

Press **AUTO POWER** on the remote control of this unit.

- Auto power link function turns on and off each time you press **AUTO POWER**.

AUTO POWER LINK	Display
ON	POWER LINK ON
OFF	POWER LINK OFF



- If a TV or any device connected to Air Track with the optical cable is off and there is no digital input, the Air Track is turned off after 20 minutes.

## Using the S/W LEVEL function

You can control the base volume with S/W Level button on the Remote control.

1. Press the **S/W Level** button on the Remote control.
2. **"SW 00"** is appeared on the Display.
3. Press **"+"** on the **LEVEL** key if you want to increase the subwoofer volume. You can set it from SW+01 to SW+06.
4. Press **"-"** on the **LEVEL** key if you want to decrease the subwoofer volume. You can set it from SW-01 to SW-06.

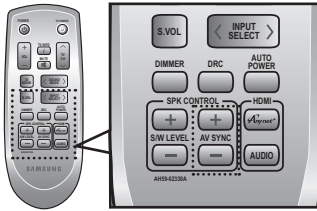

## Using the AV SYNC function

Video may look slower than the audio if it is connected with digital TV. If this occurs, adjust the audio delay time to match the video.

Press **AV SYNC +/-** button on the remote control of this unit.

- You can use + , - button to set the audio delay time between 0 ms and 300 ms.

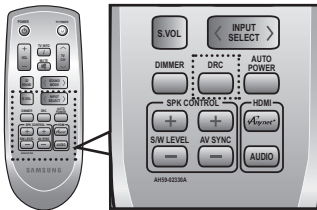

## Using the DRC function

This feature balances the range between the loudest and quietest sounds. You can use this function to enjoy Dolby Digital sound when watching movies at low volume at night.

Press **DRC** on the remote control of this unit.

- Each time the button is pressed, the selection changes as follows :  
DRC MIN ➔ DRC STANDARD ➔ DRC MAX

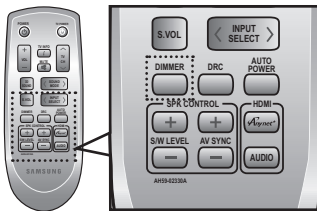

## Using the DIMMER function

This feature control the brightness of the Display.

Press **DIMMER** on the remote control of this unit.

- Each time the button is pressed, the selection changes as follows :  
DIMMER ON ➔ DIMMER OFF

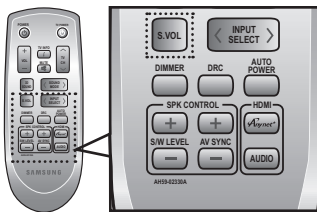

## Using the S.VOLUME function

This will regulate and stabilize the volume level against a drastic volume change in case of a channel change or scene transition.

Press **S.VOL** on the remote control of this unit.

- Each time the button is pressed, the selection changes as follows :  
SMART VOLUME ON ➔ SMART VOLUME OFF

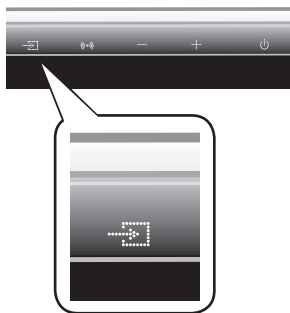

## Using the input mode

You can select either Optical Digital, Audio input or W.iPod input.

Press **INPUT SELECT** on the remote control <,> or touch **INPUT SELECT** (INPUT SELECT) on the front panel repeatedly to select the Optical Digital, Audio input or W.iPod input.

Input mode	Display
Optical Digital input	DIGI.1
	DIGI.2
Audio input	ANALOG
iPod mode	W.iPod



- Although it appears on the input mode display, iPod connection is not possible with this model. It is only available with model HT-WDC10 (sold separately)

## SOFTWARE UPGRADE

Samsung may offer upgrades for the Crystal Surround Air Track's system's firmware in the future.

Please visit [Samsung.com](http://Samsung.com) or contact the Samsung call center to receive information about downloading upgrades and using a USB drive.

Upgrades will be possible by connecting a USB drive to the USB port located on your Air Track.

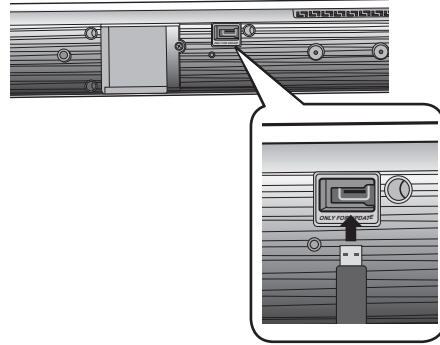

- Insert a USB drive containing the firmware upgrade into the USB port on the back of the main unit.
- Please be careful to not disconnect the power or remove the USB drive while upgrades are being applied. The main unit will turn off automatically after completing the firmware upgrade.  
When software is upgraded, settings you have made will return to their default (factory) settings. We recommend you write down your settings so that you can easily reset them after the upgrade.
- If the firmware fails to upgrade, we recommend formatting the USB data in FAT16 and trying again.
- For upgrading purposes, do not format USB data in NTFS because it is not a supported file system.
- Depending on the manufacturer, the USB may not be supported.

# troubleshooting

Before requesting service, please check the following.

Symptom	Check	Remedy
<b>The unit will not turn on.</b>	<ul style="list-style-type: none"><li>• Is the power cord plugged into the outlet?</li></ul>	<ul style="list-style-type: none"><li>• Connect the power plug to the outlet.</li></ul>
<b>A function does not work when the button is pressed.</b>	<ul style="list-style-type: none"><li>• Is there static electricity in the air?</li></ul>	<ul style="list-style-type: none"><li>• Disconnect the power plug and connect it again.</li></ul>
<b>Sound is not produced.</b>	<ul style="list-style-type: none"><li>• Is the unit properly connected to your TV?</li><li>• Is the Mute function on?</li><li>• Is the volume set to minimum?</li></ul>	<ul style="list-style-type: none"><li>• Connect it correctly.</li><li>• Press the Mute button to cancel the function.</li><li>• Adjust the volume.</li></ul>
<b>Picture does not appear on a TV when the function is selected.</b>	<ul style="list-style-type: none"><li>• Is the TV connected properly?</li></ul>	<ul style="list-style-type: none"><li>• Connect it correctly.</li></ul>
<b>Remote control does not work.</b>	<ul style="list-style-type: none"><li>• Are the batteries drained?</li><li>• Is the distance between remote control and main unit too far?</li></ul>	<ul style="list-style-type: none"><li>• Replace with new batteries.</li><li>• Operate at a close distance.</li></ul>
<b>The sound from the left/right channels is reversed.</b>	<ul style="list-style-type: none"><li>• Are the left/right audio output cables from the TV connected properly?</li></ul>	<ul style="list-style-type: none"><li>• Check the left/right channel and connect it/them correctly.</li></ul>

## SPECIFICATIONS

<b>GENERAL</b>	Power supply		AC 120V, 60Hz
	Standby power consumption		0.75W
	Power consumption	Main unit	45W
		Subwoofer	20W
	Weight	Main unit	5.01 lbs
		Subwoofer	12.01lbs
	Dimensions (W x H x D)	Main unit	37.66 x 3.62 x 1.77 inches
		Subwoofer	6.89 x 13.78 x 11.61 inches
Operating temperature range		+41°F to +95°F	
Operating humidity range		10 % to 75 %	
<b>AMPLIFIER</b>	Rated output power	Main unit	80W/CH, 4Ω, THD = 10%, 1kHz
		Subwoofer	120W, 4Ω, THD = 10%, 100Hz
	Input sensitivity/Impedance		570mV/20KΩ
	S/N ratio (analog input)		70dB
	Separation(1kHz)		70dB
<b>FREQUENCY RESPONSE</b>	Analog input		20Hz~20kHz(±3dB)
	Digital input/48kHz PCM		20Hz~20kHz(±3dB)

\* S/N ratio, distortion, separation and usable sensitivity are based on measurement using AES (Audio Engineering Society) guidelines.

\*: Nominal specification

- Samsung Electronics Co., Ltd reserves the right to change the specifications without notice.
- Weight and dimensions are approximate.



**SAMSUNG**

**LIMITED WARRANTY TO ORIGINAL PURCHASER**

Samsung Electronics Canada Inc.(SECA), warrants that this product is free from defective material and workmanship.

SECA further warrants that if this product fails to operate properly within the specified warranty period and the failure is due to improper workmanship or defective materials, SECA will repair or replace the product at its option.

All warranty repairs must be performed by a SECA Authorized Service Center. (The name and address of the location nearest you can be obtained by calling toll free: 1- 800- SAMSUNG)

**LABOR**

One year (Carry- in)

**PARTS**

One year

On carry-in models, transportation to and from the service center is the customer's responsibility.

The original dated sales receipt must be retained by the customer and is the only acceptable proof of purchase. It must be presented to the authorized service center at the time service is requested.

**EXCLUSIONS (WHAT IS NOT COVERED)**

This warranty does not cover damage due to accident, fire, flood and/ or other acts of God; misuse, incorrect line voltage, improper installation, improper or unauthorized repairs, commercial use or damage that occurs in shipping. Exterior and interior finish, lamps, glass are not covered under this warranty. Customer adjustments which are explained in the instruction manual are not covered under the terms of this warranty. This warranty will automatically be voided for any unit found with a missing or altered serial number. This warranty is valid only on products purchased and used in Canada.

**HEADQUARTERS  
SAMSUNG ELECTRONICS CANADA INC.,  
CUSTOMER SERVICE  
55 STANDISH COURT MISSISSAUGA, ONTARIO L5R 4B2 CANADA  
FABRIQUE EN CORÉE  
1-800-SAMSUNG (1-800-7267864)  
WWW.SAMSUNG.COM/CA**

## Contact SAMSUNG WORLD WIDE

If you have any questions or comments relating to Samsung products, please contact the SAMSUNG customer care center.

Area	Contact Center ☎	Web Site
<b>■ North America</b>		
Canada	1-800-SAMSUNG (726-7864)	www.samsung.com
Mexico	01-800-SAMSUNG (726-7864)	www.samsung.com
U.S.A	1-800-SAMSUNG (726-7864)	www.samsung.com
<b>■ Latin America</b>		
Argentine	0800-333-3733	www.samsung.com
Brazil	0800-124-421 / 4004-0000	www.samsung.com
Chile	800-SAMSUNG (726-7864)	www.samsung.com
Colombia	01-8000112112	www.samsung.com
Costa Rica	0-800-507-7267	www.samsung.com
Dominica	1-800-751-2676	www.samsung.com
Ecuador	1-800-10-7267	www.samsung.com
El Salvador	800-6225	www.samsung.com
Guatemala	1-800-299-0013	www.samsung.com
Honduras	800-7919267	www.samsung.com
Jamaica	1-800-234-7267	www.samsung.com
Nicaragua	00-1800-5077267	www.samsung.com
Panama	800-7267	www.samsung.com
Peru	0-800-777-08	www.samsung.com
Puerto Rico	1-800-682-3180	www.samsung.com
Trinidad & Tobago	1-800-SAMSUNG (726-7864)	www.samsung.com
Venezuela	0-800-100-5303	www.samsung.com
<b>■ Europe</b>		
Albania	42 27 5755	-
Austria	0810 - SAMSUNG (7267864, € 0.07/min)	www.samsung.com
Belgium	02-201-24-18	www.samsung.com/ be (Dutch) www.samsung.com/ be_fr (French)
Bosnia	05 133 1999	-
Bulgaria	07001 33 11	www.samsung.com
Croatia	062 SAMSUNG (062 726 7864)	www.samsung.com
Czech	800-SAMSUNG (800-726786) Samsung Zrt., česká organizační složka, Oasis Florenc, Sokolovská394/17, 180 00, Praha 8	www.samsung.com
Denmark	70 70 19 70	www.samsung.com
Finland	030 - 6227 515	www.samsung.com
France	01 48 63 00 00	www.samsung.com
Germany	01805 - SAMSUNG (726-7864 € 0,14/Min)	www.samsung.com
Hungary	06-80-SAMSUNG (726-7864)	www.samsung.com
Italia	800-SAMSUNG (726-7864)	www.samsung.com
Kosovo	+381 0113216899	-
Luxemburg	261 03 710	www.samsung.com
Macedonia	023 207 777	-
Montenegro	020 405 888	-
Netherlands	0900-SAMSUNG (0900-7267864) (€ 0,10/Min)	www.samsung.com
Norway	815-56 480	www.samsung.com
Poland	0 801 1SAMSUNG (172678) / 022-607-93-33	www.samsung.com
Portugal	80820-SAMSUNG (726-7864)	www.samsung.com
Rumania	1. 08010 SAMSUNG (72678) - doar din rețeaua Romtelecom, tarif local 2. 021.206.01.10 - din orice rețea, tarif normal	www.samsung.com

Area	Contact Center ☎	Web Site
Serbia	0700 Samsung (0700 726 7864)	www.samsung.com
Slovakia	0800-SAMSUNG (726-7864)	www.samsung.com
Spain	902-1-SAMSUNG (902 172 678)	www.samsung.com
Sweden	0771 726 7864 (SAMSUNG)	www.samsung.com
Switzerland	0848-SAMSUNG (7267864, CHF 0.08/min)	www.samsung.com/ch www.samsung.com/ ch_fr(French)
U.K	0330 SAMSUNG (7267864)	www.samsung.com
Eire	0818 717100	www.samsung.com
Lithuania	8-800-77777	www.samsung.com
Latvia	8000-7267	www.samsung.com
Estonia	800-7267	www.samsung.com
<b>■ CIS</b>		
Russia	8-800-555-55-55	www.samsung.com
Georgia	8-800-555-555	-
Armenia	0-800-05-555	-
Azerbaijan	088-55-55-555	-
Kazakhstan	8-10-800-500-55-500 (GSM: 7799)	www.samsung.com
Uzbekistan	8-10-800-500-55-500	www.samsung.com
Kyrgyzstan	00-800-500-55-500	www.samsung.com
Tadjikistan	8-10-800-500-55-500	www.samsung.com
Ukraine	0-800-502-000	www.samsung.ua www.samsung.com/ ua_ru
Belarus	810-800-500-55-500	-
Moldova	00-800-500-55-500	-
<b>■ Asia Pacific</b>		
Australia	1300 362 603	www.samsung.com
New Zealand	0800 SAMSUNG (0800 726 786)	www.samsung.com
China	400-810-5858 / 010-6475 1880	www.samsung.com
Hong Kong	(852) 3698 4698	www.samsung.com/hk www.samsung.com/ hk_en/
India	3030 8282 / 1800 110011 / 1800 3000 8282 / 1800 266 8282	www.samsung.com
Indonesia	0800-112-8888 / 021-5699-7777	www.samsung.com
Japan	0120-327-527	www.samsung.com
Malaysia	1800-88-9999	www.samsung.com
Philippines	1-800-10-SAMSUNG(726-7864) / 1-800-3-SAMSUNG(726-7864) / 1-800-8-SAMSUNG(726-7864) / 02-5805777	www.samsung.com
Singapore	1800-SAMSUNG (726-7864)	www.samsung.com
Thailand	1800-29-3232 / 02-689-3232	www.samsung.com
Taiwan	0800-329-999	www.samsung.com
Vietnam	1 800 588 889	www.samsung.com
<b>■ Middle East</b>		
Bahrain	8000-4726	www.samsung.com
Egypt	08000-726786	www.samsung.com
Jordan	800-22273	www.samsung.com
Morocco	080 100 2255	www.samsung.com
Oman	800-SAMSUNG (726-7864)	www.samsung.com
Saudi Arabia	9200-21230	www.samsung.com
Turkey	444 77 11	www.samsung.com
U.A.E	800-SAMSUNG (726-7864)	www.samsung.com
<b>■ Africa</b>		
Nigeria	0800-SAMSUNG (726-7864)	www.samsung.com
South Africa	0860-SAMSUNG (726-7864 )	www.samsung.com



Code no. AH68-02334T(00)



HW-D450  
HW-D451

# Ensemble Home Cinéma (Système Avec Enceintes Actives) manuel d'utilisation

imaginez les possibilités

Merci d'avoir choisi un appareil Samsung.  
Pour recevoir une assistance plus complète,  
veuillez enregistrer votre produit sur  
[www.samsung.com/register](http://www.samsung.com/register)



# caractéristiques

---

## **Système avec enceintes actives**

Cet ensemble est doté d'un système avec enceintes actives qui offre une haute qualité sonore dans une seule unité peu encombrante.

Cet ensemble ne nécessite aucun haut-parleur satellite ni câbles, généralement présents dans les Home Cinémas classiques.

## **Télécommande multifonction**

La télécommande fournie peut également être utilisée pour commander le téléviseur connecté à cet ensemble. Elle est pourvue d'une touche d'accès rapide au téléviseur permettant d'activer plusieurs options d'une simple pression sur les touches.

## **Mode sonore spécial**

Selon le type de contenu que vous souhaitez utiliser, vous pouvez choisir entre sept modes de champ sonore différents [MUSIC, NEWS, DRAMA, CINEMA, SPORTS, GAME, PASS (Son Original)].

## **Compatibilité technologique**

Cet ensemble utilise des décodeurs compatibles Dolby Digital et DTS (Digital Theater Systems).

### **- Dolby Digital**

Il s'agit du format de signal audio standard utilisé par les DVD et autres supports purement numériques.

Cette technologie surround offre un son numérique de haute qualité jusqu'en 5.1 canaux discrets pour un rendu ultra réaliste et directionnel.

### **- DTS (Digital Theater Systems)**

DTS fournit un signal audio numérique en 5.1 canaux discrets pour les contenus vidéo et audio, et compresse moins que la norme Dolby Digital pour un son encore plus riche.

## **Caisson de basses sans fil**

Le module sans fil de Samsung s'affranchit des câbles qui reliaient l'unité principale au caisson de basses.

En remplacement du câblage, le caisson de basses se connecte à un module sans fil compact qui communique avec l'unité principale.

## **3D Depth Sound**

La fonction du son 3D enrichit votre expérience d'écoute en ajoutant de l'espace et de la profondeur.

## CONTENU

Vérifiez que vous disposez bien des accessoires ci-dessous.

FRA

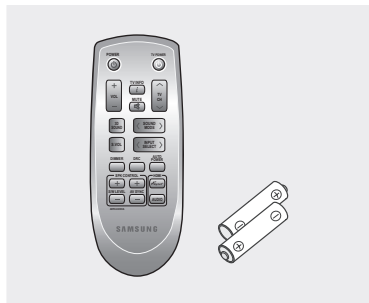

Télécommande / Piles (type AAA)

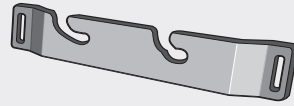

Fixation de support mural



Manuel d'utilisation

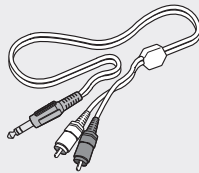

Câble audio

(Pour le câble 1EA de caisson d'extrêmes graves)

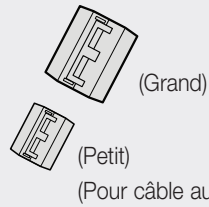

(Petit)  
(Pour câble audio 1EA)

Noyau de ferrite toroïdal

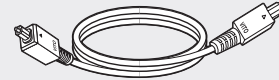

Câble optique



- Les accessoires pourraient légèrement différer de ceux figurant sur la photo ci-dessus.

# informations relatives à la sécurité

## AVERTISSEMENTS

POUR ÉVITER LES RISQUES DE CHOC ÉLECTRIQUE, NE DÉMONTÉZ PAS LE CAPOT. L'APPAREIL NE CONTIENT PAS DE PIÈCES RÉPARABLES PAR L'UTILISATEUR ; S'ADRESSER À UN SERVICE APRÈS-VENTE QUALIFIÉ.



Ce symbole avertit l'utilisateur de la présence d'une tension dangereuse à l'intérieur de l'appareil.



Ce symbole avertit l'utilisateur de la présence de directives importantes dans la documentation accompagnant cet appareil.

**AVERTISSEMENT** : afin de diminuer les risques d'incendie ou de choc électrique, n'exposez pas cet appareil à la pluie ou à l'humidité.

**MISE EN GARDE** : pour prévenir les chocs électriques, branchez la fiche au fond, en prenant soin d'insérer la tige large dans la fente large.

- Cet appareil doit toujours être branché à une prise terre.
- Pour déconnecter l'appareil du circuit principal, la prise doit être débranchée de la prise principale ; il est de ce fait nécessaire que la prise principale soit facile d'accès.

### MISE EN GARDE

- Veillez à éviter toute projection sur l'appareil et ne placez jamais de récipients contenant un liquide (ex. : vase) dessus.
- La prise d'alimentation fait office de système de déconnexion ; elle doit donc rester disponible en permanence.

## PRÉCAUTIONS

FRA

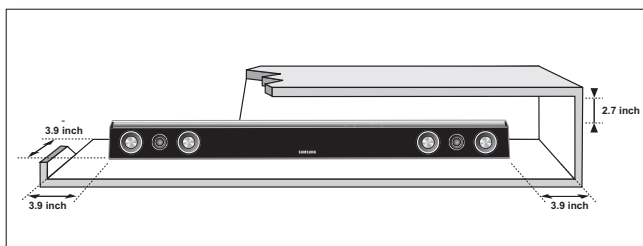

Assurez-vous que l'alimentation électrique de votre maison est conforme à la plaque d'identification située au dos de votre produit. Posez votre produit à plat sur un meuble stable en veillant à laisser un espace de 7,5 à 10 cm autour de l'appareil afin d'assurer une ventilation correcte de celui-ci. Faites attention à ne pas obstruer les orifices de ventilation. Ne posez pas l'ensemble sur un amplificateur ou un autre appareil susceptible de chauffer. Cet ensemble est conçu pour une utilisation en continu. Pour couper complètement l'alimentation de l'ensemble, en particulier lorsque vous prévoyez de ne pas l'utiliser pendant une période prolongée, retirez la fiche de la prise murale.

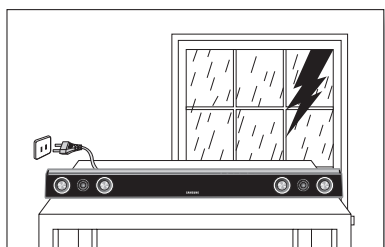

En cas d'orage, débranchez la fiche de l'appareil de la prise murale. Les surtensions occasionnées par l'orage pourraient endommager votre appareil.

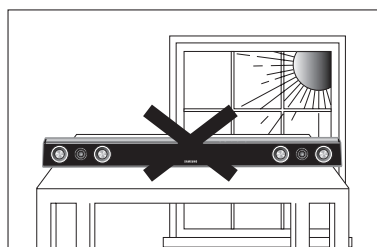

N'exposez pas l'ensemble aux rayons directs du soleil ou à toute autre source de chaleur. Cela pourrait entraîner une surchauffe ou un dysfonctionnement de l'appareil.

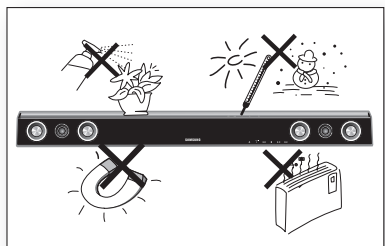

Protégez le produit de l'humidité (comme les vases) et d'une chaleur excessive (comme une cheminée) ou de tout équipement capable de créer des champs magnétiques ou électriques. Débranchez le câble d'alimentation en cas de dysfonctionnement.

Votre produit n'est pas prévu pour un usage industriel. Ce produit ne peut être utilisé qu'à des fins personnelles.

Une condensation peut se former si le produit ou un disque a été stocké à basse température. Si vous devez transporter l'ensemble pendant l'hiver, attendez environ 2 heures que l'appareil ait atteint la température de la pièce avant de l'utiliser.

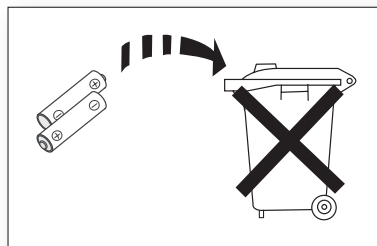

Les piles utilisées dans ce produit peuvent contenir des produits chimiques dangereux pour l'environnement. Ne jetez pas les piles dans votre poubelle habituelle.

# sommaire



---

<b>CARACTÉRISTIQUES</b>	2	Caractéristiques
2	3	Contenu
<b>INFORMATIONS RELATIVES À LA SÉCURITÉ</b>	4	Avertissements
4	5	Précautions
<b>DÉMARRAGE</b>	7	Avant de lire le manuel d'utilisation
7		
<b>DESCRIPTIONS</b>	8	Façade
8	9	Panneau arrière
<b>TÉLÉCOMMANDE</b>	10	Présentation de la télécommande
10		
<b>BRANCHEMENTS</b>	11	Installation de la fixation murale
11	12	Branchement d'un caisson de graves sans fil
	13	Fixation du noyau de ferrite toroïdal au cordon d'alimentation du caisson d'extrêmes graves
	13	Installation du ferrite toroïdal au caisson d'extrêmes graves
	13	Installation du noyau de ferrite sur le câble audio
	14	Utilisez un iPod/iPhone avec une station d'accueil sans fil pour iPod/iPhone [vendue séparément (HT-WDC10)]
	14	Pour connecter l'émetteur sans fil à l'unité principale
	15	Branchement de l'ensemble home cinéma
<b>FONCTIONS</b>	16	Fonctions de base
16	16	Fonctions avancées
	19	Mise à jour du logiciel
<b>DÉPANNAGE</b>	20	Dépannage
20		
<b>ANNEXE</b>	21	Spécifications
21		

## AVANT DE LIRE LE MANUEL D'UTILISATION

Lisez attentivement la signification des termes suivants avant de commencer la lecture du manuel d'utilisation.

### Icônes utilisées dans le présent manuel

Icône	Terme	Définition
	<b>Attention</b>	Indique qu'une fonction ne fonctionne pas ou que des paramètres peuvent être annulés.
	<b>Remarque</b>	Donne des conseils ou des instructions permettant d'améliorer l'utilisation de chaque fonction.

### A propos de l'utilisation du présent manuel

- 1) Familiarisez-vous avec les Consignes de sécurité avant d'utiliser ce produit. ( Reportez-vous à la page 4 )
- 2) En cas de problème, consultez la section Dépannage. ( Reportez-vous à la page 20 )

### Copyright

©2011 Samsung Electronics Co.,Ltd.

Tous droits réservés. Le présent manuel d'utilisation ne peut être reproduit ou copié, en partie ou dans son intégralité, sans l'autorisation écrite préalable de Samsung Electronics Co., Ltd.

# descriptions

## FAÇADE

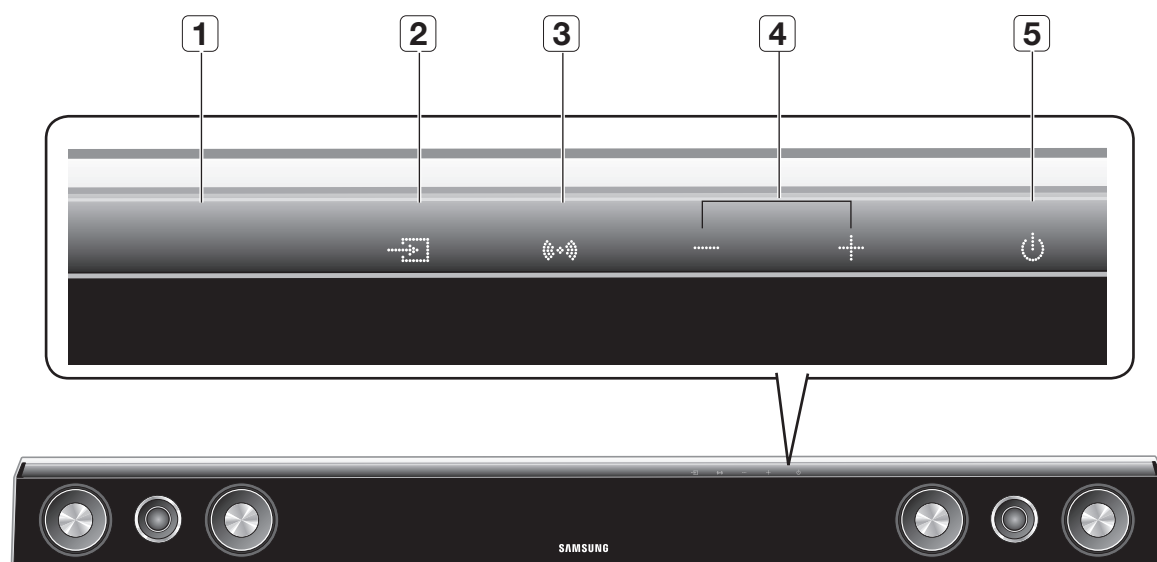

<b>1</b>	<b>ÉCRAN D’AFFICHAGE</b>	Affichent le mode actuel.
<b>2</b>	<b>MODE D’ENTRÉE</b>	Pour sélectionner l’entrée Optique, Audio ou W.iPod.
<b>3</b>	<b>MODE SONORE</b>	Permet de sélectionner le mode de champs acoustiques [MUSIC, NEWS, DRAMA, CINEMA, SPORTS, GAME, PASS (Son Original)]
<b>4</b>	<b>VOLUME +/-</b>	Permet de régler le volume.
<b>5</b>	<b>BOUTON POWER</b>	Permet d’allumer/d’éteindre l’ensemble Home Cinéma.

-  Lorsque vous allumez cet appareil, il ne peut reproduire un son qu’après un délai de 4 à 5 secondes.



## PANNEAU ARRIÈRE

FRA

● DESCRIPTIONS

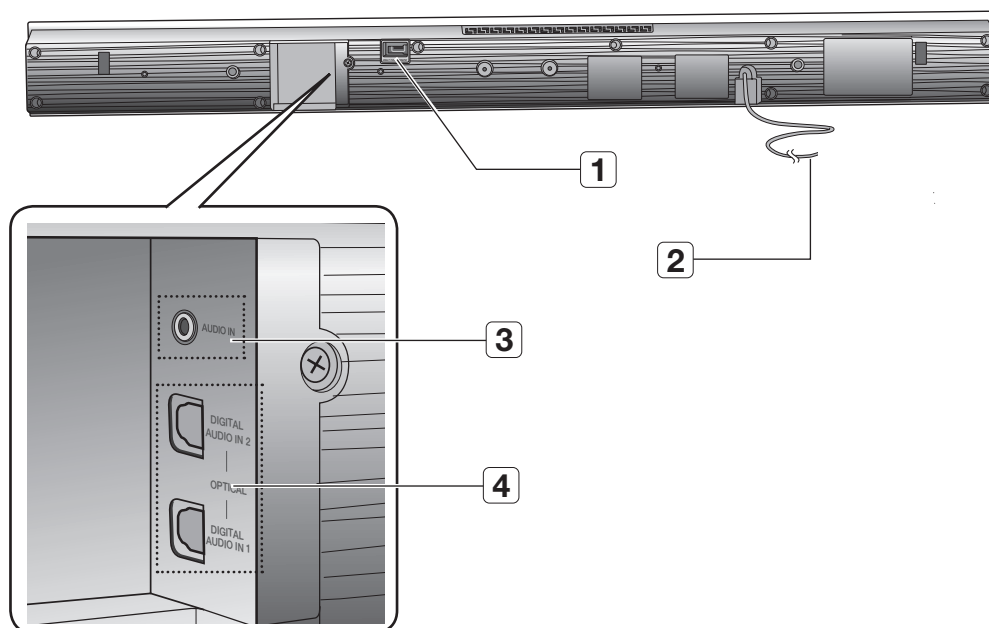

<b>1</b>	<b>PORT USB</b>	Vous pouvez mettre à niveau le logiciel de cette unité à l'aide du port USB.
<b>2</b>	<b>CÂBLE D'ALIMENTATION</b>	Branchez le câble d'alimentation dans la prise murale.
<b>3</b>	<b>PRISE AUDIO IN</b>	Permet de connecter la sortie analogique à un appareil externe.
<b>4</b>	<b>DIGITAL AUDIO IN 1, 2</b>	Permet la connexion à la sortie (optique) numérique d'un appareil externe.

- !** Lorsque vous voulez débrancher le câble d'alimentation de la prise murale, saisissez bien la fiche.  
Ne tirez pas sur le câble.
- Ne branchez cet ensemble ou tout autre composant sur le secteur qu'une fois tous les autres branchements entre composants effectués.

# télécommande

## PRÉSENTATION DE LA TÉLÉCOMMANDE

### TOUCHE POWER

Permet d'allumer/d'éteindre l'ensemble Home Cinéma.

### TV INFO

Pour visionner l'information sur la chaîne de télévision.

### VOLUME

Pour régler le volume de l'unité.

### MUTE

Permet de mettre l'appareil en sourdine. Appuyez de nouveau sur cette touche pour restaurer le volume initial.

### 3D SOUND

Cette fonction ajoute de la profondeur et de l'espace au son.

### SMART VOLUME

Pour régler et stabiliser le volume afin de le protéger contre les variations importantes.

### DIMMER, DRC

Vous pouvez régler la luminosité de l'affichage.  
Vous pouvez utiliser cette fonction pour bénéficier du son Dolby Digital lorsque vous visionnez un film selon un faible volume la nuit (Standard, MAX, MIN).

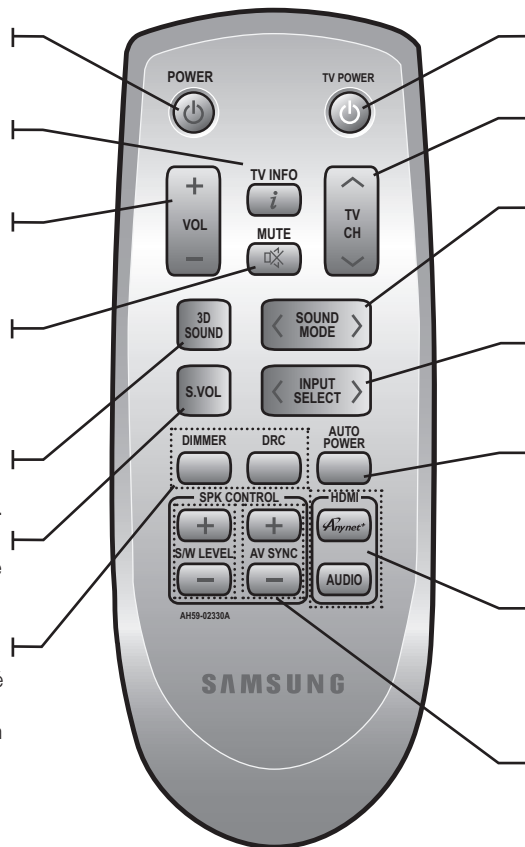

### TOUCHE TV POWER

Permet d'allumer/d'éteindre le téléviseur Samsung.

### TV CH

Permet de basculer entre les différentes chaînes disponibles.

### SOUND MODE

Pour sélectionner le mode sonore. [MUSIC, NEWS, DRAMA, CINEMA, SPORTS, GAME, PASS (Son Original)]

### INPUT SELECT

Pour sélectionner la prise Numérique (Optique), Audio ou W. iPod.

### AUTO POWER

Synchronise le système Air Track par la connexion Optique au moyen de la prise Optique de façon à ce qu'il s'active automatiquement lorsque vous allumez votre téléviseur.

### Anynet+, AUDIO (NOT AVAILABLE)

Cette touche est désactivée. Si vous appuyez sur cette touche, l'unité principale affiche le message "NOT AVAILABLE".

### S/W LEVEL, AV SYNC

Pour régler le volume du caisson d'extrêmes graves. Pour synchroniser la vidéo avec l'audio lorsque l'unité est connectée à un téléviseur numérique.



- La télécommande n'est opérationnelle que sur les téléviseurs Samsung.
- Cette télécommande risque de ne pas fonctionner sur tous les téléviseurs. Le cas échéant, utilisez la télécommande du poste que vous détenez.

### Installation des piles dans la télécommande

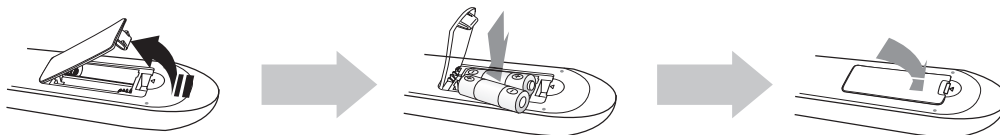

- Soulevez le couvercle situé à l'arrière de la télécommande comme indiqué.
- Insérez deux piles de type AAA. Vérifiez bien que les pôles + et - des piles sont placés comme indiqué sur le diagramme représenté à l'intérieur du compartiment.
- Repositionnez le couvercle. Dans un schéma d'utilisation classique, les piles durent environ un an.

### Portée de la télécommande

La portée de la télécommande en ligne droite est d'environ 7 mètres. Elle fonctionne également inclinée selon un angle horizontal de 30° maximum par rapport au capteur de la télécommande.

## INSTALLATION DE LA FIXATION MURALE

Vous pouvez utiliser le support de fixation mural pour fixer l'unité au mur.

### Précautions d'installation

- Ne procédez pas à l'installation sur un autre emplacement qu'un mur vertical.
- Pour l'installation, évitez les températures extrêmes et l'humidité ou encore un mur pas assez solide pour supporter le poids de l'appareil.
- Vérifiez la solidité du mur. Si le mur n'est pas suffisamment solide pour l'installation du produit, assurez-vous de renforcer le mur avant de procéder à l'installation.
- Vérifiez le matériau de construction du mur. Si le mur est en plaque de plâtre, en marbre ou en fer, veillez à acheter et à utiliser les vis de fixation appropriées.
- Les câbles reliant les périphériques externes doivent être connectés à l'appareil avant l'installation.
- Assurez-vous d'éteindre et de débrancher l'unité avant l'installation afin d'éviter tout choc électrique.

1. Placez le support de fixation sur la surface du mur puis fixez-le à l'aide de deux vis (non fournies).

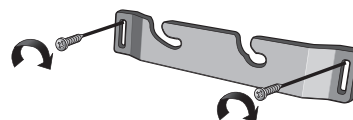

2. Introduisez l'unité dans les fentes correspondantes du support de fixation mural. - Pour une sécurité d'installation optimale, veillez à ce que les goujons descendent jusqu'en butée à l'intérieur des fentes.

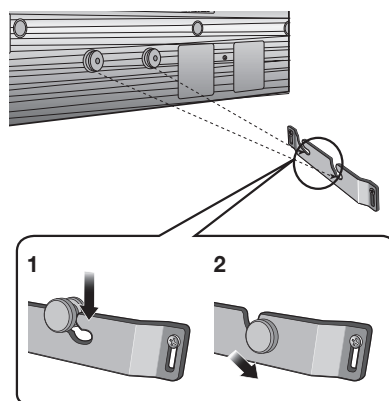

3. L'installation suggérée pour le support mural est ainsi terminée.

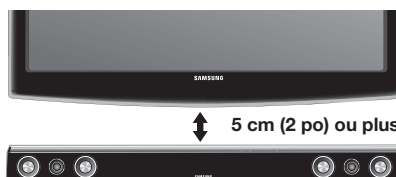

- Ne vous appuyez sur l'unité montée et protégez celle-ci de tout risque d'impact.
- Fixez fermement l'unité au mur afin qu'elle ne tombe pas. La chute de l'appareil peut provoquer des blessures ou endommager le produit.
- Lorsque l'unité est fixée au mur, veillez à ce qu'un enfant ne tire pas sur les câbles de connexion au risque de faire tomber l'appareil.
- Pour qu'une installation avec fixation murale fonctionne de manière optimale, veillez à ce que le système d'enceintes et le téléviseur soient séparés d'au moins 5 cm.

## BRANCHEMENT D'UN CAISSON DE GRAVES SANS FIL

L'ID de lien du caisson de graves est pré-réglé en usine et l'unité principale et le caisson doivent se connecter automatiquement (connexion sans fil) à la mise sous tension. Si le témoin de lien ne s'allume pas à la mise sous tension de l'unité principale et du caisson de graves, vous devrez régler l'ID tel qu'indiqué dans la procédure suivante.

1. Branchez les cordons d'alimentation de l'unité principale et du caisson de graves dans une prise secteur.
2. Appuyez pendant 5 secondes sur le bouton **ID SET** situé à l'arrière du caisson de graves à l'aide d'un petit objet pointu.
  - Le témoin **STANDBY** s'éteint et le témoin **LINK (DEL Bleue)** clignote rapidement.

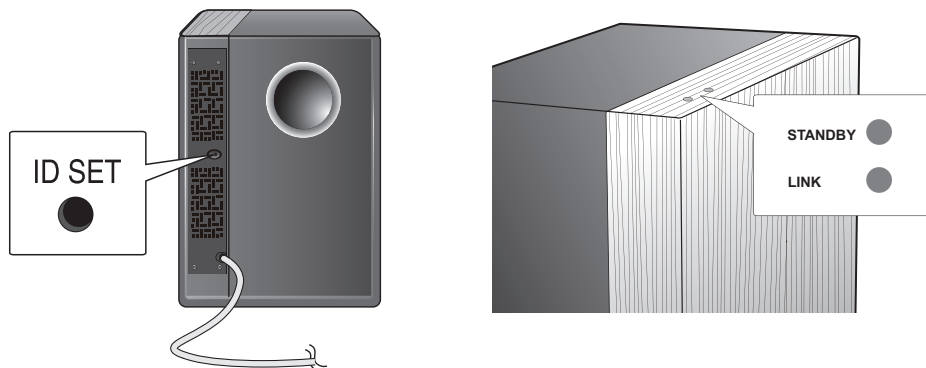

3. Alors que l'unité principale est hors tension (mode VEILLE), appuyez sur la touche **MUTE** de la télécommande pendant 5 secondes.
4. Le témoin de mise sous tension s'éteint puis s'allume sur l'unité principale et revient ensuite au mode **STANDBY**.
  - L'unité principale et le caisson de graves sont à présent liés (connectés).
  - Le témoin de liaison (DEL Bleue) du caisson de braves est allumé.
  - Vous obtiendrez un meilleur son du caisson d'extrêmes graves sans fil en sélectionnant le mode sonore. ( Reportez-vous en page 17 )

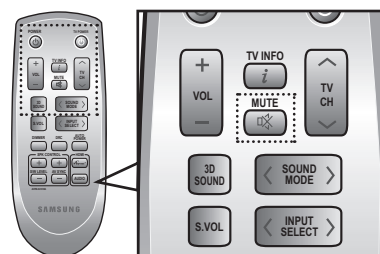

- Avant de déplacer ou d'installer l'appareil, éteignez-le et débranchez son cordon d'alimentation.
- Si l'unité principale est hors tension, le caisson d'extrêmes graves sans fil se met en mode de veille et le témoin DEL de VEILLE s'affiche sur la partie supérieure de l'écran. Après 30 secondes, le témoin Link (DEL bleue) commence à clignoter.
- Si un appareil qui utilise la même fréquence (5,2 GHz ou 5,8 GHz) se trouve à proximité du système, des interruptions de son peuvent se produire en raison de l'interférence.
- Le champ d'action de la transmission depuis l'unité centrale vers le module syntoniseur sans fil est d'environ 10 m (33 pi) ; il peut varier en raison de votre environnement. Un mur en béton armé ou de métal situé entre l'unité centrale et le module syntoniseur sans fil peut provoquer une défaillance du système puisque les ondes radio ne peuvent pas pénétrer le métal.
- Si l'unité principale n'effectue pas de connexion sans fil, suivez les étapes 1 à 4 ci-dessus pour réessayer la connexion entre l'unité principale et le caisson de graves sans fil.

- L'antenne de réception sans fil est intégrée au caisson de graves sans fil. Maintenez l'appareil à l'abri de l'eau et de l'humidité.
- Pour un résultat d'écoute optimal, assurez-vous que la zone autour du caisson de graves sans fil est bien dégagée.

## FIXATION DU NOYAU DE FERRITE TOROÏDAL AU CORDON D'ALIMENTATION DU CAISSON D'EXTRÊMES GRAVES

Pour empêcher les interférences de radiofréquence générées par les signaux radio, vous pouvez fixer un noyau de ferrite toroïdal au cordon d'alimentation du caisson d'extrêmes graves.

1. Tirez sur la languette de fixation du noyau de ferrite toroïdal pour ouvrir.
2. Faites trois boucles avec le câble d'alimentation du caisson d'extrêmes graves.
3. Fixez le noyau de ferrite toroïdal au caisson d'extrêmes graves tel qu'illustré et appuyez sur le noyau jusqu'à ce qu'il s'encliquette.

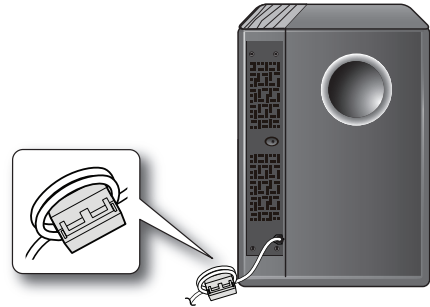

## INSTALLATION DU FERRITE TOROÏDAL AU CAISSON D'EXTRÊMES GRAVES

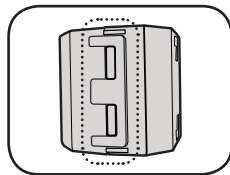

Soulevez pour libérer le verrou et ouvrez le noyau.

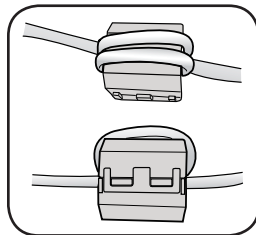
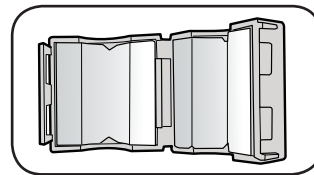

Refermez le verrou.

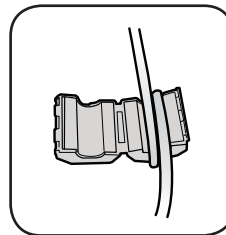

Faites deux boucles sur la bobine avec le câble d'alimentation.  
(Commencez à enrouler à 5 – 10 cm du commutateur)

## INSTALLATION DU NOYAU DE FERRITE SUR LE CÂBLE AUDIO

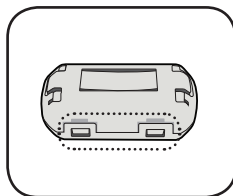

Soulevez pour libérer le verrou et ouvrez le noyau.

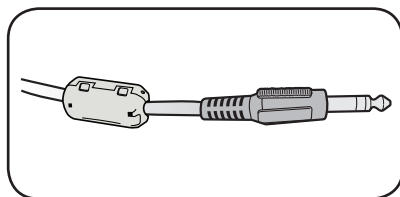
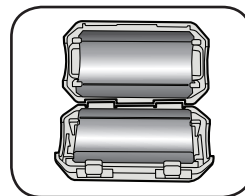

Refermez le verrou.

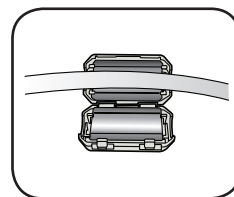

Placez le câble audio sur le noyau ouvert.

## UTILISEZ UN iPod/iPhone AVEC UNE STATION D'ACCUEIL SANS FIL POUR iPod/iPhone [vendue séparément (HT-WDC10)]

L'enceinte peut vous permettre d'écouter de la musique selon une plus grande qualité sonore si le signal audio est transmis à l'aide d'un émetteur sans fil.

Pour connecter l'unité principale à un émetteur sans fil, vous devez définir l'ID alors que l'unité principale et l'émetteur sans fil sont tous les deux allumés.

Allumez l'unité principale et connectez le iPod/iPhone à l'émetteur sans fil.

Ensuite, appuyez sur la touche **INPUT SELECT** de la télécommande pour sélectionner le mode "W iPod".

Le mode **INPUT SELECT** de l'unité principale défile comme suit.

Appuyez successivement sur DIGI.1 ➔ DIGI.2 ➔ ANALOG ➔ W iPod ( voir page 18 )

La barre de son ne s'éteint pas si le iPod/iPhone n'est pas connecté à l'émetteur sans fil.

Pour de plus amples renseignements sur la station d'accueil HT-WDC10, reportez-vous au manuel d'utilisation qui lui est joint.

### POUR CONNECTER L'ÉMETTEUR SANS FIL À L'UNITÉ PRINCIPALE

Définissez l'ID du caisson d'extrêmes graves avant de définir l'ID de l'émetteur. ( voir page 12 )

1. Allumez votre cinéma maison (HW-D450, HW-D451).
2. Appuyez sur la touche **"3D SOUND"** de la télécommande pendant 5 secondes. Le témoin de mode d'attente du HW-D450 ou du HW-D451 clignote une fois.
3. Connectez le iPod/iPhone à l'émetteur sans fil.
4. Allumez le iPod/iPhone. Appuyez pendant 5 secondes sur le bouton **"ID SET"** situé à l'arrière de l'émetteur sans fil. Le témoin lumineux de l'émetteur sans fil clignote alors rapidement.
5. Allumez votre cinéma maison (assurez-vous que le témoin DEL de l'émetteur sans fil est allumé). Pour écouter de la musique depuis votre iPod/iPhone sur le cinéma maison, sélectionnez le mode iPod comme source du cinéma maison.
  - Vous pouvez régler le volume du haut-parleur de votre iPod/iPhone avec la roulette ou la barre de réglage du volume.
  - Si vous éteignez le iPod/iPhone ou si vous le mettez en mode d'économie d'énergie, l'émetteur sans fil se met en mode Veille. Lorsque le iPod/iPhone est rallumé alors qu'il était en mode Veille prolongée, l'émetteur sans fil est éteint.

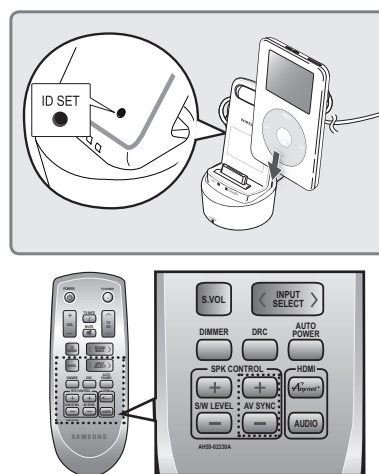

- Si vous utilisez l'unité principale près d'un appareil sans fil, par exemple un ordinateur portable, un PA ou un appareil Wifi, une erreur d'instabilité peut se produire.
- N'appariez pas le caisson d'extrêmes graves et le iPod/iPhone simultanément, car ils pourraient ne pas se connecter à la barre de son.

### MODÈLES de iPod/iPhone QUI PEUVENT ÊTRE UTILISÉS AVEC CE PRODUIT

iPod touch (1 <sup>ère</sup> , 2 <sup>e</sup> , 3 <sup>e</sup> et 4 <sup>e</sup> génération)	iPod classic	iPod avec vidéo
iPod nano (1 <sup>ère</sup> , 2 <sup>e</sup> , 3 <sup>e</sup> , 4 <sup>e</sup> , 5 <sup>e</sup> et 6 <sup>e</sup> génération)	iPhone 4	iPhone 3GS
iPhone 3G	iPhone	



- "Made for iPod" (Conçu pour iPod) signifie que le dispositif électronique a été conçu pour être connecté spécialement à un iPod ou à un iPhone et a été certifié conforme aux normes de performance Apple par le développeur. Apple ne peut être tenue responsable du fonctionnement de cet appareil ou de sa conformité aux normes de sécurité et aux normes réglementaires. Veuillez noter que l'utilisation de cet accessoire avec un iPod ou un iPhone pourrait nuire à la performance de la technologie sans fil.
- iPhone, iPod, iPod classic, iPod nano et iPod sont des marques de commerce de Apple Inc., enregistrées aux États-Unis et dans d'autres pays.
- Le réglage du volume pourrait ne pas fonctionner normalement si les modèles utilisés ne sont pas ceux qui sont indiqués. Si une erreur se produit avec les modèles ci-dessus, veuillez mettre à niveau le logiciel du iPod/iPhone à la version la plus récente.



## BRANCHEMENT DE L'ENSEMBLE HOME CINÉMA

Cette section présente les deux méthodes (numérique et analogique) de connexion de l'unité au téléviseur. Cet appareil est équipé de deux prises numériques optiques et d'une prise analogique audio pour connecter un téléviseur.

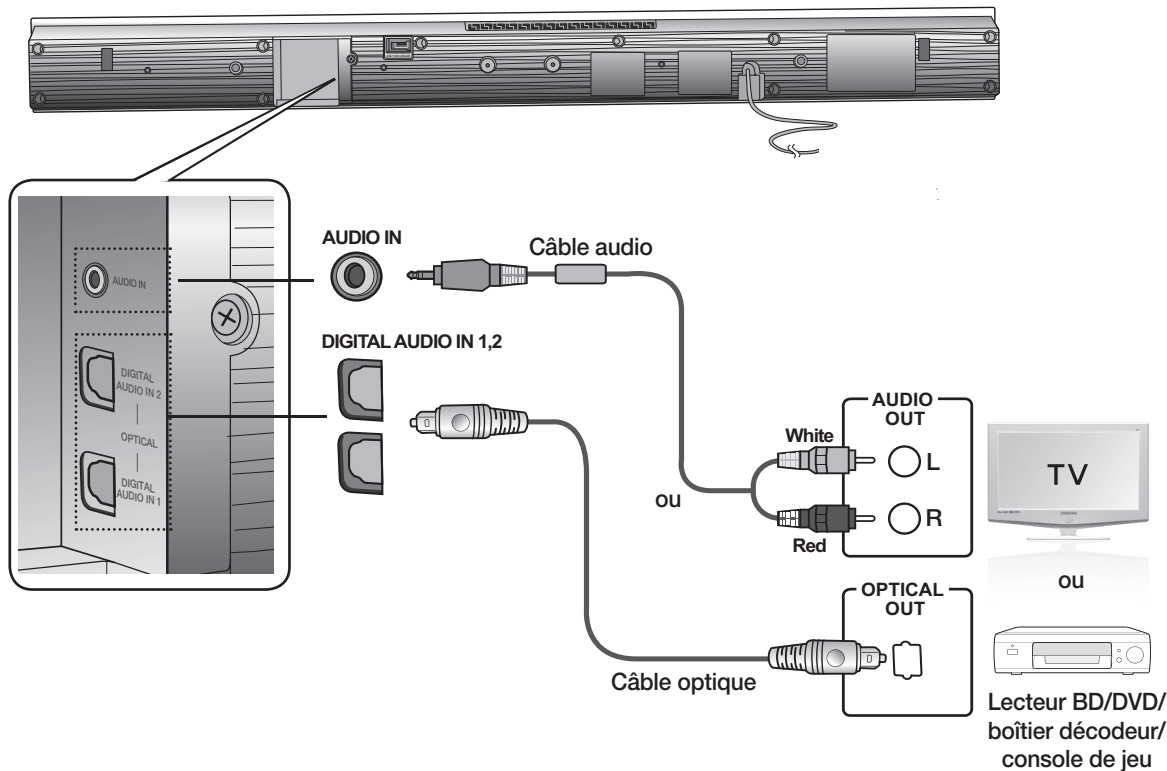

### AUDIO IN

Connectez AUDIO IN sur l'unité principale à AUDIO OUT sur le téléviseur ou l'appareil source. Veillez à respecter les codes couleur.

ou,

### OPTICAL DIGITAL IN 1,2

Pour connecter l'entrée numérique de l'unité principale à la sortie OPTICAL OUT du téléviseur ou du périphérique source.



- Ne branchez pas le cordon d'alimentation de ce produit ou de votre téléviseur dans la prise murale avant que toutes les connexions entre les différents composants n'aient été effectuées.
- Avant de déplacer ou d'installer ce produit, éteignez-le et débranchez le cordon d'alimentation.
- Si vous sélectionnez 'ANALOG' sans brancher le câble audio, l'appareil s'éteint automatiquement après 20 minutes.
- Si le téléviseur ou un autre appareil connecté au système Air Track au moyen du câble optique est éteint, il n'y a pas d'entrée numérique et le Air Track se désactive après 20 minutes. (Si DIGITAL AUDIO IN 1 ou 2 n'a pas émis de signal d'entrée pendant plus de 20 minutes, le Air Track s'éteint.)
- Si le système Air Track n'est pas relié au modèle HT-WDC10 en mode W.iPod, il se désactive après 20 minutes.

# fonctions

## FONCTIONS DE BASE

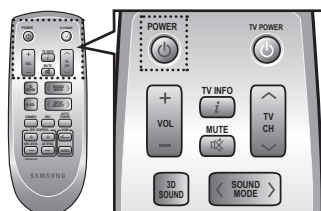

### Marche/Arrêt

1. Appuyez sur le bouton **POWER** (⏻) situé sur la façade.  
ou,  
Appuyez sur la touche **POWER** de la télécommande pour mettre l'appareil en marche.
2. Appuyez sur le bouton **POWER** (⏻) situé sur la façade.  
ou,  
Appuyez de nouveau sur la touche **POWER** de la télécommande pour arrêter l'appareil.

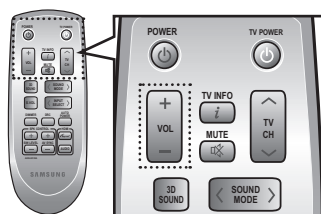

### Réglage du volume

Appuyez sur le bouton **VOLUME +/-** situé sur la façade.  
ou,  
Appuyez sur la touche **VOLUME +/-** de la télécommande pour augmenter ou diminuer le volume.

- La valeur numérique du volume apparaît sur l'affichage en façade.



- Le niveau de volume augmente ou diminue lorsque vous appuyez respectivement sur VOLUME +/-.
- Si vous souhaitez n'entendre que le son généré par le Crystal Surround Air Track, vous devez désélectionner les enceintes du téléviseur dans le menu Audio Setup (Configuration audio) du téléviseur. Reportez-vous au manuel fourni avec votre téléviseur.

## FONCTIONS AVANCÉES

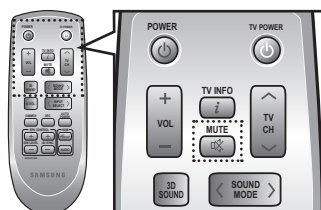

### Mise en sourdine

Cette fonction se révèle particulièrement utile lorsqu'il vous faut aller ouvrir votre porte d'entrée ou répondre à un appel téléphonique.

1. Appuyez sur la touche **MUTE** (🔇) de la télécommande pour mettre l'appareil en sourdine.
2. Appuyez de nouveau sur la touche **MUTE** de la télécommande (ou appuyez sur le bouton **VOLUME +/-**) pour restaurer le volume initial.

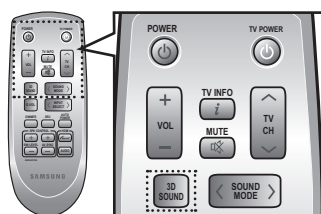

### Utilisation de la fonction 3D Depth Sound

Pour ajouter de la profondeur et de l'espace sonore, utilisez la fonction 3D Sound au moyen de la touche **3D SOUND**.

Appuyez sur la touche **3D SOUND** de la télécommande.

- Chaque fois que vous appuyez sur cette touche, la sélection change dans l'ordre suivant : 3D SOUND ON ➔ 3D SOUND OFF



- Lorsque vous activez la fonction 3D Depth Sound, le mode sonore passe automatiquement à PASS.



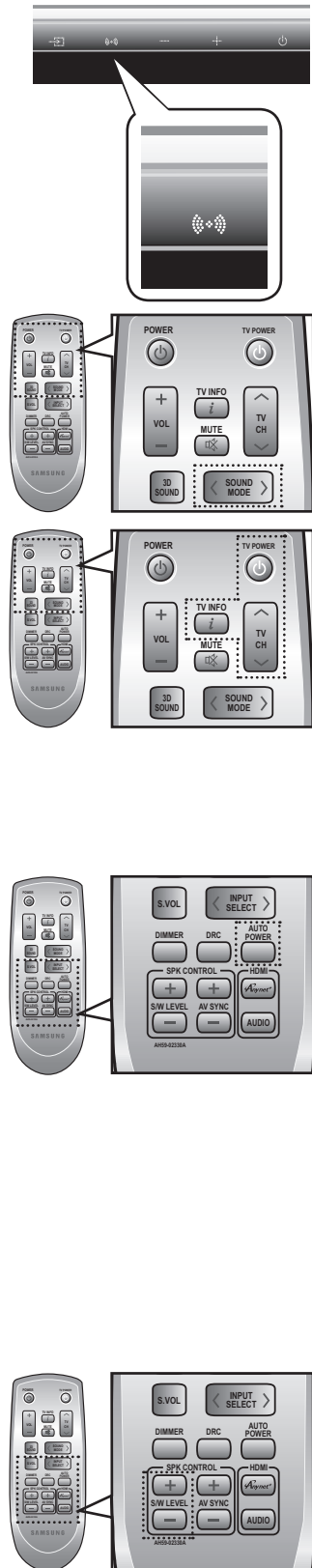

## Utilisation du mode sonore

Selon le type de source que vous souhaitez utiliser, vous pouvez choisir entre sept modes de champ sonore différents [MUSIC, NEWS, DRAMA, CINEMA, SPORTS, GAME, PASS (Son Original)].

Appuyez sur la touche **SOUND MODE** de la télécommande ◀,▶ ou touchez à plusieurs reprises **SOUND MODE** (🔊) sur la face avant pour sélectionner le champ sonore que vous souhaitez.

- Sélectionnez le mode **PASS** si vous souhaitez bénéficier du son original.



- Nous vous recommandons de sélectionner un Mode Sonore en fonction du matériel source et de votre goût personnel.
- Lorsque vous choisissez le Mode Sonore (sauf PASS), la fonction 3D Depth Sound se désactive automatiquement.

## Utilisation des fonctions du téléviseur

1. Appuyez sur la touche **TV POWER** de la télécommande de cet ensemble.
2. Appuyez sur la touche **TV INFO** de la télécommande pour visionner l'information sur la chaîne du téléviseur.
3. Appuyez sur la touche **TV CH** de la télécommande pour sélectionner la chaîne du téléviseur.



- La télécommande n'est opérationnelle que sur les téléviseurs Samsung.

## Utilisation de la fonction AUTO POWER LINK

Le Crystal Surround Air Track s'active automatiquement lorsque vous allumez le téléviseur ou autre périphérique connecté au Air Track au moyen du câble optique.

Appuyez sur la touche **AUTO POWER** de la télécommande de cet ensemble.

- La fonction Auto Power Link s'active ou se désactive à chaque fois que vous appuyez sur **AUTO POWER**.

AUTO POWER LINK	Écran d'affichage
ACTIVÉ	POWER LINK ON
DÉSACTIVÉ	POWER LINK OFF



- Si le téléviseur ou autre périphérique connecté au Air Track au moyen du câble optique est éteint, il n'y a pas d'entrée numérique et le Air Track se désactive après 20 minutes.

## Utilisation de la fonction S/W LEVEL

Vous pouvez régler le volume de base à l'aide de la touche S/W de la télécommande.

1. Appuyez sur la touche **S/W Level** de la télécommande.
2. **"SW 00"** s'affiche à l'écran.
3. Appuyez sur le **+** de la touche **LEVEL** si vous souhaitez augmenter le volume du caisson d'extrêmes graves. Vous pouvez le régler de SW+01 to SW+06.
4. Appuyez sur le **-** de la touche **LEVEL** si vous souhaitez baisser le volume du caisson d'extrêmes graves. Vous pouvez le régler de SW-01 to SW-06.

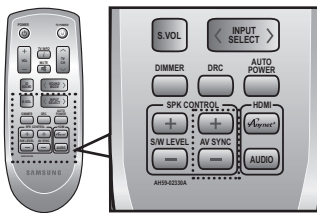

## Utilisation de la fonction AV SYNC

La vidéo peut sembler en retard par rapport à l'audio si l'appareil est connecté à un téléviseur numérique. Si c'est le cas, corrigez ce décalage pour les synchroniser.

Appuyez à plusieurs reprises sur la touche **AV SYNC +/-** de la télécommande de cette unité.

- Vous pouvez utiliser la touche +, - pour régler le retard audio sur une valeur comprise entre 0 ms et 300 ms.

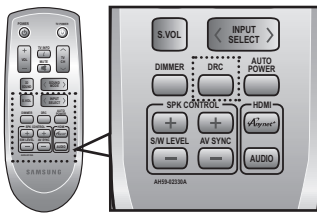

## Utilisation de la fonction DRC

Cette fonction permet d'effectuer la balance entre les sons les plus forts et les plus bas. Vous pouvez utiliser cette fonction pour bénéficier du son Dolby Digital lorsque vous visionnez un film à faible volume (ex. : la nuit).

Appuyez sur la touche **DRC** de la télécommande de cette unité.

- Chaque fois que vous appuyez sur cette touche, la sélection change dans l'ordre suivant : DRC MIN ➔ DRC STANDARD ➔ DRC MAX

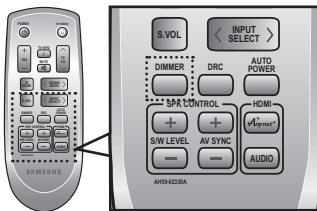

## Utilisation de la fonction DIMMER

Appuyez sur Dimmer (Gradateur) pour régler la luminosité de l'écran d'affichage.

Appuyez sur la touche **DIMMER** de la télécommande de cette unité.

- Chaque fois que vous appuyez sur cette touche, la sélection change dans l'ordre suivant : DIMMER ON ➔ DIMMER OFF

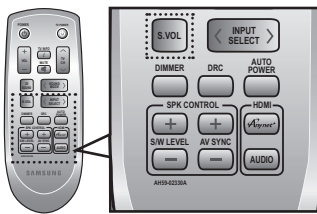

## Utilisation de la fonction S.VOLUME

Cette fonction permet de régler et de stabiliser le niveau du volume afin d'éviter les variations de niveau importantes lorsque vous changez de chaîne ou pendant un changement de scène.

Appuyez sur la touche **S.VOL** de la télécommande de cette unité.

- Chaque fois que vous appuyez sur cette touche, la sélection change dans l'ordre suivant : SMART VOLUME ON ➔ SMART VOLUME OFF



## Utilisation du mode d'entrée

Vous pouvez sélectionner l'entrée Optical Digital, Audio ou l'entrée W.iPod.

Appuyez sur la touche **INPUT SELECT <, >** de la télécommande ou touchez à plusieurs reprises **INPUT SELECT** ( ) sur la face avant pour sélectionner l'entrée Optique Numérique, Audio ou l'entrée W.iPod.

Mode d'entrée	Écran d'affichage
Entrée Optique Numérique	DIGI.1
	DIGI.2
Entrée Audio	ANALOG
Mode iPod	W.iPod



- Bien qu'elle apparaisse sur l'afficheur du mode d'entrée, la connexion iPod n'est pas possible avec ce modèle. Elle n'est possible qu'avec le modèle HT-WDC10 (vendu séparément)

## MISE À JOUR DU LOGICIEL

Samsung pourrait offrir des mises à niveau du micrologiciel du système Crystal Surround Air Track dans le futur. Veuillez visiter [Samsung.com](http://Samsung.com) ou communiquer avec le centre d'appels de Samsung pour recevoir de l'information sur le téléchargement des mises à jour et l'utilisation d'un lecteur USB. Pour effectuer les mises à niveau, connectez un lecteur USB au port USB situé sur votre Air Track.

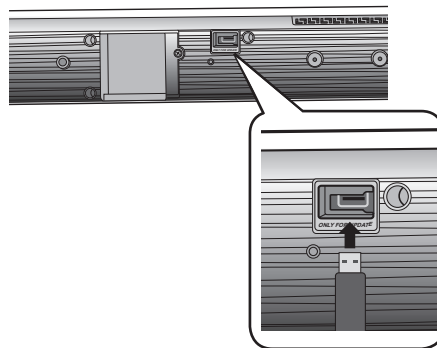

- Insérez un lecteur USB contenant la mise à niveau du firmware dans le port USB situé à l'arrière de l'unité principale.
- Veillez à ne pas débrancher le cordon d'alimentation ni à retirer le lecteur USB lorsque les mises à niveau sont en cours d'exécution. L'unité principale s'éteint automatiquement une fois que la mise à niveau du firmware est terminée. Une fois le logiciel mis à niveau, les paramètres sont réinitialisés sur leur réglage par défaut. Nous vous conseillons de consigner vos réglages par écrit afin de pouvoir facilement les spécifier à nouveau après la mise à niveau.
- Si vous ne parvenez pas à mettre à niveau le micrologiciel, nous vous recommandons de reformater les données USB dans le format FAT16.
- Pour les besoins de la mise à niveau, ne convertissez pas les données USB au format NTFS car ce système de fichiers n'est pas pris en charge.
- Tout dépendant du fabricant, le USB pourrait ne pas être compatible.

# dépannage

Avant de contacter l'assistance, veuillez lire ce qui suit.

Problème	Vérification	Solution
<b>L'ensemble ne s'allume pas.</b>	<ul style="list-style-type: none"><li>• Le cordon d'alimentation est-il branché dans la prise ?</li></ul>	<ul style="list-style-type: none"><li>• Branchez la fiche d'alimentation électrique dans la prise murale.</li></ul>
<b>La fonction ne s'active pas lorsque vous appuyez sur le bouton correspondant.</b>	<ul style="list-style-type: none"><li>• L'air est-il chargé en électricité statique ?</li></ul>	<ul style="list-style-type: none"><li>• Débranchez la fiche d'alimentation électrique et rebranchez-la.</li></ul>
<b>Aucun son n'est émis.</b>	<ul style="list-style-type: none"><li>• L'unité est-elle correctement reliée au téléviseur ?</li><li>• La fonction Mute est-elle activée ?</li><li>• Le volume est-il réglé au minimum ?</li></ul>	<ul style="list-style-type: none"><li>• Branchez-les correctement.</li><li>• Appuyez sur la touche Mute pour annuler cette fonction.</li><li>• Réglez le volume.</li></ul>
<b>Aucune image n'apparaît sur le téléviseur lorsque la fonction est sélectionnée.</b>	<ul style="list-style-type: none"><li>• Le téléviseur est-il correctement branché ?</li></ul>	<ul style="list-style-type: none"><li>• Branchez-le correctement.</li></ul>
<b>La télécommande ne fonctionne pas.</b>	<ul style="list-style-type: none"><li>• Les piles sont-elles usées ?</li><li>• La distance entre la télécommande et l'unité principale est-elle trop importante ?</li></ul>	<ul style="list-style-type: none"><li>• Remplacez-les.</li><li>• Rapprochez la télécommande.</li></ul>
<b>Le son provenant des canaux gauche/droit est inversé.</b>	<ul style="list-style-type: none"><li>• L'émission se fait-elle correctement sur les câbles audio de sortie gauche/droit en provenance du téléviseur ?</li></ul>	<ul style="list-style-type: none"><li>• Vérifiez le canal gauche/droit et connectez-le correctement.</li></ul>

## SPÉCIFICATIONS

<b>GÉNÉRAL</b>	Alimentation	AC 120V, 60Hz	
	Consommation en veille	0.75W	
	Consommation électrique	Unité principale	45W
		Caisson de basses	20W
	Poids	Unité principale	5.01 lbs
		Caisson de basses	12.01lbs
	Dimensions (L x H x P)	Unité principale	37.66 x 3.62 x 1.77 inches
		Caisson de basses	6.89 x 13.78 x 11.61 inches
	Plage de températures en fonctionnement	de +41°F à +95°F	
	Plage d'humidité en fonctionnement	de 10 à 75 %	
<b>AMPLIFICATEUR</b>	Puissance de sortie nominale	Unité principale	80W/CH, 4Ω, THD = 10%, 1kHz
		Caisson de basses	120W, 4Ω, THD = 10%, 100Hz
	Sensibilité d'entrée/Impédance	570mV/20KΩ	
	Rapport signal/bruit (entrée analogique)	70 dB	
	Séparation (1 kHz)	70 dB	
<b>DISTORSION DE FRÉQUENCE</b>	Entrée analogique	20Hz~20kHz(±3 dB)	
	Entrée numérique/PCM de 48 kHz	20Hz~20kHz(±3 dB)	

\* Le rapport signal/bruit, la distorsion, la séparation et la sensibilité utilisable sont basés sur des mesures effectuées à l'aide des directives AES (Audio Engineering Society).

\*: Caractéristiques nominales

- Samsung Electronics Co., Ltd se réserve le droit de modifier les caractéristiques sans préavis.

- Le poids et les dimensions sont approximatifs.



**SAMSUNG**

**GARANTIE LIMITÉE À L'ACHETEUR INITIAL**

Samsung Electronics Canada Inc. (SECA) garantit ce produit contre tout défaut de fabrication. SECA garantit aussi que si cet appareil ne fonctionne pas convenablement durant la période de garantie SECA se réservera le droit de réparer ou de remplacer l'appareil défectueux. Toutes les réparations sous garantie doivent être effectuées par un Centre de service autorisé SECA.

Le nom et l'adresse du Centre de service le plus près de chez vous peut être obtenu en composant sans frais le 1-800-268-1620 ou en visitant notre site web au [www.samsung.ca](http://www.samsung.ca)

Main-d'oeuvre  
un (1) an (au comptoir)

Pièces  
un (1) an

Pour tous les modèles portatifs, le transport de l'appareil sera la responsabilité du client.

Le reçu de vente original doit être conservé par le client car cela constitue la seule preuve d'achat acceptée.

Le client doit le présenter au Centre de service agréé au moment où il fait la demande d'une réparation sous garantie.

**EXCLUSIONS (CE QUI N'EST PAS COUVERT)**

Cette garantie ne couvre pas les dommages causés par un accident, un incendie, une inondation, un cas de force majeure, un mauvais usage ou une tension incorrecte. La garantie ne couvre pas une mauvaise installation, une mauvaise réparation, une réparation non autorisée et tout usage commercial ou dommages survenus durant le transport. Le fini extérieur et intérieur de même que les lampes ne sont pas couverts par cette garantie. Les ajustements par le client qui sont expliqués dans le guide de l'utilisateur ne sont pas couverts en vertu de cette garantie. Cette garantie sera automatiquement annulée pour tout appareil qui aurait un numéro de série manquant ou modifié. Cette garantie est valable seulement sur les appareils achetés et utilisés au Canada.

**SIÈGE SOCIAL**

SAMSUNG ELECTRONIQUE CANADA INC.,  
SERVICE À LA CLIENTÈLE  
55 STANDISH COURT MISSISSAUGA, ONTARIO L5R 4B2 CANADA  
FABRIQUE EN CORÉE  
1-800-SAMSUNG (1-800-7267864)  
[WWW.SAMSUNG.COM/CA](http://WWW.SAMSUNG.COM/CA)

## Contacter SAMSUNG À TRAVERS LE MONDE

Si vous avez des questions ou commentaires concernant les produits Samsung, veuillez communiquer avec le service à la clientèle SAMSUNG.

Area	Contact Center ☎	Web Site
<b>■ North America</b>		
Canada	1-800-SAMSUNG (726-7864)	www.samsung.com
Mexico	01-800-SAMSUNG (726-7864)	www.samsung.com
U.S.A	1-800-SAMSUNG (726-7864)	www.samsung.com
<b>■ Latin America</b>		
Argentine	0800-333-3733	www.samsung.com
Brazil	0800-124-421 / 4004-0000	www.samsung.com
Chile	800-SAMSUNG (726-7864)	www.samsung.com
Colombia	01-8000112112	www.samsung.com
Costa Rica	0-800-507-7267	www.samsung.com
Dominica	1-800-751-2676	www.samsung.com
Ecuador	1-800-10-7267	www.samsung.com
El Salvador	800-6225	www.samsung.com
Guatemala	1-800-299-0013	www.samsung.com
Honduras	800-7919267	www.samsung.com
Jamaica	1-800-234-7267	www.samsung.com
Nicaragua	00-1800-5077267	www.samsung.com
Panama	800-7267	www.samsung.com
Peru	0-800-777-08	www.samsung.com
Puerto Rico	1-800-682-3180	www.samsung.com
Trinidad & Tobago	1-800-SAMSUNG (726-7864)	www.samsung.com
Venezuela	0-800-100-5303	www.samsung.com
<b>■ Europe</b>		
Albania	42 27 5755	-
Austria	0810 - SAMSUNG (7267864, € 0.07/min)	www.samsung.com
Belgium	02-201-24-18	www.samsung.com/ be (Dutch) www.samsung.com/ be_fr (French)
Bosnia	05 133 1999	-
Bulgaria	07001 33 11	www.samsung.com
Croatia	062 SAMSUNG (062 726 7864)	www.samsung.com
Czech	800-SAMSUNG (800-726786) Samsung Zrt., česká organizační složka, Oasis Florenc, Sokolovská394/17, 180 00, Praha 8	www.samsung.com
Denmark	70 70 19 70	www.samsung.com
Finland	030 - 6227 515	www.samsung.com
France	01 48 63 00 00	www.samsung.com
Germany	01805 - SAMSUNG (726-7864 € 0,14/Min)	www.samsung.com
Hungary	06-80-SAMSUNG (726-7864)	www.samsung.com
Italia	800-SAMSUNG (726-7864)	www.samsung.com
Kosovo	+381 0113216899	-
Luxemburg	261 03 710	www.samsung.com
Macedonia	023 207 777	-
Montenegro	020 405 888	-
Netherlands	0900-SAMSUNG (0900-7267864) (€ 0,10/Min)	www.samsung.com
Norway	815-56 480	www.samsung.com
Poland	0 801 1SAMSUNG (172678) / 022-607-93-33	www.samsung.com
Portugal	80820-SAMSUNG (726-7864)	www.samsung.com
Rumania	1. 08010 SAMSUNG (72678) - doar din rețeaua Romtelecom, tarif local 2. 021.206.01.10 - din orice rețea, tarif normal	www.samsung.com

Area	Contact Center ☎	Web Site
Serbia	0700 Samsung (0700 726 7864)	www.samsung.com
Slovakia	0800-SAMSUNG (726-7864)	www.samsung.com
Spain	902-1-SAMSUNG (902 172 678)	www.samsung.com
Sweden	0771 726 7864 (SAMSUNG)	www.samsung.com
Switzerland	0848-SAMSUNG (7267864, CHF 0.08/min)	www.samsung.com/ch www.samsung.com/ ch_fr(French)
U.K	0330 SAMSUNG (7267864)	www.samsung.com
Eire	0818 717100	www.samsung.com
Lithuania	8-800-77777	www.samsung.com
Latvia	8000-7267	www.samsung.com
Estonia	800-7267	www.samsung.com
<b>■ CIS</b>		
Russia	8-800-555-55-55	www.samsung.com
Georgia	8-800-555-555	-
Armenia	0-800-05-555	-
Azerbaijan	088-55-55-555	-
Kazakhstan	8-10-800-500-55-500 (GSM: 7799)	www.samsung.com
Uzbekistan	8-10-800-500-55-500	www.samsung.com
Kyrgyzstan	00-800-500-55-500	www.samsung.com
Tadjikistan	8-10-800-500-55-500	www.samsung.com
Ukraine	0-800-502-000	www.samsung.ua www.samsung.com/ ua_ru
Belarus	810-800-500-55-500	-
Moldova	00-800-500-55-500	-
<b>■ Asia Pacific</b>		
Australia	1300 362 603	www.samsung.com
New Zealand	0800 SAMSUNG (0800 726 786)	www.samsung.com
China	400-810-5858 / 010-6475 1880	www.samsung.com
Hong Kong	(852) 3698 4698	www.samsung.com/hk www.samsung.com/ hk_en/
India	3030 8282 / 1800 110011 / 1800 3000 8282 / 1800 266 8282	www.samsung.com
Indonesia	0800-112-8888 / 021-5699-7777	www.samsung.com
Japan	0120-327-527	www.samsung.com
Malaysia	1800-88-9999	www.samsung.com
Philippines	1-800-10-SAMSUNG(726-7864) / 1-800-3-SAMSUNG(726-7864) / 1-800-8-SAMSUNG(726-7864) / 02-5805777	www.samsung.com
Singapore	1800-SAMSUNG (726-7864)	www.samsung.com
Thailand	1800-29-3232 / 02-689-3232	www.samsung.com
Taiwan	0800-329-999	www.samsung.com
Vietnam	1 800 588 889	www.samsung.com
<b>■ Middle East</b>		
Bahrain	8000-4726	www.samsung.com
Egypt	08000-726786	www.samsung.com
Jordan	800-22273	www.samsung.com
Morocco	080 100 2255	www.samsung.com
Oman	800-SAMSUNG (726-7864)	www.samsung.com
Saudi Arabia	9200-21230	www.samsung.com
Turkey	444 77 11	www.samsung.com
U.A.E	800-SAMSUNG (726-7864)	www.samsung.com
<b>■ Africa</b>		
Nigeria	0800-SAMSUNG (726-7864)	www.samsung.com
South Africa	0860-SAMSUNG (726-7864)	www.samsung.com



Code no. AH68-02334T(00)



## Free Manuals Download Website

<http://myh66.com>

<http://usermanuals.us>

<http://www.somanuals.com>

<http://www.4manuals.cc>

<http://www.manual-lib.com>

<http://www.404manual.com>

<http://www.luxmanual.com>

<http://aubethermostatmanual.com>

Golf course search by state

<http://golfingnear.com>

Email search by domain

<http://emailbydomain.com>

Auto manuals search

<http://auto.somanuals.com>

TV manuals search

<http://tv.somanuals.com>