

SAMSUNG

EN Operating Instructions

FR Manuel d'instruction



For household use only

Pour utilisation domestique seulement

VACUUM CLEANER

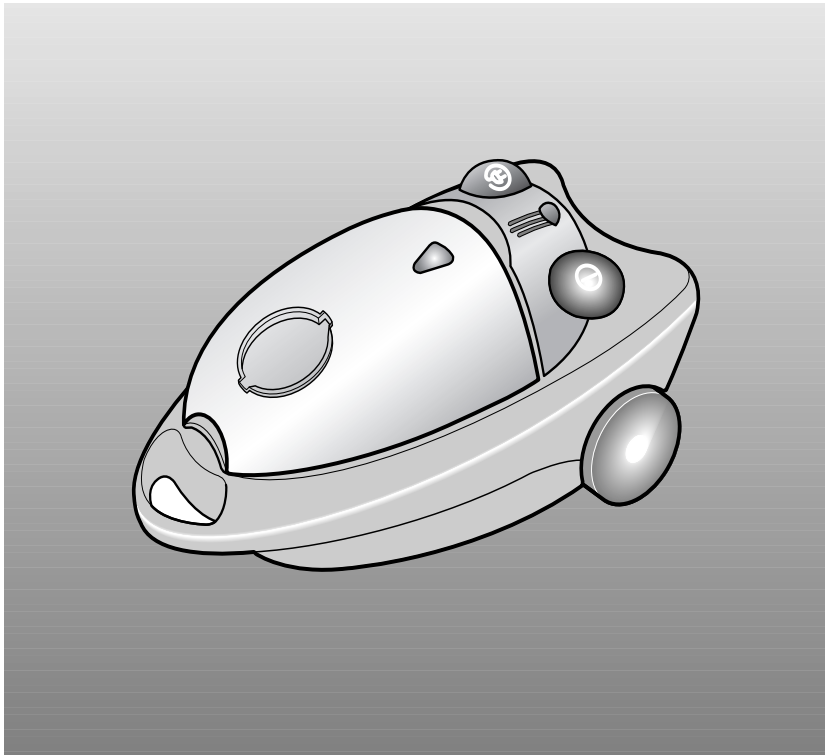
ASPIRATEUR



-  Before operating this unit, please read the instructions carefully.
-  Avant d'utiliser cet appareil, veuillez lire les instructions attentivement.

IMPORTANT SAFETY INSTRUCTIONS

When using an electrical appliance, basic precautions should always be followed, including the following :

READ ALL INSTRUCTIONS BEFORE USING THIS VACUUM CLEANER

WARNING

To reduce the risk of fire, electric shock, or injury.

1. Do not leave appliance when plugged in. Unplug from outlet when not in use and before servicing.
2. Do not use outdoors or on wet surfaces.
3. Do not allow to be used as a toy. Close attention is necessary when used by or near children.
4. Use only as described in this manual. Use only manufacturer's recommended attachments.
5. Do not use with damaged cord or plug. If appliance is not working as it should, has been dropped, damaged, left outdoors, or dropped into water, take it to a service center.
6. Do not pull or carry by cord, use cord as a handle, close a door on cord, or pull cord around sharp edges or corners. Do not run appliance over cord. Keep cord away from heated surfaces.
7. Do not unplug by pulling on cord. To unplug, grasp the plug, not the cord.
8. Do not handle plug or appliance with wet hands.
9. Do not put any object into openings. Do not use with any opening blocked : keep free of dust, lint, hair, and anything that may reduce air flow.
10. Keep hair, loose clothing, fingers, and all other parts of the body away from openings and moving parts.
11. Do not vacuum anything that is burning or smoking, such as cigarettes, matches, or hot ashes.
12. Do not use without dust bag and filters in place.
13. Turn off all controls before unplugging.
14. Use extra care when cleaning on stairs.
15. Do not use to vacuum flammable or combustible liquids such as gasoline or use in areas where they may be present.
16. Store your vacuum cleaner indoors in a cool, dry area.

17. Do not use extension cords or an outlet with inadequate current carrying capacity.
18. Hold plug when rewinding onto cord reel. Do not allow plug to whip when rewinding.
19. Unplug electrical appliances before vacuuming them.
20. The hose contains electrical wires. Do not use if damaged, cut, or punctured. Avoid picking up sharp objects.
21. Always turn off this appliance before connecting or disconnecting either hose or motorized nozzle.

SAVE THESE INSTRUCTIONS

To reduce the risk of electric shock, this appliance has a polarized plug (one blade is wider than the other). This plug will fit in a polarized outlet only one way. If the plug does not fit fully in the outlet, reverse the plug. If it still does not fit, contact a qualified electrician to install the proper outlet. Do not change the plug in any way

PARTS IDENTIFICATION

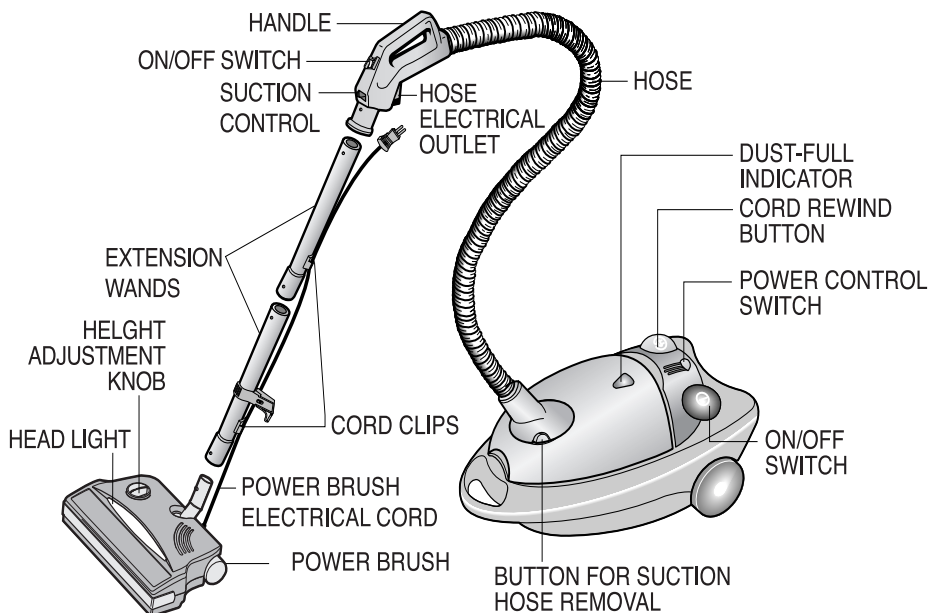

DUST-FULL INDICATOR

If the "Dust-Full" indicator switches to "RED" while you are cleaning, the dust bag is full and must be replaced.

NOTE : If the "Dust-Full" indicator continues to display "RED" even after changing the dust bag, turn the cleaner off and check whether the hose, tube or nozzle is clogged.

ASSEMBLING THE VACUUM CLEANER FOR USE

Attaching the Hose to the Canister

Slide the Hose Clamper into the Canister Inlet until it “clicks” into place.(Fig. A-A)

Assembling the Extension Wand

Slide the narrow end of one Extension Wand section into the other Wand Extension.(Fig. A-B) Depress the locking button with your thumb and continue sliding the Extensions together. Turn the Wands in opposite directions until the locking button snaps into the hole in the other Wand. Make sure the locking button snaps into place completely.

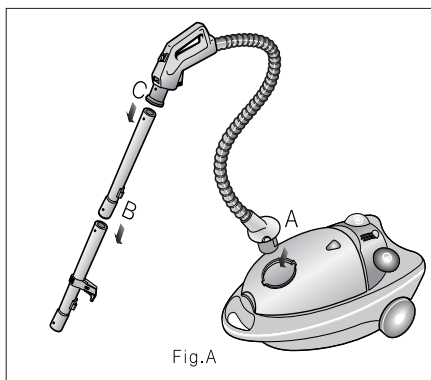

Attaching the Extension Wand to the Hose

Slide the handle end of the Hose over the end of the Wand with a locking button.(Fig A-C)

Turn the Hose and Wand in opposite directions until the locking button on the Wand snaps into the hole on the Hose. Make sure the locking button snaps into place completely.

Attaching the Power Brush

Slide the free end of the Extension Wand onto the Power Brush Wand until the locking button “clicks” into place.(Fig. B-A) Hold Power Brush Electrical Cord against the back of the Extension Wand.(Fig. B-B) Press Power Brush Cord into the grooves of the Cord Clips.(Fig. B-C) Plug the Power Brush Cord into the Hose Electrical Outlet.(Fig. B-D) Your vacuum cleaner is ready for use.

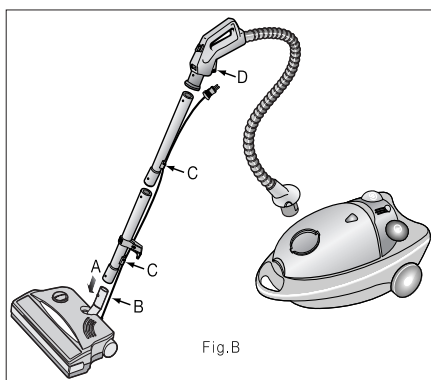

POWER CORD

1) PULLING OUT

The power cord is long enough to be drawn out for convenience.

2) REWINDING

Upon finishing cleaning, disconnect the plug from the electrical outlet and press the cord rewind button lightly with your toe.

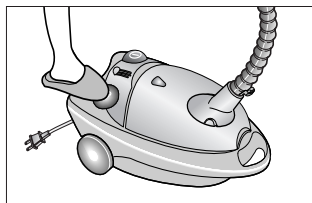

NOTE : When removing the power cord from the electrical outlet, grasp the plug, not the cord.

ON/OFF SWITCH

With the cord plugged into an electrical outlet, start or stop the vacuum cleaner by stepping lightly on the switch button.

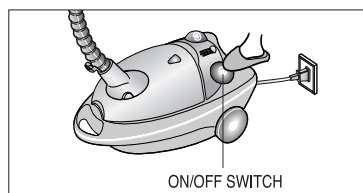

POWER CONTROL

Vacuuming power can be adjusted to suit different situations using the power control.

MIN = For delicate fabrics, like net curtains.

MAX = For hard floors and heavily soiled carpets.

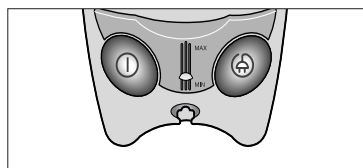

USING THE ACCESSORIES

- Dusting brush - for furniture,shelves,books,etc.
- Upholstery brush - for cushions and drapery.
- Crevice tool - for radiators,crevices,corners, between cushions.
- Power brush -The rotating brush ensures that cleaning is carried out more thoroughly.

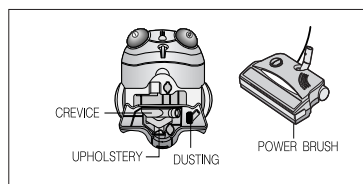

OPERATING THE BRUSH HEAD

Push the ON/OFF switch(A) down.
(The brush switches on)

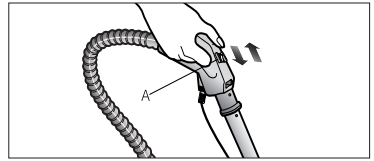

PARK POSITION

Located in the top rear side of the vacuum cleaner, there is a support for a convenient park position during pauses when using the nozzle.

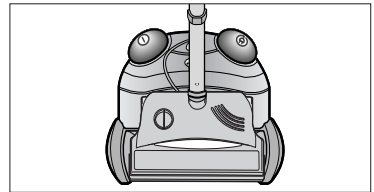

TRANSPORTING AND STORING THE VACUUM CLEANER

For easy storage and transportation, this vacuum cleaner has a clip system built onto the body, which will keep the tube, hose and nozzle in a vertical position.

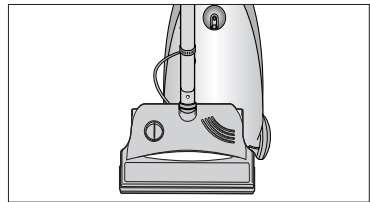

REPLACING THE DUST BAG

- 1) To open the dust cover of the dust bag compartment, press the clamp upward located at the side of the dust cover.
- 2) Remove the dust bag from the cleaner.

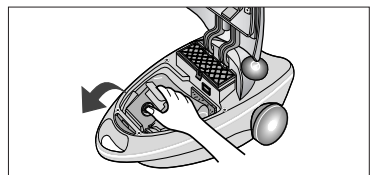
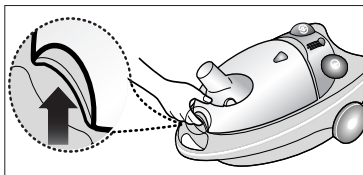

- 3) After removing the used dust bag, insert the cardboard bag collar of the new dust bag into the suction inlet all the way.

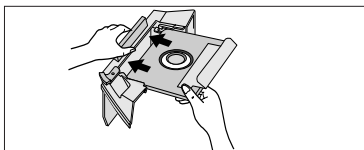

- 4) Press the dust cover down gently until the clamp relocks.

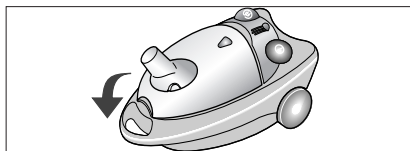

NOTE : Used dust bag can be sealed by removing the film from the paper and sticking the latter over the suction opening.(ONLY PAPER BAG)

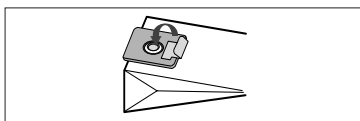

MAINTENANCE OR REPLACEMENT OF THE FILTERS

1) INLET-FILTER.

- Open the dust cover.
- After detaching the filter, wash it lightly with water, dry it in the shade, and then insert it in its original position.
- Close the dust cover.

2) OUTLET-FILTER.

- The outlet-filter which the air comes out from the vacuum-cleaner.
- Open the dust cover, and then pull the hook upward located at the front of the grille filter.
- Remove and replace the exhausted outlet-filter.
- Close the grille filter, and then close the dust cover.

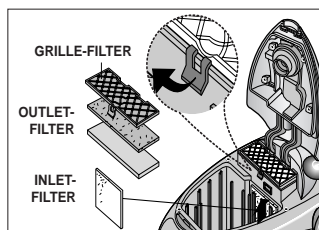

VACUUMING WITH THE POWER BRUSH

1. Attaching the Power Brush

The hose must be plugged into the canister and the power brush must be plugged into the hose and extension wand (see page 3).

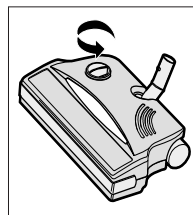

2. Vacuuming

- For best results, move the power brush slowly using short, overlapping strokes.
- For heavily soiled areas, repeat strokes in several directions.
- Turn height adjustment knob to match the surface being cleaned. (optional)

CAUTION: Do not invert the power brush while it is running

3. Checking the Performance of the Power Brush

You may check whether the power brush is operating correctly by lifting up the extension tube slightly to view the back of the brush.

The Power Brush will not operate when it is jammed or the unit is turned off. If the Power Brush is jammed, Unplug the power cord from the electrical outlet. Turn power brush over and remove the jammed object. Turn the power brush back to vacuuming position and resume vacuuming

MAINTAINING THE POWER BRUSH

1. Removing the Brush Cover

- Before replacing any parts, unplug the vacuum cleaner from the electrical outlet.
- Remove 6 screws from the bottom plate and open the brush cover.

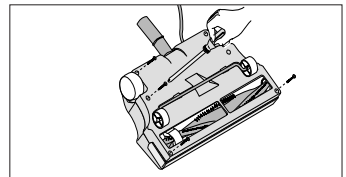

2. Replacing the Headlight Bulb(optional)

1) Remove the Brush Cover as described below.

2) Remove the old bulb from the bulb socket. Insert the new bulb. You can use a vacuum cleaner lamp rated 120V, 20W.

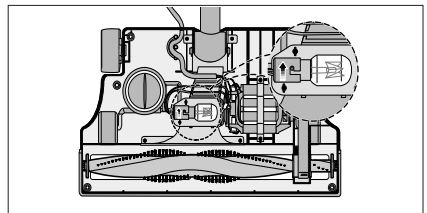
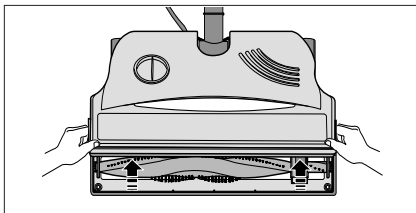

3. Replacing the Brushroller Belt

Use with caution when replacing the that drives the brushroller. Tension on the belt is high.

1) Remove the brush cover, Grasp the brushroller firmly, and pull it out.

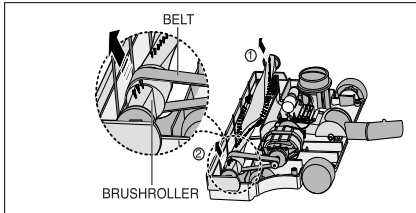

2) Remove the flat belt from the motor shaft and the brushroller, Loop the new belt around the motor shaft and then loop it around the brushroller.

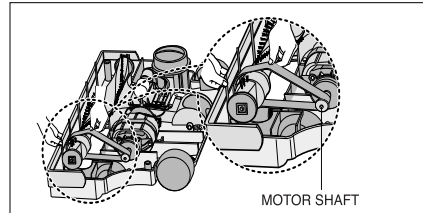

3) Reinsert the brushroller, making sure that both ends of the brushroller are fitted into the grooves of the nozzle head.

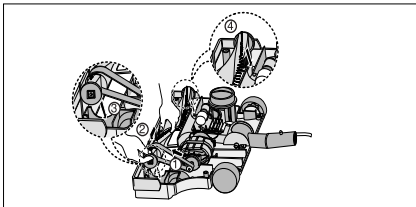

4) Be sure that the is not twisted. Rotate the belt 3 or 4 times to position it correctly on the roller and to make sure all rotating parts move smoothly. Replace the brush cover.

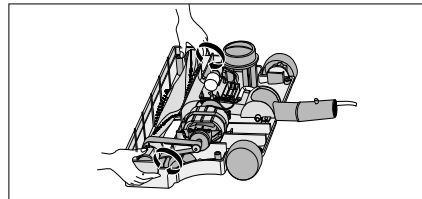

4. Cleaning the Brushroller

- 1) Turn off the vacuum cleaner and unplug the power cord.
- 2) Remove the cover to expose the brushroller.
- 3) Cut off any lint, carpet pile or hair that has accumulated around the brushroller with a pair of scissors. Replace the brush cover.

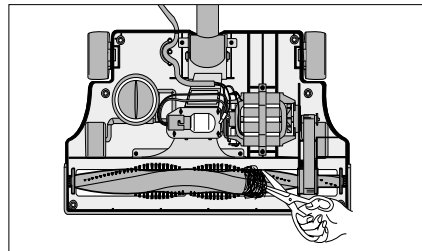

TROUBLESHOOTING

PROBLEM	CAUSE	REMEDY
Motor does not start	No voltage	Check cable, plug and socket.
Suction force is gradually reduced	Filter, nozzle, suction hose tube blocked, or bag full.	Remove the obstruction or replace bag.
Cord does not rewind fully	Check that the cord is not twisted or wound unevenly	Pull the cord out 6~10ft & push down the cord rewind button

DIRECTIVES IMPORTANTES DE SURETÉ —

Lorsque vous utilisez un appareil électrique, certaines précautions doivent être exercées, incluant les suivantes :

LIRE TOUTES LES INSTRUCTIONS AVANT D'UTILISER L'ASPIRATEUR

ATTENTION —

Pour réduire le risque d'un feu, décharge électrique, ou blessure.

1. Ne pas laisser votre aspirateur lorsqu'il est branché ou en fonction. Débrancher l'aspirateur après chaque usage et avant de réparer.
2. Ne pas utiliser dehors ou sur des surfaces humides.
3. Cet appareil n'est pas un jouet. Une surveillance est nécessaire lorsque l'appareil est utilisé par ou près d'un enfant.
4. Utiliser cet appareil tel que décrit dans le manuel. Utiliser seulement que les accessoires recommandés par le fabricant.
5. Ne pas utiliser si la corde ou fiche est endommagée. Si l'appareil ne fonctionne pas à pleine capacité, a été échappé, endommagé, laissé dehors ou plongé dans l'eau, apportez-le à un centre de service.
6. Ne pas tirer ou porter l'aspirateur par la corde, utiliser la corde comme une poignée, fermer une porte sur la corde, ou tirer la corde autour d'une bordure tranchante ou coin aigü. Ne pas passer avec l'aspirateur sur la corde. Garder la corde loin des sources de chaleur.
7. Ne pas tirer sur la corde pour débrancher. Pour débrancher, tenir la fiche fermement et tirer.
8. Ne pas toucher la fiche ou l'aspirateur avec des mains humides.
9. Ne pas insérer aucun objet dans les ouvertures. Ne pas utiliser lorsqu'une ouverture est bouchée. Nettoyer votre aspirateur régulièrement. Tenir loin de tout article pouvant réduire le conduit d'air.
10. Garder les cheveux, vêtements, doigts, et toute autre partie du corps loin des ouvertures et pièces mobiles (brosse, poignée, etc.)
11. Ne jamais aspirer quelque chose qui est brûlant, ou qui dégage une fumée telle une cigarette, allumette, ou des cendres chaudes.
12. Ne pas utiliser l'appareil sans sac et filtres.
13. Assurez-vous que l'aspirateur n'est pas en fonction avant de débrancher.
14. Soyez prudent lors du nettoyage des escaliers.
15. Ne pas aspirer des liquides inflammables ou combustibles tel de l'essence; et ne pas utiliser l'aspirateur près de ces liquides.
16. Ranger votre aspirateur dans un endroit frais et sec.

17. Ne pas utiliser de corde d'extension ou une prise avec un voltage inadéquat.
18. Tenir la fiche lorsque vous rebobiner votre corde d'alimentation. Ne pas laisser la corde rebondir dans tous les sens.
19. Débrancher un appareil électrique avant de le nettoyer.
20. Le boyau contient des fils électriques. Ne pas utiliser si le boyau est endommagé, coupé, ou perforé. Ne pas aspirer des objets pointus.
21. Toujours s'assurer que l'aspirateur n'est pas en marche lorsque vous débranchez ou branchez l'appareil ou le balai électrique.

CONSERVER CES INSTRUCTIONS

Pour réduire le risque d'une décharge électrique, cet appareil possède une fiche avec des lames polarisées (une lame plus longue que l'autre). Cette fiche s'insère d'une seule façon dans une prise polarisée. Essayez d'insérer la fiche d'un côté et si cela ne fonctionne pas, essayez du côté opposé. Si cela ne fonctionne toujours pas, demander à un électricien qualifié d'installer la prise appropriée. Ne pas changer la prise vous-même à moins d'être qualifié.

IDENTIFICATION DES PIÈCES

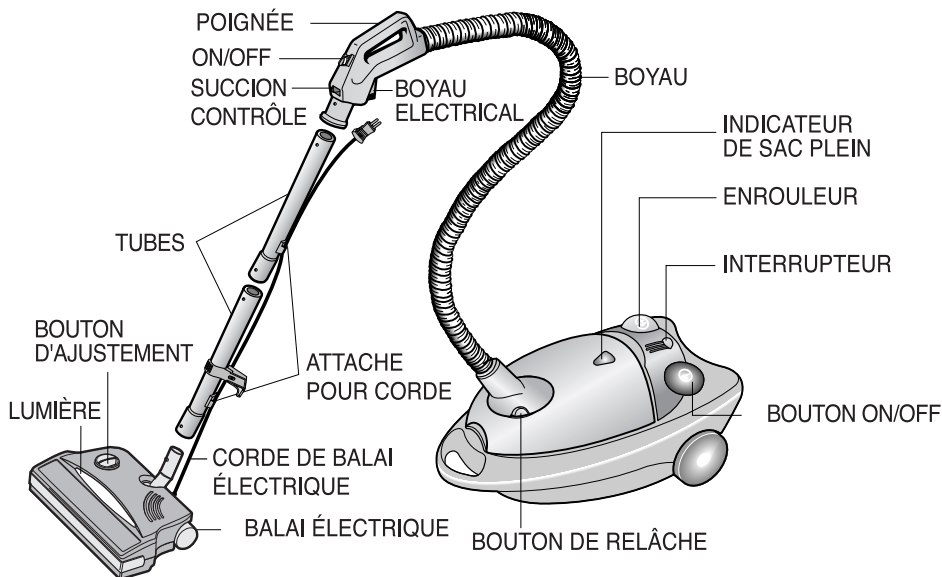

INDICATEUR DE SAC PLEIN

Lorsque votre sac de poussière est plein, l'indicateur passera d'une couleur verte à rouge. Il est maintenant nécessaire de changer votre sac.

NOTE : Si après avoir changer votre sac l'indicateur demeure `rouge`, arrêter l'aspirateur et vérifier si le boyau, tube ou brosse est obstrué(e).

COMMENT ASSEMBLER L'ASPIRATEUR

Connexion du boyau à l'entrée de l'aspirateur

Insérer l'embout dans l'entrée de l'aspirateur (dessus) jusqu'à ce que vous entendez un `click`. L'embout est maintenant barré. (Fig. A-A)

Assembler les tubes

Glisser la partie étroite d'un tube dans l'autre. Appuyer sur le bouton barrure et continuer à insérer les tubes. Tourner un des tubes jusqu'à ce que le bouton se barre dans l'autre tube. (Fig. A-B).

Assurez-vous que le bouton soit bien barré dans l'autre tube.

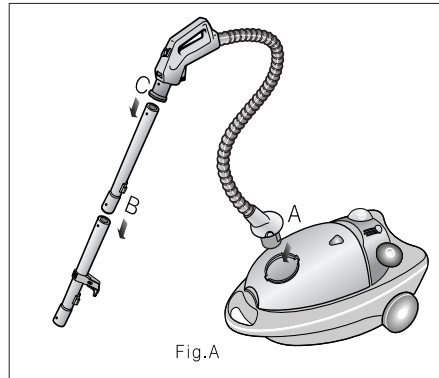

Connexion du tube à la poignée

Glisser la poignée sur le tube. Tourner un des tubes jusqu'à ce que le bouton se barre à la poignée. (Fig. A-C). Assurez-vous que le bouton soit bien barré dans la poignée.

Connexion au balai électrique

Insérer le tube inférieur dans le coude du balai électrique jusqu'à ce que vous entendez un `click`, assurant que le bouton est bien barré. (Fig. B-A). Tenir la corde le long des tubes, (Fig. B-B) et insérer dans les attaches de plastique. Ceci tiendra la corde fermement. (Fig. B-C). Brancher la fiche au receptacle situé sous la poignée. (Fig. B-D). Votre aspirateur est maintenant complet et prêt pour l'utilisation.

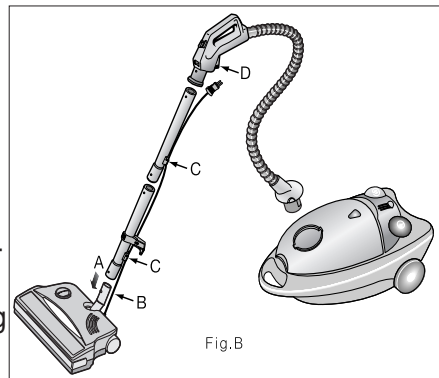

CORDE D'ALIMENTATION

1) TIRER

La corde d'alimentation est d'une bonne longueur pour votre convenance.

2) RÉTRACTER

Lorsque votre nettoyage est terminé, débrancher la corde d'alimentation et peser légèrement avec votre pied sur la pédale de l'enrouleur.

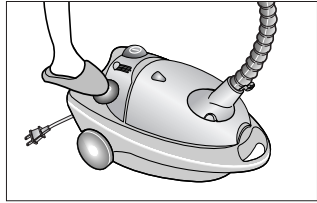

NOTE : Lorsque vous débrancher l'appareil, il ne faut pas oublier de tenir fermement la fiche en tirant, ne pas débrancher en tenant la corde.

INTERRUPTEUR ARRÊT/DÉPART

Après avoir brancher votre appareil, appuyez légèrement sur la pédale ON/OFF pour débuter et arrêter votre aspirateur.

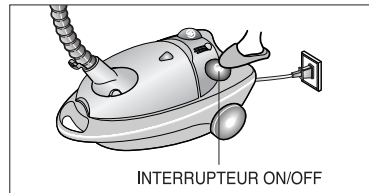

CONTRÔLE VARIABLE DE SUCCION

Vous pouvez contrôler la puissance de succion de votre aspirateur en ajustant le bouton variable.

MIN = Pour tissus délicat, tel un rideau mince.

MAX = Pour plancher ou tapis (passage fréquent).

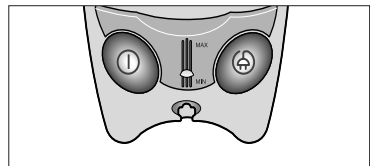

UTILISER LES ACCESSOIRES

- Outil à épousseter – meubles, étagères, livres, etc.
- Outil à divan – coussin, rideau.
- Outil à coin – nettoyer entre les coussins, les bordures, systèmes électriques.
- Balai électrique – la brosse rotative assure un nettoyage plus en profondeur.

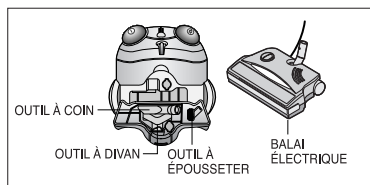

— FONCTIONNEMENT DU BALAI ÉLECTRIQUE

Appuyez sur l'interrupteur à la poignée ON/OFF (A) pour utiliser le balai électrique.

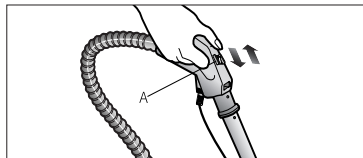

— STATIONNEMENT DE L'ASPIRATEUR

L'encoche pour le stationnement est située à l'arrière (dessus) de l'aspirateur. Le support est situé à l'arrière du coude du balai.

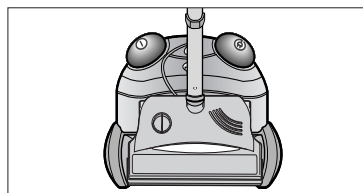

— TRANSPORTER ET RANGEMENT DE L'ASPIRATEUR

Pour un rangement et transport facile, l'aspirateur est muni d'une encoche sous l'aspirateur. Insérez le support du coude dans l'encoche, et votre boyau, tube et balai demeureront dans la position verticale.

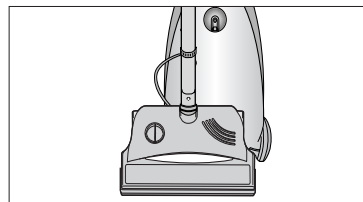

— REMPLACER LE SAC DE POUSSIÈRE

1. Pour obtenir accès au compartiment, appuyer sur la patte (vers le haut) située sous le couvert.
2. Retirer le sac de poussière.

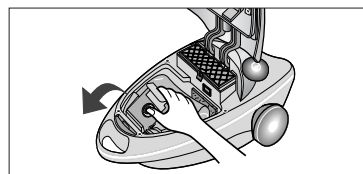
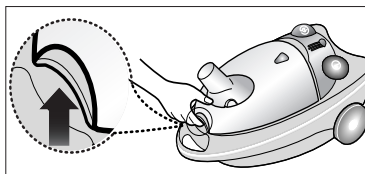

3. Après avoir retiré le sac plein, insérer le carton du nouveau sac dans l'entrée de succion.

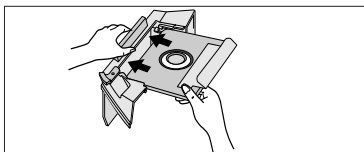

4. Refermer le couverct.

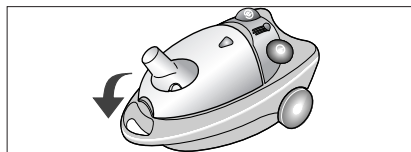

NOTE : Le sac est muni d'une languette adhésive pour couvrir le sac lorsque vous le retirez de l'aspirateur.

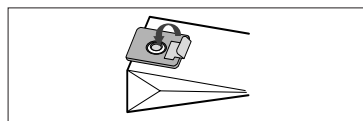

ENTRETIEN ET REMPLACEMENT DES FILTRES

1. FILTRE PRÉ-MOTEUR

- Ouvrir le couverct.
- Après avoir retiré le filtre, lavez-le légèrement avec de l'eau, sécher dans un endroit sombre, et replacer le filtre.
- Fermer le couverct.

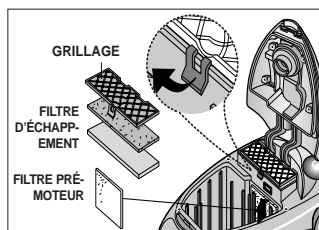

2. FILTRE D'ÉCHAPPEMENT

- Le filtre d'échappement est celui placé à la sortie d'air du moteur.
- Ouvrir le couverct et tirer (vers le haut) sur l'attache du grillage du filtre.
- Retirer et remplacer le filtre.
- Fermer le grillage et le couverct.

UTILISER L'ASPIRATEUR AVEC LE BALAI ÉLECTRIQUE

1. Connexion du balai électrique

- Le boyau doit être bien branché à l'entrée de l'aspirateur, la fiche de la corde du balai électrique doit être branchée dans la poignée. (voir page 3.)

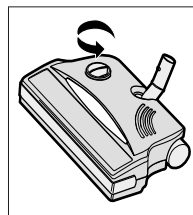

2. PASSER L'ASPIRATEUR

- Pour de meilleurs résultats, passer le balai électrique lentement, en couvrant une petite surface à la fois.
- Pour des endroits plus souillés, passer l'aspirateur plusieurs fois sur la section affectée, dans différentes directions.
- Ajuster la hauteur de votre rouleau pour chaque surface nettoyée.

ATTENTION : Ne pas placer le balai à l'envers lorsqu'il est en marche.

3. VÉRIFIER LA PERFORMANCE DU BALAI ÉLECTRIQUE

Vous pouvez vérifier la performance du balai électrique en soulevant les tubes vers le haut et regardant sous le balai.

Le balai électrique ne fonctionnera pas si le rouleau est coincé ou si l'appareil est arrêté. Si le rouleau du balai est coincé, débrancher la corde du balai électrique. Placer le balai à l'envers et retirer l'article obstruant le rouleau. Remettre le balai électrique dans sa position de nettoyage et résumez!

ENTRETIEN DU BALAI ÉLECTRIQUE

1. Enlever le couvert du balai

- Avant de remplacer toute pièce, débrancher l'aspirateur de la prise d'alimentation.
- Enlever les 6 vis retenant la plaque de base du balai et ouvrir.

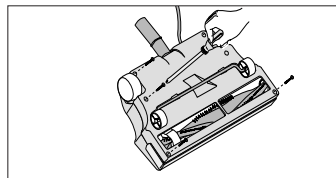

2. Remplacer l'ampoule (option)

1. Enlever la plaque de base tel que décrit.

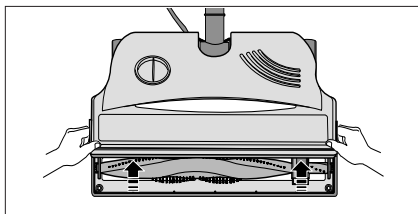

2. Retirer l'ampoule ne fonctionnant plus et insérer une nouvelle ampoule. Vous pouvez utiliser une ampoule coté 120v , 20 W.

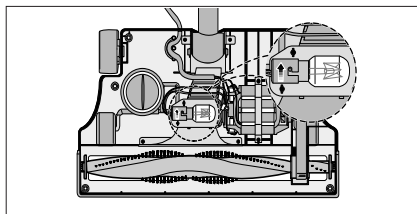

3. Remplacer la courroie du rouleau

Portez une attention particulière lorsque vous changez la courroie car celle-ci a une tension assez haute.

1. Retirer la plaque de base, tenir le rouleau fermement et le retirer.

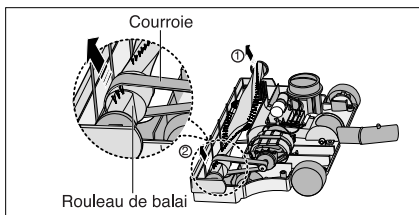

2. Enlever la courroie plate de la tige du moteur et du rouleau. Replacer une nouvelle courroie autour du rouleau et de la tige du moteur.

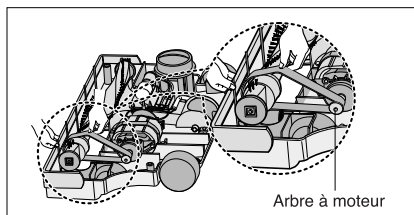

3. Réinsérer le rouleau en vous assurant que les bouts du rouleau sont bien logés dans les encavures de la base.

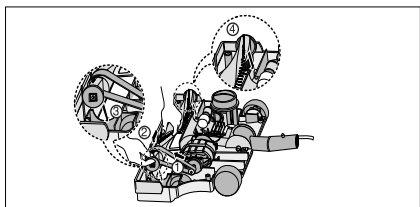

4. Assurez-vous que la courroie n'est pas tordue. Faire tourner le Le rouleau 3-4 fois pour s'assurer que la courroie et le système du rouleau fonctionnent bien. Replacer la plaque de base.

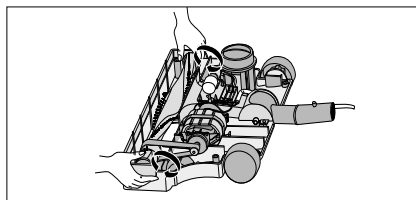

4. Nettoyer le rouleau

1. Arrêter l'aspirateur et débrancher.
2. Retirer la plaque de base.
3. Enlever ou couper avec une paire de ciseaux toutes les fibres ou fils qui se sont enroulés. Replacer la plaque de base.

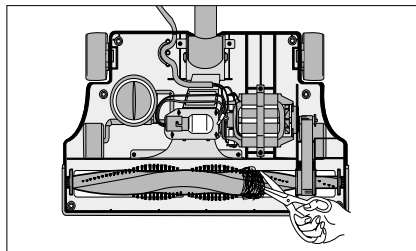

EN CAS DE PROBLÈME

PROBLÈME	CAUSE	SOLUTION
Moteur ne fonctionne pas.	Aucun voltage.	Vérifiez la corde d'alimentation, prise et fiche.
Succion est réduite graduellement.	Fitre, balai électrique, boyau obstrué, sac plein.	Retirer ce qui obstru le passage d'air ou changer le sac.
Corde ne se rebobine pas.	Assurez-vous que la corde n'est pas tordu.	Tirer 6-10pi. de corde et appuyer sur le bouton de l'enrouleur.

DJ68-00079J REV(0.0)

Free Manuals Download Website

<http://myh66.com>

<http://usermanuals.us>

<http://www.somanuals.com>

<http://www.4manuals.cc>

<http://www.manual-lib.com>

<http://www.404manual.com>

<http://www.luxmanual.com>

<http://aubethermostatmanual.com>

Golf course search by state

<http://golfingnear.com>

Email search by domain

<http://emailbydomain.com>

Auto manuals search

<http://auto.somanuals.com>

TV manuals search

<http://tv.somanuals.com>