

SAMSUNG

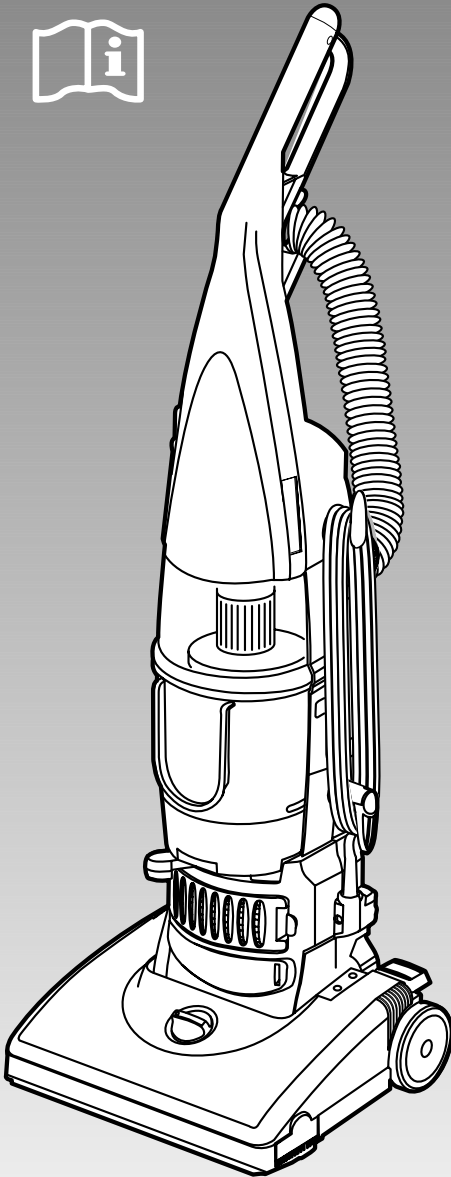

Vacuum Cleaner

SU-2900 Series

FOR HOUSEHOLD USE ONLY

Operating Instructions

IMPORTANT SAFETY INSTRUCTIONS.....	1
ASSEMBLING PARTS	2
ASSEMBLED VACUUM CLEANER PARTS	2
ATTACHING THE HANDLE	2
ATTACHING THE HOSE AND TOOLS.....	2
OPERATION	3
MAINTENANCE	4
TROUBLESHOOTING	6

Read these instructions before operating the vacuum cleaner

※ The design and specification may be different depending on the models.

Register your product at www.samsung.com/global/register

IMPORTANT SAFETY INSTRUCTIONS

Thank you for purchasing a Samsung vacuum cleaner. When using an electrical appliance, basic precautions should always be followed, including the following:

PLEASE READ ALL INSTRUCTIONS BEFORE USING THIS VACUUM CLEANER.

WARNING: To reduce the risk of fire, electric shock, or injury:

- Do not leave vacuum cleaner unattended when it is plugged in.
- Unplug from outlet when not in use and before servicing.
- Do not use outdoors or on wet surfaces.
- Do not allow children to operate vacuum cleaner or use as a toy.
- Close attention is necessary when used by or near children.
- Use only as described in this manual. Use only manufacturer's recommended attachments.
- Do not use with damaged cord or plug.
- If vacuum cleaner is not working as it should, or has been dropped, damaged, left outdoors or dropped in water, take it to a service center.
- Do not pull or carry by cord, use cord as a handle, close a door on cord, or pull the cord around sharp edges or corners. Keep cord away from heated surface.
- Do not unplug by pulling on the cord. To unplug, grasp the plug, not the cord.
- Do not handle vacuum cleaner or plug with wet hands.
- Do not put any object into openings. Do not use with any opening blocked; keep openings free of dust, lint, hair and anything that may reduce air flow.
- Keep hair, loose clothing, fingers and all parts of body away from openings and moving parts.
- Do not pick up anything that is burning or smoking, such as cigarettes, matches or hot ashes.
- Do not use without dirt cup or filters in place. Empty cup and clean filter frequently when picking up very fine materials such as powder.
- Turn off all controls before unplugging vacuum cleaner.
- Use extra care when cleaning on stairs.
- Do not use to pick up flammable or combustible materials such as gasoline or fine wood shavings or use in areas where they may be present.
- Store your vacuum cleaner indoors in a cool, dry area.
- Avoid picking up hard, sharp objects with the cleaner, they may damage the cleaner.
- Always turn off this appliance before connecting or disconnecting the hose, removing the bottom plate for maintenance.
- Use only on dry, indoor surfaces, never change the plug in any way.
- Do not modify the polarized plug to fit a non-polarized outlet or extension cord.
- Do not touch the brush roller when it is rotating.
- Keep suction away from your face when using nozzles and pipe.
- Do not pull the power cord around sharp corners and do not allow it to become trapped.
- Unplug before connecting turbine nozzle. (only using turbine-brush model)

SAVE THESE INSTRUCTIONS FOR FUTURE USE.

THIS VACUUM CLEANER HAS A POLARIZED PLUG.

To reduce the risk of electrical shock, this appliance has a polarized plug (one blade wider than the other.) This plug will fit in a polarized outlet only one way. If the plug does not fit fully in the outlet, reverse the plug. If it still does not fit, contact a qualified electrician to install a proper outlet.

Assembling Parts

Assembled Vacuum Cleaner Parts

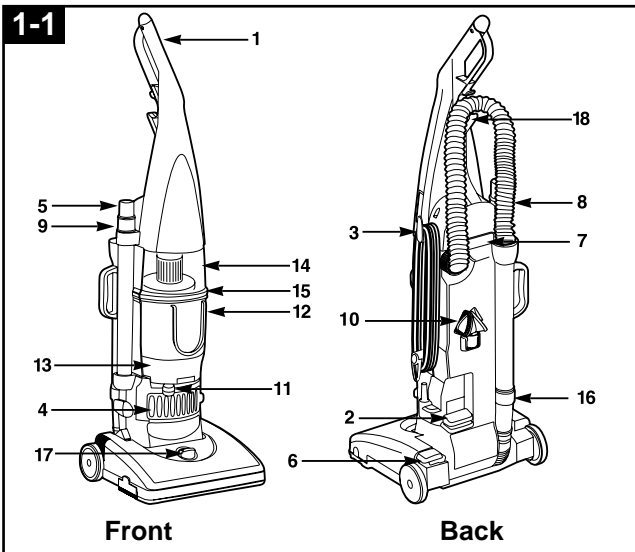

The assembled cleaner will look like the illustration to the left.

1. Handle
2. Power switch
3. Quick release cord hook
4. Post-Motor Filter
5. Crevice tool
6. Handle release
7. Carrying handle
8. Hose
9. Extension wand
10. Combination tool
11. Cyclone-Lever
12. Dirt Cup
13. Filter Cup
14. Upper Tank
15. Louvers
16. Hose Wand Base
17. Height Adjustment Dial
18. Hose Clip

WARNING!

OPERATE THE VACUUM CLEANER ONLY AT THE VOLTAGE SPECIFIED ON THE NAMEPLATE.

Step 1. Attaching the Handle

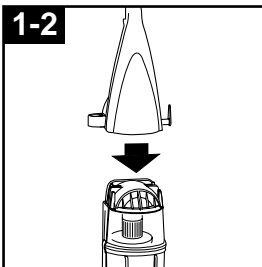

Stand the vacuum upright and slide the base of the handle firmly into the grooves at the top of the vacuum body.

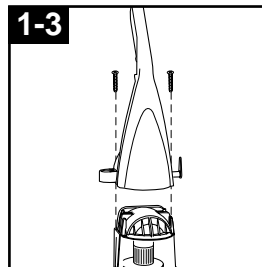

Insert the screw provided into the existing hole. Tighten the screw securely with a screwdriver. Before securing the handle, please check that the handle is fitted to the vacuum body and make sure there's no gap.

Step 2. Attaching the Hose and Tools

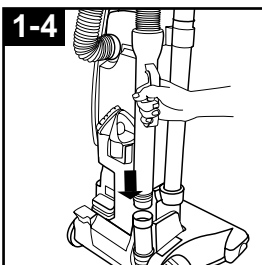

Slide the end of the hose wand with tabs into the Hose Wand Base.

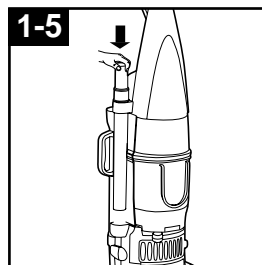

Slide the extension wand and the crevice tool together into the storage clip.

Operation

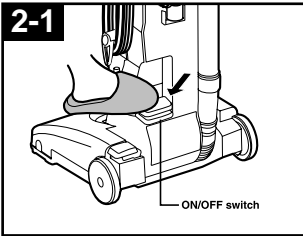

ON-OFF Switch

1. To turn cleaner on, press the Power switch.
2. To the cleaner off, press the Power switch again .

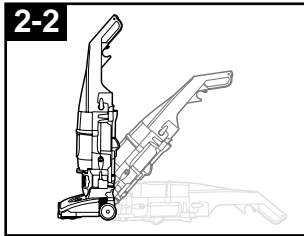

Handle positions

The handle of your cleaner has three positions; **upright** for storage and when using cleaning tools; **operating** for general operation on carpet and floors; **low** for reaching under low furniture. Step on handle release pedal to lower handle.

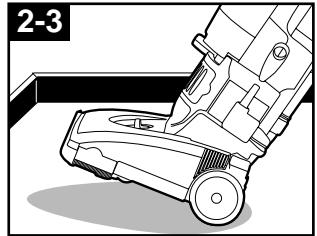

Transporting cleaner

To move your cleaner from room to room, put the handle in upright position, tilt the cleaner back on its rear wheels and push forward.

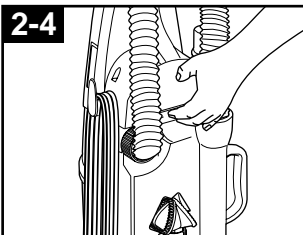

Carrying handle

The cleaner can also be moved by using the carrying handle.

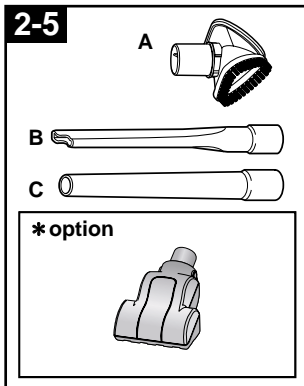

Cleaning Tool attachments

Attachment tools can be used to clean furniture or drapes, on stairs or in corners.

When using the attachments, ensure the vacuum cleaner is placed firmly on the floor with the handle in the upright position. Do not place the vacuum on top of furniture or steps as the brushroller may cause damage.

A. Combination tool:

Two types of cleaning tools are included in one attachment: rotate for desired tool.

- Use brush side to dust furniture, blinds, books, lamps, shelves.
- Use upholstery side for curtains, draperies, cushions, fabrics.

B. Crevice tool:

Use in corners, on stairs, baseboards, and behind furniture.

C. Extension Wand:

Use with desired attachments and narrow wand for a longer reach.

* option : Mini Turbo Brush

Refer to the separated instruction.

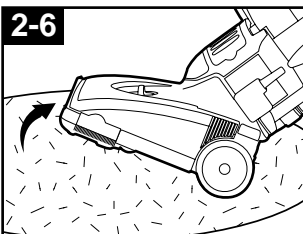

Cleaning lightweight flexible rugs

Stand on one end of rug and move cleaner toward other end or edge. Before reaching edge, push down on handle. This will lift up the nozzle(front of cleaner)and will prevent rug from clinging to cleaner. Continue to lift front of cleaner so that when you have reached the edge, it is completely off the rug. Move cleaner back to start again, lower front of cleaner, and use only forward strokes.

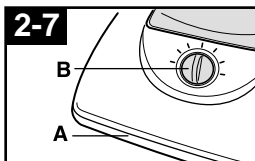

Carpet height adjustment

Carpet and rug cleaning takes place at the nozzle (A).

When it is necessary to raise and lower the nozzle for various carpet pile heights, rotate the nozzle control dial (B) to the desired setting.

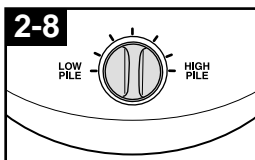

For maximum cleaning performance, The following carpet height settings are recommended:

- Lowest setting: for all types of carpet
- Higher settings: for very deep pile carpet where easier pushing effort is desired, while maintaining good cleaning performance.

Note: If the cleaner is difficult to push, rotate knob to the next higher setting.

Maintenance

Familiarize yourself with these home maintenance tasks as proper use and care of your cleaner will ensure continued cleaning effectiveness.

When to empty the Dirt Cup

The dirt cup needs to be emptied when the dirt reaches the "Full" line on the side of the Cup. If more dirt than this accumulates, your cleaner will not operate effectively.

Note: All new carpet has loose fibers which can fill the Dirt Cup quickly while vacuuming.

Emptying the Dirt Cup

Disconnect cleaner from electrical outlet.

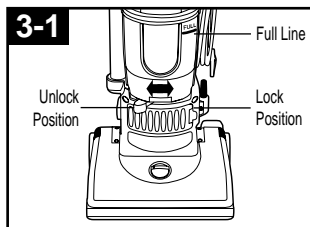

Slide the Cyclone-Lever to the "Unlock" position. Grasp handle and pull the Dirt Cup straight out to remove from Vacuum.

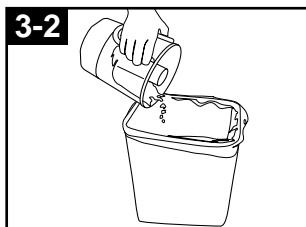

Empty dirt into garbage container. Put the Dirt Cup back in the vacuum and slide the lever to the "Lock" position.

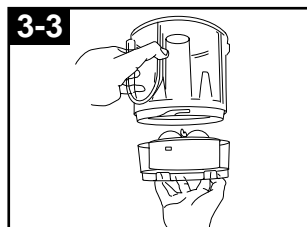

Cleaning The Circular Filters.

Grasp the Filter Cup located at the bottom of the Dirt Cup and twist counterclockwise to unlock and remove.

Cleaning the Pre/Post-motor Filter

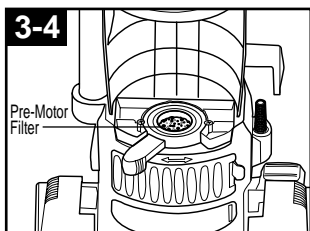

How to clean

Disconnect cleaner from electrical outlet.

The Pre-Motor Filter protects the Motor from debris.

It is located underneath the Dirt Cup and Filter Cup in the Center of the round part of the Cyclone-Lever.

Remove the small round Filter and any debris on top of it. Rinse well under warm water, then air dry thoroughly before replacing.

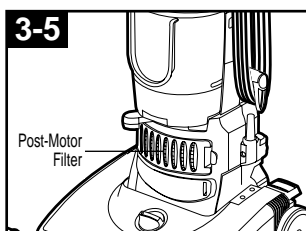

The Post-Motor Filter assists in the filtration process to return clean air to the room. It is located behind the door on the front of the Cleaner. When the filter becomes dirty, open the door, remove the filter and shake the dust off the filter. The Post-Motor Filter is non-washable therefore do not wash it in water.

Replace the door by inserting the tabs on the left side and snapping the right side into place.

Do not operate cleaner without Either the Pre-Motor Filter or Post-Motor Filter in place.

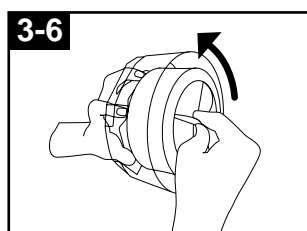

Grasp the Circular Filters and twist to unlock Pull straight up to remove. Separate the Outer foam and Inner pleated Circular Filters. Wash each individually by hand in warm water. Mild detergent may be used if desired. Rinse well, then air dry Thoroughly dry before putting them back together and replacing in the Filter Cup The Filter Cup may be washed In warm water with a mild detergent. Make sure it is completely dry before reassembling with filters.

Maintenance

The belt

The belt on your cleaner causes the agitator to rotate and is important for the effective operation of the cleaner. The belt is located under the bottom plate of the cleaner and should be checked from time to time to be sure it is in good condition.

When to replace

Disconnect cleaner from electrical outlet.

To check belt, remove bottom plate as shown in "How to replace." Replace belt if it is stretched, cut or broken.

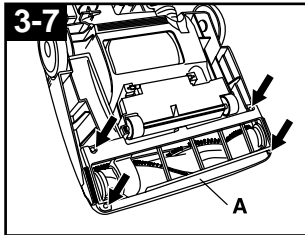

How to replace

Disconnect cleaner from electrical outlet.

Place handle in low position and turn cleaner over so bottom side is up. Remove the 4 screws as shown with a screw driver.

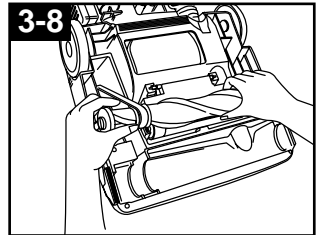

Remove agitator and used belt. Discard used belt.

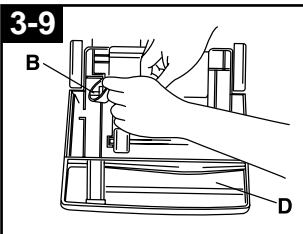

With lettering on outside of belt and positioned as shown in box (D), slide new belt over motor pulley (B).

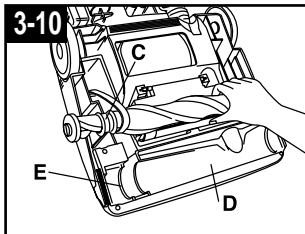

Insert agitator through belt and place belt in belt guide (C) on agitator.

Should the agitator shield (D) become dislodged while replacing the belt or the agitator, reposition it as shown, noting the placement of its belt guide (D)

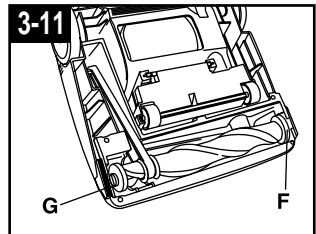

Grasp agitator firmly and fit it into position by first sliding the end opposite the belt into the rectangular slot (F) on side of cleaner. Pull other side of agitator (G) into place. Turn agitator, making sure belt is not pinched between agitator and agitator shield.

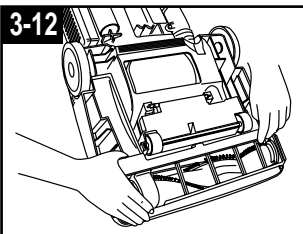

Reposition bottom plate and 4 screws. Tighten screws securely.

When to replace the agitator brush roll

When agitator brushes are worn, the agitator should be replaced. To check condition of brushes, **disconnect cleaner from electrical outlet.**

Move the edge of a card across bottom plate while turning agitator. To maintain cleaning effectiveness, replace agitator if brushes do not touch card.

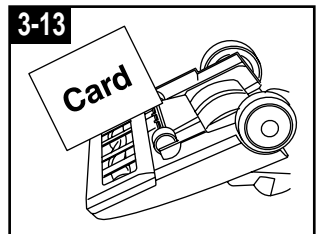

How to replace

Disconnect cleaner from electrical outlet.

Remove bottom plate, belt and agitator following directions in "The belt" section beginning with Fig. 3-10. Discard old agitator.

Continue following the directions in "The belt" section to reposition belt, new agitator and bottom plate.

Maintenance

Clearing Blockages

Disconnect cleaner from electrical outlet.

The hose on the back of the vacuum cleaner that carries the dirt from the nozzle to the Dirt Cup can sometimes become clogged. If you notice a change in the sound of the vacuum motor, check for blockages.

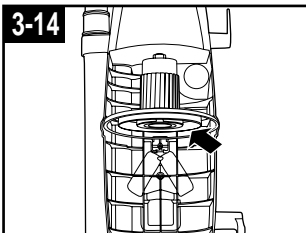

Remove Dirt Cup and check Upper Tank and Louvers.

Check to make sure Louvers are Installed correctly. To unlock the Louvers, grasp the rim and turn Toward the left. Pull straight down to remove. If the Louvers are missing or not locked into place, check and clear the tube in the center of the Dirt Cup.

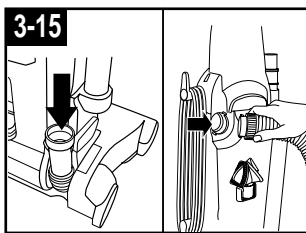

Remove the Hose and disconnect the Wand.

Check for clogs in the vacuum base, the wand, the hose and the suction inlet.

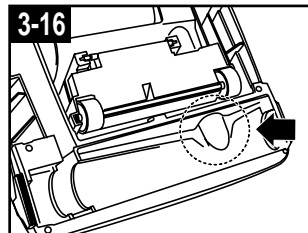

If the blockage persists, turn the vacuum cleaner off and unplug it. Remove the bottom plate. Lift up the short hose in the base of the vacuum. Inspect the hose for clogs and remove any obstructions. Replace the short nozzle hose and the bottom plate.

Troubleshooting

Check this list of possible problems and solutions before bringing your vacuum to a service center.

Problem: Cleaner won't run

Possible Cause

Possible Solution

- **Not firmly plugged in**
- *Plug unit in firmly*
- **No voltage in wall plug**
- *Check fuse or breaker*
- **Blown fuse or tripped breaker**
- *Replace fuse or reset breaker*

Problem : Dust escapes the Dirt Cup

Possible Cause

Possible Solution

- **Dirt Cup improperly installed**
- *Re-install the Dirt Cup.*

Problem : Poor job of dirt pickup

Possible Cause

Possible Solution

- **Full or clogged Dirt Cup**
- *Empty the Dirt Cup and check for blockages.*
- **Broken or worn belt**
- *Replace belt.*
- **Clogged hose or nozzle**
- *Clean hose or nozzle area.*
- **Hole in hose**
- *Replace hose.*
- **Dirt Cup improperly installed**
- *Properly install the Dirt Cup*
- **Incorrect carpet height setting**
- *Rotate nozzle control knob to lower setting*
- **Clogs in air flow passage**
- *Clear clogs.*

Problem : Cleaner hard to push

Possible Cause

Possible Solution

- **Incorrect carpet height setting**
- *Rotate nozzle control knob to lower setting*

Problem : Abnormal sound

Possible Cause

Possible Solution

- **Strange sound like rushing air**
- *Check for blockages*



SAMSUNG

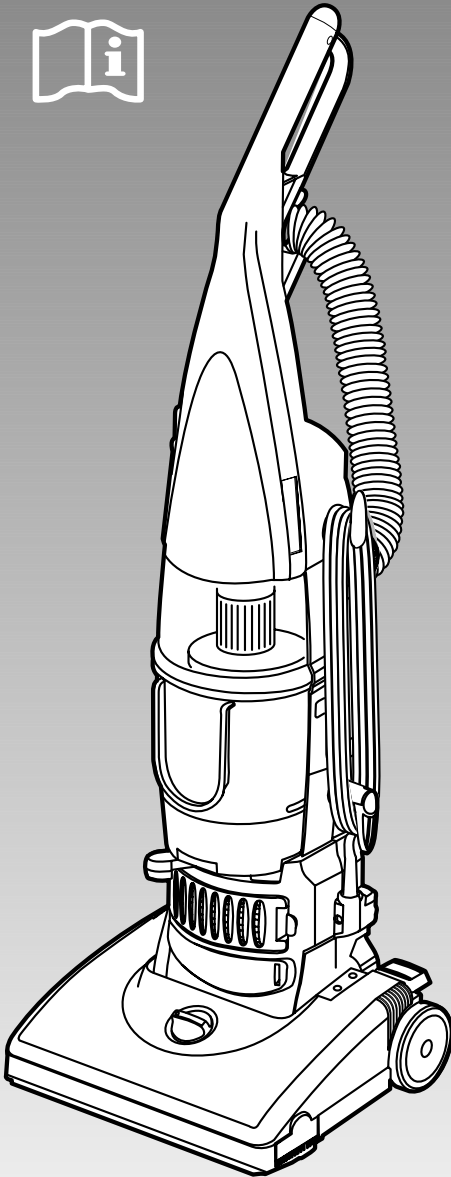

Aspiradora

SU-2900 Series

PARA USO DOMÉSTICO
SOLAMENTE

Instrucciones de uso

INSTRUCCIONES DE SEGURIDAD	1
PIEZAS DE MONTAJE	3
PIEZAS ENSAMBLADAS DE LA ASPIRADORA	3
SUJETAR EL MANGO	3
SUJETAR LA MANGUERA Y LOS ACCESORIOS	3
FUNCIONAMIENTO	4
MANTENIMIENTO	5
SOLUCIÓN DE PROBLEMAS	7

Lea estas instrucciones antes de poner en funcionamiento la aspiradora

※ El diseño y las especificaciones pueden variar dependiendo de los modelos.

Gane premios cuando registre su producto en www.samsung.com/global/register

INSTRUCCIONES DE SEGURIDAD

Gracias por comprar una aspiradora Samsung. Cuando se utiliza un artefacto eléctrico, se debe tomar precauciones básicas, incluyendo las siguientes:

LEA TODAS LAS ADVERTENCIAS E INSTRUCCIONES ANTES DE USAR ESTE ARTEFACTO

Advertencia: Para reducir el riesgo de incendio, descarga eléctrica o lesión:

- Preste atención al aparato cuando esté enchufado. Desenchufe la aspiradora del tomacorriente cuando no se utilice o cuando la esté limpiando.
- No la utilice al aire libre o sobre superficies mojadas.
- No permita que se utilice como un juguete. Debe prestarse mucha atención cuando la aspiradora es utilizada por niños o cerca de los niños.
- Utilícela sólo del modo que se describe en este manual. Utilice sólo los accesorios recomendados por el fabricante.
- No haga funcionar la aspiradora con el enchufe o el cable dañado. Si no funciona como debería, o si se cayó, se dañó, se dejó a la intemperie o se hundió en el agua, llévela a un servicio técnico.
- No arrastre la aspiradora tirando del cable, ni utilice el cable como manija. Evite cerrar las puertas sobre el cable o tirar del cable si rodea esquinas o bordes filosos. No pase la aspiradora sobre su cable. Mantenga el cable alejado de superficies calientes.
- No desenchufe la aspiradora tirando del cable. Para desenchufarla, tome el enchufe, no el cable.
- No toque el enchufe ni la aspiradora con las manos mojadas.
- No introduzca ningún objeto en las aberturas de la aspiradora. No la ponga en funcionamiento si tiene alguna abertura bloqueada: Manténgala libre de polvo, pelusas, cabellos y cualquier otro elemento que pudiera reducir el flujo de aire.
- Mantenga el cabello, la ropa holgada, los dedos y cualquier parte del cuerpo alejados de las aberturas y piezas móviles.
- No la utilice para recoger elementos encendidos o que emitan humo, tales como cigarrillos, fósforos o cenizas calientes.
- No la utilice sin un Contenedor de Suciedad y los filtros.
- Apague todos los controles antes de desenchufar la aspiradora.
- Preste especial atención cuando limpie escaleras.
- No utilice la aspiradora para limpiar líquidos inflamables o combustibles tales como gasolina. No la utilice en áreas en las que puedan estar presente dichos líquidos.
- Guarde su aspiradora bajo techo en un lugar fresco y seco.
- No utilice cables alargadores ni la enchufe a un tomacorriente con la capacidad de conducción de corriente inadecuada.
- Evite aspirar objetos punzantes.
- Apague siempre este aparato antes de conectar o desconectar la manguera, cambiar el Contenedor de Suciedad, o extraer la placa inferior para su mantenimiento.
- Desenchufe los artefactos eléctricos antes de aspirarlos.
- Este artefacto no está destinado para ser utilizado por niños o ancianos sin supervisión, a menos que hayan sido entrenadas adecuadamente por una persona responsable para asegurar que pueden utilizarlo en forma segura.

INSTRUCCIONES DE SEGURIDAD

- Se debe quitar el enchufe del tomacorriente antes de limpiar o efectuar el mantenimiento del artefacto.
- Si el cable de alimentación está dañado, debe ser reemplazado por el fabricante o su representante de servicio técnico o una persona con calificación similar para evitar un riesgo.
- No use el aparato si se cayó, se dañó o se hundió en agua.
- No utilice el aparato en un espacio cerrado lleno de vapores emitidos por una pintura a base de aceite, un disolvente de pintura, algunas sustancias a prueba de polillas, polvo inflamable u otros vapores explosivos o tóxicos.

GUARDE ESTAS INSTRUCCIONES:

Esta aspiradora es para uso doméstico solamente.

Piezas de montaje

Piezas ensambladas de la aspiradora

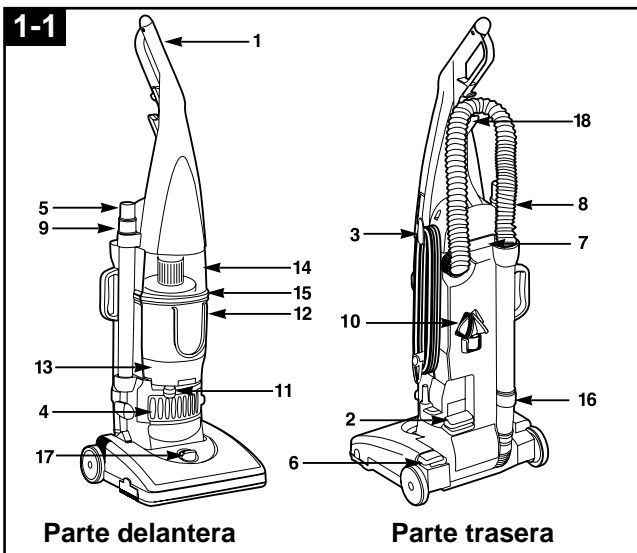

La aspiradora ensamblada lucirá como la ilustración de la izquierda.

1. Mango
2. Interruptor
3. Gancho para soltar rápidamente el cable
4. Filtro post-motor
5. Accesorio de boca fina
6. Pedal de liberación del mango
7. Manija de transporte
8. Manguera
9. Tubos de extensión
10. Accesorio combinado
11. Palanca del extractor de polvo
12. Contenedor de Suciedad
13. Recipiente para el filtro
14. Tanque superior
15. Rejillas de ventilación
16. Base del tubo de la manguera
17. Perilla de ajuste de altura
18. Gancho para la manguera

¡ADVERTENCIA!

PONGA EN FUNCIONAMIENTO LA ASPIRADORA SÓLO CON EL VOLTAJE ESPECIFICADO EN LA PLACA DE CARACTERÍSTICAS

Paso 1. Sujetar el mango

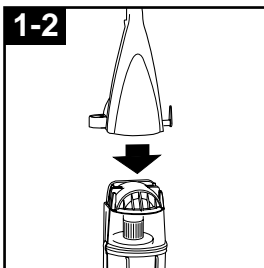

Coloque la aspiradora en posición vertical e inserte la base del mango con firmeza en las ranuras que se encuentran en la parte superior del cuerpo de la aspiradora.

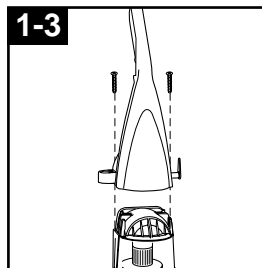

Inserte el tornillo suministrado en el orificio existente. Ajuste el tornillo en forma segura con un destornillador. Antes de asegurar el mango, controle que esté sujeto al cuerpo de la aspiradora y asegúrese de que no quede espacio entre medio.

Paso 2. Sujetar la manguera y los accesorios

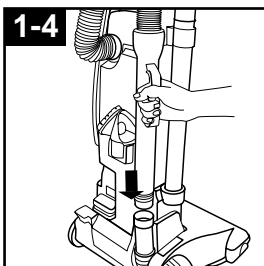

Inserte el extremo del tubo de la manguera con pestañas en la base del tubo de la manguera.

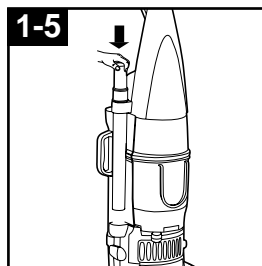

Coloque el tubo de extensión y el accesorio de boca fina juntos en el gancho de almacenamiento.

Funcionamiento

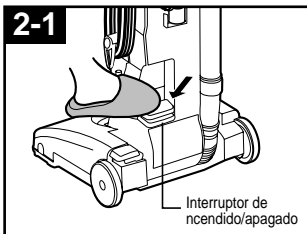

Interruptor de encendido/apagado

1. Para encender la aspiradora, presione el Interruptor.
2. Para apagar la aspiradora, presione nuevamente el Interruptor.

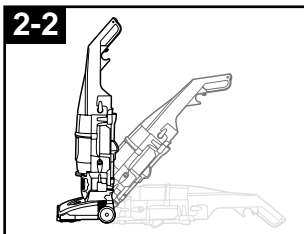

Posiciones del mango

El mango de su aspiradora tiene tres posiciones; **vertical** para el almacenamiento y cuando utiliza accesorios de limpieza za; **operativa** para su uso general sobre alfombras y pisos; **baja** para llegar debajo de los muebles bajos. Pise el pedal de liberación del mango para bajarlo.

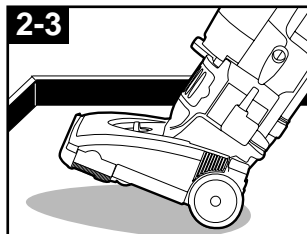

Transportar la aspiradora

Para mover su aspiradora de habitación en habitación, coloque el mango en posición vertical, incline la aspiradora hacia atrás apoyándola sobre sus rueditas traseras y empujela.

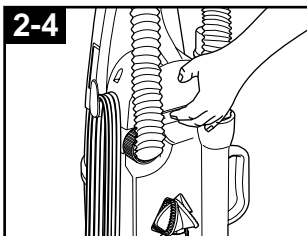

Manija de transporte

La aspiradora también puede moverse utilizando la manija de transporte.

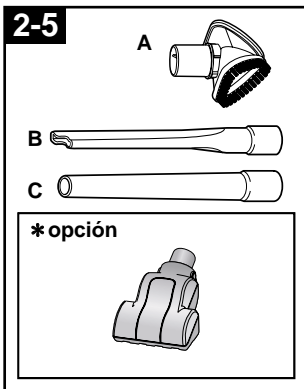

Accesorios de limpieza

Los accesorios se pueden utilizar para limpiar muebles o cortinas, escaleras o rincones.

Coloque la aspiradora sobre el piso con el mango en posición vertical, mientras utiliza los accesorios. No coloque la aspiradora sobre muebles o escalones ya que el cepillo giratorio puede causar daños.

A. Accesorio combinado:

Se incluyen dos tipos de elementos de limpieza en un solo accesorio: rotar para obtener el accesorio deseado.

- Utilice el lado del cepillo para quitarle el polvo a muebles, persianas, libros, lámparas y estantes.
- Utilice el lado de tapicería para cortinas, fundas, almohadones, telas.

B. Accesorio de boca fina:

Utilícelo en rincones, escaleras, zócalos y detrás de los muebles.

C. Tubo de extensión:

Utilícelo con los accesorios deseados y un tubo angosto para un mayor alcance.

* opción : Cepillo con turbina

Consulte las instrucciones separadas.

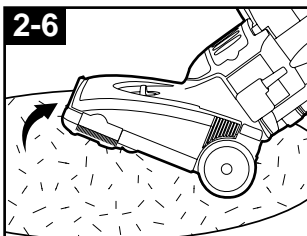

Limpiar los tapetes flexibles livianos

Párese sobre un extremo del tapete y mueva la aspiradora hacia el otro extremo o borde. Antes de llegar al borde, tire hacia abajo el mango. Esto levantará la tobera (parte delantera de la aspiradora) y evitará que el tapete quede aferrado a la aspiradora. Mantenga elevada la parte delantera de la aspiradora para que cuando llegue al borde, quede completamente fuera del tapete. Mueva la aspiradora hacia atrás para volver a comenzar, baje el frente de la aspiradora y haga sólo movimiento s hacia delante.

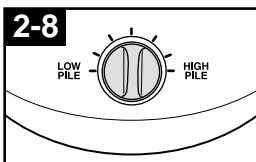
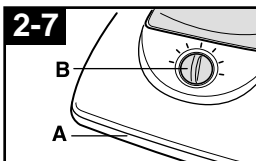

Ajuste de la altura de la alfombra

La limpieza de las alfombras y tapetes se realiza en el frente de la aspiradora (A). En caso de ser necesario elevar y bajar el frente de la aspiradora para las distintas alturas de pelo de la alfombra, rote la perilla de control de altura (B) a la posición deseada.

Para obtener el máximo desempeño de limpieza

- Posición más baja: para todo tipo de alfombras
- Posiciones más altas: para alfombras de pelo largo cuando se desea disminuir el esfuerzo de empuje en tanto que se mantiene un buen desempeño de limpieza.

Nota: Si le cuesta mucho empujar la aspiradora, rote la perilla a la posición más alta que sigue.

Mantenimiento

Familiarícese con estas tareas de mantenimiento del hogar ya que el uso adecuado y el cuidado de su aspiradora asegurarán una constante efectividad de limpieza.

Cuándo vaciar el Contenedor de Suciedad

El contenedor de suciedad debe vaciarse cuando la suciedad llega a la altura de la línea "Completo" que se encuentra a un lado del Contenedor.

Si se acumula más suciedad, su aspiradora no funcionará correctamente.

Nota: Una alfombra nueva tiene fibras sueltas que pueden llenar la bolsa rápidamente cuando la aspira.

Vaciar el Contenedor de Suciedad

Desconecte la aspiradora del tomacorriente.

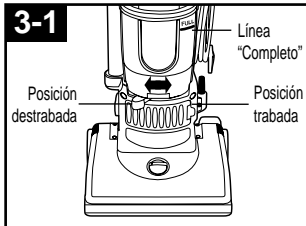

Deslice la palanca del extractor de polvo a la posición "Destrabada". Tome la manija y extraiga el Contenedor de Suciedad directamente para sacarlo de la aspiradora.

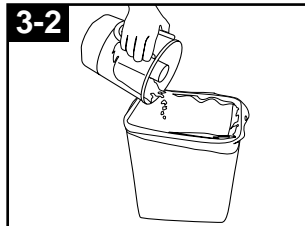

Vierta la suciedad en un tacho de basura. Vuelva a colocar el Contenedor de Suciedad en la aspiradora y deslice la palanca a la posición "Trabada".

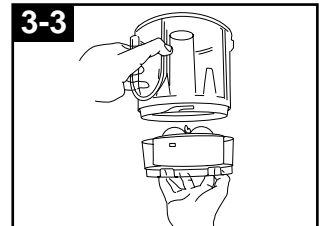

Limpiar los filtros circulares.

Tome el recipiente para el filtro ubicado en la parte inferior del Contenedor de Suciedad y gírelo en sentido contrario a las agujas del reloj para destrabarlo y sacarlo.

Limpiar el filtro pre/post-motor

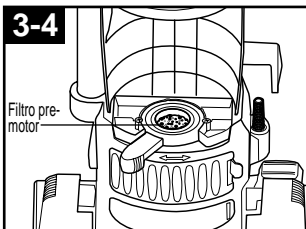

Cómo limpiarlo

Desconecte la aspiradora del tomacorriente.

El filtro pre-motor protege el motor de los desechos.

Está ubicado debajo del Contenedor de Suciedad y el recipiente para el filtro en el centro de la parte circular de la palanca del extractor de polvo.

Quite el filtro circular pequeño y cualquier desecho que quede sobre él. Enjuáguelo bien con agua caliente y séquelo bien antes de volver a colocarlo.

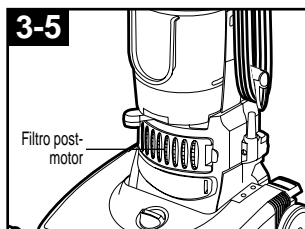

El filtro post-motor ayuda en el proceso de filtración para devolver aire limpio a la habitación. Está ubicado detrás de la puerta en parte delantera de la aspiradora. Cuando el filtro se ensucie, abra la puerta, saque el filtro y límpielo. Vuelva a colocar la puerta insertando las pestañas del lado izquierdo y fijando a presión el lado derecho.

No ponga en funcionamiento la aspiradora sin el filtro pre-motor o el filtro post-motor instalados.

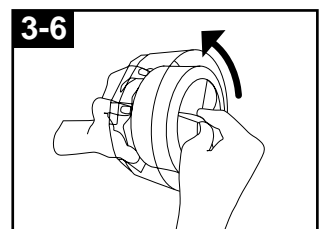

Tome los filtros circulares y gírelos para destrabarlos. Tire hacia arriba para sacarlos.

Separe el filtro circular de espuma externo del filtro plisado interno. Lave cada filtro en forma individual a mano con agua caliente. Puede utilizar un detergente suave si lo desea.

Enjuáguelos bien y déjelos que se sequen al aire por completo antes de volver a unirlos y colocarlos en el recipiente para los filtros.

El recipiente para filtros puede lavarse en agua caliente con un detergente suave. Asegúrese de que esté completamente seco antes de volver a colocar los filtros.

Mantenimiento

La correa

La correa de su aspiradora hace que el agitador rote y es importante para el funcionamiento efectivo de la aspiradora. La correa está ubicada debajo de la placa inferior de la aspiradora y debe controlarse ocasionalmente para asegurarse de que esté en buenas condiciones.

Cuándo reemplazarla

Desconecte la aspiradora del tomacorriente.

Para inspeccionar la correa, saque la placa inferior como se muestra en "Cómo reemplazarla".

Reemplácela si está estirada, cortada o rota.

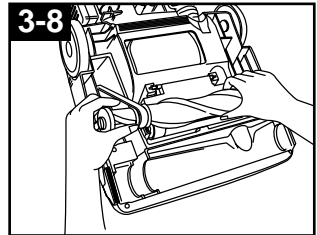
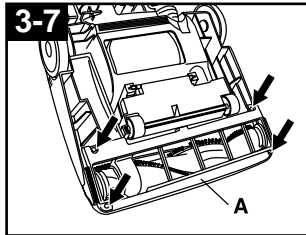

Cómo reemplazarla

Desconecte la aspiradora del tomacorriente.

Coloque el mango en posición baja y voltee la aspiradora para que el lado de abajo quede hacia arriba.

Quite los 4 tornillos como se muestra con un destornillador.

Extraiga el agitador y la correa usada.

Deseche la correa usada.

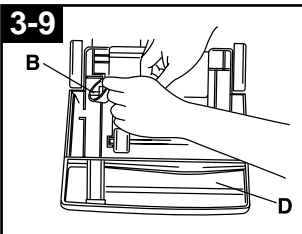

Con las inscripciones hacia fuera y ubicada como se muestra en el recuadro en (D), coloque la nueva correa sobre la pulea del motor (B).

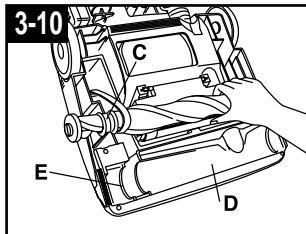

Deslice el agitador a través de la correa y coloque la correa en la guía (C) en el agitador.

Si el escudo protector del agitador (D) se llegara a salir mientras se reemplaza la correa o el agitador, vuelva a colocarlo como se muestra, prestando atención a la colocación de la guía para la correa (D).

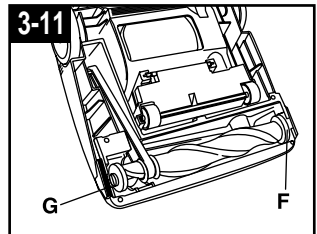

Tome el agitador con firmeza y colóquelo insertando primero el extremo opuesto a la correa en la ranura rectangular (F) en el costado de la aspiradora. Coloque el otro lado del agitador (G) en su lugar. Haga girar el agitador para asegurarse de que la correa no quede enganchada entre el agitador y el escudo protector del agitador.

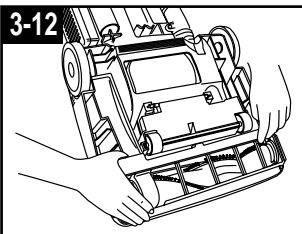

Vuelva a colocar la placa inferior y los 4 tornillos. Apriete los tornillos con firmeza.

Cuándo reemplazar el rodillo agitador

El agitador se debe reemplazar cuando las escobillas del rodillo agitador estén gastadas.

Para inspeccionar la condición de las escobillas,

desconecte la aspiradora del tomacorriente.

Pase el borde de una tarjeta a lo ancho de la placa inferior mientras hace girar el agitador.

Para mantener una limpieza eficaz, reemplace el agitador si las escobillas no tocan la tarjeta.

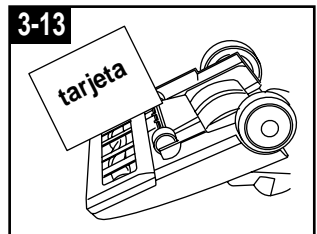

Cómo reemplazarlo

Desconecte la aspiradora del tomacorriente.

Saque la placa inferior, la correa y el agitador según lo indicado en la sección "La correa" que comienza con la Fig. 3-10.

Descarte el agitador viejo.

Siga las instrucciones de la sección "La correa" para volver a colocar la correa, el nuevo agitador y la placa inferior.

Mantenimiento

Eliminar obstrucciones

Desconecte la aspiradora del tomacorriente.

A veces puede obstruirse la manguera de la parte posterior de la aspiradora que lleva la suciedad de la parte delantera a la bolsa de polvo. Si advierte un cambio en el sonido del motor de la aspiradora, controle que no haya obstrucciones.

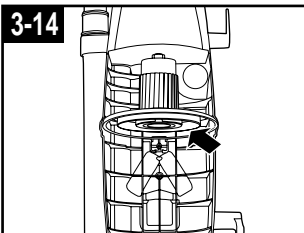

Quite el Contenedor de Suciedad e inspeccione el tanque superior y las rejillas de ventilación. Asegúrese de que las rejillas de ventilación estén instaladas correctamente. Para destrabar las rejillas de ventilación tome el borde y gírelas hacia la izquierda. Tire hacia abajo para sacar las rejillas. Si faltan las rejillas de ventilación o las mismas no están trabadas, inspeccione el tubo que está en el centro del Contenedor de Suciedad.

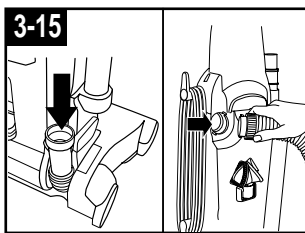

Quite la manguera Twist'n Snap y desconecte el tubo. Controle que no haya obstrucciones en la base de la aspiradora, el tubo, la manguera y la boquilla de succión.

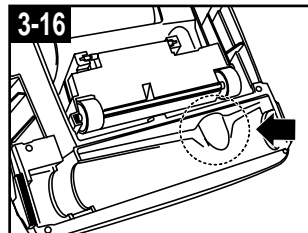

Si la obstrucción persiste, apague la aspiradora y desenchúfela. Quite la placa inferior. Levante la manguera corta de la base de la aspiradora. Inspeccione la manguera y elimine cualquier obstrucción. Vuelva a colocar la manguera corta y la placa inferior.

Solución de problemas

Verifique esta lista de posibles problemas y soluciones antes de llevar su aspiradora a un servicio técnico.

Problema: La aspiradora no funciona

Causa posible

Solución posible

- **No está bien enchufada**
- Enchúfela con firmeza
- **No hay corriente en el toma de pared**
- Controle los fusibles o el disyuntor
- **Se quemó un fusible o saltó el disyuntor**
- Cambie el fusible o vuelva a conectar el disyuntor

Problema: El polvo sale de la bolsa de polvo

Causa posible

Solución posible

- **Bolsa mal colocada**
- Vuelva a colocar la bolsa.
- **Bolsa rota**
- Cambie la bolsa

Problema: Es difícil mover la aspiradora

Causa posible

Solución posible

- **Ajuste de altura de alfombra incorrecto**
- Rote la perilla de control de altura a una posición más baja

Problema: No aspira bien la suciedad

Causa posible

Solución posible

- **Bolsa de polvo llena u obstruida**
- Cambie la bolsa.
- **Correa rota o desgastada**
- Reemplace la correa.
- **Tobera o manguera obstruida**
- Limpie el área de la tobera o la manguera.
- **Agujero en la manguera**
- Reemplace la manguera.
- **Bolsa de polvo mal colocada**
- Coloque la bolsa de polvo correctamente
- **Ajuste de altura de alfombra incorrecto**
- Rote la perilla de control de altura a una posición más baja
- **Obstrucciones en el pasaje del flujo de aire**
- Remueva las obstrucciones.

Problema: Sonido anormal

Causa posible

Solución posible

- **Sonido extraño como de flujo rápido de aire**
- Controle que no haya obstrucciones

Free Manuals Download Website

<http://myh66.com>

<http://usermanuals.us>

<http://www.somanuals.com>

<http://www.4manuals.cc>

<http://www.manual-lib.com>

<http://www.404manual.com>

<http://www.luxmanual.com>

<http://aubethermostatmanual.com>

Golf course search by state

<http://golfingnear.com>

Email search by domain

<http://emailbydomain.com>

Auto manuals search

<http://auto.somanuals.com>

TV manuals search

<http://tv.somanuals.com>