

WF-J1456(W/V/S/C/R) WF-R1256(W/V/S/C/R)  
WF-J1256(W/V/S/C/R) WF-R1056(W/V/S/C/R)  
WF-J1056(W/V/S/C/R) WF-R856(W/V/S/C/R)  
WF-J856(W/V/S/C/R) WF-F1256(W/V/S/C/R)  
WF-B1456(W/V/S/C/R) WF-F1056(W/V/S/C/R)  
WF-B1256(W/V/S/C/R) WF-F856(W/V/S/C/R)  
WF-B1056(W/V/S/C/R) WF-S1056(W/V/S/C/R)  
WF-B856(W/V/S/C/R) WF-S856(W/V/S/C/R)

# Washing Machine user manual

imagine the possibilities

Thank you for purchasing a Samsung product.  
To receive a more complete service,  
please register your product at

[www.samsung.com/global/register](http://www.samsung.com/global/register)



# features

---

- **Child Lock**

The Child Lock function keeps curious little hands out of the washer. This safety feature ensures, that children do not toy with the operation of the washer. It also alerts you when it is activated.

- **Handwash for wool**

Clothes susceptible to damage, such as those made of linen or silk, can be washed just as if they were being washed by hand.

- **Delay Start**



This function enables users to delay the washing machine's starting time for up to 19 hours.

# safety information

Throughout this manual, you'll see Warning and Caution notes. These warnings, cautions, and the important safety instructions that follow do not cover all possible conditions and situations that may occur. It's your responsibility to use common sense, caution, and care when installing, maintaining, and operation your washer. Samsung is not liable for damages resulting from improper use.

## IMPORTANT SAFETY SYMBOLS AND PRECAUTIONS

What the icons and signs in this user manual means:

 <b>WARNING</b>	Hazards or unsafe practices that may result in <b>severe personal injury or death.</b>
 <b>CAUTION</b>	Hazards or unsafe practices that may result in <b>minor personal injury or property damage.</b>
 <b>CAUTION</b>	To reduce the risk of fire, explosion, electric shock, or personal injury when using your washer, follow these basic safety precautions:

## BEFORE USING THE APPLIANCE

 Packing materials can be dangerous to children; keep all packing material (plastic bags, polystyrene, etc.) well out of the reach of children.

The appliance is designed for home use only.

Make sure that water and electrical connections are made by qualified technicians, observing the manufacturer's instructions (see "Installing the Washing Machine") and local safety regulations.

All packaging and shipping bolts must be removed before the appliance is used. Serious damage may occur if they are not removed. See "Removing the shipping bolts".

Before washing clothes for the first time, you must run a complete cycle without clothes. See "Washing for the first time".

## SAFETY INSTRUCTIONS

 Before cleaning or carrying out maintenance, unplug the appliance from the electrical outlet or set the dial to Off.

Make sure that the pockets of all clothing to be washed are empty. Hard, sharp objects, such as coins, safety pins, nails, screws, or stones can cause extensive damage to the appliance.

Always unplug the appliance and turn off the water after use.

Before you open the door of the appliance, check that the water has drained. Do not open the door if you can still see water.

Pets and small children may climb into the appliance. Check the appliance before each use.

# safety information

---

The glass door becomes very hot during the washing cycle. Keep children away from the appliance while it is in use.

Do not attempt to repair the appliance yourself. Repairs made by inexperienced or unqualified persons may cause injury and/or make more serious repairs to the appliance necessary.

If the plug (power supply cord) is damaged, it must be replaced by the manufacturer or its service agent or a similar qualified person in order to avoid a hazard.

This appliance should only be serviced by an authorized service center, and only genuine spare parts should be used.

This appliance is not intended for use by young children or infirm persons unless they have been adequately supervised by a responsible person to ensure that they can use the appliance safely. Young children should be supervised to ensure that they do not play with the appliance.

This appliance has to be connected to the plug endurable to proper power consumption.

This appliance has to be positioned so that the plug is accessible after installation.

Do not use processed water containing oil, cream or lotion, which is usually found in skin-care shops or massage clinics.

- Otherwise this will cause the packing to be deformed, which causes a malfunction or water leak.

A stainless washing tube does not usually rust. However if some metal such as a hair pin is left in the tube for an extended time, the tube could rust.

- Do not leave water or bleach containing chlorine in the tube for an extended period of time.
- Do not regularly use or leave water containing iron in the tube for an extended period of time.
- If rust starts appearing on the surface of the tube, apply a cleansing agent (neutral) to the surface and use a sponge or soft cloth to clean it. (Under no circumstances use a metal brush)

For washing machines with ventilation openings in the base, that a carpet must not obstruct the openings.

Use the new hose-sets and old hose-sets should not be reused.



This marking shown on the product or its literature, indicates that it should not be disposed with other household wastes at the end of its working life. To prevent possible harm to the environment or human health from uncontrolled waste disposal, please separate this from other types of wastes and recycle it responsibly to promote the sustainable reuse of material resources. Household users should contact either the retailer where they purchased this product, or their local government office, for details of where and how they can take this item for environmentally safe recycling. Business users should contact their supplier and check the terms and conditions of the purchase contract. This product should not be mixed with other commercial wastes for disposal.

## 4\_ Safety information

# contents

---

## **INSTALLING THE WASHING MACHINE**

6

- 6 Unpacking the Washing Machine
- 6 Overview of the washing machine
- 7 Selecting a location
- 7 Adjusting the leveling feet
- 7 Removing the shipping bolts
- 8 Connecting the water supply hose (Option)
- 9 Connecting the water supply hose
- 9 Positioning the drain hose
- 10 Plugging in the machine

## **WASHING A LOAD OF LAUNDRY**

11

- 11 Overview of the control panel
- 12 Washing for the first time
- 13 Putting detergent in the washing machine
- 13 Washing clothes using Fuzzy Logic
- 14 Washing clothes manually
- 14 Using delay start
- 15 Washing tips and hints

## **MAINTAINING THE WASHING MACHINE**

16

- 16 Draining the washing machine in an emergency
- 16 Repairing a frozen washing machine
- 16 Cleaning the exterior
- 17 Cleaning the detergent drawer and recess
- 17 Cleaning the debris filter
- 18 Cleaning the water hose mesh filter

## **TROUBLESHOOTING**

19

- 19 Problems and solutions
- 20 Understanding error messages

## **PROGRAMME CHART**

21

- 21 Programme chart

## **APPENDIX**

23

- 23 Fabric care chart
- 23 Electrical warnings
- 23 Protecting the environment
- 24 Declaration of conformity
- 24 Specification

# installing the washing machine

## UNPACKING THE WASHING MACHINE

Unpack your washing machine and inspect it for shipping damage. Also make sure that you have received all of the items shown below. If the washing machine was damaged during shipping or you do not have all of the items, contact your Samsung dealer immediately.

## OVERVIEW OF THE WASHING MACHINE

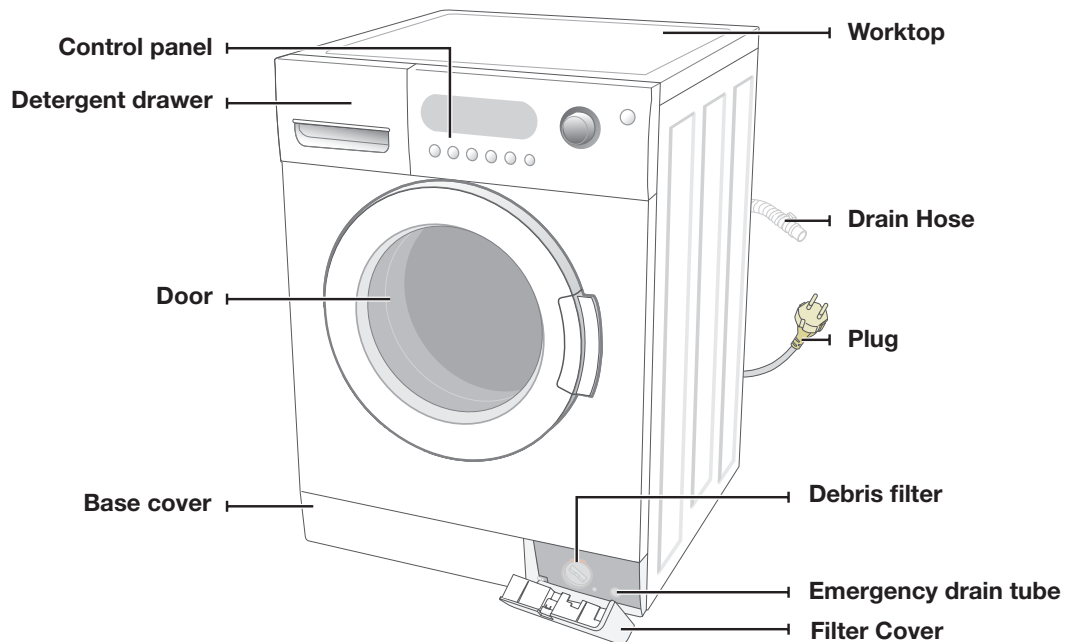

Wrench

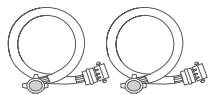

Water supply hose



Hose guide

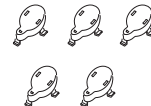

Bolt hole covers

## SELECTING A LOCATION

Before you install the washing machine, select a location with the following characteristics:

- A hard, level surface (if the surface is uneven, see “Adjusting the leveling feet,” below)
- Away from direct sunlight.
- Adequate ventilation
- Room temperature that will not fall below 0 °C
- Away from sources of heat such as coal or gas

Make sure that the washing machine does not stand on its power cord.

Ventilation openings must not be obstructed by carpeting when the washing machine is installed on a carpeted floor.

## ADJUSTING THE LEVELING FEET

If the floor is uneven, adjust the feet (do not insert pieces of wood or any other objects under the feet):

1. Loosen the leg bolt by turning it with your hand until it is at the desired height.
2. Tighten the locking nut by turning it with the supplied wrench.
  - **Place the washer on a sturdy, flat surface.** If the washer is placed on an uneven or weak surface, noise or vibration occurs. (Only a 1 degrees angle is allowed.)



## REMOVING THE SHIPPING BOLTS

Before using the washing machine, you must remove the five shipping bolts from the back of the unit. To remove the bolts:

1. Loosen all bolts with the supplied wrench before removing them.
2. Take each bolt head and pull it through the wide part of the hole. Repeat for each bolt.
3. Fill the holes with the supplied plastic covers.
4. Keep the shipping bolts for future use.

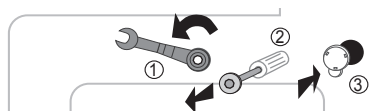

# installing the washing machine

## CONNECTING THE WATER SUPPLY HOSE (OPTION)

1. Remove the adaptor from the water supply hose.



2. First, using a '+' type screw driver, loosen the four screws on the adaptor. Next, take the adaptor and turn part(b) following the arrow until there is a 5mm gap.

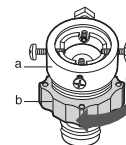

3. Connect adaptor to the water tap by tightening the screws firmly. Then, turn part (b) following the arrow and put(a) and (b) together.

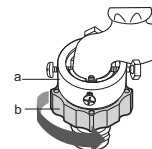

4. Connect the water supply hose to the adaptor. Pull down part (c) of the water supply hose. When you release part (c) the hose automatically connects to the adaptor making a 'click' sound.

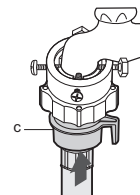

5. Connect the other end of the water supply hose to the inlet water valve at the top of the washer. Screw the hose clockwise all the way in.

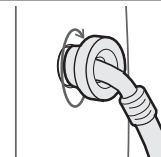

- If the water tap has a screw type faucet, connect the water supply hose to the tap as shown.

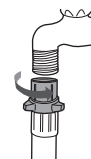

-  After completing connection, if water leaks from the hose, then repeat the same steps. Use the most conventional type of faucet for water supply. In case the faucet is square or too big, remove the spacing ring before inserting the faucet into the adaptor.



## CONNECTING THE WATER SUPPLY HOSE

The water supply hose must be connected to the washing machine at one end and to the water faucet at the other. Do not stretch the water supply hose. If the hose is too short and you do not wish to move the water faucet, replace the hose with a longer, high pressure hose.

### To connect the water supply hose:

1. Take the L-shaped arm fitting for the cold water supply hose and connect to the cold water supply intake on the back of the machine. Tighten by hand.

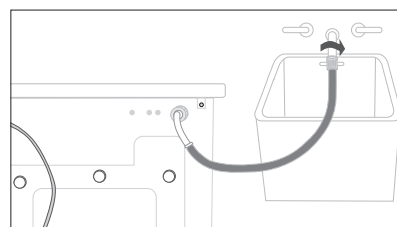

2. Connect the other end of the cold water supply hose to your sink's cold water faucet and tighten it by hand. If necessary, you can reposition the water supply hose at the washing machine end by loosening the fitting, rotating the hose, and retightening the fitting.

### Option:

1. Take the red L-shaped arm fitting for the hot water supply hose and connect to the red hot water supply intake on the back of the machine. Tighten by hand.
2. Connect the other end of the hot water supply hose to your sink's hot water faucet and tighten it by hand.
3. Use a Y-piece if you only want to use cold water.

 The appliance is to be connected to the water mains using new hose-sets and that old hose-sets should not be used.

## POSITIONING THE DRAIN HOSE

The end of the drain hose may be positioned in three ways:

### Over the edge of a sink

The drain hose must be placed at a height of between 60 and 90 cm. To keep the drain hose spout bent, use the supplied plastic hose guide. Secure the guide to the wall with a hook or to the faucet with a piece of string to prevent the drain hose from moving.

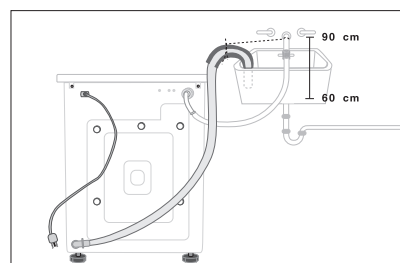

### In a sink drain pipe branch

The drain pipe branch must be above the sink siphon so that the end of the hose is at least 60 cm above the ground.

### In a drain pipe

Samsung recommends that you use a 65 cm high vertical pipe; it must be no shorter than 60 cm and no longer than 90 cm.

# installing the washing machine

## PLUGGING IN THE MACHINE

You **MUST** ground the plug of the washing machine.

Check with a licensed electrician before using the machine to make sure it is properly grounded.

### For U.K. Users.

#### Wiring Instructions

##### - **WARNING THIS APPLIANCE MUST BE EARTHED.**

This appliance must be earthed. In the event of an electrical short circuit, earthing reduces the risk of electric shock providing an escape wire for the electric current.

The appliance is equipped with a mains lead which includes an earth wire for connecting to the earth terminal of your mains plug.

The plug must be plugged into a socket that is properly installed and earthed.

- \* The wires in this mains lead are coloured in accordance with the following code:
  - Green and yellow : Earth
  - Blue : Neutral
  - Brown : Live
- AS the colours of the wires in the mains lead of this appliance may not correspond with the coloured markings indentifying the terminals in your plug, proceed as follows.
- Connect the green and yellow wire to the terminal in the plug marked with the letter E or the earth symbol ( $\perp$ ) or coloured green or green-and-yellow.
- Connect the blue wire to the terminal marked with the letter N or coloured black.
- Connect the brown wire to the terminal marked with the letter L or coloured red.
- \* Consult a qualified electrician or service technician if in doubt about any of these instructions.

The manufacturer of this washing machine will not accept any liability for damage to persons or material for non observance of these requirements.

There are no user serviceable parts inside the washing machine and if the mains lead of this appliance is damaged, it must only be replaced by qualified service personnel approved by the manufacturer because special tools are required.

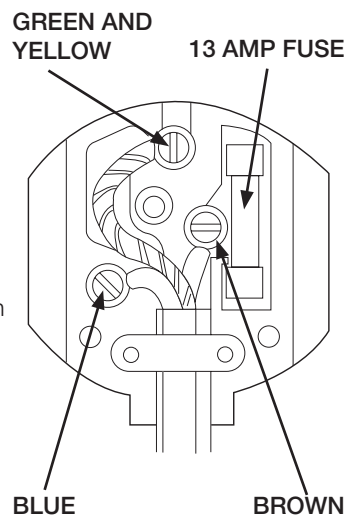

#### **WARNING**

Ensure that the plug and power cord are not damaged before use. If you have any reason to remove the moulded plug from this appliance, immediately remove the fuse and dispose of the plug. Do not connect the plug to a mains socket under any circumstances as there is a danger of electric shock.















#### **CIRCUITS**

Your washing machine should be operated on a separate circuit from other appliances. Failure to do this may cause the circuit breaker to trip or the fuse to blow.

# washing a load of laundry

## OVERVIEW OF THE CONTROL PANEL



<p><b>1</b> DIGITAL GRAPHIC DISPLAY</p>	<p>Displays the remaining wash cycle time, all of washing information and error messages.</p>								
<p><b>2</b> WASH SELECTION BUTTON</p>	<p>Press the button to select wash. Wash is available only with Baby Cotton, Heavy Soil, Mixed Load, Calm Wash, Cotton, Coloureds, Synthetics, Delicates.</p>								
<p><b>3</b> TEMPERATURE SELECTION BUTTON</p>	<p>Press the button repeatedly to cycle through the available water temperature options (cold water, 30 °C, 40 °C , 60 °C and 95 °C).</p>								
<p><b>4</b> RINSE SELECTION BUTTON</p>	<p>Press the <b>Rinse</b> button to add rinse cycles. Maximum number of rinse cycles is five.</p>								
<p><b>5</b> CHILD LOCK SELECTION BUTTON</p>	<p>This is a button for preventing children from manipulating the washing machine.</p> <p><b>On/Off</b> - To set the program on: Press the <b>Start/Pause</b> button to turn on the washing machine.</p> <p>Press and hold down the <b>Rinse</b> and <b>Spin</b> button for 2-3 seconds. It can only be activated when the machine is turned on. Once you set the 'Child Lock' function while in washing, no button is activated until you set it off. Only <b>Power</b> button can activate. The Child Lock lamp lights on and off.</p> <p>To set the program off: Press and hold down the <b>Rinse</b> and <b>Spin</b> button again for 2-3 seconds, then the lamp lights off and is set off.</p> <p> Check out the 'Child Lock' function first when no button is activated while the washing machine is working.</p>								
<p><b>6</b> SPIN SELECTION BUTTON</p>	<p>Press the button repeatedly to cycle through the available spin speed options.</p> <table border="1" data-bbox="532 1529 1303 1688"> <tr> <td>WF-J1456/B1456</td> <td>Rinse Hold, , 400, 800, 1200, 1400 rpm</td> </tr> <tr> <td>WF-J1256/B1256/R1256/F1256</td> <td>Rinse Hold, , 400, 800, 1000, 1200 rpm</td> </tr> <tr> <td>WF-J1056/B1056/R1056/F1056/S1056</td> <td>Rinse Hold, , 400, 600, 800, 1000 rpm</td> </tr> <tr> <td>WF-J856/B856/R856/F856/S856</td> <td>Rinse Hold, , 400, 600, 800, 800+ rpm</td> </tr> </table> <p><b>No spin</b>  - The laundry remains in the drum without being spun after the final drain.</p> <p><b>Rinse Hold</b> - The laundry remains soaking in the final rinse water. Before the laundry can be unloaded, either 'Drain' or the 'Spin' program must be run.</p>	WF-J1456/B1456	Rinse Hold,  , 400, 800, 1200, 1400 rpm	WF-J1256/B1256/R1256/F1256	Rinse Hold,  , 400, 800, 1000, 1200 rpm	WF-J1056/B1056/R1056/F1056/S1056	Rinse Hold,  , 400, 600, 800, 1000 rpm	WF-J856/B856/R856/F856/S856	Rinse Hold,  , 400, 600, 800, 800+ rpm
WF-J1456/B1456	Rinse Hold,  , 400, 800, 1200, 1400 rpm								
WF-J1256/B1256/R1256/F1256	Rinse Hold,  , 400, 800, 1000, 1200 rpm								
WF-J1056/B1056/R1056/F1056/S1056	Rinse Hold,  , 400, 600, 800, 1000 rpm								
WF-J856/B856/R856/F856/S856	Rinse Hold,  , 400, 600, 800, 800+ rpm								

# washing a load of laundry

<b>7 DELAY START SELECTION BUTTON</b>	Press the button repeatedly to cycle through the available delayed start options (from 4 hours to 24 hours in one hour increments). Displayed hours means the time of finished washing-cycle.
<b>8 MEMORY BUTTON</b>	Press the button, select frequently used functions, press <b>Start/Pause</b> button to save the settings automatically.
<b>9 FUZZY CONTROL DIAL</b>	Turn the dial to select one of the 14 available wash programs. Cotton, Coloureds, Synthetics, Delicates, Wool, Hand wash, Quick, Rinse+Spin, Spin, Drain, Baby Cotton, Heavy Soil, Mixed Load, Calm Wash
<b>10 START/PAUSE SELECTION BUTTON</b>	Press to pause and restart programs. Press the <b>Start/Pause</b> button before adding the laundry. This can only be selected within 5 minutes of the start.
<b>11 POWER BUTTON</b>	Press once to turn the washing machine on, press again to turn the washing machine off. If the washing machine power is left on for longer than 10 minutes without any buttons being touched, the power automatically turns off.

## WASHING FOR THE FIRST TIME

Before washing clothes for the first time, you must run a complete cycle without clothes.

### To do this:

1. Press the **Power** button.
2. Pour a little detergent into compartment(II) in the detergent drawer.
3. Turn on the water supply to the washing machine.
4. Press the **Temp.** button repeatedly until 40 °C is displayed.
5. Press the **Start/Pause** button.
  - This will remove any water from the manufacturer's test run remaining in the machine.

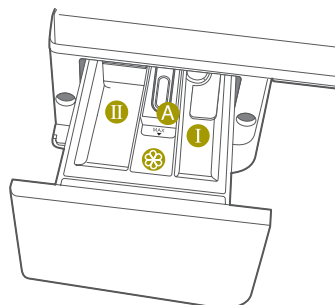

**Dispenser** ①: Detergent for prewash or starch.

**Dispenser** ②: Detergent for main wash, water softener, pre-soaking agent, bleach and stain removal product.

**Dispenser** ③: Additives, e.g. fabric softener or former (fill no higher than lower edge of insert "A")

## PUTTING DETERGENT IN THE WASHING MACHINE

1. Pull out the detergent drawer.
2. Add laundry detergent into compartment (II).
3. Add softener into compartment (III) (if you desire).
4. Add prewash detergent into compartment (I) (if you desire).



Concentrated or thick fabric softener and conditioner must be diluted with a little water before being poured into the dispenser (prevents the overflow from becoming blocked).

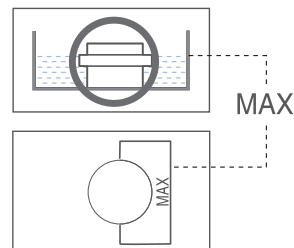

## WASHING CLOTHES USING FUZZY LOGIC

Your new washing machine makes washing clothes easy, using Samsung's "Fuzzy Logic" automatic control system. When you select a wash programme, the machine will set the correct temperature, washing time, and washing speed.

### To wash clothes using the Fuzzy Logic programs:

1. Turn on your sink's water faucet.
  2. Press the **Power** button.
  3. Open the door.
  4. Load the articles one at a time loosely into the drum, without overfilling.
  5. Close the door.
  6. Add the detergent, softener, and wash detergent (if necessary) into the appropriate compartment.
-  Wash is only available when washing Duvet, Bedding, Towel, Curtain, Cotton, Coloureds, Synthetics and Delicates programs. It is only necessary if your clothing is heavily soiled.

7. Turn the Fuzzy Control dial to select the appropriate program for the type of clothes Cotton, Coloureds, Synthetics, Delicates, Wool, Hand wash, Quick, Rinse+Spin, Spin, Drain, Baby Cotton, Heavy Soil, Mixed Load, Calm Wash.
- You will see the indicators light up on the control panel.

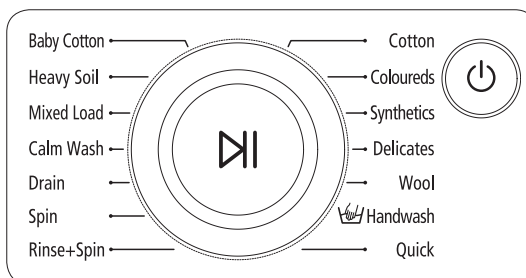

8. At this time, you can control the washing type, wash temperature, rinsing times, spin speed, delay time by pressing the appropriate option button.
9. Press the **Start/Pause** button on the Fuzzy Control dial and the wash cycle will begin. The process indicator will light up and the remaining time for the cycle will appear in the display.

### When the cycle is finished:

After the total cycle has finished, the power will turn off automatically.

1. Open the door.
2. Remove laundry.

# washing a load of laundry

## WASHING CLOTHES MANUALLY

You can wash clothes manually without using the Fuzzy Logic feature.

### To do so:

1. Turn the water supply on.
2. Press the **Power** button on the washing machine.
3. Open the door.
4. Load the articles one at a time loosely into the drum, without overfilling.
5. Close the door.
6. Put the detergent and, if necessary, softener or prewash detergent, in the appropriate compartments.
7. Press the **Temp.** button to select the temperature.  
(cold water, 30°C, 40°C, 60°C, 95°C)
8. Press the **Rinse** button to select the required number of rinse cycles.  
Maximum number of rinse cycles is five.  
The washing duration will be prolonged accordingly.
9. Press the **Spin** button to select the spin speed.



The rinse hold program allows you to take clothes that are dripping wet out of the washing machine

No spin(  ) - The laundry remains wet without spinning after final Rinse

10. Press the **Delay Start** button repeatedly to cycle through the available delayed start options (from 4 hours to 24 hours in one hour increments). Displayed hours means the time of finished washing-cycle.
11. Press the **Start/Pause** button and the machine will begin the cycle.

## USING DELAY START

You can set the washing machine to finish your wash automatically at a later time, choosing from 4 to 24 hours delay (in 1 hour increments). Displayed hours means the time of finished washing-cycle.

### To do this:

1. Manually or automatically set your washing machine for the type of clothes you are washing.
2. Press the **Delay Start** button repeatedly until the delay time is set.
3. Press the **Start/Pause** button. The 'Delay Start' indicator will light, and the clock will begin counting down until it reaches your finish time.
4. To cancel 'Delay Start', press the **Power** button, then turn the washing machine on again.

## WASHING TIPS AND HINTS

**Sorting your laundry:** Sort your laundry according to the following characteristics:

- **Type of fabric care label symbol:** Sort laundry into cottons, mixed fibers, synthetics, silks, wools and rayon.
- **Colour:** Divide whites and colours. Wash new, coloured items separately.
- **Size:** Placing items of different sizes in the same load will improve the washing action.
- **Sensitivity:** Wash delicate items separately, using the Delicate wash programme for pure new wool, curtains and silk articles. Check the labels on the items you are washing or refer to the fabric care chart in the appendix.

**Emptying pockets:** Coins, safety pins and similar items can damage linen, the washing machine drum, and the water tank.

**Securing fasteners:** Close zippers and fasten buttons or hooks; loose belts or ribbons should be tied together.

**Prewashing cotton:** Your new washing machine, combined with modern detergents, will give perfect washing results, thus saving energy, time, water and detergent. However, if your cotton is particularly dirty, use a prewash with a protein-based detergent.

**Determining load capacity:** Do not overload the washing machine or your laundry may not wash properly. Use the chart below to determine the load capacity for the type of laundry you are washing.

Fabric Type	Load Capacity				
	WF-J1456/ J1256/ J1056/J856	WF-B1456/ B1256/ B1056/B856	WF-R1256/ R1056/R856	WF-F1256/ F1056/F856	WF-S1056/ S856
<b>Coloured/cotton</b>					
- average/lightly soiled	7.0 kg	6.2 kg	5.2 kg	4.5 kg	3.5 kg
- heavily soiled	7.0 kg	6.2 kg	5.2 kg	4.5 kg	3.5 kg
<b>Synthetic</b>	3.0 kg	3.0 kg	2.5 kg	2.5 kg	2.0 kg
<b>Delicate</b>	2.5 kg	2.5 kg	2.0 kg	2.0 kg	1.5 kg
<b>Wool</b>	2.0 kg	2.0 kg	1.5 kg	1.5 kg	1.5 kg

**Detergent tips:** The type of detergent you should use is based on the type of fabric (cotton, synthetic, delicate items, wool), colour, wash temperature, degree and type of soiling.

Always use "low suds" laundry soap, which is designed for automatic washing machines.

Follow the detergent manufacturer's recommendations based upon the weight of the laundry, the degree of soiling, and the hardness of the water in your area. If you do not know how hard your water is, ask your water authority.

 Keep detergents and additives in a safe, dry place out of the reach of children.

# maintaining the washing machine

## DRAINING THE WASHING MACHINE IN AN EMERGENCY

WF-J1456/J1256/J1056/J856/B1456/B1256/B1056/B856

1. Unplug the washing machine from the power supply.
2. Open the filter-cover by using a coin or a key.

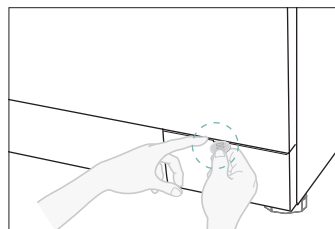

3. Unscrew the emergency drain cap by turning left. Grip the cap on the end of the emergency drain tube and slowly pull it out about 15 cm.
4. Allow all the water to flow into a bowl.
5. Reinsert the drain tube and screw the cap back on.
6. Replace the filter-cover.

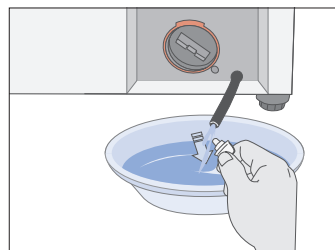

## REPAIRING A FROZEN WASHING MACHINE

If the temperature drops below freezing and your washing machine is frozen:

1. Unplug the washing machine.
2. Pour warm water on the source faucet to loosen the water supply hose.
3. Remove the water supply hose and soak it in warm water.
4. Pour warm water into the washing machine drum and let it sit for 10 minutes.
5. Reconnect the water supply hose to the water faucet and check if the water supply and drain operations are normal.

## CLEANING THE EXTERIOR

1. Wipe the washing machine surfaces, including the control panel, with a soft cloth and nonabrasive household detergents.
2. Use a soft cloth to dry the surfaces.
3. Do not pour water on the washing machine.



## CLEANING THE DETERGENT DRAWER AND RECESS

1. Press the release lever on the inside of the detergent drawer and pull it out.
2. Remove the cap from compartment (⊗).
3. Wash all of the parts under running water.
4. Clean the drawer recess with an old toothbrush.
5. Reinsert the cap (Pushing it firmly into place) and replace the liquid detergent divider into the drawer.
6. Push the drawer back into place.
7. Run a rinse programme without any laundry in the drum.

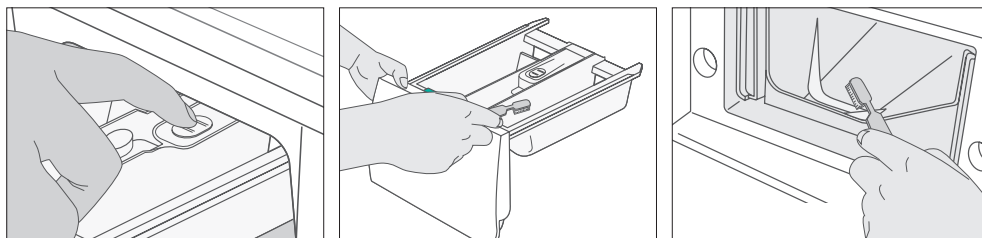

## CLEANING THE DEBRIS FILTER

Clean the debris filter 5 or 6 times a year, or when you see the following error message on the display:

5E

1. Open the filter-cover, see "Draining the washing machine in an emergency" on page 16.
2. Unscrew emergency drain cap by turning left and drain off all the water.  
See "Draining the washing machine in an emergency" on page 16.
3. Unscrew the filter cap and take it out.
4. Wash any dirt or other material from the filter. Make sure the drain pump propeller behind the filter is not blocked. Replace the filter cap.
5. Replace the filter-cover.

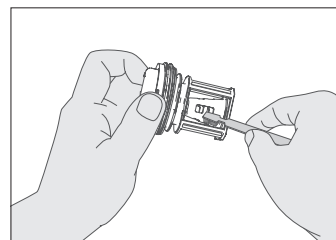

# maintaining the washing machine

## CLEANING THE WATER HOSE MESH FILTER

You should clean the water hose mesh filter at least one time per year, or when you see the following error message on the display:

4E

**To do this:**

1. Turn off the water source to the washing machine.
2. Unscrew the hose from the back of the washing machine.
3. With a pair of pliers, gently pull out the mesh filter from the end of the hose and rinse it under water until clean. Also clean the inside and outside of the threaded connector.
4. Push the filter back into place.
5. Screw the hose back onto the washing machine.
6. Turn on the faucet and make sure the connections are watertight.

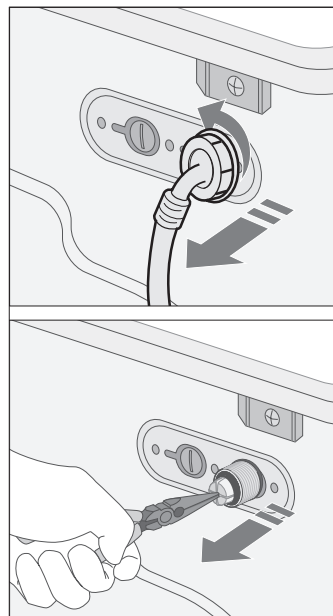

# troubleshooting

## PROBLEMS AND SOLUTIONS

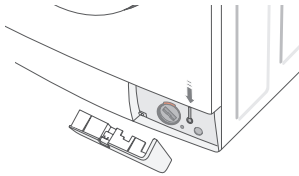
PROBLEM	SOLUTION
The washing machine will not start	<ul style="list-style-type: none"> <li>• Make sure the door is firmly closed.</li> <li>• Make sure the washing machine is plugged in.</li> <li>• Make sure the water source faucet is turned on.</li> <li>• Make sure to press the Start/Pause button.</li> </ul>
No water or insufficient water supply	<ul style="list-style-type: none"> <li>• Make sure the water source faucet is turned on.</li> <li>• Make sure the water source hose is not frozen.</li> <li>• Make sure the water intake hose is not bent.</li> <li>• Make sure the filter on the water intake hose is not clogged.</li> </ul>
Detergent remains in the detergent drawer after the wash program is complete	<ul style="list-style-type: none"> <li>• Make sure the washing machine is running with sufficient water pressure.</li> <li>• Put the detergents in the inner parts of the detergent drawer(away from the outside edges).</li> </ul>
Washing machine vibrates or is too noisy	<ul style="list-style-type: none"> <li>• Make sure the washing machine is set on a level surface. If the surface is not level, adjust the washing machine feet to level the appliance.</li> <li>• Make sure that the shipping bolts are removed.</li> <li>• Make sure the washing machine is not touching any other object.</li> <li>• Make sure the laundry load is balanced.</li> </ul>
The washing machine does not drain and/or spin	<ul style="list-style-type: none"> <li>• Make sure the drain hose is not squashed or bent.</li> <li>• Make sure the water hose mesh filter is not clogged.</li> </ul>
The Door does not open	<ol style="list-style-type: none"> <li>1. Disconnect the power plug from the power supply.</li> <li>2. Remove the water from the washing machine.</li> <li>3. Open the filter cover using a coin.</li> <li>4. Locate the orange plastic tab and pull forward to open the door. ; Except 800rpm models as WF-J856(W/V/S/C/R) , B856(W/V/S/C/R) , R856(W/V/S/C/R) , F856(W/V/S/C/R) , S856(W/V/S/C/R)</li> <li>5. The door will not open until 3 minutes after the machine stops or the power turns off. ; Only 800rpm models as WF-J856(W/V/S/C/R) , B856(W/V/S/C/R) , R856(W/V/S/C/R) , F856(W/V/S/C/R) , S856(W/V/S/C/R)</li> </ol> 

# troubleshooting

## UNDERSTANDING ERROR MESSAGES

ERROR CODE	SOLUTION
dE	<ul style="list-style-type: none"><li>• Close the door.</li></ul>
4E	<ul style="list-style-type: none"><li>• Make sure the source water faucet is turned on.</li><li>• Check the water pressure.</li></ul>
5E	<ul style="list-style-type: none"><li>• Clean the debris filter.</li><li>• Make sure the drainage hose is installed correctly.</li></ul>
UE	<ul style="list-style-type: none"><li>• Laundry load is unbalanced; loosen any tangled laundry. If only one item of clothing needs washing, such as a bathrobe or jeans, the final spin result might be unsatisfactory and an "UE" error message will be shown in the display window.</li></ul>
cE/3E	<ul style="list-style-type: none"><li>• Call after-sales service.</li></ul>

### Before contacting After-Sales service:

1. Try to remedy the problem (See "Troubleshooting" on this page).
2. Restart the programme to see if the fault is repeated.
3. If the malfunction persists, call after-sales service and describe the problem.

# programme chart

## PROGRAMME CHART

(● user option)

Program	Max Load(kg)					Detergent and additives			Temp (Max)	Spin Speed (Max) rpm				Delay Start	Cycle Time (min)
	WF-J1456/J1256/J1056/J856	WF-B1456/B1256/B1056/B856	WF-R1256/R1056/R856	WF-F1256/F1056/F856	WF-S1056/S856	Pre-Wash	Wash	Softener		WF-J1456/B1456	WF-J1256/B1256/R1256/F1256	WF-J1056/B1056/R1056/F1056/S1056	WF-J856/B856/R856/F856/S856		
Cotton	7.0	6.2	5.2	4.5	3.5	●	yes	●	95	1400	1200	1000	800+	●	126
Coloureds	7.0	6.2	5.2	4.5	3.5	●	yes	●	60	1400	1200	1000	800+	●	99
Synthetics	3.0	3.0	2.5	2.5	2.0	●	yes	●	60	800	800	800	800	●	72
Delicates	2.5	2.5	2.0	2.0	1.5	●	yes	●	40	800	800	600	600	●	55
Wool	2.0	2.0	1.5	1.5	1.5	-	yes	●	40	400	400	400	400	●	40
Handwash	2.0	2.0	1.5	1.5	1.5	-	yes	●	40	400	400	400	400	●	35
Quick	3.0	3.0	2.0	2.0	1.5	-	yes	●	60	1400	1200	1000	800+	●	47

Program	Type of wash
Cotton	Averagely or lightly soiled cottons, bed linen, table linen, underwear, towels, shirts, etc.
Coloureds	Averagely or lightly soiled cottons, bed linen, table linen, underwear, towels, shirts, etc.
Synthetics	Averagely or lightly soiled blouses, shirts, etc., Made of polyester (diolen, trevira), polyamide (perlon, nylon) or other similar blends.
Delicates	Delicate curtains, dresses, skirts, shirts and blouses.
Wool	Only machine washable woollens with pure new wool label.
Handwash	Very light wash course like hand wash.
Quick	Lightly soiled cottons or linen blouses, shirts, dark coloured terry cloth, coloured linen articles, jeans, etc.

1. Programme with prewash lasts approx. 15 minutes longer.
2. The programme duration data has been measured under the conditions specified in Standard IEC 456.
3. Consumption in individual homes may differ from the values given in the table due to variations in the pressure and temperature of the water supply, the load and the type of laundry.

# programme chart





























(● user option)

Program	Max Load(kg)					Detergent and additives			Temp (Max)	Spin Speed (Max) rpm				Delay Start	Cycle Time (min)
	WF-J1456/J1256/J1056/J856	WF-B1456/B1256/B1056/B856	WF-R1256/R1056/R856	WF-F1256/F1056/F856	WF-S1056/S856	Pre-Wash	Wash	Softener		WF-J1456/B1456	WF-J1256/B1256/R1256/F1256	WF-J1056/B1056/R1056/F1056/S1056	WF-J856/B856/R856/F856/S856		
Baby Cotton	7.0	6.2	5.2	4.5	3.5	●	yes	●	95	1400	1200	1000	800+	●	122
Heavy Soil	7.0	6.2	5.2	4.5	3.5	●	yes	●	60	1400	1200	1000	800+	●	109
Mixed Load	2.5	2.5	2.0	2.0	1.5	●	yes	●	60	800	800	800	800	●	77
Calm Wash	3.0	3.0	2.0	2.0	1.5	●	yes	●	40	No Spin				●	98

Program	Type of wash
Baby Cotton	Averagely or lightly soiled baby cottons, bed linen, table linen, underwear, towels, shirts, etc.
Heavy Soil	Stained or heavy soiled cottons, bed linen, table linen, underwear, towels, shirts, jeans, etc.
Mixed Load	A mix of lightly soiled cottons and synthetic fabrics.
Calm Wash	Extremely low noise level during the entire cycle and finish rinse hold. Cottons, bed linen, table linen, underwear, towels, shirts.

# appendix

## FABRIC CARE CHART

	Resistant material		Can be ironed at 100°C max
	Delicate fabric		Do not iron
 	Item may be washed at 95°C		Can be dry cleaned using any solvent
 	Item may be washed at 60°C		Dry clean with perchloride, lighter fuel, pure alcohol or R113 only
 	Item may be washed at 40°C		Dry clean with aviation fuel, pure alcohol or R113 only
 	Item may be washed at 30°C		Do not dry clean
	Item may be hand washed		Dry flat
	Dry clean only		Can be hung to dry
	Can be bleached in cold water		Dry on clothes hanger
	Do not bleach		Tumble dry, normal heat
	Can be ironed at 200°C max		Tumble dry, reduced heat
	Can be ironed at 150°C max		Do not tumble dry

## ELECTRICAL WARNINGS

To reduce the risk of fire, electrical shock, and other injuries, keep these safety precautions in mind:

- Operate the appliance only from the type of power source indicated on the marking label. If you are not sure of the type of power supplied to your home, consult your appliance dealer or local power company.
- Use only a grounded or polarized outlet. This plug will fit into the power outlet only one way. If you are unable to insert the plug fully into the outlet, try reversing the plug. If the plug still doesn't fit, contact your electrician to replace your outlet.
- Protect the power cord. Power supply cords should be routed so that they are unlikely to be walked on or pinched by items placed on or against them. Pay particular attention to cords at plugs, convenience receptacles, and the point where they exit from the unit.
- Do not overload the wall outlet or extension cords. Overloading can result in fire or electric shock.

## PROTECTING THE ENVIRONMENT

- This appliance is manufactured from recyclable materials. If you decide to dispose of this appliance, please observe local waste disposal regulations. Cut off the power cord so that the appliance cannot be connected to a power source. Remove the door so that animals and small children cannot get trapped inside the appliance.
- Do not exceed the detergent quantities recommended in the detergent manufacturers' instructions.
- Use stain removal products and bleaches before the wash cycle only when strictly necessary.
- Save water and electricity by only washing full loads (the exact amount depends upon the program used).

# appendix

## DECLARATION OF CONFORMITY

This appliance complies with European safety standards, EC directive 93/68 and EN Standard 60335.

## SPECIFICATION

TYPE		FRONT LOADING WASHER								
DIMENSIONS	WF-J1456/J1256/J1056/J856				WF-B1456/B1256/B1056/B856					
	W598 mm X D600 mm X H844 mm				W598 mm X D550 mm X H844 mm					
WATER PRESSURE		50 kPa ~ 800 kPa								
WATER VOLUME		60 ℓ				54 ℓ				
NET WEIGHT	WF-J1456/J1256	WF-J1056/J856		WF-B1456/B1256		WF-B1056/B856				
	71 kg	70 kg		71 kg		70 kg				
WASH and SPIN CAPACITY		7.0 kg (Dry Laundry)				6.2 kg (Dry Laundry)				
POWER CONSUMPTION	MODEL	WF-J1456/J1256/J1056/J856				WF-B1456/B1256/B1056/B856				
	WASHING AND HEATING	220 V		2000 W		220 V		2000 W		
		240 V		2400 W		240 V		2400 W		
	SPIN	MODEL	WF-J1456	WF-J1256	WF-J1056	WF-J856	WF-B1456	WF-B1256	WF-B1056	WF-B856
		230 V	700 W	360 W	320 W	270 W	580 W	530 W	500 W	430 W
PUMPING		34 W								
PACKAGE Wt	MODEL	WF-J1456/J1256/J1056/J856				WF-B1456/B1256/B1056/B856				
	PAPER	2.5 kg				2.5 kg				
	PLASTIC	1.0 kg				1.0 kg				
SPIN REVOLUTION	MODEL	WF-J1456/B1456	WF-J1256/B1256	WF-J1056/B1056	WF-J856/B856					
	rpm	1400	1200	1000	800					



TYPE		FRONT LOADING WASHER								
DIMENSIONS	WF-R1256/ R1056/R856		WF-F1256/ F1056/F856			WF-S1056/ S856				
	W598 mm X D450 mm X H844 mm		W598 mm X D404 mm X H844 mm			W598 mm X D340 mm X H844 mm				
WATER PRESSURE		50 kPa ~ 800 kPa								
WATER VOLUME		49 ℓ		48 ℓ			43 ℓ			
NET WEIGHT	WF- R1256	WF-R1056/R856			WF-F1256/ F1056/F856			WF-S1056/ S856		
	67 kg	66 kg			62 kg			55 kg		
WASH and SPIN CAPACITY		5.2 kg (Dry Laundry)			4.5 kg (Dry Laundry)			3.5 kg (Dry Laundry)		
POWER CONSUMPTION	MODEL		WF-R1256/R1056/R856			WF-F1256/F1056/F856			WF-S1056/S856	
	WASHING AND HEATING		220 V	1900 W		220 V	1800 W		220 V	1800 W
			240 V	2200 W		240 V	2100 W		240 V	2100 W
	SPIN	MODEL	WF- R1256	WF- R1056	WF- R856	WF- F1256	WF- F1056	WF- F856	WF- S1056	WF- S856
		230 V	550 W	500 W	430 W	270 W	230 W	180 W	250 W	200 W
PUMPING		34 W								
PACKAGE Wt	MODEL		WF-R1256/R1056/R856			WF-F1256/F1056/F856			WF-S1056/S856	
	PAPER		2.1 kg			1.9 kg			1.8 kg	
	PLASTIC		0.9 kg			0.8 kg			0.8 kg	
SPIN REVOLUTION	MODEL		WF-R1256/F1256			WF-R1056/F1056/S1056			WF-R856/F856/ S856	
	rpm		1200			1000			800	



Contact SAMSUNG WORLD WIDE

If you have any questions or comments relating to Samsung products, please contact the SAMSUNG customer care center.

Code No. DC68-02176W\_EN

WF-J1456(W/V/S/C/R) WF-R1256(W/V/S/C/R)  
WF-J1256(W/V/S/C/R) WF-R1056(W/V/S/C/R)  
WF-J1056(W/V/S/C/R) WF-R856(W/V/S/C/R)  
WF-J856(W/V/S/C/R) WF-F1256(W/V/S/C/R)  
WF-B1456(W/V/S/C/R) WF-F1056(W/V/S/C/R)  
WF-B1256(W/V/S/C/R) WF-F856(W/V/S/C/R)  
WF-B1056(W/V/S/C/R) WF-S1056(W/V/S/C/R)  
WF-B856(W/V/S/C/R) WF-S856(W/V/S/C/R)

# Перална машина ръководство за потребителя

## представи си възможностите

Благодарим ви за покупката на продукт на Samsung.  
За да получите по-пълно обслужване,  
регистрайте продукта си на

[www.samsung.com/global/register](http://www.samsung.com/global/register)



# ФУНКЦИИ

---

- **Заклучване за деца**

Функцията “Заклучване за деца” пази от пералнята любопитните ръчички. Тази функция на безопасност гарантира, че децата няма да си играят с работата на пералнята. Тя също ви предупреждава, когато е активирана.

- **Ръчно пране за вълна**

Дрехи, които са податливи на увреждане като тези направени от лен или коприна, могат да се перат все едно се перат на ръка.

- **Забавено включване**

Тази функция на позволява използването на забавяне на включването на пералнята до 19 часа.

# информация за безопасността



В това ръководство ще видите бележки, озаглавени “Предупреждение” и “Внимание”.

Тези бележки за предупреждение, внимание и важни инструкции за безопасността, които следват, не обхващат всички възможни състояния и ситуации, които може да възникнат.

Ваша е отговорността да използвате здрав разум, внимание и грижи, когато инсталирате, поддържате и работите с вашата перална машина. Samsung не носи отговорност за щети, възникнали от неправилна употреба.

## ВАЖНИ СИМВОЛИ И ПРЕДПАЗНИ МЕРКИ ЗА БЕЗОПАСНОСТТА

Какво означават иконите и означенията в това ръководство за потребителя:

 <b>ПРЕДУПРЕЖДЕНИЕ</b>	Рискове или небезопасна практика, която може да доведе до <b>тежко нараняване или смърт на лица</b> .
 <b>ВНИМАНИЕ</b>	Рискове или небезопасна практика, която може да доведе до <b>незначително нараняване повреда на имущество</b> .
 <b>ВНИМАНИЕ</b>	За да намалите риска от пожар, експлозия, удар с електрически ток или нараняване на лица при използването на вашата перална машина, следвайте тези основни предпазни мерки:

## ПРЕДИ ДА ИЗПОЛЗВАТЕ УРЕДА



**ВНИМАНИЕ**

Опаковъчните материали могат да бъдат опасни за деца - пазете всички опаковъчни материали (полиетиленови гликове, полистирен и т. н.) далеч извън обсега на деца.

Уредът е предназначен само за домашна употреба.

Свързването към водопровода и електрическата мрежа трябва да се извърши от квалифицирани техници, като се спазват указанията на производителя (вж. “Инсталиране на пералната машина”) и действащата нормативна уредба за безопасността.

Цялата опаковка и транспортните болтове трябва да се свалят, преди уредът да се използва. Ако това не се направи, може да възникне сериозна повреда. Вж. “Сваляне на транспортните болтове”.

Преди да перете дрехи за пръв път, трябва да изпълните един пълен цикъл без поставени дрехи. Вж. “Пране за пръв път”.

## ИНСТРУКЦИИ ЗА БЕЗОПАСНОСТ



**ПРЕДУПРЕЖДЕНИЕ**

Преди почистване или техническо обслужване, извадете щепсела от контакта или завъртете диска на Off (Изкл.).

Уверете се, че джобовете на дрехите от прането са празни.

Твърди, остри предмети като монети, карфици, гвоздеи, винтове или камъни могат да предизвикат сериозна повреда на уреда.

Винаги изваждайте щепсела от контакта и спирайте водата след употреба.

Преди да отворите вратичката на уреда, проверете дали цялата вода се е източила. Ако все още се вижда вода, не отваряйте вратичката.

# информация за безопасността

В уреда могат да влязат домашни любимци или малки деца. Проверявайте уреда преди всяка употреба.

Стъклената вратичка се нагорещява силно по време на цикъла на пране. Пазете децата далеч от уреда, когато той се използва.

Не се опитвайте да ремонтирате уреда сами. Ремонти, извършени от неопитни или неквалифицирани лица, може да предизвикат нараняване и/или да доведат до необходимост от по-сериозен ремонт на уреда.

Ако щепселът (захранващият кабел) е повреден, той трябва да бъде заменен от производителя, негов сервизен представител или лице със сходна квалификация, за да се избегне риск.

Сервиз на този уред трябва да се извършва само от упълномощен сервизен център, като се използват само оригинални резервни части.

Този уред не е предназначен за употреба от малки деца или немощни лица, ако върху тях не е приложен подходящ надзор от отговорно лице, за да се гарантира, че ще използват уреда безопасно. Малките деца трябва да бъдат под надзор, за да се гарантира, че няма да си играят с уреда.

Този уред трябва да бъде свързан към щепсел с достатъчна издръжливост, за да се гарантира неговата консумация на електроенергия.

Този уред трябва да бъде поставен така, че щепселът да бъде достъпен след инсталирането му.

Не използвайте обработена вода, съдържаща мазнини, крем или лосион, която обикновено се продава в магазините за грижи за кожата или клиниките за масаж.

- Това може да деформира опаковката, което да предизвика неизправност или протичане на вода.

Тръба за промиване от неръждаема стомана нормално не може да ръждяса. Ако обаче в тръбата за по-дълго време остане метален предмет като фиба, тръбата може да ръждяса.

- Не оставяйте вода или избелител, съдържащ хлор, в тръбата за дълъг период от време.
- Като правило не използвайте и не оставяйте в тръбата за дълъг период от време вода, съдържаща желязо.
- Ако по повърхността на тръбата започне да се появява ръжда, използвайте препарат за почистване (неутрален) и гъба или мека кърпа, за да я почистите. (В никакъв случай не използвайте метална четка.)

За перални машини с вентилационни отвори в основата се погрижете да няма килим, който да пречи на отворите.

Използвайте новите маркучи за свързване – стари маркучи не трябва да се използват повторно.



Тази маркировка, означена върху изделието или документацията му, показва, че след завършване на експлоатационния му живот той не трябва да се изхвърля като останалите битови отпадъци. За да се избегне възможна опасност за околната среда или човешкото здраве от неконтролирано изхвърляне на отпадъци, отделяйте този уред от другите видове отпадъци и го рециклирайте по отговорен начин, за да съдействате за устойчивото повторно използване на суровините. Битовите потребители трябва да се обърнат или към магазина, откъдето са купили този уред, или към местните органи, за подробни данни къде и как могат да предадат този уред за рециклиране, безопасно за околната среда. Потребителите от предприятията трябва да се обърнат към доставчика си и да проверят условията в договора за покупка. Това изделие не трябва да се смесва с други търговски отпадъци при изхвърляне.

## 4\_ информация за безопасността

# СЪДЪРЖАНИЕ

<b>ИНСТАЛИРАНЕ НА ПЕРАЛНАТА МАШИНА</b>	<b>6</b>	Разопаковане на пералната машина
	6	Общ преглед на пералната машина
	7	Избор на място
	7	Регулиране на крачетата за нивелиране
	7	Сваляне на транспортните болтове
	8	Свързване на маркуча за подаване на вода (опция)
	9	Свързване на маркуча за подаване на вода
	9	Разполагане на маркуча за оттичане
	10	Включване на машината в контакта

<b>ПРАНЕ НА ДРЕХИ</b>	<b>11</b>	Общ преглед на контролния панел
	12	Прање за пръв път
	13	Зареждане на перилен препарат в пералната машина
	13	Прање на дрехи с използване на променлива логика
	14	Ръчно прање на дрехи
	14	Използване на забавено включване
	15	Указания и съвети при прање

<b>ОБСЛУЖВАНЕ НА ПЕРАЛНАТА МАШИНА</b>	<b>16</b>	Източване на пералната машина в случай на злополука
	16	Ремонтиране на замръзнала перална машина
	16	Почистване отвън
	17	Почистване на чекмеджето за перилен препарат и гнездото му
	17	Почистване на филтъра за остатъци
	18	Почистване на мрежестия филтър на маркуча за вода

<b>ОТСТРАНЯВАНЕ НА НЕИЗПРАВНОСТИ</b>	<b>19</b>	Проблеми и решения
	20	Разбиране на съобщенията за грешка

<b>ТАБЛИЦА НА ПРОГРАМИТЕ</b>	<b>21</b>	Таблица на програмите
------------------------------	-----------	-----------------------

<b>ПРИЛОЖЕНИЕ</b>	<b>23</b>	Таблица за грижи за тъканите
	23	Предупреждения за електроинсталацията
	23	Опазване на околната среда
	24	Декларация за съответствие
	24	Спецификации

# инсталиране на пералната машина

## РАЗОПАКОВАНЕ НА ПЕРАЛНАТА МАШИНА

Разопакувайте своята перална машина и я проверете за повреди вследствие на транспортирането. Уверете се също, че сте получили всички елементи, показани по-долу. Ако пералната машина е повредена по време на транспортирането или не са ви дадени всички елементи, се обърнете незабавно към своя дилър на Samsung.

## ОБЩ ПРЕГЛЕД НА ПЕРАЛНАТА МАШИНА

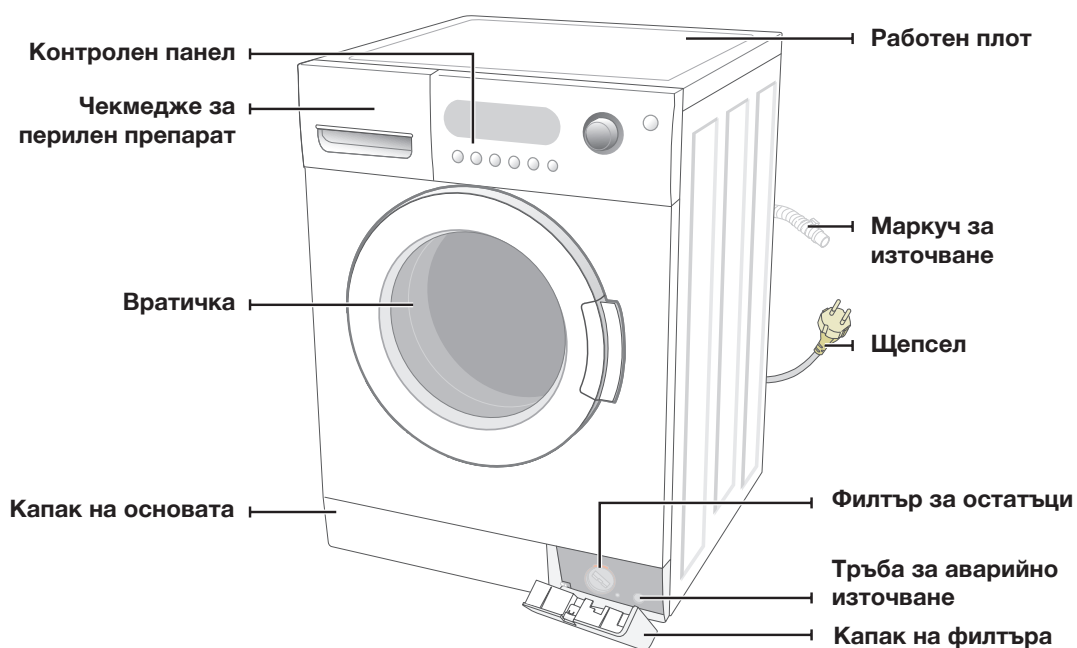

Гаечен ключ

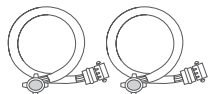

Маркуч за подаване на вода



Водач за маркуча

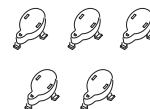

Тапи за отворите на болтовете



## ИЗБОР НА МЯСТО

Преди да инсталирате пералната машина, изберете място със следните характеристики:

- Твърда, хоризонтална повърхност (ако повърхността не е хоризонтална, вж. “Регулиране на крачетата за нивелиране” по-долу)
- Далеч от пряка слънчева светлина
- Достатъчна вентилация
- Температура на помещението, която да не пада под 0°C
- Далеч от източници на топлина, например въглища или газ

Внимавайте пералната машина да не застъпва захранващия си кабел.

Вентилационните отвори не трябва да бъдат закрити от килима, когато пералната машина е поставена върху под с килим.

## РЕГУЛИРАНЕ НА КРАЧЕТАТА ЗА НИВЕЛИРАНЕ

Ако подът е неравен, регулирайте крачетата (не поставяйте трупчета или други предмети под крачетата):

1. Разхлабете болта на крачето, като го завъртите с ръка, докато застане на желаната височина.
2. Завинтете контрагайката с приложения гаечен ключ.

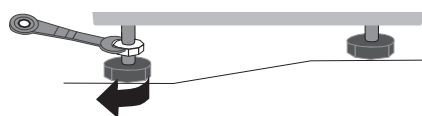

- **Поставете пералнята на стабилна, равна повърхност.**

Ако пералнята е поставена върху неравна или неустойчива повърхност, възникват шум или вибрации. (Позволява се само наклон до 1 градус.)

## СВАЛЯНЕ НА ТРАНСПОРТНИТЕ БОЛТОВЕ

Преди да използвате пералната машина, трябва първо да свалите петте транспортни болта от гърба на уреда. За да свалите болтовете:

1. Разхлабете всички болтове с приложения гаечен ключ, преди да ги свалите.
2. Хванете всеки болт за главата и го извадете през широката част на отвора. Повторете за всеки болт.
3. Затворете отворите с приложените пластмасови тапи.
4. Запазете транспортните болтове за бъдеща употреба.

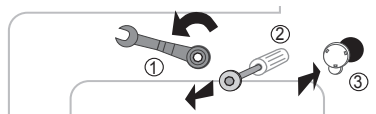

# инсталиране на пералната машина

## СВЪРЗВАНЕ НА МАРКУЧА ЗА ПОДАВАНЕ НА ВОДА (ОПЦИЯ)

1. Свалете адаптера от маркуча за подаване на вода.

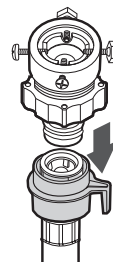

2. Първо, като използвате кръстата отвертка, разхлабете четирите винта на адаптера. След това вземете адаптера и завинтете частта (b) по посока на стрелката, докато междината стане 5 мм.

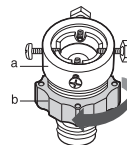

3. Свържете адаптера към крана на водата, като завинтите винтовете здраво. След това завинтете частта (b) по посока на стрелката и съберете части (a) и (b).

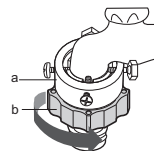

4. Свържете маркуча за подаване на вода към адаптера. Издърпайте надолу частта (c) на маркуча за подаване на вода. Когато освободите частта (c), маркучът автоматично се свързва към адаптера, като се чува звук на щракване.

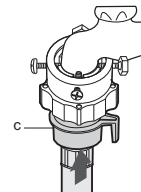

5. Свържете другия край на маркуча за подаване на вода към вентила за подаване на вода отгоре на пералнята. Завинтете маркуча докрай по посока на часовниковата стрелка.



- Ако кранът на водата е винтов тип, свържете крана на маркуча за подаване на вода, както е показано.

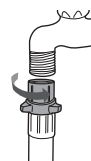

-  След като изпълните съединението, ако от маркуча има изтичане на вода, повторете същите стъпки. За подаване на вода използвайте най-обикновен вид кран. В случай, че кранът е квадратен или твърде голям, свалете раздалечителния пръстен, преди да поставите крана в адаптера.

## 8\_ инсталиране на пералната машина

## СВЪРЗВАНЕ НА МАРКУЧА ЗА ПОДАВАНЕ НА ВОДА

Маркучът за подаване на вода трябва да се свърже към пералната машина от единия край и към водопроводен кран от другата. Не опъвайте маркуча за подаване на вода. Ако маркучът е твърде къс и не желаете да местите водопроводния кран, заменете маркуча с по-дълъг маркуч за високо налягане.

### За да свържете маркуча за подаване на вода:

1. Вземете Г-образния накрайник на маркуча за подаване на студена вода и го поставете на входния отвор за подаване на студената вода на гърба на машината. Затегнете на ръка.

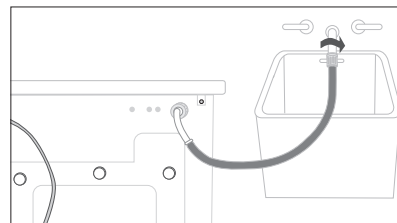

2. Поставете другия край на маркуча за подаване на студена вода към водопроводния кран за студена вода на мивката и го затегнете на ръка. Ако е необходимо, можете да преместите маркуча за подаване на вода от края към пералната машина, като разхлабите накрайника, завъртите маркуча и отново затегнете накрайника.

### Опция:

1. Вземете червения Г-образен накрайник за маркуча за подаване на гореща вода и го поставете на червения входен отвор за подаване на горещата вода на гърба на машината. Затегнете на ръка.
2. Поставете другия край на маркуча за подаване на гореща вода върху водопроводния кран за гореща вода на мивката и го затегнете на ръка.
3. Използвайте разклонител, ако искате да използвате само студена вода.

 Уредът трябва да се свърже към водопроводната мрежа посредством нови уплътнения - стари уплътнения не трябва да се използват.

## РАЗПОЛАГАНЕ НА МАРКУЧА ЗА ОТТИЧАНЕ

Краят на маркуча за оттичане може да се разположи по три начина:

### През ръба на мивка

Маркучът за оттичане трябва да се постави на височина между 60 и 90 см. За да запазите края на маркуча за оттичане огънат, използвайте приложения водач за маркуча. Закрепете водача към стената с кука или към крана с връзка, за да предотвратите преместването на маркуча за оттичане.

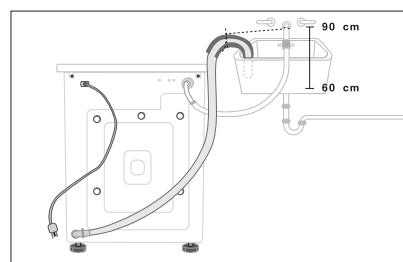

### В разклонение на тръбата на канала на мивка

Разклонението на тръбата на канала трябва да се намира над сифона на мивката, така че краят на маркуча да е поне на 60 см над пода.

### В канална тръба

Samsung препоръчва да използвате вертикална тръба, висока 65 см; тя не трябва да е по-къса от 60 см и по-дълга от 90 см.

# инсталиране на пералната машина

## ВКЛЮЧВАНЕ НА МАШИНАТА В КОНТАКТА

НЕОБХОДИМО е да заземите щепсела на пералната машина.

Допитайте се до правоспособен електротехник, преди да използвате пералната машина, за да се уверите, че тя е заземена правилно.

### За потребители от Великобритания

#### Инструкции за свързване към електрическата мрежа

#### **ВНИМАНИЕ! ТОЗИ УРЕД ТРЯБВА ДА БЪДЕ ЗАЗЕМЕН.**

Този уред трябва да бъде заземен. В случай на електрическо късо съединение, заземяването намалява риска от токов удар, като предоставя проводник за разреждане на електрическата верига.

Уредът е снабден с мрежов кабел, който включва заземителен проводник за свързване към клемата на заземяването на вашия мрежов кабел.

Щепселът трябва да се постави в контакт, който е правилно инсталиран и заземен.

- \* Проводниците в този мрежов кабел са оцветени в съответствие със следното кодиране:
  - Зелено и жълто: Земя
  - Синьо: Нула
  - Кафяво: Фаза
- ТЪЙ КАТО цветовете на проводниците в мрежовия кабел на този уред може да не отговарят на цветовите означения, обозначаващи клемите във вашия щепсел, постъпете по следния начин.
- Свържете проводника в зелено и жълто към клемата в щепсела, която е означена с буквата E или символа за земя ( $\perp$ ) или е оцветена в зелено или зелено и жълто.
- Свържете синия проводник към клемата, означена с буквата N или оцветена в черно.
- Свържете кафявия проводник към клемата, означена с буквата L или оцветена в червено.
- \* Допитайте се до квалифициран електротехник или сервизен техник, ако се съмнявате по отношение на някоя от тези инструкции.  
Производителят на тази перална машина не поема никаква отговорност за увреждания на лица или материални щети при неспазването на тези изисквания.  
Вътре в пералната машина няма части, които да могат да се обслужват от потребителя, и ако мрежовият кабел на този уред е повреден, той може да бъде заменен само от квалифициран сервизен персонал, одобрен от производителя, тъй като се изискват специални инструменти.

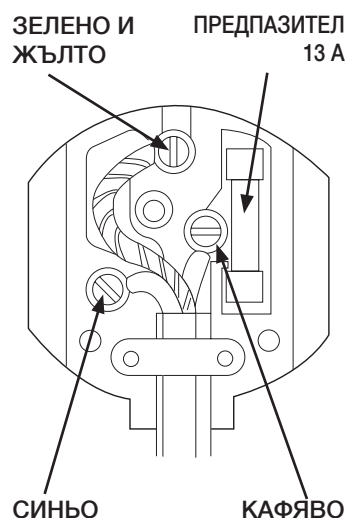

#### **ПРЕДУПРЕЖДЕНИЕ**

Преди употреба се уверете, че щепселът и захранващият кабел не са повредени. Ако имате причина да специално формования щепсел от този уред, незабавно извадете предпазителя и изхвърлете щепсела.

Не свързвайте щепсела към контакт на електрозахранването при никакви обстоятелства, тъй като има опасност от токов удар.

#### **ВЕРИГИ**

Вашата перална машина трябва да работи във верига, отделна от другите уреди. При неспазване на това прекъсвачът може да изключи или предпазителят да изгори.

# пране на дрехи

## ОБЩ ПРЕГЛЕД НА КОНТРОЛНИЯ ПАНЕЛ



<p><b>1 ЦИФРОВ ГРАФИЧЕН ДИСПЛЕЙ</b></p>	<p>Показва оставащото време от цикъла на пране, цялата информация за прането и съобщения за грешка.</p>								
<p><b>2 БУТОН ЗА ИЗБОР WASH (ПРАНЕ)</b></p>	<p>Натиснете бутона, за да изберете предпране. Предпране се предлага само за Baby Cotton (Памук за бебе), Heavy Soil (Силно замърсени), Mixed Load (Смесено пране), Calm Wash (Безшумно пране), Cotton (Памук), Coloureds (Цветно), Synthetics (Синтетично), Delicates (Фино).</p>								
<p><b>3 БУТОН ЗА ИЗБОР НА ТЕМПЕРАТУРА</b></p>	<p>Натиснете този бутон неколккратно, за да преминете циклично през предлаганите възможности за температурата (студена вода, 30°C, 40°C, 60°C и 95°C).</p>								
<p><b>4 БУТОН ЗА ИЗБОР RINSE (ИЗПЛАКВАНЕ)</b></p>	<p>Натиснете бутона <b>Rinse (Изплакване)</b>, за да добавите цикли на изплакване. Максималният брой цикли на изплакване е пет.</p>								
<p><b>5 БУТОН ЗА ИЗБОР НА ЗАЩИТА ЗА ДЕЦА</b></p>	<p>Това е бутон, който не позволява на деца да си играят с пералната машина.</p> <p><b>Включване/Изключване. - За да включите програмата: Натиснете бутона Start/Pause (Старт/пауза), за да включите пералната машина.</b></p> <p>Натиснете и задръжте бутона <b>Rinse (Изплакване)</b> и бутона <b>Spin (Центрофуга)</b> в продължение на 2-3 сек. Тази защита може да се включи само когато машината е включена. След като функцията Child Lock (Защита за деца) е включена по време на пране, не може да се активира никакъв бутон, докато не я изключите. Само бутонът <b>Power (Захранване)</b> може да я включи. Лампичката Child Lock (Защита за деца) мига.</p> <p>За да изключите програмата: Натиснете и задръжте бутона <b>Rinse (Изплакване)</b> и бутона <b>Spin (Центрофуга)</b> за 2-3 секунди, при което лампичката ще изгасне и функцията ще се изключи.</p> <p> Когато пералната машина работи, а никакъв бутон не може да се активира, проверете първо функцията Child Lock (Защита за деца).</p>								
<p><b>6 БУТОН ЗА ИЗБОР SPIN (ЦЕНТРОФУГИРАНЕ)</b></p>	<p>Натиснете бутона неколккратно, за да преминете циклично през предлаганите възможности за скорост на центрофугиране.</p> <table border="1" data-bbox="559 1533 1315 1730"> <tr> <td>WF-J1456/B1456</td> <td>Rinse Hold (Задържане на изплакването), ☒, 400, 800, 1200, 1400 об./мин.</td> </tr> <tr> <td>WF-J1256/B1256/R1256/F1256</td> <td>Rinse Hold (Задържане на изплакването), ☒, 400, 800, 1000, 1200 об./мин.</td> </tr> <tr> <td>WF-J1056/B1056/R1056/F1056/S1056</td> <td>Rinse Hold (Задържане на изплакването), ☒, 400, 600, 800, 1000 об./мин.</td> </tr> <tr> <td>WF-J856/B856/R856/F856/S856</td> <td>Rinse Hold (Задържане на изплакването), ☒, 400, 600, 800, 800+ об./мин.</td> </tr> </table> <p>Без центрофуга ☒ - Прането остава барабана, без да се центрофугира след заключителното изцеждане.</p> <p>Rinse Hold (Задържане на изплакването) Прането остава наkisнато във водата на заключителното изплакване. Преди прането да може да се извади, трябва да се изпълни програма Drain (Изцеждане) или Spin (Центрофугиране).</p>	WF-J1456/B1456	Rinse Hold (Задържане на изплакването), ☒, 400, 800, 1200, 1400 об./мин.	WF-J1256/B1256/R1256/F1256	Rinse Hold (Задържане на изплакването), ☒, 400, 800, 1000, 1200 об./мин.	WF-J1056/B1056/R1056/F1056/S1056	Rinse Hold (Задържане на изплакването), ☒, 400, 600, 800, 1000 об./мин.	WF-J856/B856/R856/F856/S856	Rinse Hold (Задържане на изплакването), ☒, 400, 600, 800, 800+ об./мин.
WF-J1456/B1456	Rinse Hold (Задържане на изплакването), ☒, 400, 800, 1200, 1400 об./мин.								
WF-J1256/B1256/R1256/F1256	Rinse Hold (Задържане на изплакването), ☒, 400, 800, 1000, 1200 об./мин.								
WF-J1056/B1056/R1056/F1056/S1056	Rinse Hold (Задържане на изплакването), ☒, 400, 600, 800, 1000 об./мин.								
WF-J856/B856/R856/F856/S856	Rinse Hold (Задържане на изплакването), ☒, 400, 600, 800, 800+ об./мин.								

# пране на дрехи

<b>7</b> БУТОН ЗА ИЗБОР DELAY START (ЗАБАВЕНО ВКЛЮЧВАНЕ)	Натиснете този бутон неколkokратно, за да преминете циклично през предлаганите възможности за забавено включване (от 4 до 24 часа на стъпки от един час). Показаните на дисплея часове означават времето на завършване на цикъла на пране.
<b>8</b> БУТОН MEMORY (ПАМЕТ)	Натиснете бутона, изберете често използвани функции и натиснете бутона <b>Start/Pause (Старт/пауза)</b> , за да запазите настройките автоматично.
<b>9</b> ДИСК ЗА ПРОМЕНЛИВО УПРАВЛЕНИЕ	Завъртете диска, за да изберете от 14-те предлагани програми за пране. Cotton (Памук), Coloureds (Цветно), Synthetics (Синтетично), Delicates (Фино), Wool (Вълна), Hand wash (Пране на ръка), Quick (Бързо), Rinse+Spin (Изплакване+центрофуга), Spin (Центрофуга), Drain (Изцеждане), Baby Cotton (Памук за бебе), Heavy Soil (Силно замърсени), Mixed Load (Смесено пране), Calm Wash (Безшумно пране)
<b>10</b> БУТОН ЗА ИЗБОР START/PAUSE (СТАРТ/ПАУЗА)	Натиснете за спиране и отново пускане на програмите. Натиснете бутона <b>Start/Pause (Старт/пауза)</b> , преди да добавите прането. Това може да се избере само до 5 минути след старта.
<b>11</b> БУТОН ЗА ВКЛЮЧВАНЕ	При първото натискане пералната машина се включва, а при ново натискане се изключва. Ако пералната машина остане включена за по-дълго от 10 минути, без да бъдат докоснати никакви бутони, захранването автоматично се изключва.

## ПРАНЕ ЗА ПРЪВ ПЪТ

Преди да перете дрехи за пръв път, трябва да изпълните един пълен цикъл без поставени дрехи.

### За да направите това:

1. Натиснете бутона **Power** (Захранване).
2. Поставете малко перилен препарат в отделението (II) в чекмеджето за перилен препарат.
3. Отворете крана за подаване на вода към пералната машина.
4. Натиснете бутона **Temp** (Температура) неколkokратно, докато се покаже 40 °C.
5. Натиснете бутона **Старт/пауза**.
  - С това ще бъде отстранена водата от изпитанията на производителя, която може да е останала в пералната машина.

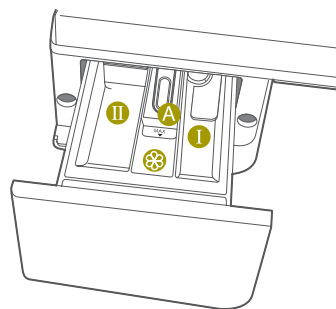

**Отделение I:** Перилен препарат за предпране или колосване.

**Отделение II:** Перилен препарат за основно пране, омекотител на водата, препарат за на кисване, избелител или препарат за отстраняване на петна.

**Отделение B:** Добавки, например омекотител на тъкани (не напълвайте по-високо от долния ръб на вложката "A")

## ЗАРЕЖДАНЕ НА ПЕРИЛЕН ПРЕПАРАТ В ПЕРАЛНАТА МАШИНА

1. Изтеглете чекмеджето за перилен препарат.
2. Добавете перилен препарат за пране в отделение (II).
3. Добавете омекотител в отделение (III) (по желание).
4. Добавете перилен препарат за предпране в отделение (I) (по желание).



ВНИМАНИЕ

Концентрирани или гъсти омекотители и ароматизатори на тъкани трябва преди поставяне в отделението да се разреждат във вода (предотвратява преливане или запушване).

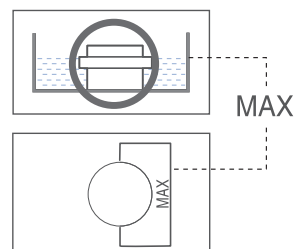

## ПРАНЕ НА ДРЕХИ С ИЗПОЛЗВАНЕ НА ПРОМЕНЛИВА ЛОГИКА

Вашата нова перална машина улеснява прането на дрехи, като използва автоматичната система за управление "Променлива логика" на Samsung. Когато изберете програма за пране, машината ще зададе правилната температура, време за пране и скорост на пране.

### За да перете с използване на програми с променлива логика:

1. Отворете крана на водата на мивката.
2. Натиснете бутона **Power** (Захранване).
3. Отворете вратичката.
4. Заредете дрехите една по една свободно в барабана, без да го препълвате.
5. Затворете вратичката.
6. Добавете перилния препарат, омекотител и препарат за пране (ако е необходимо) в съответното отделение.



Пране се предлага само при програми на пране Duvet (Юргани), Bedding (Спално бельо), Towel (Хавлии), Curtain (Пердета), Cotton (Памук), Coloureds (Цветно), Synthetics (Синтетично) и Delicates (Фино). То е необходимо само ако вашето пране е силно замърсено.

7. Завъртете диска за променливо управление, за да изберете съответната програма за вида на дрехите Cotton (Памук), Coloureds (Цветно), Synthetics (Синтетично), Delicates (Фино), Wool, Hand wash (Пране на ръка), Quick (Бързо), Rinse+Spin (Изплакване+центрофуга), Spin (Центрофуга), Drain (Изцеждане), Baby Cotton (Памук за бебе), Heavy Soil (Силно замърсени), Mixed Load (Смесено пране), Calm Wash (Безшумно пране). На контролния панел ще видите как индикаторите светват.

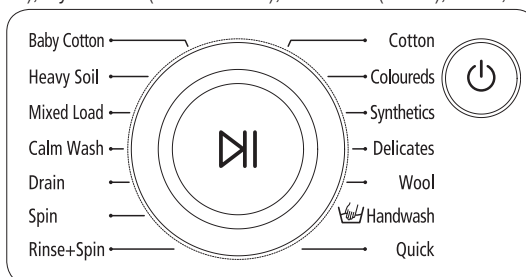

8. В този момент можете да регулирате типа и температурата на пране, времената на изплакване, скоростта на центрофугиране, времето на забавяне, като натиснете бутона на съответната функция.
9. Натиснете бутона "Старт/пауза" върху диска за променливо управление и цикълът на пране започва. Индикаторът на процеса ще светне и на дисплея ще се появи оставащото време от цикъла.

### След като цикълът завърши:

След пълното завършване на цикъла захранването се изключва автоматично.

1. Отворете вратичката.
2. Извадете прането.

# пране на дрехи

## РЪЧНО ПРАНЕ НА ДРЕХИ

Можете да перете дрехите ръчно, без използване на функцията променлива логика.

### За да направите това:

1. Отворете крана за подаване на вода.
2. Натиснете бутона **Power** (Захранване) на пералната машина.
3. Отворете вратичката.
4. Заредете дрехите една по една свободно в барабана, без да го препълвате.
5. Затворете вратичката.
6. Заредете перилния препарат и, ако е необходимо, омекотител или препарат за предпране в съответното отделение.
7. Натиснете бутона **Temp. (Температура)**, за да изберете температурата (студено пране, 30°C, 40°C, 60°C, 95°C)
8. Натиснете бутона **Rinse (Изплакване)**, за да изберете необходимия брой цикли на изплакване.  
Максималният брой цикли на изплакване е пет.  
Времетраенето на прането ще се удължи съответно.
9. Натиснете бутона **Spin (Центрофуга)**, за да изберете скоростта на центрофугиране.  
 Програмата за задържане на изплакването позволява изваждането от пералната машина на мокри дрехи, които още капят.  
Без центрофуга (☒) - Прането остава намокнато във водата на заключителното изплакване.
10. Натиснете бутона **Delay Start (Забавено включване)** неколккратно, за да преминете циклично през предлаганите възможности за забавено включване (от 4 до 24 часа на стъпки от един час). Показаните на дисплея часове означават времето на завършване на цикъла на пране.
11. Натиснете бутона "**Старт/пауза**" и машината започва цикъла на пране.

## ИЗПОЛЗВАНЕ НА ЗАБАВЕНО ВКЛЮЧВАНЕ

Можете да зададете машината да завърши прането ви автоматично в по-късен момент, като изберете забавяне от 4 до 24 часа (на стъпки от 1 час). Показаните на дисплея часове означават времето на завършване на цикъла на пране.

### За да направите това:

1. Ръчно или автоматично настройте пералната машина за вида дрехи, които перете.
2. Натиснете бутона **Delay Start (Забавено включване)** неколккратно, докато се зададе времето на забавяне.
3. Натиснете бутона **Старт/пауза**. Индикаторът на **Delay Start (Забавено включване)** ще светне и часовникът ще започне да отброява, докато достигне до времето ви на завършване.
4. За да отмените **Delay Start (Забавено включване)**, натиснете бутона **Power** (Захранване), а после отново включете пералната машина.



## УКАЗАНИЯ И СЪВЕТИ ПРИ ПРАНЕ

**Сортиране на прането:** Сортирайте прането си по следните показатели:

- **Вида на символа на етикета за грижи за тъканите:** Сортирайте прането на памук, смесени влакна, коприна, вълна и изкуствена коприна.
- **Цвят:** Разделяйте белите и цветните дрехи. Перете новите цветни дрехи отделно.
- **Размер:** Поставянето на дрехи с различен размер в едно и също зареждане ще подобри изпиращото действие.
- **Чувствителност:** Перете фините дрехи отделно, като използвате програмата за пране Delicate (Фино) за чиста нова вълна, пердета и копринени дрехи. Проверявайте етикетите на дрехите, които перете, или проверете в таблицата за грижи за тъканите в приложението.

**Изпразване на джобове:** Монети, безопасни игли и подобни предмети могат да повредят тъканите от лен, барабана на пералната машина и резервоара на водата.

**Закопчаване:** Затваряйте циповете и закопчавайте копчетата или кукичките; свободните колани или панделки трябва да се завързват заедно.

**Предпране на памук:** Вашата нова перална машина, в съчетание със съвременните перилни препарати, дава отлични резултати от прането, като при това пести електроенергия, време, вода и перилен препарат. Ако обаче памукът ви е особено замърсен, използвайте предпране с перилен препарат на белтъчна основа.

**Определяне на максималното зареждане:** Не претоварвайте пералната машина, защото иначе прането може да не се изпере добре. Използвайте таблицата по-долу, за да определите максималното зареждане за съответния тип пране, който перете.

Вид тъкани	Максимално зареждане				
	WF-J1456/ J1256/ J1056/J856	WF-B1456/ B1256/ B1056/B856	WF-R1256/ R1056/R856	WF-F1256/ F1056/F856	WF-S1056/ S856
<b>Цветно/памук</b>					
-средно/леко замърсено	7,0 кг	6,2 кг	5,2 кг	4,5 кг	3,5 кг
-силно замърсено	7,0 кг	6,2 кг	5,2 кг	4,5 кг	3,5 кг
<b>Синтетично</b>	3,0 кг	3,0 кг	2,5 кг	2,5 кг	2,0 кг
<b>Фино</b>	2,5 кг	2,5 кг	2,0 кг	2,0 кг	1,5 кг
<b>Вълна</b>	2,0 кг	2,0 кг	1,5 кг	1,5 кг	1,5 кг

**Съвети за перилния препарат:** Типът перилен препарат, който трябва да използвате, се базира на вида на тъканта (памук, синтетична, фина, вълна), цвета, температурата на пране, степента и вида замърсяване.

Винаги използвайте перилни препарати с ниска пенливост, които са предназначени за автоматични перални машини.

Следвайте препоръките на производителя въз основа на теглото на прането, степента на замърсяване и твърдостта на водата във вашата зона. Ако не знаете каква е твърдостта на водата, допитайте се до водоснабдителната компания.



Пазете перилните препарати и добавките на безопасно, сухо място, извън обсега на деца.

# обслужване на пералната машина

## ИЗТОЧВАНЕ НА ПЕРАЛНАТА МАШИНА В СЛУЧАЙ НА ЗЛОПОЛУКА

WF-J1456/J1256/J1056/J856/B1456/B1256/B1056/B856

1. Извадете щепсела на пералната машина от контакта.
2. Отворете капачка на филтъра, като използвате монета или ключ.

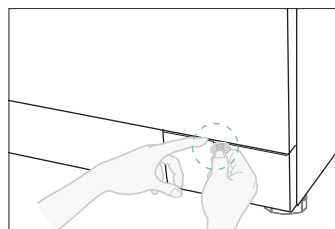

3. Развийте аварийната капачка за източване със завъртане наляво. Хванете капачката на края на тръбата за аварийно източване и бавно я извадете на около 15 см.
4. Оставете водата да се изтече в съд.
5. Вкарайте отново тръбата за източване и завинтете отново капачката.
6. Поставете на място капачка на филтъра.

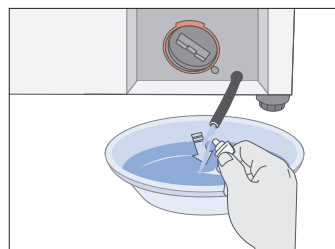

## РЕМОНТИРАНЕ НА ЗАМРЪЗНАЛА ПЕРАЛНА МАШИНА

Ако температурата спадне под точката на замръзване и вашата перална машина е замръзнала:

1. Извадете щепсела на пералната машина от контакта.
2. Налейте топла вода върху водопроводния кран, за да освободите маркуча за подаване на вода.
3. Свалете маркуча за подаване на вода и го натопете в топла вода.
4. Налейте топла вода в барабана на пералната машина и я оставете да престои 10 минути.
5. Свържете отново маркуча за подаване на вода към водопроводния кран и проверете дали операциите по подаване на вода и източване са нормални.

## ПОЧИСТВАНЕ ОТВЪН

1. Избършете повърхностите на пералната машина, включително контролния панел, с мека кърпа и неабразивни домакински миялни препарати.
2. С мека кърпа подсушете повърхностите.
3. Не изливайте вода върху пералната машина.

## ПОЧИСТВАНЕ НА ЧЕКМЕДЖЕТО ЗА ПЕРИЛЕН ПРЕПАРАТ И ГНЕЗДОТО МУ

1. Натиснете лостчето за освобождаване отвътре на чекмеджето за перилен препарат и го извадете.
2. Извадете капака от отделението (⊗).
3. Измийте всички части под течаща вода.
4. Почистете гнездото на чекмеджето със стара четка за зъби.
5. Поставете отново капака (натиснете плътно на място) и поставете разделителя за перилния препарат в чекмеджето.
6. Натиснете чекмеджето обратно на място.
7. Пуснете програма за изплакване без пране в барабана.

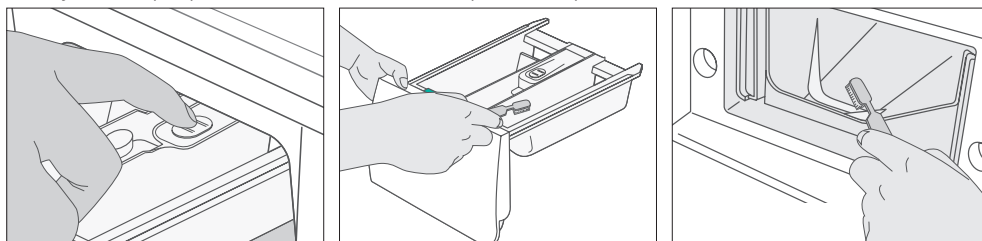

## ПОЧИСТВАНЕ НА ФИЛТЪРА ЗА ОСТАТЪЦИ

Почиствайте филтъра за остатъци 5 или 6 пъти годишно или когато видите следното съобщение за грешка на дисплея:

5E

1. Отворете капачката на филтъра, вж. "Източване на пералната машина в случай на злополука" на стр. 16.
2. Развинтете капачката за аварийно източване със завъртане наляво и източете всичката вода. Вж. "Източване на пералната машина в случай на злополука" на стр. 16.
3. Развинтете филтъра и го извадете.



4. Изчистете всички замърсявания и остатъци от филтъра. Внимавайте перката на помпата на помпата за източване зад филтъра да не е блокирана. Поставете на място филтъра.
5. Поставете на място капачката на филтъра.

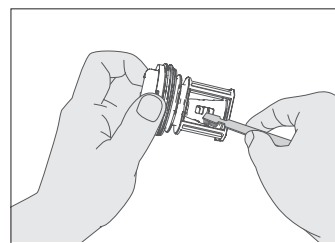

# обслужване на пералната машина

## ПОЧИСТВАНЕ НА МРЕЖЕСТИЯ ФИЛТЪР НА МАРКУЧА ЗА ВОДА

Трябва да почиствате мрежестия филтър на маркуча за вода поне веднъж годишно или когато видите на дисплея следното съобщение за грешка:

4E

### За да направите това:

1. Спрете подаването на вода към пералната машина.
2. Развийте маркуча от гърба на пералната машина.
3. С плоски клещи внимателно извадете мрежестия филтър от края на маркуча и го изплакнете във вода, докато стане чист. Освен това, почистете отвътре и отвън резбования съединител.
4. Натиснете филтъра обратно на място.
5. Завинтете маркуча отново към пералната машина.
6. Отворете водопроводния кран и се уверете, че съединенията не пропускат вода.

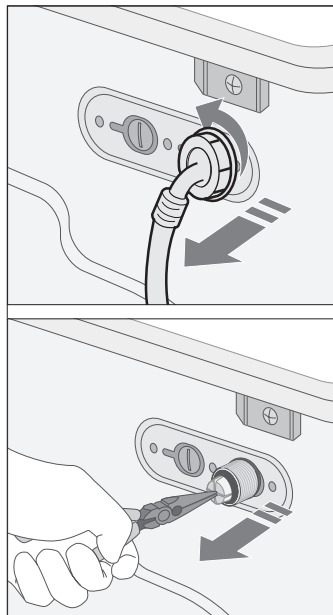

# ОТСТРАНЯВАНЕ НА НЕИЗПРАВНОСТИ

## ПРОБЛЕМИ И РЕШЕНИЯ

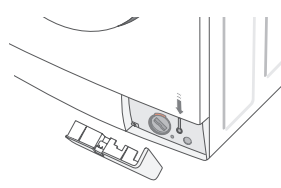
ПРОБЛЕМ	РЕШЕНИЕ
Пералната машина не се включва	<ul style="list-style-type: none"> <li>• Проверете дали вратичката е затворена плътно.</li> <li>• Проверете дали пералната машина е включена в контакта.</li> <li>• Проверете дали водопроводният кран за подаване е отворен.</li> <li>• Проверете дали сте натиснали бутона “Старт/пауза”.</li> </ul>
Няма вода или се подава недостатъчно вода	<ul style="list-style-type: none"> <li>• Проверете дали водопроводният кран за подаване е отворен.</li> <li>• Проверете дали маркучът за подаване на вода не е замръзнал.</li> <li>• Проверете дали маркучът за подаване на вода не е прегънат.</li> <li>• Проверете дали филтърът в маркуча за подаване на вода не е запушен.</li> </ul>
В чекмеджето остава перилен препарат след завършване на програмата за пране	<ul style="list-style-type: none"> <li>• Проверете дали пералната машина работи при достатъчно налягане на водата.</li> <li>• Поставете перилните препарати в по-вътрешните части на чекмеджето (далеч от външните стени).</li> </ul>
Пералната машина вибрира или е твърде шумна	<ul style="list-style-type: none"> <li>• Проверете дали пералната машина е нивелирана. Ако не е, регулирайте крачетата на пералната машина, за да нивелирате уреда.</li> <li>• Проверете дали транспортните болтове са свалени.</li> <li>• Проверете дали пералната машина не се допира до друг предмет.</li> <li>• Проверете дали зареденото пране е балансирано.</li> </ul>
Пералната машина не източва вода и/или не центрофугира	<ul style="list-style-type: none"> <li>• Проверете дали маркучът за източване не е сплескан или прегънат.</li> <li>• Проверете дали филтърът в маркуча за подаване на вода не е запушен.</li> </ul>
Вратичката не се отваря	<ol style="list-style-type: none"> <li>1. Извадете щепсела от контакта на електрозахранването.</li> <li>2. Източете водата от пералната машина.</li> <li>3. Отворете капака на филтъра с монета.</li> <li>4. Намерете оранжевия пластмасов накрайник и го дръпнете напред, за да отворите вратичката. ; С изключение на модели с 800 об/сек като WF-J856(W/V/S/C/R) , B856(W/V/S/C/R) , R856(W/V/S/C/R) , F856(W/V/S/C/R) , S856(W/V/S/C/R)</li> <li>5. Вратичката може да се отвори едва след 3 минути от спирането на машината или изключването на захранването. ; Само модели с 800 об/сек като WF-J856(W/V/S/C/R) , B856(W/V/S/C/R) , R856(W/V/S/C/R) , F856(W/V/S/C/R) , S856(W/V/S/C/R)</li> </ol> 

# Отстраняване на неизправности

## РАЗБИРАНЕ НА СЪОБЩЕНИЯТА ЗА ГРЕШКА

КОД НА ГРЕШКА	РЕШЕНИЕ
dE	<ul style="list-style-type: none"><li>Затворете вратичката.</li></ul>
4E	<ul style="list-style-type: none"><li>Проверете дали водопроводният кран за подаване е отворен.</li><li>Проверете налягането на водата.</li></ul>
5E	<ul style="list-style-type: none"><li>Почистете филтъра за остатъци.</li><li>Уверете се, че маркучът за източване е инсталиран правилно.</li></ul>
UE	<ul style="list-style-type: none"><li>Зареденото пране е дебалансирано; разделете заплетените дрехи. Ако само една дреха се нуждае от пране, например хавлия за баня или джинси, резултатът от заключителното центрофугиране може да не е задоволително и на дисплея да се появи съобщение за грешка "UE".</li></ul>
cE/3E	<ul style="list-style-type: none"><li>Обадете се в сервиза за поддръжка.</li></ul>

### Преди да се обадите в сервиза за поддръжка:

1. Опитайте се да отстраните проблема (вж. "Отстраняване на неизправности" на тази страница).
2. Пуснете отново програмата, за да видите дали неизправността не се повтаря.
3. Ако неизправността продължава да се явява, се обадете в сервиза за поддръжка и опишете проблема.

# таблица на програмите

## ТАБЛИЦА НА ПРОГРАМИТЕ

(● опция на потребителя)

Програма	Макс. тегло (кг)					Перилен препарат и добавки			Темп. (Макс.)	Скорост центрофуга (макс.) об./мин.				Забавено включване	Време на цикъла (мин.)
	WF-J1456/J1256/J1056/J856	WF-B1456/B1256/B1056/B856	WF-R1256/R1056/R856	WF-F1256/F1056/F856	WF-S1056/S856	Пред-пране	Пране	Омеко-тител		WF-J1456/B1456	WF-J1256/B1256/R1256/F1256	WF-J1056/B1056/R1056/F1056/S1056	WF-J856/B856/R856/F856/S856		
Памук	7.0	6.2	5.2	4.5	3.5	●	да	●	95	1400	1200	1000	800+	●	126
Цветно	7.0	6.2	5.2	4.5	3.5	●	да	●	60	1400	1200	1000	800+	●	99
Синтетично	3.0	3.0	2.5	2.5	2.0	●	да	●	60	800	800	800	800	●	72
Фино	2.5	2.5	2.0	2.0	1.5	●	да	●	40	800	800	600	600	●	55
Вълна	2.0	2.0	1.5	1.5	1.5	-	да	●	40	400	400	400	400	●	40
Ръчно пране	2.0	2.0	1.5	1.5	1.5	-	да	●	40	400	400	400	400	●	35
Бързо	3.0	3.0	2.0	2.0	1.5	-	да	●	60	1400	1200	1000	800+	●	47

Програма	Тип пране
Памук	Средно или леко замърсен памук, спално бельо, покривки, долно бельо, хавлиени кърпи, ризи и др.
Цветно	Средно или леко замърсен памук, спално бельо, покривки, долно бельо, хавлиени кърпи, ризи и др.
Синтетично	Средно или леко замърсени блузи, ризи и др., направени от полиестер (диолен, тревира), полиамид (перлон, найлон) или подобни смеси.
Фино	Фини пердета, рокли, поли, ризи и блузи.
Вълна	Само вълна за машинно пране с етикет "чиста нова вълна".
Ръчно пране	Много лек цикъл на пране като пране на ръка.
Бързо	Леко замърсени памучни или ленени блузи, ризи, тъмни на цвят мъхести тъкани, цветни ленени дрехи, джинси и др.

1. Програма с предпране продължава около 15 мин. по-дълго.
2. Данните за времетраене на програмата са измерени при условията, посочени в Стандарт IEC 456.
3. Потреблението в отделните жилища може да се различава от стойностите, дадени в таблицата, поради колебанията в налягането и температурата на водата, теглото на зареденото пране и вида на прането.

# таблица на програмите

(● опция на потребителя)











Програма	Макс. тегло (кг)					Перилен препарат и добавки			Темп. (Макс.)	Скорост центрофуга (макс.) об./мин.				Забавено включване	Време на цикъла (мин.)
	WF-J1456/J1256/J1056/J856	WF-B1456/B1256/B1056/B856	WF-R1256/R1056/R856	WF-F1256/F1056/F856	WF-S1056/S856	Пред-прање	Прање	Омеко-тител		WF-J1456/B1456	WF-J1256/B1256/R1256/F1256	WF-J1056/B1056/R1056/F1056/S1056	WF-J856/B856/R856/F856/S856		
Baby Cotton (Памук за бебе)	7.0	6.2	5.2	4.5	3.5	●	да	●	95	1400	1200	1000	800+	●	122
Heavy Soil (Силно замърсено)	7.0	6.2	5.2	4.5	3.5	●	да	●	60	1400	1200	1000	800+	●	109
Mixed Load (Смесено прање)	2.5	2.5	2.0	2.0	1.5	●	да	●	60	800	800	800	800	●	77
Calm Wash (Бавно прање)	3.0	3.0	2.0	2.0	1.5	●	да	●	40	No Spin (Без центрофуга)				●	98

Програма	Тип прање
Baby Cotton (Памук за бебе)	Средно или леко замърсен памук, спално бельо, покривки, долно бельо, хавлиени кърпи, ризи и др. за бебе
Heavy Soil (Силно замърсено)	Опетнен или тежко замърсен памук, спално бельо, покривки, долно бельо, хавлиени кърпи, ризи, дънки и др.
Mixed Load (Смесено прање)	Смесено силно замърсено помучно и синтетично прање.
Calm Wash (Бавно прање)	Изключително ниски нива на шум по време на целия цикъл на прање и финално задържане на изплакването. Памук, спално бельо, покривки, долно бельо, хавлиени кърпи, ризи.



# ПРИЛОЖЕНИЕ

## ТАБЛИЦА ЗА ГРИЖИ ЗА ТЪКАНИТЕ

	Устойчива материя		Може да се глади при 100°C макс.
	Фина тъкан		Да не се глади
	Може да се пере при 95°C		Може да се чисти химически с всякакъв разтворител
	Може да се пере при 60°C		Химическо чистене само с перхлорид, бензин за запалки, чист спирт или R113
	Може да се пере при 40°C		Химическо чистене само със самолетен бензин, чист спирт или R113
	Може да се пере при 30°C		Да не се чисти химически
	Може да се пере на ръка		Да се суши поставено хоризонтално
	Само химическо чистене		Може да се суши простряно
	Може да се избелва в студена вода		Да се суши на закачалка за дрехи
	Да не се избелва		Барабанно сушене, нормално загряване
	Може да се глади при 200°C макс.		Барабанно сушене, понижено загряване
	Може да се глади при 150°C макс.		Без барабанно сушене

## ПРЕДУПРЕЖДЕНИЯ ЗА ЕЛЕКТРОИНСТАЛАЦИЯТА

За да се намали рискът от пожар, токов удар и други наранявания, имайте предвид следните предпазни мерки:

- Уредът трябва да работи само с типа електрозахранване, посочен на табелката с данни. Ако не сте сигурни за типа на електрозахранването, подавано във вашия дом, се посъветвайте с доставчика на уреда или местното електроснабдяване.
- Използвайте само заземен или поляризиран контакт. Този щепсел влиза в контакта само по един възможен начин. Ако не можете да вкарате щепсела докрай в контакта, опитайте да го обърнете. Ако щепселът пак не влиза, се обърнете към електротехник, който да смени контакта.
- Пазете захранващия кабел. Захранващите кабели трябва да се прокарват по такъв начин, че да не е вероятно върху тях да се стъпва или да бъдат защипани от предмети, поставени върху тях или до тях. Особено внимание трябва да се обърне на кабелите при щепселите и при излизане от уреда.
- Не претоварвайте контакта или разклонителите. Претоварването може да предизвика пожар или токов удар.

## ОПАЗВАНЕ НА ОКОЛНАТА СРЕДА

- Този уред е произведен от материали, годни за рециклиране. Ако решите да изхвърляте този уред, спазвайте действащата нормативна уредба за изхвърляне на отпадъци. Отрежете захранващия кабел, така че уредът да не може да се включва в захранване. Свалете вратичката, така че в уреда да не може да останат затворени животни или малки деца.
- Не превишавайте количествата перилен препарат, препоръчвани в инструкциите на производителите.
- Използвайте препарати за премахване на петна и избелители преди цикъла на пране само когато е строго необходимо.
- Пестете вода и електроенергия чрез пране само на пълно зареждане (точното количество зависи от използваната програма).

# ПРИЛОЖЕНИЕ

## ДЕКЛАРАЦИЯ ЗА СЪОТВЕТСТВИЕ

Този уред съответства на европейските стандарти за безопасност, директива 93/68 на ЕО и стандарт EN 60335.

## СПЕЦИФИКАЦИИ

ТИП		ПЕРАЛНЯ С ПРЕДНО ЗАРЕЖДАНЕ								
РАЗМЕРИ	WF-J1456/J1256/J1056/J856				WF-B1456/B1256/B1056/B856					
	W598 мм X D600 мм X H844 мм				W598 мм X D550 мм X H844 мм					
НАЛЯГАНЕ НА ВОДАТА		50 kPa ~ 800 kPa								
ОБЕМ НА ВОДАТА		60 ℓ				54 ℓ				
НЕТО ТЕГЛО		WF-J1456/J1256	WF-J1056/J856		WF-B1456/B1256	WF-B1056/B856				
		71 кг	70 кг		71 кг	70 кг				
КАПАЦИТЕТ НА ПРАНЕ И ЦЕНТРОФУГИРАНЕ		7,0 кг (Сухо пране)				6,2 кг (Сухо пране)				
ПОТРЕБЛЕНИЕ НА ЕЛЕКТРОЕНЕРГИЯ	МОДЕЛ		WF-J1456/J1256/J1056/J856				WF-B1456/B1256/B1056/B856			
	ПРАНЕ И НАГРЯВАНЕ		220 V		2000 W		220 V		2000 W	
			240 V		2400 W		240 V		2400 W	
	ЦЕНТРО-ФУГИРАНЕ	МОДЕЛ	WF-J1456	WF-J1256	WF-J1056	WF-J856	WF-B1456	WF-B1256	WF-B1056	WF-B856
		230 V	700 W	360 W	320 W	270 W	580 W	530 W	500 W	430 W
ИЗПОМПВАНЕ		34 W								
ТЕГЛО НА ОПАКОВКАТА	МОДЕЛ		WF-J1456/J1256/J1056/J856				WF-B1456/B1256/B1056/B856			
	ХАРТИЯ		2,5 кг				2,5 кг			
	ПЛАСТМАСА		1,0 кг				1,0 кг			
ОБОРОТИ НА ЦЕНТРОФУГАТА	МОДЕЛ		WF-J1456/B1456	WF-J1256/B1256		WF-J1056/B1056	WF-J856/B856			
	об./мин.		1400	1200		1000	800			

ТИП		ПЕРАЛНЯ С ПРЕДНО ЗАРЕЖДАНЕ								
РАЗМЕРИ	WF-R1256/ R1056/R856		WF-F1256/ F1056/F856			WF-S1056/ S856				
	W598 мм X D450 мм X H844 мм		W598 мм X D404 мм X H844 мм			W598 мм X D340 мм X H844 мм				
НАЛЯГАНЕ НА ВОДАТА		50 kPa ~ 800 kPa								
ОБЕМ НА ВОДАТА		49 ℓ		48 ℓ			43 ℓ			
НЕТО ТЕГЛО	WF- R1256	WF-R1056/R856			WF-F1256/ F1056/F856			WF-S1056/ S856		
	67 кг	66 кг			62 кг			55 кг		
КАПАЦИТЕТ НА ПРАНЕ И ЦЕНТРОФУГИРАНЕ		6,2 кг (Сухо пране)			4,5 кг (Сухо пране)			3,5 кг (Сухо пране)		
ПОТРЕБЛЕНИЕ НА ЕЛЕКТРОЕНЕРГИЯ	МОДЕЛ		WF-R1256/R1056/R856			WF-F1256/F1056/F856			WF-S1056/S856	
	ПРАНЕ И НАГРЯВАНЕ		220 V		1900 W		220 V		1800 W	
			240 V		2200 W		240 V		2100 W	
	ЦЕНТРО- ФУГИРАНЕ	МОДЕЛ	WF- R1256	WF- R1056	WF- R856	WF- F1256	WF- F1056	WF- F856	WF- S1056	WF- S856
		230 V	550 W	500 W	430 W	270 W	230 W	180 W	250 W	200 W
ИЗПОМПВАНЕ		34 W								
ТЕГЛО НА ОПАКОВКАТА	МОДЕЛ		WF-R1256/R1056/R856			WF-F1256/F1056/F856			WF-S1056/S856	
	ХАРТИЯ		2,1 кг			1,9 кг			1,8 кг	
	ПЛАСТМАСА		0,9 кг			0,8 кг			0,8 кг	
ОБОРОТИ НА ЦЕНТРОФУГАТА	МОДЕЛ		WF-R1256/F1256			WF-R1056/F1056/S1056			WF-R856/F856/ S856	
	об./мин.		1200			1000			800	



Контакти със SAMSUNG ПО ЦЕЛИЯ СВЯТ

Ако имате въпроси или коментари по отношение на продуктите на Samsung, се обръщайте към центъра за обслужване на клиенти на SAMSUNG.

Код № DC68-02176W\_BG

WF-J1456(W/V/S/C/R) WF-R1256(W/V/S/C/R)  
WF-J1256(W/V/S/C/R) WF-R1056(W/V/S/C/R)  
WF-J1056(W/V/S/C/R) WF-R856(W/V/S/C/R)  
WF-J856(W/V/S/C/R) WF-F1256(W/V/S/C/R)  
WF-B1456(W/V/S/C/R) WF-F1056(W/V/S/C/R)  
WF-B1256(W/V/S/C/R) WF-F856(W/V/S/C/R)  
WF-B1056(W/V/S/C/R) WF-S1056(W/V/S/C/R)  
WF-B856(W/V/S/C/R) WF-S856(W/V/S/C/R)

# Машина за перење упатство за користење

## неограничени МОЖНОСТИ

Ви благодариме што купивте Samsung  
производ.

За да добиете целосна услуга,  
ве молиме регистрирајте го вашиот производ на  
[www.samsung.com/global/register](http://www.samsung.com/global/register)



# ОСОБИНИ

---

- **Функција за заклучување за деца**

Функцијата за заклучување за деца ги чува љубопитните детски раце подалеку од машината за перење. Оваа безбедносна функција оневозможува децата да си играат со машината за перење. Исто така ве предупредува кога е вклучена.

- **Рачно перење за волна**

Осетливите алишта, како оние изработени од лен или свила, можат да се перат на истиот начин како при рачно перење.

- **Одложено активирање**

Оваа функција овозможува времето на почеток на перењето да се одложи до 19 часови.



# МЕРКИ ЗА БЕЗБЕДНОСТ

Во рамките на ова упатство ќе видите забелешки за предупредување и внимание. Овие забелешки за предупредување, внимание и важните мерки за безбедност не ги опфаќаат сите околности и ситуации кои може да настанат.

Ваша одговорност е да применувате здрав разум и да внимавате при инсталирањето, одржувањето и употребата на машината за перење. Samsung не признава никаква одговорност за оштетувањата кои ќе настанат заради неправилна употреба.

## ВАЖНИ СИМБОЛИ ЗА БЕЗБЕДНОСТ И МЕРКИ НА ПРЕТПАЗЛИВОСТ

Што означуваат малите слики и симболите во ова упатство за користење:

 <b>ПРЕДУПРЕДУВАЊЕ</b>	Ризично или опасно ракување кое може да предизвика <b>сериозни повреди или смрт</b> .
 <b>ВНИМАНИЕ</b>	Ризично или опасно ракување кое може да предизвика <b>помали повреди или оштетување на околината</b> .
 <b>ВНИМАНИЕ</b>	За да го намалите ризикот од пожар, експлозија, електричен удар и други повреди при употребата на машината, придржувајте се кон следните мерки на претпазливост:

## ПРЕД ДА ГО УПОТРЕБИТЕ АПАРАТОТ



Амбалажата може да биде опасна за деца; чувајте ја амбалажата (пластични кеси, стиропор и сл.) подалеку од дофат на децата.

Апаратот е наменет само за домашна употреба.

Проверете дали приклучоците за вода и струја се поставени од страна на квалификувано лице, во согласност со инструкциите на производителот (погледнете “Инсталирање на машината за перење”) и локалните безбедносни прописи.

Целата амбалажа и транспортните чепови мора да се отстранат пред употребата на машината. Доколку тие не бидат отстранети може да настанат сериозни оштетувања. Погледнете “Отстранување на транспортните чепови”.

Пред првото перење на алишта, мора да го поминете целиот процес на перење без алишта. Погледнете “При првото перење”.

## МЕРКИ ЗА БЕЗБЕДНОСТ



При чистење и одржување, исклучете го апаратот од електричниот приклучок или поставете го вртливото копче на исклучено.

Проверете дали џебовите од алиштата за перење се празни.

Тврди, остри предмети како парички, игли, клинци, завртки или камчиња може сериозно да го оштетат уредот.

По употребата секогаш исклучете ја машината од напојувањето и затворете ја водата.

Пред да ја отворите вратата од уредот, проверете дали водата е истечена. Не отворајте ја вратата ако сè уште можете да видите вода во машината.

# МЕРКИ ЗА БЕЗБЕДНОСТ

Кукни миленичиња и деца може да влезат во машината. Проверувајте ја машината пред секое користење.

Стаклената врата се загрева при процесот на перење. Чувајте ги децата подалеку од машината додека таа работи.

Не обидувајте се сами да ја поправате машината. Поправката извршена од страна на неискусни и неквалификувани лица може да доведе до сериозни повреди и/или поголеми оштетувања на уредот.

Ако приклучокот или кабелот за струја се оштетени, тие мора да се заменат од страна на производителот, сервисерот или друго квалификувано лице со цел да се избегнат несакани ситуации.

Овој уред треба да биде сервисиран исклучиво од страна на овластен сервис при што треба да се употребуваат само оригинални резервни делови.

Уредот не треба да го употребуваат мали деца и болни луѓе освен во случај кога тие се под надзор на други лица кои гарантираат за нивната безбедност. Децата треба да се надгледуваат за да не си играат со уредот.

Уредот треба да се поврзе на приклучок соодветен на потрошувачката на моќност.

По инсталирањето, поставеноста на уредот треба да овозможува достапност на приклучокот.

Не употребувајте вода која содржи масло, крем или лосион, која може да се најде во продавниците за нега на тело и салоните за масажа.

- Во спротивно уредот може да се деформира и да не работи исправно или да дојде до истекување на вода.

Челичната цевка за вода обично не 'рѓосува. Меѓутоа, доколку некој метален предмет, како на пример игла за коса остане подолг период во цевката, тогаш можна е корозија.

- Не дозволувајте вода или средство за белење кое содржи хлор да остане во цевката подолго време.
- Не употребувајте и не оставајте вода која содржи железо во цевката подолго време.
- Ако се појави 'рѓа на површината на цевката, нанесете средство за чистење (неутрално) и потоа употребете сунѓер или мека ткаенина за чистење. (Во никакви околности не употребувајте метална четка)

Кај машините со отвори за вентилација на долниот дел, килимот не треба да ги затвора отворите.

Употребувајте нови црева - старите црева не треба повторно да ги користите.



# СОДРОЖИНА

<b>ИНСТАЛИРАЊЕ НА МАШИНАТА ЗА ПЕРЕЊЕ</b>	<b>6</b>	Распакување на машината за перење
	6	Преглед на машината за перење
	7	Избор на локација
	7	Прилагодување на ногарките
	7	Отстранување на транспортните чепови
	8	Поврзување на цревето за довод на вода (опција)
	9	Поврзување на цревето за довод на вода
	9	Поставување на цревето за одвод
	10	Приклучување на машината
<b>ПЕРЕЊЕ НА АЛИШТА</b>	<b>11</b>	Преглед на контролната плоча
	12	При првото перење
	13	Ставање детергент во машината
	13	Перење на алишта со користење на Fuzzy Logic
	14	Рачно перење облека
	14	Користење на одложеното активирање
	15	Корисни совети за перење
<b>ОДРЖУВАЊЕ НА МАШИНАТА ЗА ПЕРЕЊЕ</b>	<b>16</b>	Испуштање на водата од машината при вонредни ситуации
	16	Поправка на замрзната машината за перење
	16	Чистење на надворешноста
	17	Чистење на фиоката и отворите за детергент
	17	Чистење на филтерот за остатоци
	18	Чистење на мрежестиот филтер на цревето за вода
<b>РЕШАВАЊЕ ПРОБЛЕМИ</b>	<b>19</b>	Проблеми и решенија
	20	Што означуваат пораките за грешка
<b>ТАБЕЛА НА ПРОГРАМИ</b>	<b>21</b>	Табела на програми
<b>ДОДАТОК</b>	<b>23</b>	Табела за одржување на ткаенината
	23	Предупредувања околу електриката
	23	Заштита на животната средина
	24	Декларација за согласност
	24	Спецификации

# инсталирање на машината за перење

## РАСПАКУВАЊЕ НА МАШИНАТА ЗА ПЕРЕЊЕ

Распакувајте ја машината за перење и проверете дали е оштетена при транспортот. Исто така проверете дали ви се испорачани сите делови прикажани подолу. Ако машината е оштетена при транспортот или не ви се испорачани сите делови, обратете се веднаш до вашиот Samsung продавач.

## ПРЕГЛЕД НА МАШИНАТА ЗА ПЕРЕЊЕ

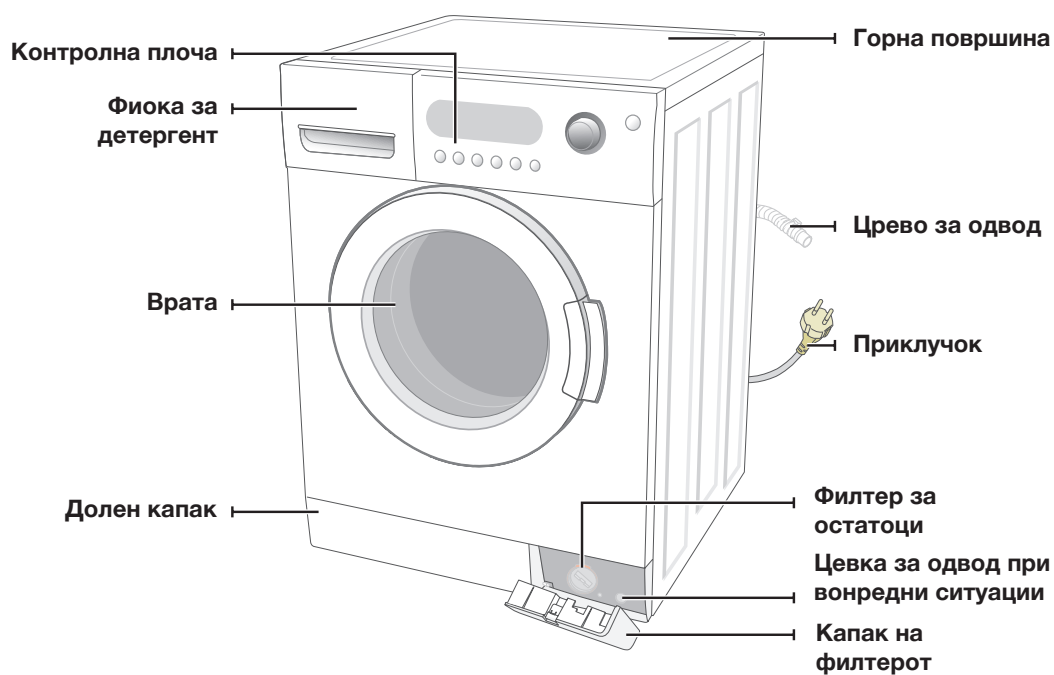

Клуч за отворање

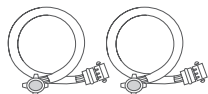

Црево за довод на вода



Држач на црево

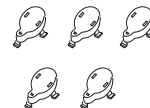

Капачиња за отворите од чеповите

## ИЗБОР НА ЛОКАЦИЈА

Пред да ја инсталирате машината, изберете локација со следните карактеристики:

- Цврста, рамна подлога (ако подлогата е нерамна, погледнете “Прилагодување на ногарките” подолу)
- Подалеку од директна сончева светлина
- Соодветна вентилација
- Температурата во просторијата да не паѓа под 0°C
- Подалеку од извори на топлина (јаглен, гас)

Внимавајте машината за перење да не биде поставена врз кабелот за напојување.

Доколку машината е поставена на подлога покриена со килим, вентилациските отвори не треба да бидат попречувани од килимот.

## ПРИЛАГОДУВАЊЕ НА НОГАРКИТЕ

Ако подот е нерамен, прилагодете ги ногарките (не ставајте делови од дрво или други предмети под ногарките):

1. Ослободете ја завртката од ногарката со вртење со помош на раката додека не ја добиете потребната височина.
2. Стегнете ја сигурносната навртка со вртење со помош на испорачаниот клуч.



- **Поставете ја машината на цврста, рамна подлога.**

Ако машината ја поставите на нерамна и неквалитетна подлога, ќе се појават вибрации или бука. (Дозволеното закосување изнесува 1 степен.)

## ОТСТРАНУВАЊЕ НА ТРАНСПОРТНИТЕ ЧЕПОВИ

Пред употребата на машината за перење, морате да ги отстраните петте транспортни чепови од задната страна на уредот. За да ги отстраните чеповите:

1. Ослободете ги чеповите со помош на испорачаниот клуч пред да ги отстраните.
2. Притиснете ја главата на чепот и извлечете го низ поширокиот дел од отворот. Повторете за секој чеп.
3. Покријте ги отворите со испорачаните пластични капачиња.
4. Чувајте ги чеповите за понатамошна употреба.

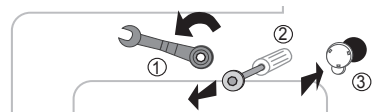

# инсталирање на машината за перење

## ПОВРЗУВАЊЕ НА ЦРЕВОТО ЗА ДОВОД НА ВОДА (ОПЦИЈА)

1. Отстранете го адаптерот од цревето за довод на вода.

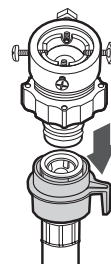

2. Прво, со помош на '+' шрафцигер, ослободете ги четирите завртки од адаптерот. Потоа, држејќи го адаптерот завртете го делот (b) во насока на стрелката додека процепот не биде 5mm.

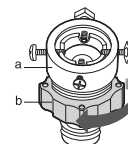

3. Поврзете ги адаптерот и славината со цврсто стегнување на завртките. Потоа, вртете го делот (b) во насока на стрелката додека не се спојат деловите (a) и (b).

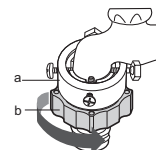

4. Поврзете го цревето за довод на вода со адаптерот. Повлечете го делот (c) од цревето за довод на вода. Кога ќе го ослободите делот (c) цревето автоматски ќе се поврзе со адаптерот и ќе се слушне звук - 'клик'.

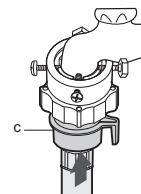

5. Поврзете го другиот крај од цревето за довод на вода на отворот на вентилот за вода на горната страна од машината. Завртете го цревето надесно до крај.

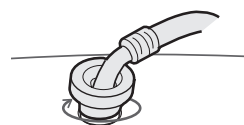

- Ако славината има приклучок со навртување, поврзете го цревето за довод на вода со славината како што е прикажано.

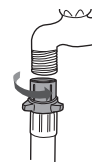

-  Откако ќе завршите со поврзувањето, доколку тече вода од цревето, повторете ги истите чекори. Употребувајте вообичаен тип на славина за довод на вода. Доколку славината е четириаголна или премногу голема, отстранете го прстенот за прилагодување пред да ја вметнете славината во адаптерот.

## ПОВРЗУВАЊЕ НА ЦРЕВОТО ЗА ДОВОД НА ВОДА

Едниот крај на цревето за довод на вода треба да се поврзе на машината, а другиот со славината за вода. Не затегнувајте го цревето за довод на вода. Ако цревето е прекратко и не сакате да ја преместите славината за вода, заменете го со подолго црево за висок притисок.

### За да го поврзете цревето за довод на вода:

1. Држачот од цревето за довод на ладна вода со L-облик поврзете го со приклучокот за довод на ладна вода на задната страна од машината. Стегнете со рака.

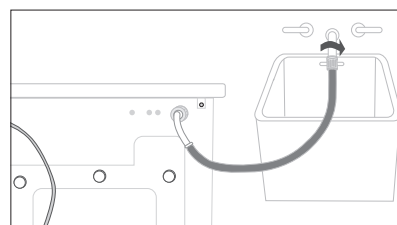

2. Поврзете го другиот крај од цревето за довод на ладна вода со славината за ладна вода и стегнете со рака. По потреба, можете да ја промените положбата на цревето за довод на вода со ослободување, вртење и повторно стегнување на делот од цревето кој е поврзан со машината.

### Опција:

1. Држачот од цревето за довод на топла вода со L-облик поврзете го со црвениот приклучок за довод на топла вода на задната страна од машината. Стегнете со рака.
2. Поврзете го другиот крај од цревето за довод на топла вода со славината за топла вода и стегнете со рака.
3. Употребувајте Y-дел доколку сакате да користите само ладна вода.

-  За поврзување на уредот со славините употребувајте нови црева - старите црева не треба повторно да ги користите.

## ПОСТАВУВАЊЕ НА ЦРЕВОТО ЗА ОДВОД

Крајот на цревето за одвод може да се постави на три начини:

### Преку работ на лавабото

Цревето за одвод мора да биде поставено на височина од 60 до 90 cm. За да го свиткате цревето употребете го испорачаниот пластичен држач за црево. Прицврстете го држачот за сид со кука или за славина со жица за да спречите поместување на цревето.

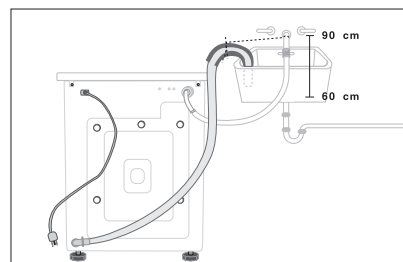

### Во разгранување на одводната цевка од лавабото

Разгранувањето на цевката за одвод мора да биде над сифонот на лавабото така што крајот на цревето да е најмалку 60 cm над земјата.

### Во цевка за одвод

Samsung препорачува употреба на вертикална цевка од 65 cm; цевката не смее да биде пократка од 60 cm и подолга од 90 cm.

# ИНСТАЛИРАЊЕ НА МАШИНАТА ЗА ПЕРЕЊЕ

## ПРИКЛУЧУВАЊЕ НА МАШИНАТА

Приклучокот од машината за перење МОРА да биде заземјен.

Проверете со овластен електричар пред да ја употребите машината дали таа е соодветно заземјена.

### За корисници од Велика Британија.

#### Инструкции за поврзување

##### - ВНИМАНИЕ, ОВОЈ АПАРАТ МОРА ДА БИДЕ ЗАЗЕМЈЕН.

Апаратот мора да биде заземјен. При краток спој, заземјувањето го намалува ризикот од електричен удар овозможувајќи празнење на електричниот полнеж.

Уредот е опремен со кабелот за напојување кој вклучува жица за заземјување за поврзување со крајот за заземјување од вашиот електричен приклучок.

Приклучокот мора да се стави во штекер кој е соодветно инсталиран и заземјен.

- \* Жиците во кабелот за напојување се обоени во согласност со следната шема:
  - Зелена и жолта : Земја
  - Сина : Нулта
  - Кафеава : Фаза
- Доколку бојата на жиците од кабелот за напојување на овој уред не соодветствуваат со обоените знаци кои ги означуваат излезите од вашиот приклучок, постапете според следното упатство.
- Поврзете ја зелената и жолтата жица со излезот од приклучокот означен со буквата E или знакот за заземјување ( $\perp$ ) или со зелена или со зелена-и-жолта боја.
- Поврзете ја сината жица со излезот означен со буквата N или црна боја.
- Поврзете ја кафеавата жица со излезот означен со буквата L или црвена боја.
- \* Консултирајте се со квалификуван електричар или сервисер доколку се сомневате околу овие инструкции. Производителот на машината за перење нема да прифати никаква одговорност во однос на повредите кај лица или оштетувањето на материјални добра заради непридржување кон овие совети.  
Во машината нема делови кои можат да се поправаат од корисниците и доколку кабелот за напојување од апаратот е оштетен, мора да се промени од страна на квалификувани сервисери овластени од производителот бидејќи е потребен соодветен алат.

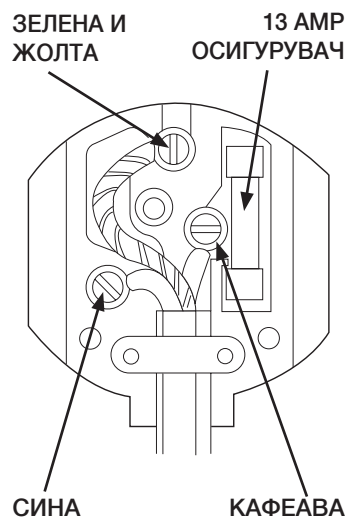

#### ПРЕДУПРЕДУВАЊЕ

Пред употребата проверете да не се оштетени приклучокот и кабелот за напојување. Доколку имате некаква причина да го отстраните лиениот приклучок од уредот, веднаш извадете го осигурувачот и складирајте го приклучокот. Во никакви околности не поврзувајте го приклучокот со штекер доколку постои опасност од електричен удар.















#### СТРУЈНО КОЛО

Машината за перење треба да работи во одвоено струјно коло од останатите уреди. Доколку не се придржувате до ова правило може да дојде до исклучување на осигурувачот.

# переење на алишта

## ПРЕГЛЕД НА КОНТРОЛНАТА ПЛОЧА



<b>1</b> ДИГИТАЛЕН ГРАФИЧКИ ЕКРАН	Го прикажува преостанатото време на циклусот на переење, сите информации при переење и пораките за грешка.								
<b>2</b> КОПЧЕ ЗА ИЗБОР НА НАЧИН НА ПЕРЕЊЕ	Притиснете го копчето за да изберете начин на переење. Може да се користи само со програмите Baby Cotton (фин памук), Heavy Soil (многу валкано), Mixed Load (мешани алишта), Calm Wash (тивко переење), Cotton (памук), Coloureds (обоено), Synthetics (синтетика), Delicates (деликатни алишта).								
<b>3</b> КОПЧЕ ЗА ИЗБОР НА ТЕМПЕРАТУРА	Притиснувајте го копчето секвенцијално за да изберете соодветна температура (ладна вода, 30°C, 40°C, 60°C и 95°C).								
<b>4</b> КОПЧЕ ЗА ИЗБОР НА ПЛАКНЕЊЕ	Притиснете го копчето <b>Rinse</b> (плакнење) за да додадете циклуси на плакнење. Можни се максимум пет циклуси на плакнење.								
<b>5</b> КОПЧЕ ЗА ФУНКЦИЈА ЗА ЗАКЛУЧУВАЊЕ ЗА ДЕЦА	Со ова копче се оневозможува децата да ракуваат со машината за переење. <b>Вклучување/исклучување - За вклучување на програмата:</b> Притиснете го копчето за активирање/пауза за вклучување на машината за переење. Притиснете и држете ги копчињата <b>Rinse</b> (плакнење) и <b>Spin</b> (центрифуга) 2-3 секунди. Активирањето е можно само доколку машината е вклучена. Кога ќе ја вклучите функцијата 'Child Lock' (за заклучување за деца) за време на переењето, ниту едно копче не може да се активира додека не ја исклучите функцијата. Може да се активира само копчето за <b>вклучување</b> . Сијаличката Child Lock (заклучување за деца) ќе засвети. За исклучување на програмата: Повторно притиснете и држете ги копчињата <b>Rinse</b> (плакнење) и <b>Spin</b> (центрифуга) 2-3 секунди, потоа сијаличката ќе се изгасне и функцијата се исклучува.  Кога ниту едно копче не може да се активира додека машината работи, прво проверете ја функцијата 'Child Lock' (заклучување за деца).								
<b>6</b> КОПЧЕ ЗА ИЗБОР НА ЦЕНТРИФУГА	Притиснувајте го копчето секвенцијално за да изберете соодветна брзина на центрифуга. <table border="1" data-bbox="518 1543 1321 1730"> <tr> <td>WF-J1456/B1456</td> <td>Rinse Hold (запрено плакнење), , 400, 800, 1200, 1400 вртежи/мин.</td> </tr> <tr> <td>WF-J1256/B1256/R1256/F1256</td> <td>Rinse Hold (запрено плакнење), , 400, 800, 1000, 1200 вртежи/мин.</td> </tr> <tr> <td>WF-J1056/B1056/R1056/F1056/S1056</td> <td>Rinse Hold (запрено плакнење), , 400, 600, 800, 1000 вртежи/мин.</td> </tr> <tr> <td>WF-J856/B856/R856/F856/S856</td> <td>Rinse Hold (запрено плакнење), , 400, 600, 800, 800+ вртежи/мин.</td> </tr> </table> Без центрифуга  - Алиштата остануваат во барабанот без центрифугирање по последното цедење. Rinse Hold (запрено плакнење) - Алиштата остануваат потопени во последната вода за плакнење. Пред да ги извадите алиштата, треба да се вклучи или 'Drain' (цедење) или 'Spin (центрифуга)' програмот.	WF-J1456/B1456	Rinse Hold (запрено плакнење),  , 400, 800, 1200, 1400 вртежи/мин.	WF-J1256/B1256/R1256/F1256	Rinse Hold (запрено плакнење),  , 400, 800, 1000, 1200 вртежи/мин.	WF-J1056/B1056/R1056/F1056/S1056	Rinse Hold (запрено плакнење),  , 400, 600, 800, 1000 вртежи/мин.	WF-J856/B856/R856/F856/S856	Rinse Hold (запрено плакнење),  , 400, 600, 800, 800+ вртежи/мин.
WF-J1456/B1456	Rinse Hold (запрено плакнење),  , 400, 800, 1200, 1400 вртежи/мин.								
WF-J1256/B1256/R1256/F1256	Rinse Hold (запрено плакнење),  , 400, 800, 1000, 1200 вртежи/мин.								
WF-J1056/B1056/R1056/F1056/S1056	Rinse Hold (запрено плакнење),  , 400, 600, 800, 1000 вртежи/мин.								
WF-J856/B856/R856/F856/S856	Rinse Hold (запрено плакнење),  , 400, 600, 800, 800+ вртежи/мин.								

# переење на алишта

<b>7</b> КОПЧЕ ЗА ОДЛОЖЕНО АКТИВИРАЊЕ	Секвенцијално притиснувајте го копчето за избор на соодветната опција на одложено активирање (од 4 часа до 24 часа, со чекор од еден час). Прикажаните часови го означуваат времето на завршување на циклусот на переење.
<b>8</b> МЕМОРИСКО КОПЧЕ	Притиснете го копчето, селектирајте ги често користените функции, притиснете го копчето за <b>активирање/пауза</b> за автоматско зачувување на параметрите.
<b>9</b> FUZZY КОНТРОЛНО КОПЧЕ	Завртете го копчето за да изберете еден од 14-те програми за переење. Cotton (памук), Coloureds (обоено), Synthetics (синтетика), Delicates (деликатни алишта), Wool (волна), Hand wash (рачно переење), Quick (брзо переење), Rinse+Spin (плакнење+центрифуга), Spin (центрифуга), Drain (цедење), Baby Cotton (фин памук), Heavy Soil (многу валкано), Mixed Load (мешани алишта), Calm Wash (тивко переење)
<b>10</b> КОПЧЕ ЗА АКТИВИРАЊЕ/ ПАУЗА	Притиснете го ова копче за пауза и повторно активирање на програмите. Притиснете го копчето за <b>активирање/пауза</b> пред да ги ставите алиштата. Ова копче може се избере во период помал од 5 минути од почетокот.
<b>11</b> КОПЧЕ ЗА ВКЛУЧУВАЊЕ	Притиснете еднаш за да ја вклучите машината, притиснете повторно за да ја исклучите. Ако машината се остави вклучена подолго од 10 минути без да се активира ниту едно копче, таа автоматски ќе се исклучи.

## ПРИ ПРВОТО ПЕРЕЊЕ

Пред првото переење на алишта, мора да го поминете целиот процес на переење без алишта.

### За да го направите ова:

1. Притиснете го копчето за **вклучување**.
2. Ставете малку детергент во преградата (II) на фиоката за детергент.
3. Отворете го доводот на вода во машината.
4. Притиснувајте го копчето **Temp.** (температура) секвенцијално додека не се прикаже 40°C.
5. Притиснете го копчето за **активирање/пауза**.
  - Ова ќе ја отстрани можната заостаната вода во машината од завршното тестирање на производителот.

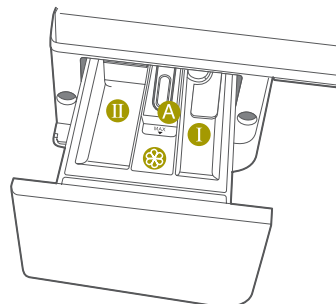

**Преграда I:** Детергент за предпереење или штирак.

**Преграда II:** Детергент за главно переење, омекнувач на вода, средство за наекиснување, белило и отстранувачи на дамки.

**Преграда A:** Адитиви, на пр. омекнувач (не полнете над долниот раб од делот "A")



## СТАВАЊЕ ДЕТЕРГЕНТ ВО МАШИНАТА

1. Извлечете ја фиоката за детергент.
2. Ставете детергент во преградата (II).
3. Ставете омекнувач во преградата (III) (доколку сакате).
4. Ставете детергент за предперење во преградата (I) (доколку сакате).



ВНИМАНИЕ

Концентрираните или густите омекнувачи треба да се разредат со малку вода пред да се стават во преградата (на овој начин се оневозможува блокирање на одводот).

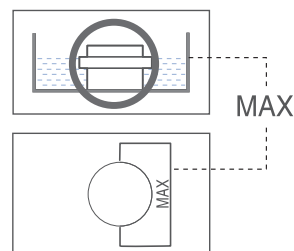

## ПЕРЕЊЕ НА АЛИШТА СО КОРИСТЕЊЕ НА FUZZY LOGIC

Перењето со вашата нова машина е многу едноставно со употребата на Samsung "Fuzzy Logic" системот за автоматска контрола. Кога ќе изберете програма за перење, машината ќе ја постави соодветната температура, времето и брзината на перењето.

### За да ги употребувате Fuzzy Logic програмите при перењето алишта:

1. Отворете ја славината за вода на лавабото.
2. Притиснете го копчето за **вклучување**.
3. Отворете ја вратата.
4. Наполнете ја машината со алишта, без да ја преполните.
5. Затворете ја вратата.
6. Додадете детергент, омекнувач или детергент за предперење (по потреба) во соодветната преграда.



Опцијата Wash (перење) е достапна само кај програмите Duvet (јоргани), Bedding (постелнина), Towel (крпи за бришење), Curtain (завеси), Cotton (памук), Coloureds (обоено), Synthetics (синтетика) и Delicates (деликатни алишта). Потребна е единствено доколку ткаенините се многу валкани.

7. Завртете го Fuzzy контролното копче за да го изберете соодветниот програм според видот на облеката Cotton (памук), Coloureds (обоено), Synthetics (синтетика), Delicates (деликатни алишта), Wool (волна), Hand wash (рачно перење), Quick (брзо перење), Rinse+Spin (плакнење+центрифуга), Spin (центрифуга), Drain (цедење), Baby Cotton (фин памук), Heavy Soil (многу валкано), Mixed Load (мешани алишта), Calm Wash (тивко перење). Индикаторот на контролната плоча ќе засвети.

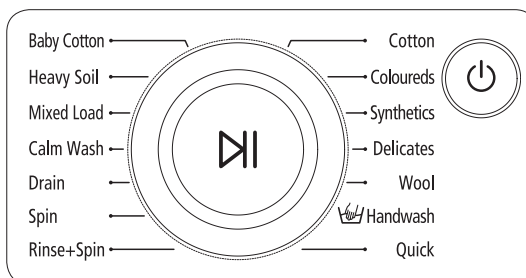

8. Во овој момент, со притиснување на копчето за соодветната опција, ќе може да го контролирате видот на перењето, температурата на перењето, бројот на плакнењата, брзината на центрифугата и времето на одложено завршување.
9. Притиснете го копчето за **активирање/пауза** на Fuzzy контролното копче и циклусот на перење ќе започне. Индикаторот за процесот ќе засвети и на екранот ќе се прикаже преостанатото време на циклусот.

### Кога циклусот е завршен:

Кога целиот циклус ќе заврши, машината автоматски ќе се исклучи.

1. Отворете ја вратата.
2. Извадете ги алиштата.

# переење на алишта

## РАЧНО ПЕРЕЕЊЕ ОБЛЕКА

Можете да ја изберете функцијата за рачно перење без употреба на Fuzzy Logic функцијата.

### За оваа цел:

1. Отворете го доводот на вода.
2. Притиснете го копчето за **вклучување** на машината за перење.
3. Отворете ја вратата.
4. Наполнете ја машината со алишта, без да ја преполните.
5. Затворете ја вратата.
6. Ставете детергент и по потреба омекнувач или детергент за предперење во соодветните прегради.
7. Притиснете го копчето **Temp.** (температура) за да изберете соодветна температура. (ладна вода, 30°C, 40°C, 60°C и 95°C)
8. Притиснете го копчето **Rinse** (плакнење) за да го изберете потребниот број циклуси на плакнење.  
Можни се максимум пет циклуси на плакнење.  
Времетраењето на перењето ќе се продолжи.
9. Притиснете го копчето **Spin** (центрифуга) за да изберете брзина на центрифуга.  
 Rinse Hold (запрено плакнење) програмата ви овозможува да ги извадите наkisнатите алишта од машината за перење  
Без центрифуга (  ) - Алиштата остануваат влажни без центрифугирање по последното плакнење
10. Секвенцијално притиснувајте го копчето **Delay Start** (одложено активирање) за избор на соодветната опција на одложено активирање (од 4 часа до 24 часа, со чекор од еден час). Прикажаните часови го означуваат времето на завршување на циклусот на перење.
11. Притиснете го копчето за **активирање/пауза** и машината ќе го започне циклусот на перење.

## КОРИСТЕЊЕ НА ОДЛОЖЕНОТО АКТИВИРАЊЕ

Можете да ја поставите машината за перење автоматски да го заврши перењето подоцна, со избор на време на одложување од 4 до 24 часа (со чекор од 1 час). Прикажаните часови го означуваат времето на завршување на циклусот на перење.

### За да го направите ова:

1. Рачно или автоматски поставете ја машината според типот на алиштата кои треба да се перат.
2. Секвенцијално притиснувајте го копчето **Delay Start** (одложено активирање) додека не го поставите саканото време за одложено активирање.
3. Притиснете го копчето за **активирање/пауза**. Индикаторот 'Delay Start' (одложено активирање) ќе засвети и часовникот ќе започне со одбројување сè додека не го достигне поставеното време.
4. За да ја исклучите функцијата 'Delay Start' (одложено активирање, притиснете го копчето за **вклучување**, потоа повторно вклучете ја машината за перење.

## КОРИСНИ СОВЕТИ ЗА ПЕРЕЊЕ

**Сортирање на облеката:** Сортирајте ја облеката според следните карактеристики:

- **Тип според ознаката на етикетата на облеката:** Сортирајте памук, мешана ткаенина, синтетика, свила, волна и вештачка свила.
- **Боја:** Одделете го белото од обоеното. Новите, обоени алишта перете ги одделно.
- **Големина:** Перење на облека со различна големина ќе го подобри квалитетот на перењето.
- **Чувствителност:** Деликатните работи како чиста волна, завеси и свила перете ги одделно, со употреба на Delicate програмот (за перење на деликатни работи). Проверете ги ознаките на етикетите на алиштата или раководете се според табелата во додатокот.

**Испразнете ги џебовите:** Метални парички, игли и слични предмети можат да ја оштетат облеката, барабанот и резервоарот за вода.

**Осигурајте ги патентите:** Затворете ги патентите и нитните или другите видови на закопчувања; ремените и лентите треба да се врзат.

**Предперење на памук:** Вашата нова машина, во комбинација со современите детергенти, ќе постигне извонредни резултати при перењето, заштедувајќи енергија, време, вода и детергент. Сепак, доколку вашите памучни алишта се многу валкани, користете предперење со детергент на база на протеини.

**Одредување на капацитетот на полнење:** Не преполнувајте ја машината бидејќи вашите алишта можеби нема да се исперат добро. Користете ја оваа табела за да ја одредите количината на облеката за перење во зависност од нејзиниот вид.

Вид на ткаенина	Капацитет				
	WF-J1456/ J1256/ J1056/J856	WF-B1456/ B1256/ B1056/B856	WF-R1256/ R1056/R856	WF-F1256/ F1056/F856	WF-S1056/ S856
<b>Coloured (обоено) / cotton (памук)</b>					
- средно/малку валкано	7.0 kg	6.2 kg	5.2 kg	4.5 kg	3.5 kg
- многу валкано	7.0 kg	6.2 kg	5.2 kg	4.5 kg	3.5 kg
<b>Synthetic (синтетика)</b>	3.0 kg	3.0 kg	2.5 kg	2.5 kg	2.0 kg
<b>Delicate (деликатни алишта)</b>	2.5 kg	2.5 kg	2.0 kg	2.0 kg	1.5 kg
<b>Wool (волна)</b>	2.0 kg	2.0 kg	1.5 kg	1.5 kg	1.5 kg

**Совети за детергентите:** Видот на детергентот зависи од видот на ткаенината (памук, синтетика, деликатни ткаенини, волна), бојата, температурата на перење, степенот и видот на валканоста.

Секогаш употребувајте сапун кој “не пени” премногу и кој е наменет за автоматските машини за перење.

Следете ги препораките на производителот на детергенти за тежината на алиштата за перење, степенот на валканоста и тврдоста на водата во вашето место. Доколку не знаете колку е тврда водата, информирајте се кај органите за водоснабдување.



Чувајте ги детергентите и адитивите на сигурно, суво место подалеку од дофат на деца.

# Одржување на машината за перење

## ИСПУШТАЊЕ НА ВОДАТА ОД МАШИНАТА ПРИ ВОНРЕДНИ СИТУАЦИИ

WF-J1456/J1256/J1056/J856/B1456/B1256/B1056/B856

1. Исклучете ја машината од напојувањето.
2. Отворете го капакот на филтерот со паричка или клуч.

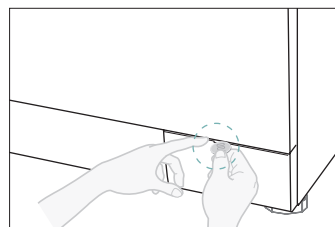

3. Одвртете го капакот за испуштање на водата при вонредни ситуации со вртење налево. Дофатете го капачето на крајот од цевката за одвод при вонредни ситуации и полека извлекете го 15 cm.
4. Целата вода испуштете ја во сад.
5. Вратете ја назад цевката за одвод и завртете го капакот.
6. Поставете го капакот на филтерот.

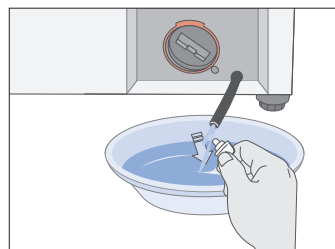

## ПОПРАВКА НА ЗАМРЗНАТА МАШИНАТА ЗА ПЕРЕЊЕ

Ако температурата падне под нивото на замрзнување и вашата машина замрзне:

1. Исклучете ја од напојување.
2. Истурете топла вода на славината за довод на вода за да се разлабави цревото.
3. Извадете го цревото и потопете го во топла вода.
4. Истурете топла вода во барабанот и оставете да постои 10 минути.
5. Повторно поврзете го цревото за довод на вода со славината и проверете дали доводот и одводот на вода се нормални.

## ЧИСТЕЊЕ НА НАДВОРЕШНОСТА

1. Избришете ја површината на машината, вклучувајќи ја и контролната плоча, со мека крпа и средство за чистење во домаќинствата кое не е абразивно.
2. Со мека крпа исушете ја површината.
3. Не истурајте вода врз машината.

## ЧИСТЕЊЕ НА ФИОКАТА И ОТВОРИТЕ ЗА ДЕТЕРГЕНТ

1. Притиснете ја рачката за ослободување од внатрешната страна на фиоката за детергент и извлекете ја фиоката.
2. Отстранете го капакот од преградата (⊗).
3. Измијте ги сите делови под млаз вода.
4. Исчистете ги отворите од фиоката со стара четкичка за заби.
5. Вратете го назад капакот (со посилно притиснување) и поставете ја преградата за течниот детергент во фиоката.
6. Вратете ја фиоката на место.
7. Вклучете ја програмата за глакнење без алишта во барабанот.

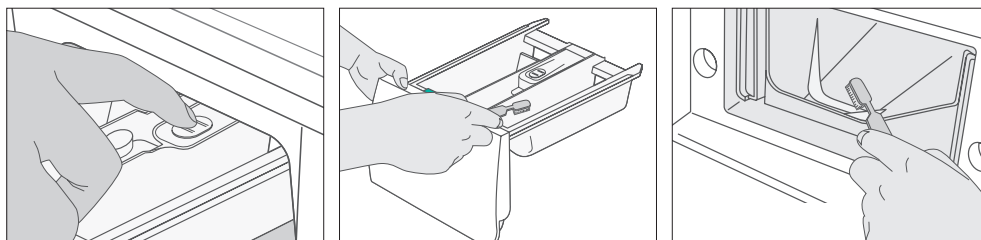

## ЧИСТЕЊЕ НА ФИЛТЕРОТ ЗА ОСТАТОЦИ

Исчистете го филтерот за остатоци 5 или 6 пати годишно, или кога ќе ја видите следната порака за грешка на екранот:

5E

1. Отворете го капакот на филтерот, погледнете “Испуштање на водата од машината при вонредни ситуации” на страница 16.
2. Одвртете го капакот за испуштање на водата при вонредни ситуации со вртење налево и испуштете ја водата. Погледнете “Испуштање на водата од машината при вонредни ситуации” на страница 16.
3. Одвртете го капакот на филтерот и извадете го.
4. Измијте ги сите нечистотии од филтерот. Внимавајте перката на одводната пумпа зад филтерот да не биде блокирана. Вратете го капачето од филтерот.
5. Поставете го капакот на филтерот.

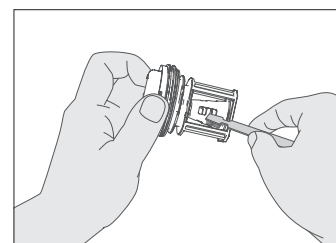

# Одржување на машината за перење

## ЧИСТЕЊЕ НА МРЕЖЕСТИОТ ФИЛТЕР НА ЦРЕВОТО ЗА ВОДА

Мрежестиот филтер на црево за вода треба да го чистите барем еднаш годишно или кога ќе ја видите следната порака за грешка на екранот:

4E

### За да го направите ова:

1. Затворете го доводот на вода до машината за перење.
2. Одвртете го црево за вода на задната страна на машината.
3. Со помош на клешти внимателно извлекете го филтерот од крајот на црево и исплакнете го под вода додека не се исчисти. Потоа исчистете го надворешниот и внатрешниот дел од конекторот.
4. Вратете го филтерот на место.
5. Поврзете го црево повторно со машината.
6. Отворете ја славината и проверете дали црево пропушта вода.

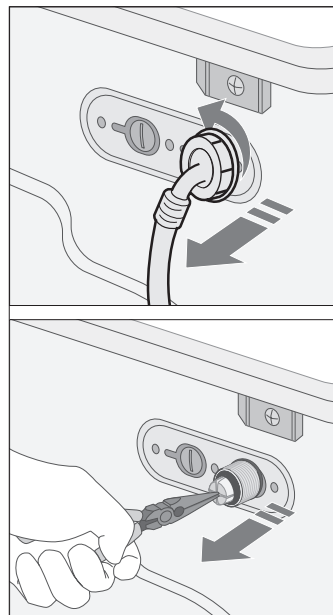

# решавање проблеми

## ПРОБЛЕМИ И РЕШЕНИЈА

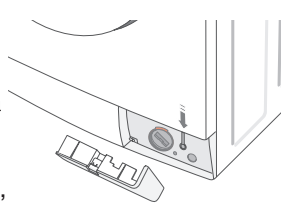
ПРОБЛЕМ	РЕШЕНИЕ
Машината за перење не започнува со перење	<ul style="list-style-type: none"><li>• Проверете дали вратата е добро затворена.</li><li>• Проверете дали е машината за перење е приклучена на струја.</li><li>• Проверете дали славината за довод на вода е отворена.</li><li>• Проверете дали сте го притиснале копчето за активирање/пауза.</li></ul>
Нема вода или доводот е многу слаб	<ul style="list-style-type: none"><li>• Проверете дали славината за довод на вода е отворена.</li><li>• Проверете го цревето за довод на вода да не е замрзнато.</li><li>• Проверете го цревето за довод на вода да не е превиткано.</li><li>• Проверете го филтерот на цревето за довод да не е затнат.</li></ul>
Останува детергент во фиоката за детергент по завршување на перењето	<ul style="list-style-type: none"><li>• Проверете дали машината за перење работи при доволен притисок на вода.</li><li>• Ставете го детергентот подлабоко во фиоката (подалеку од надворешните краевии).</li></ul>
Машината за перење вибрира или е многу бучна	<ul style="list-style-type: none"><li>• Проверете дали машината е поставена на рамна подлога. Ако подлогата не е рамна, прилагодете ги ногарките.</li><li>• Проверете дали транспортните чепови се отстранети.</li><li>• Проверете ја машината за перење да не допира некој друг предмет.</li><li>• Проверете дали алиштата се рамномерно распоредени.</li></ul>
Машината за перење не испушта вода и/или не центрифугира	<ul style="list-style-type: none"><li>• Проверете го цревето за одвод да не е притиснато или превиткано.</li><li>• Проверете дали мрежестиот филтер на цревето за вода не е затнат.</li></ul>
Вратата не може да се отвори	<ol style="list-style-type: none"><li>1. Извадете го приклучокот од напојувањето.</li><li>2. Отстранете ја водата од машината за перење.</li><li>3. Отворете го капакот на филтерот со помош на паричка.</li><li>4. Најдете го портокаловото пластично стапче и повлечете го напред за да ја отворите вратата. ; Освен за моделите со 800rpm како WF-J856(W/V/S/C/R) , B856(W/V/S/C/R), R856(W/V/S/C/R) , F856(W/V/S/C/R) , S856(W/V/S/C/R)</li><li>5. Вратата можете да ја отворите по 3 минути откако машината ќе престане со работа или ќе се исклучи од напојување. ; Само за моделите со 800rpm како WF-J856(W/V/S/C/R) , B856(W/V/S/C/R) , R856(W/V/S/C/R) , F856(W/V/S/C/R) , S856(W/V/S/C/R)</li></ol> 

# решавање проблеми

## ШТО ОЗНАЧУВААТ ПОРАКИТЕ ЗА ГРЕШКА

ШИФРА НА ГРЕШКА	РЕШЕНИЕ
dE	<ul style="list-style-type: none"><li>Затворете ја вратата.</li></ul>
4E	<ul style="list-style-type: none"><li>Проверете дали е отворена славината за довод на вода.</li><li>Проверете го притисокот на водата.</li></ul>
5E	<ul style="list-style-type: none"><li>Исчистете го филтерот за остатоци.</li><li>Проверете дали цревото за одвод е правилно поврзано.</li></ul>
UE	<ul style="list-style-type: none"><li>Алиштата не се рамномерно распоредени; ослободете ги збиените алишта. Ако перете само едно парче облека, како бањарка или фармерки, резултатот на завршното центрифугирање може да не задоволува при што ќе се појави “UE” грешка на екранот.</li></ul>
cE/3E	<ul style="list-style-type: none"><li>Обратете се до сервисот.</li></ul>

### Пред да се обратите до сервисот:

1. Обидете се да го отстраните проблемот (погледнете “Решавање проблеми” на оваа страница).
2. Повторно активирајте го програмот за да видите дали проблемот се повторува.
3. Доколку грешката се повторува, повикајте сервис и објаснете го проблемот.



# Табела на програми

## ТАБЕЛА НА ПРОГРАМИ

(● опции на корисникот)

Програма	Максимално полнење (kg)					Детергенти и адитиви			Температура (макс)	Центрифуга (макс) вртежи/минута				Одложено активирање	Време на циклус (мин.)
	WF-J1456/J1256/J1056/J856	WF-B1456/B1256/B1056/B856	WF-R1256/R1056/R856	WF-F1256/F1056/F856	WF-S1056/S856	Предперење	Перење	Омекнувач		WF-J1456/B1456	WF-J1256/B1256/R1256/F1256	WF-J1056/B1056/R1056/F1056/S1056	WF-J856/B856/R856/F856/S856		
Cotton (памук)	7.0	6.2	5.2	4.5	3.5	●	да	●	95	1400	1200	1000	800+	●	126
Coloureds (обоено)	7.0	6.2	5.2	4.5	3.5	●	да	●	60	1400	1200	1000	800+	●	99
Synthetics (синтетика)	3.0	3.0	2.5	2.5	2.0	●	да	●	60	800	800	800	800	●	72
Delicates (деликатни алишта)	2.5	2.5	2.0	2.0	1.5	●	да	●	40	800	800	600	600	●	55
Wool (волна)	2.0	2.0	1.5	1.5	1.5	-	да	●	40	400	400	400	400	●	40
Handwash (рачно перење)	2.0	2.0	1.5	1.5	1.5	-	да	●	40	400	400	400	400	●	35
Quick (брзо перење)	3.0	3.0	2.0	2.0	1.5	-	да	●	60	1400	1200	1000	800+	●	47

Програма	Тип на перење
Cotton (памук)	Средно или малку валкан памук, постелнина, чаршафи, долна облека, крпи, кошули и сл.
Coloureds (обоено)	Средно или малку валкан памук, постелнина, чаршафи, долна облека, крпи, кошули и сл.
Synthetics (синтетика)	Средно или малку валкани блузи, кошули и сл. изработени од полиестер (диолен, тревира), полиамид (перлон, најлон) или слични материјали.
Delicates (деликатни алишта)	Деликатни завеси, фустани, здолништа, кошули и блузи.
Wool (волна)	Само за облека со етикета за волна која се пере во машина.
Handwash (рачно перење)	Лесен програм, како рачно перење.
Quick (брзо перење)	Малку валкани памучни или ленени блузи, кошули, темно обоена облека од фротир, темно обоен лен, фармерки и сл.

1. Програмите со предперење траат околу 15 минути подолго.
2. Податоците за времетраењето на програмот за перење се мерени според условите специфицирани во IEC 456 стандардот.
3. Потрошувачката во одделни домаќинства може да се разликува од податоците во табелата заради различниот притисок и температура на доводот на вода, како и количината и видот на алиштата.

# Табела на програми

























(● опции на корисникот)

Програма	Максимално полнење (kg)					Детергенти и адитиви			Температура (макс)	Центрифуга (макс) вртежи/минута				Одложено активирање	Време на циклус (мин.)
	WF-J1456/J1056/J856	WF-B1456/B1056/B856	WF-R1256/R1056/R856	WF-F1256/F1056/F856	WF-S1056/S856	Предперење	Перење	Омекнувач		WF-J1456/B1456	WF-J1256/B1256/R1256/F1256	WF-J1056/B1056/R1056/F1056/S1056	WF-J856/B856/R856/F856/S856		
Baby Cotton (фин памук)	7.0	6.2	5.2	4.5	3.5	●	да	●	95	1400	1200	1000	800+	●	122
Heavy Soil (многу валкано)	7.0	6.2	5.2	4.5	3.5	●	да	●	60	1400	1200	1000	800+	●	109
Mixed Load (мешани алишта)	2.5	2.5	2.0	2.0	1.5	●	да	●	60	800	800	800	800	●	77
Calm Wash (тивко перење)	3.0	3.0	2.0	2.0	1.5	●	да	●	40	Без центрифуга				●	98

Програма	Тип на перење
Baby Cotton (фин памук)	Средно или малку валкан фин памук, постелнина, чаршафи, долна облека, крпи, кошули и сл.
Heavy Soil (многу валкано)	Ткаенини со дамки или многу валкан памук, постелнина, чаршафи, долна облека, крпи, кошули и сл.
Mixed Load (мешани алишта)	Комбинација од малку валкан памук и синтетички ткаенини.
Calm Wash (тивко перење)	Исклучително тивок звук за време на целиот циклус, завршувајќи со запрено плакнење. Памук, постелнина, чаршафи, долна облека, крпи, кошули.

# ДОДАТОК

## ТАБЕЛА ЗА ОДРЖУВАЊЕ НА ТКАЕНИНАТА

	Отпорен материјал		Може да се пегла на 100°C макс.
	Деликатна ткаенина		Да не се пегла
	Може да се пере на 95°C		Суво чистење со кој било растворувач
	Може да се пере на 60°C		Суво чистење само со перхлорид, лесен бензин, чист алкохол или R113
	Може да се пере на 40°C		Суво чистење само со авионско гориво, чист алкохол или R113
	Може да се пере на 30°C		Да не се чисти на суво
	Може да се пере рачно		Да се суши на рамно
	Само суво чистење		Може да се закачи при сушење
	Може да се бели во ладна вода		Да се суши на закачалка
	Да не се бели		Сушење во машина, нормална температура
	Може да се пегла на 200°C макс.		Сушење во машина, намалена температура
	Може да се пегла на 150°C макс.		Да не се суши во машина

## ПРЕДУПРЕДУВАЊА ОКОЛУ ЕЛЕКТРИКАТА

За да го намалите ризикот од пожар, електричен удар и други повреди, запомнете ги следните мерки за безбедност:

- Приклучете го апаратот на тип на извор на електрична енергија назначен на етикетата на машината. Ако не сте сигурни околу компатибилноста на приклучокот во вашиот дом, обратете се до продавачот или локалната компанија за електрична енергија.
- Употребувајте само заземјен или поларизиран приклучок. Приклучокот може да влезе во штекерот само на еден начин. Ако не можете да го ставите приклучокот во штекерот, обидете се да го завртите приклучокот. Ако утикачот сè уште не одговара, обратете се до вашиот електричар за да го замени штекерот.
- Заштитете го кабелот за напојување. Кабелот треба да биде така поставен за да не преминувате преку него или да не се оштети од предмети поставени врз или под него. Особено внимавајте на делот каде кабелот влегува во штекерот и местото каде излегува од апаратот.
- Не преоптоварувајте го штекерот или продолжителниот кабел. Преоптоварувањето може да предизвика пожар или електричен удар.

## ЗАШТИТА НА ЖИВОТНАТА СРЕДИНА

- Овој апарат е произведен од рециклиран материјал. Ако одлучите повеќе да не ја користите машината, ве молиме почитувајте ги регулативите за отпадоци од овој тип. Исечете го кабелот за напојување за да се спречи повторно поврзување на апаратот со извор на напојување. Извадете ја вратата од апаратот за да не може во внатрешноста да се заглават животни и мали деца.
- Не ставајте поголема количина детергент од онаа што се препорачува од страна на производителот на детергент.
- Употребувајте средства за белење и отстранување на fleки само кога е неопходно.
- Заштедете вода и електрична енергија со перење само на полна машина (потрошувачката зависи од програмот).

# ДОДАТОК

## ДЕКЛАРАЦИЈА ЗА СОГЛАСНОСТ

Овој апарат е во согласност со Европските стандарди за безбедност, ЕС директива 93/68 и EN стандард 60335.

## СПЕЦИФИКАЦИИ

ТИП		МАШИНА СО ПРЕДНО ПОЛНЕЊЕ								
ДИМЕНЗИИ	WF-J1456/J1256/J1056/J856				WF-B1456/B1256/B1056/B856					
	Ш598 mm X Д600 mm X В844 mm				Ш598 mm X Д550 mm X В844 mm					
ПРИТИСОК НА ВОДАТА		50 kPa ~ 800 kPa								
ВОЛУМЕН НА ВОДАТА		60 ℓ				54 ℓ				
НЕТО ТЕЖИНА	WF-J1456/J1256	WF-J1056/J856		WF-B1456/B1256		WF-B1056/B856				
	71 kg	70 kg		71 kg		70 kg				
КАПАЦИТЕТ НА ПЕРЕЊЕ И ЦЕНТРИФУГИРАЊЕ		7.0 kg (Суви алишта)				6.2 kg (суви алишта)				
ПОТРОШУВАЧКА НА ЕНЕРГИЈА	МОДЕЛ	WF-J1456/J1256/J1056/J856				WF-B1456/B1256/B1056/B856				
	ПЕРЕЊЕ И ЗАГРЕВАЊЕ	220 V		2000 W		220 V		2000 W		
		240 V		2400 W		240 V		2400 W		
	ЦЕНТРИФУГИРАЊЕ	МОДЕЛ	WF-J1456	WF-J1256	WF-J1056	WF-J856	WF-B1456	WF-B1256	WF-B1056	WF-B856
		230 V	700 W	360 W	320 W	270 W	580 W	530 W	500 W	430 W
ПУМПАЊЕ		34 W								
ТЕЖИНА НА ПАКУВАЊЕТО	МОДЕЛ	WF-J1456/J1256/J1056/J856				WF-B1456/B1256/B1056/B856				
	ХАРТИЈА	2.5 kg				2.5 kg				
	ПЛАСТИКА	1.0 kg				1.0 kg				
БРОЈ НА ВРТЕЖИ	МОДЕЛ	WF-J1456/B1456	WF-J1256/B1256	WF-J1056/B1056	WF-J856/B856					
	вртежи/мин.	1400	1200	1000	800					

ТИП		МАШИНА СО ПРЕДНО ПОЛНЕЊЕ								
ДИМЕНЗИИ	WF-R1256/ R1056/R856		WF-F1256/ F1056/F856			WF-S1056/ S856				
	Ш598 mm X Д450 mm X B844 mm		Ш598 mm X Д404 mm X B844 mm			Ш598 mm X Д340 mm X B844 mm				
ПРИТИСОК НА ВОДАТА		50 kPa ~ 800 kPa								
ВОЛУМЕН НА ВОДАТА		49 ℓ		48 ℓ			43 ℓ			
НЕТО ТЕЖИНА	WF- R1256	WF-R1056/R856			WF-F1256/ F1056/F856			WF-S1056/ S856		
	67 kg	66 kg			62 kg			55 kg		
КАПАЦИТЕТ НА ПЕРЕЊЕ И ЦЕНТРИФУГИРАЊЕ		5.2 kg (суви алишта)			4.5 kg (суви алишта)			3.5 kg (суви алишта)		
ПОТРОШУВАЧКА НА ЕНЕРГИЈА	МОДЕЛ		WF-R1256/R1056/R856			WF-F1256/F1056/F856			WF-S1056/S856	
	ПЕРЕЊЕ И ЗАГРЕВАЊЕ		220 V		1900 W		220 V		1800 W	
			240 V		2200 W		240 V		2100 W	
	ЦЕНТРИФ- УГИРАЊЕ	МОДЕЛ	WF- R1256	WF- R1056	WF- R856	WF- F1256	WF- F1056	WF- F856	WF- S1056	WF- S856
		230 V	550 W	500 W	430 W	270 W	230 W	180 W	250 W	200 W
ПУМПАЊЕ		34 W								
ТЕЖИНА НА ПАКУВАЊЕТО	МОДЕЛ		WF-R1256/R1056/R856			WF-F1256/F1056/F856			WF-S1056/S856	
	ХАРТИЈА		2.1 kg			1.9 kg			1.8 kg	
	ПЛАСТИКА		0.9 kg			0.8 kg			0.8 kg	
БРОЈ НА ВРТЕЖИ	МОДЕЛ		WF-R1256/F1256			WF-R1056/F1056/S1056			WF-R856/F856/ S856	
	вртежи/мин.		1200			1000			800	



Обратете се до SAMSUNG WORLD WIDE

Доколку имате прашања или коментари во врска со производите на Samsung, ве молиме обратете се до SAMSUNG центарот за грижа за корисници.

Код бр. DC68-02176W\_MK

## Free Manuals Download Website

<http://myh66.com>

<http://usermanuals.us>

<http://www.somanuals.com>

<http://www.4manuals.cc>

<http://www.manual-lib.com>

<http://www.404manual.com>

<http://www.luxmanual.com>

<http://aubethermostatmanual.com>

Golf course search by state

<http://golfingnear.com>

Email search by domain

<http://emailbydomain.com>

Auto manuals search

<http://auto.somanuals.com>

TV manuals search

<http://tv.somanuals.com>