

ENGLISH

Video Camcorder

8mm
COLOR LCD

SCL610/L630/L650

Hi 8 SCL610/L630/L650

Owner's Instruction Book
Before operating the unit, please read
this instruction book thoroughly, and retain it
for future reference.

ESPAÑOL

Videocámara

8mm
PANTALLA LCD DE COLOR

SCL610/L630/L650

Hi 8 SCL610/L630/L650

Manual de instrucciones del usuario
Antes de utilizar la videocámara, lea
completamente el presente manual de
instrucciones, y consérvelo para futuras
consultas.

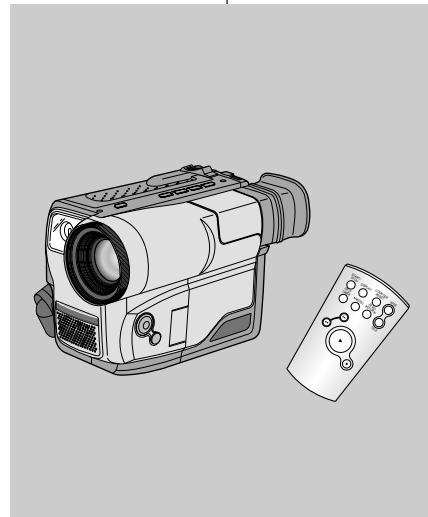

AD68-00334D

Contents

Notices and Safety Instructions

Getting to Know Your Camcorder

Features.....8
 Descriptions
 ■ Front View/Side View/Rear View9, 10, 11
 ■ OSD (On Screen Display)12
 Accessories Supplied with the Camcorder14
 Remote Control15
 ■ Self Timer Recording15

Preparing

Adjusting the Hand Strap and Shoulder Strap16
 Lithium Battery Installation17
 Connecting the Power Source18
 ■ To use the AC Power Adapter18
 ■ To use the Battery Pack19
 Using the Battery Pack20
 ■ Continuous Recording time table20
 ■ Battery Level Display21
 Inserting and Ejecting a Cassette22

Basic Recording

Making your First Recording23
 Hints for Stable Image Recording25
 ■ Recording with LCD Monitor25
 ■ Recording with Viewfinder25
 Adjusting the LCD26
 Adjusting Focus of the VIEWFINDER27
 Playing back a tape on the LCD28
 ■ Adjusting the LCD during PLAY29
 ■ Controlling a Sound from the Speaker29
 ■ Viewing a Still Picture29
 ■ Picture Search29

Advanced Recording

Zooming In and Out30
 Digital Zoom31
 EASY mode (for beginners)33
 CUSTOM-Creating your own customized recording settings34



Tabla de Contenido

Avisos e instrucciones de seguridad

Conozca su videocámara

Características8
 Descripciónes
 ■ Vista Frontal/Vista lateral/Vista trasera9, 10, 11
 ■ OSD (Visualizador en pantalla)12
 Accesorios suministrados con la videocámara14
 Mando a distancia15
 ■ Filmación automática utilizando el mando a distancia15

Configuración de la videocámara

Ajuste de la correa de mano y de hombro16
 Instalación de la batería de litio17
 Conexión a la fuente de energía18
 ■ Uso del Adaptador de corriente AC18
 ■ Para el uso de la batería19
 Uso de la batería20
 ■ Tabla de tiempo de grabación continuo20
 ■ Visualizador del nivel de batería21
 Introducir y extraer un videocasete22

Filmación básica

Filmando por primera vez23
 Consejos para la filmación con imágenes estables25
 ■ Filmar utilizando el monitor LCD25
 ■ Filmar utilizando el visor25
 Ajustar la pantalla LCD26
 Ajustar el enfoque y del VISOR27
 Reproducción de la cinta en LCD28
 ■ Ajustar la pantalla LCD durante la reproducción29
 ■ Controlar el sonido del altavoz29
 ■ Ver una imagen fija29
 ■ Búsqueda de imágenes29

Filmación avanzada

Lejos y Cerca30
 Zoom Digital31
 modo EASY (para principiantes)33
 CUSTOM-Creacion de sus ajustes de grabación personalizados34

ENGLISH

Contents (continued)

DIS (Digital Image Stabilizer, SCL630/L650 only).....35
MF/AF (Manual Focus/Auto Focus)36
BLC.....37
Program AE (Automatic Exposure)38
DSE (Digital Special Effects) in CAMERA mode.....40
Setting and Recording DATE/TIME42
Selecting and Recording a Title.....44
Fade In and Out46
PIP47
Snap Shot.....48
White Balance49
Demonstration50
Lighting Techniques51

Playing back a Tape

To watch with LCD52
To watch with TV monitor52
Various Functions in PLAYER mode54
Adjusting the LCD.....55
Setting the Speaker ON/OFF55
DSE in PLAYER mode55
Multi Playback (Using a PAL60 System).....56

Maintenance

Cleaning and Taking care of the Camcorder.....57
 ■ Cleaning the Viewfinder57
 ■ Cleaning the LCD Panel57
 ■ Cleaning the Video Heads57
 ■ Storing the Camcorder.....57

Using Your Camcorder Abroad.....58

Troubleshooting

Self Diagnosis Display59
Checking.....60
Moisture Condensation.....62

Specifications.....63

Index.....64

ESPAÑOL

Tabla de Contenido (continuación)

DIS (Estabilizador digital de imagen, sólo en SCL630/L650)35
Enfoque Manual/automático36
BLC.....37
PROGRAMA AE (Exposición automática).....38
DSE (Efecto Digital Especial) en modo CAMERA40
Configurar y grabar una FECHA/HORA.....42
Selección y grabación de un título44
Entrada y salida gradual.....46
PIP47
Filmación Instantánea48
Balance de blanco49
Demostración.....50
Técnicas de iluminación51

Reproducir una cinta

Para ver con LCD52
Para ver con el monitor de TV52
Funciones varias en el modo PLAYER54
Ajuste del LCD.....55
Configuración del altavoz ON/OFF55
DSE en modo PLAYER55
Multi reproducción (usando un sistema PAL60).....56

Mantenimiento

Limpieza y cuidados de la videocámara57
 ■ Limpieza del Visor57
 ■ Limpieza del panel LCD57
 ■ Limpieza de los cabezales del vídeo57
 ■ Guardar la videocámara57

Utilizar la videocámara en el extranjero.....58

Resolución de problemas

Pantalla de autodiagnóstico59
Resolución de problemas60
Condensación de la humedad.....62

Especificaciones.....63

Índice.....64

ENGLISH**Notices and Safety Instructions****Notices regarding rotation of LCD screen**

Please rotate the LCD screen carefully as illustrated. Unintended rotation may cause damage to the inside of the hinge that connects the LCD screen to the Camcorder.

- 1) LCD screen closed.
- 2) Standard recording by using the LCD screen.
- 3) Making a recording by looking at the LCD screen from the top.
- 4) Making a recording by looking at the LCD screen from the front.
(In this case, the CVF of only SCL650 isn't turned on.)
- 5) Making a recording with the LCD screen closed.
(In this case, the CVF of only SCL650 isn't turned on.)

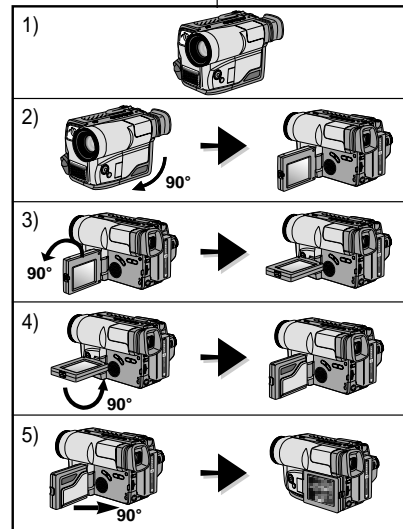
**Notices regarding the LENS**

- ⌘ Do not let the LENS point toward the sun. Direct sunlight can damage the CCD (Charge Coupled Device).

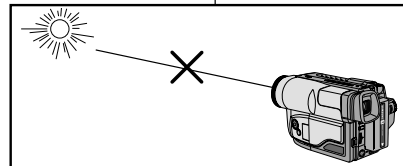
**ESPAÑOL****Avisos e instrucciones de seguridad****Avisos relativos al giro de la pantalla LCD**

Por favor, gire la pantalla LCD con cuidado como lo muestra en la ilustración. Un giro no intencionado puede ocasionar daños en la parte interior de la bisagra que une la pantalla LCD con la videocámara.

- 1) Pantalla LCD cerrada.
- 2) Filmación estándar usando la pantalla LCD.
- 3) Efectuar una filmación mirando la pantalla LCD desde arriba.
- 4) Efectuar una filmación mirando la pantalla LCD de filmación desde la parte frontal.
(En este caso, el visor a color solo del modelo SCL650 no está encendido.)
- 5) Efectuar una filmación con la pantalla LCD cerrada.
(En este caso, el visor a color solo del modelo SCL650 no está encendido.)

Precauciones con los LENTES

- ⌘ No deje los LENTES orientados hacia el sol. La luz solar directa puede dañar el CCD. (Dispositivo unido de recarga)

ENGLISH

Notices and Safety Instructions

Notices regarding electronic viewfinder

- 1) Do not place the camcorder so that the viewfinder is pointing towards the sun. Direct sunlight can damage the inside of the viewfinder. Be careful when placing the camcorder under sunlight or by a window.
- 2) Do not pick up the camcorder by the viewfinder.
- 3) Unintended rotation may cause damage to the viewfinder.

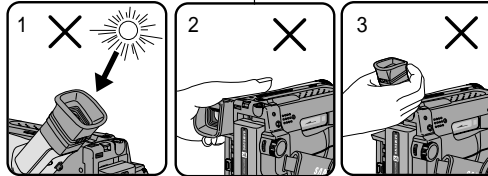

Notices regarding moisture condensation

- 1) A sudden rise in atmospheric temperature may cause condensation to form inside the camcorder.
for example:
 - When you take the camcorder from cold temperature outside to warm temperature inside during the winter.
 - When you take the camcorder from cool temperature inside to hot temperature outside during the summer.
- 2) If the "DEW" protection feature is activated, leave the camcorder in a dry, warm room with the cassette compartment opened and the battery removed.
- 3) If the "DEW" protection feature is activated unexpectedly, and you want to override it, detach, then reinstall the battery pack and lithium battery. Please make sure that the condensation has disappeared completely. (see page 62)

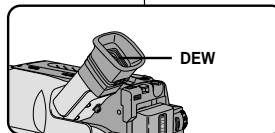

ESPAÑOL

Avisos e instrucciones de seguridad

Precauciones con el VISOR

- 1) No coloque la videocámara de modo que el visor quede orientado hacia el sol. La luz solar directa puede dañar el interior del visor. Tenga cuidado cuando coloque la videocámara expuesta a la luz solar o junto a una ventana.
- 2) No sujete la videocámara por el visor.
- 3) Un giro no intencionado puede dañar el visor.

Avisos relativos a la condensación de la humedad

- 1) Un aumento repentino de la temperatura atmosférica puede causar condensación en el interior de la videocámara.
Por ejemplo:
 - Cuando pase la videocámara desde el exterior frío a un interior caliente en invierno.
 - Cuando pase la videocámara de un interior fresco a un exterior caliente en verano.
- 2) Si la función de protección "DEW" está activada, deje reposar la videocámara en un lugar seco y caliente con el compartimento de cassette abierto y la batería extraída.
- 3) Si la función de protección "DEW" se ha activado inadvertidamente, y usted la quiere desactivar, vuelva a instalar la batería y la batería de litio después de haber retirado tanto la batería como la batería de litio. Asegúrese de que la condensación haya desaparecido por completo. (Consulte la página 62)

ENGLISH**Notices and Safety Instructions****Notices regarding the battery pack**

- ⌘ Make sure that the battery pack is charged before recording outdoors.
- ⌘ To preserve battery power, keep your camcorder turned off when you are not operating it.
- ⌘ When your camcorder is in CAMERA mode, if it is left in STANDBY for more than 5 minutes without operation, it will automatically turn off to protect against unexpected battery discharge.
- ⌘ It is a good idea to use the viewfinder instead of the LCD when recording for a long time because the LCD uses more battery power.
- ⌘ Make sure that the battery pack is fitted firmly into place. Dropping the battery pack might damage it.
- ⌘ When the battery reaches the end of its life, please contact your local dealer. The batteries have to be dealt with as chemical waste.

Notices regarding the Lithium battery

Warning: Keep the LITHIUM BATTERY out of the reach of children. Should the battery be swallowed, consult a doctor immediately.

- ⌘ The lithium battery maintains the clock function, TITLE, CUSTOM function and preset contents memory; even if the battery pack or AC power adapter is removed.
- ⌘ The lithium battery for the camcorder lasts about 8–10 months under normal operation from time of installation.
- ⌘ When the lithium battery becomes weak or dead, the date/time indicator flashes about 5 seconds when you set the power switch to CAMERA. In this case, replace the lithium battery with type CR2025. (see page 17)

WARNING:

LITHIUM BATTERY MUST BE RECYCLED OR DISPOSED OF PROPERLY.



*When the lithium battery becomes weak or dead please contact your local dealer. The batteries have to be dealt with as chemical waste.

**ESPAÑOL****Avisos e instrucciones de seguridad****Avisos relativos a la batería**

- ⌘ Asegúrese de que la batería está cargada antes de filmar en el exterior.
- ⌘ Para conservar la energía de la batería, mantenga su videocámara apagada cuando no la utilice.
- ⌘ Cuando su videocámara esté en modo CAMERA, se apagará automáticamente si se deja en STANDBY más de 5 minutos sin funcionar, para evitar una descarga inesperada de la batería.
- ⌘ Al grabar durante un largo período de tiempo, es recomendable utilizar el visor en lugar de la pantalla LCD, ya que ésta consume más energía de la batería.
- ⌘ Asegúrese de que la batería está firmemente colocada en su lugar. La batería se puede dañar al caer al suelo.
- ⌘ Cuando la batería llegue al final de su vida útil, póngase en contacto con su distribuidor local. Las baterías deben tratarse como si fueran residuos químicos.

Avisos relativos a la batería de litio

Precaución: Mantenga la BATERÍA DE LITIO fuera del alcance de los niños. En el caso de que fuera tragada, consulte un médico de inmediato.

- ⌘ La batería de litio mantiene las funciones CLOCK, TITLE, CUSTOM y los ajustes de memoria; incluso sin la batería o el alimentador AC desconectado.
- ⌘ La batería de litio para la videocámara dura de 8 a 10 meses bajo funcionamiento normal desde su instalación.
- ⌘ Cuando la batería de litio se debilita o se agota, el indicador de fecha/ hora centellea aproximadamente 5 segundos cuando el interruptor pasa a CAMERA. En este caso, cambie la batería de litio con una de tipo CR2025. (Consulte la página 17)

PRECAUCIÓN:

LA BATERÍA DE LITIO SE DEBE RECICLAR O ELIMINAR ADECUADAMENTE.



*Cuando la batería de litio se debilita o se agote, póngase en contacto con su distribuidor local. Las baterías deben tratarse como si fueran residuos químicos.

ENGLISH

Notices and Safety Instructions

Notices with Recording or Playback by using LCD

- 1) The LCD monitor is manufactured by using high precision technology. However, there may be some tiny specks (red, blue or green in color) that appear on the LCD monitor. These specks are normal and do not affect the recorded picture in any way.
- 2) When using the LCD monitor outdoors in direct sunlight, it may be difficult to view. If this occurs, use the viewfinder.
- 3) The LCD monitor's OSD is turned off when the LCD is placed in the forward direction.

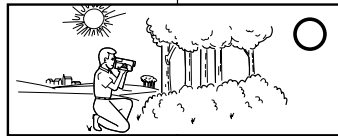
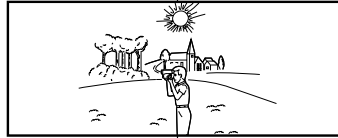

Notices regarding the hand strap

- ⌘ It is very important to adjust the hand strap for better recording. (see page 16)
- ⌘ Do not insert your hand in the hand strap forcibly, the buckle may be damaged.

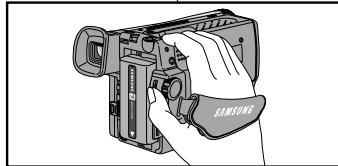

Notices regarding video head cleaning

- ⌘ To ensure normal recording and clear picture, clean the video heads. When playing back the pictures, if they are noisy or hardly visible, the video heads may be dirty. If this happens, clean the video heads with a dry type cassette cleaner.
- ⌘ Do not use a wet type cassette cleaner. It may damage the video heads. (see page 57)

5 minutes off timer in STANDBY mode

- ⌘ To protect against tape and head-drum wear, your camcorder will automatically turn off if it is left in STANDBY mode without operation for more than 5 minutes.

ESPAÑOL

Avisos e instrucciones de seguridad

Avisos relativos a la filmación y reproducción utilizando la LCD

- 1) La pantalla LCD se fabrica utilizando tecnología de alta precisión. Sin embargo, pueden aparecer constantemente pequeños puntos oscuros (de color rojo, azul o verde) en la pantalla LCD. Dichos puntos son normales y no afectan en ningún modo a la imagen grabada.
- 2) Cuando utilice la pantalla LCD en el exterior bajo la luz del sol, tendrá dificultades para ver el contenido. En este caso, le recomendamos que utilice el visor.
- 3) El OSD de la pantalla LCD se desactiva cuando la LCD se coloca en la posición de dirección hacia adelante.

Avisos relativos a la correa para mano

- ⌘ Es muy importante ajustar la correa para mano para filmar mejor. (Consulte la página 16)
- ⌘ No inserte la mano en la correa forzándola, podría dañar la hebilla.

Avisos relativos a la limpieza del cabezal del vídeo

- ⌘ Para asegurar filmaciones normales e imágenes claras, limpie los cabezales del vídeo. Si las imágenes reproducidas tienen ruido o se ven con dificultad, puede que los cabezales del vídeo estén sucios. En este caso, limpie los cabezales del vídeo con un cassette de limpieza de tipo seco.
- ⌘ No utilice un cassette de limpieza de tipo húmedo. Podría dañar los cabezales del vídeo. (Consulte la página 57)

Apagado automático del modo STANDBY (ESPERA)

- ⌘ Con el fin de evitar un mayor desgaste de la cinta y del cabezal, su videocámara se apagará automáticamente si se deja en modo STANDBY (ESPERA) sin funcionar más de 5 minutos.

Getting to Know Your Camcorder

Features

Your camcorder has many features for recording and playing back.

Snap Shot (SCL630/L650 only)

The Snap Shot function lets you record an object at a standstill for a limited time in Camera mode. (see page 48)

PIP (SCL630/L650 only)

The PIP function shows where the center of the image is while recording in Digital Zoom of the Camera mode. (see page 47)

BLC

When you record a subject with the light source behind the subject or a subject with a light background, use the BLC function. (see page 37)

DSE (Digital Special Effects)

The DSE enables you to give a creative look to your films by adding various special effects. (see page 40)

Program AE (Auto Exposure)

The Program AE enables you to adapt the shutter speed and aperture to the type of scene to be filmed. (see page 38)

DIS (SCL630/L650 only)

The DIS compensates for unstable images caused by hand shake, particularly at high magnification. (see page 35)

22x High ratio zoom lens

Zooming is a recording technique that lets you change the size of the subject in the picture. For more professional recordings, use the zoom function. (see page 30)

Digital Zoom

Zooms more than 22x are performed digitally. (see page 31)

Macro

The macro function allows you to record your subject at close range. You have to adjust the zoom fully wide for macro recording. (see page 30)

Conozca su videocámara

Características

Su videocámara incluye una gran variedad de características para la grabación y la reproducción.

Filmación instantánea (sólo SCL630/L650)

La función de filmación instantánea le permite filmar un objeto en un imagen fija durante un tiempo limitado en el modo Cámara. (Consulte la página 48)

PIP (sólo SCL630/L650)

La función PIP muestra dónde se encuentra el centro de la imagen mientras se filma en Zoom Digital del modo Cámara. (Consulte la página 47)

BLC

Cuando filme con la fuente de luz detrás del motivo o un motivo con luz de fondo, utilice la función BLC. (Consulte la página 37)

DSE (Efectos especiales digitales)

La función DSE permite añadir efectos especiales a sus grabaciones consiguiendo así una apariencia más creativa. (Consulte la página 40)

Program AE (Exposición automática)

El Programa AE permite adaptar la velocidad y abertura del obturador al tipo de escena que se va a filmar. (Consulte la página 38)

DIS (sólo SCL630/L650)

Esta función permite compensar la inestabilidad de las imágenes ocasionada por el movimiento de la mano, especialmente en caso de gran aumento. (Consulte la página 35)

Lente de Zoom de alta proporción 22x

El zoom es una técnica de filmación que permite cambiar el tamaño del motivo en la escena. Para grabaciones de tipo más profesional utilice la función zoom. (Consulte la página 30)

Zoom digital

El zoom mayor de 22x se consigue digitalmente. (Consulte la página 31)

Macro

La función macro permite filmar un objeto a corta distancia. Es necesario utilizar el zoom de amplitud máxima para poder grabar con macro. (Consulte la página 30)

Front View

Vista Frontal

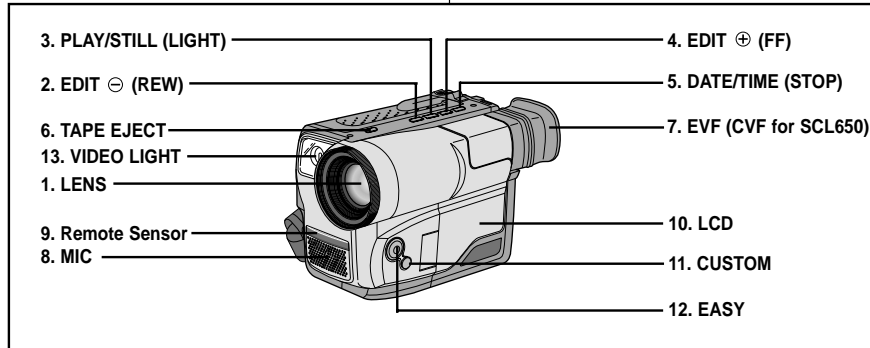

- 1. **Lens** (see page 63)
- 2. **EDIT ⊖ (REW)**
EDIT ⊖ works in STANDBY mode. (see page 24)
REW works in PLAYER mode. (see page 54)
- 3. **PLAY/STILL (LIGHT)** (see page 53)
PLAY/STILL works in PLAYER mode.
LIGHT works in CAMERA mode.
- 4. **EDIT ⊕ (FF)**
EDIT ⊕ works in STANDBY mode. (see page 24)
FF works in PLAYER mode. (see page 54)
- 5. **DATE/TIME (STOP)**
DATE/TIME works in CAMERA mode. (see page 42)
STOP works in PLAYER mode. (see page 53)

- 6. **TAPE EJECT** (see page 22)
Use when ejecting the tape.
- 7. **EVF (Electronic Viewfinder)** (CVF for SCL650)
- 8. **MIC**
MIC works in CAMERA mode.
- 9. **Remote Sensor (SCL650 only)**
- 10. **LCD** (see page 26)
- 11. **CUSTOM**
CUSTOM works in CAMERA mode.
- 12. **EASY**
EASY works in CAMERA mode.
- 13. **VIDEO LIGHT**

- 1. **Lente** (Consulte la página 63)
- 2. **EDIT ⊖ (REW)**
EDIT ⊖ funciona en el modo STANDBY.
(Consulte la página 24)
REW funciona en el modo PLAYER. (Consulte la página 54)
- 3. **PLAY/STILL (LIGHT)** (Consulte la página 53)
PLAY/STILL funciona en el modo PLAYER.
LIGHT funciona en el modo CAMERA.
- 4. **EDIT ⊕ (FF)**
EDIT ⊕ funciona en el modo STANDBY. (Consulte la página 24)
FF funciona en el modo PLAYER. (Consulte la página 54)
- 5. **DATE/TIME (STOP)**
DATE/TIME funciona en el modo CAMERA. (Consulte la página 42)
STOP funciona en el modo PLAYER. (Consulte la página 53)

- 6. **TAPE EJECT** (Consulte la página 22)
Utilice esta función para extraer la cinta.
- 7. **EVF (Visor Electrónico, CVF: SCL650)**
- 8. **MIC**
MIC funciona en el modo CAMERA.
- 9. **Sensor de mando a distancia (sólo SCL650)**
- 10. **LCD** (Consulte la página 26)
- 11. **CUSTOM**
CUSTOM funciona en el modo CAMERA.
- 12. **EASY**
EASY funciona en el modo CAMERA.
- 13. **VÍDEO LIGHT**

Side View

Vista lateral

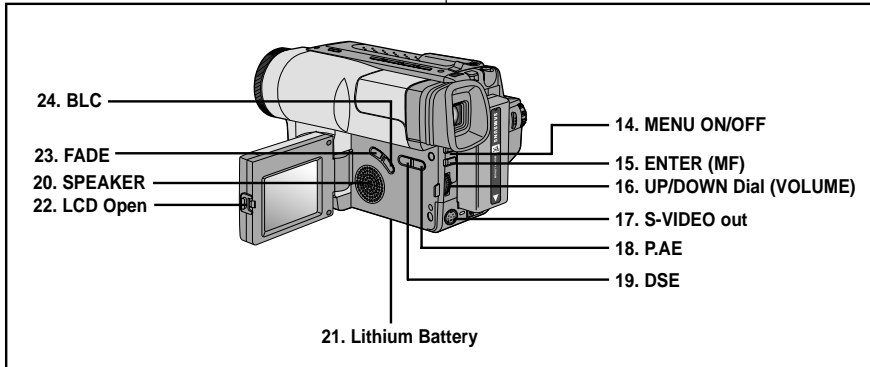

- 14. **MENU ON/OFF** (see page 26)
MENU ON/OFF works in CAMERA and PLAYER mode.
- 15. **ENTER (MF)** (see page 26)
ENTER works in MENU mode. MF works in CAMERA mode.
- 16. **UP/DOWN dial (VOLUME)**
UP/DOWN dial works in MENU mode. (see page 26)
VOLUME works in PLAYER mode. (see page 55)
- 17. **S-VIDEO out**
- 18. **PROGRAM AE** (see page 38)
PROGRAM AE (Auto Exposure) works in CAMERA mode.

- 19. **DSE** (see page 40)
DSE works in CAMERA and PLAYER mode.
- 20. **SPEAKER** (see page 55)
Speaker works in PLAYER mode.
- 21. **Lithium Battery** (see page 17)
- 22. **LCD open**
- 23. **FADE** (see page 46)
FADE works in CAMERA mode.
- 24. **BLC** (see page 37)
BLC works in CAMERA mode

- 14. **MENU ON/OFF**
(Consulte la página 26)
MENU ON/OFF funciona sólo en los modos CAMERA y PLAYER.
- 15. **ENTER (MF)**
(Consulte la página 26)
ENTER funciona en el modo MENU. MF funciona en el modo CAMERA.
- 16. **UP/DOWN Disco selector/ VOLUME**
El disco selector UP/DOWN funciona en el modo MENU. (Consulte la página 26)
VOLUME funciona en el modo PLAYER. (Consulte la página 55)
- 17. **Salida a S-VÍDEO** (Consulte la página 53)
- 18. **PROGRAMA AE**
(Consulte la página 38)
PROGRAMA AE (Exposición Automática) funciona en el modo CAMERA.

- 19. **DSE** (Consulte la página 40)
DSE funciona en el modo CAMERA y PLAYER.
- 20. **Altavoz** (Consulte la página 55)
Speaker funciona en el modo PLAYER.
- 21. **Batería de litio**
(Consulte la página 17)
- 22. **LCD abierta**
- 23. **FADE**
FADE funciona en el modo CAMERA. (Consulte la página 46)
- 24. **BLC** (Consulte la página 37)
BLC funciona en el modo CAMERA.

Rear View

Vista trasera

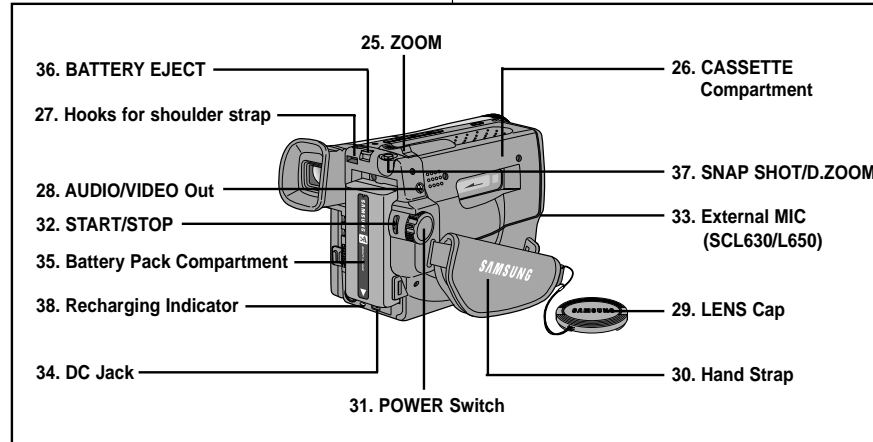

25. ZOOM (see page 30)

26. Cassette Compartment

27. Hooks for Shoulder Strap (see page 17)

28. AUDIO/VIDEO out (see page 52)

29. LENS Cap

30. Hand Strap (see page 16)

31. POWER Switch (see page 18)
 - CAMERA : Select to record.
 - OFF : Select to turn off the camcorder.
 - PLAYER : Select to playback.

32. START/STOP (see page 23)
 START/STOP works in CAMERA mode.

33. External MIC (see page 63)

34. DC Jack (see page 18)

35. Battery Pack Compartment (see page 19)

36. BATTERY EJECT

37. SNAP SHOT/D.ZOOM
 SNAP SHOT works in CAMERA mode. (SCL630/L650 only, see page 48)
 D.ZOOM works in CAMERA mode. (SCL610 only, see page 32)

38. Recharging Indicator (see page 19)

25. ZOOM (Consulte la página 30)

26. Soporte del videocasete

27. Gancho para la correa del hombro (Consulte la página 17)

28. Salida de AUDIO/VIDEO (Consulte la página 52)

29. Tapa de LENS

30. Correa para mano (Consulte la página 16)

31. Interruptor POWER (Consulte la página 18)
 - CAMERA: Seleccionar para filmar.
 - OFF: Seleccionar para apagar la videocámara.
 - PLAYER: Seleccionar para reproducir.

32. START/STOP (Consulte la página 23)
 START/STOP funciona en el modo CAMERA.

33. MIC externo (Consulte la página 63)

34. Salida de DC

(Consulte la página 18)

35. Compartimiento de la batería (Consulte la página 19)

36. BATTERY EJECT



37. SNAP SHOT/D.ZOOM
 SNAP SHOT funciona en el modo CAMERA. (sólo SCL630/L650, Consulte la página 48)
 D.ZOOM funciona en el modo CAMERA. (sólo SCL610, Consulte la página 32)

38. Indicador de la carga (Consulte la página 19)

Getting to Know Your Camcorder

OSD (On Screen Display)

- ⌘ You can turn the OSD on/off by setting the Display menu on/off.
- ⌘ The TITLE, DATE/TIME, EASY and CUSTOM functions can be operated even after the OSD is turned off.
- ⌘ The OSD is displayed in the viewfinder and the LCD monitor.

- a. **Zoom position (see page 30)**
Indicates zoom position.
- b. **DIS (SCL630/L650 only) (see page 35)**
Indicates DIS is activated.
- c. **Battery level (see page 21)**
Indicates the power left in the battery.
()
- d. **Manual Focus (see page 36)**
Indicates manual focus is on.
Auto Focus is not displayed.
- e. **BLC (see page 37)**
Indicates BLC is activated.
- f. **Program AE (see page 38)**
Indicates Program AE mode is activated. ()
- g. **Self record waiting timer. (SCL650 only) (see page 15)**
Indicates 10 second timer.
- h. **Self record recording timer. (SCL650 only) (see page 15)**
(30 seconds or END).
- i. **Date (see page 42)**
Indicates the date of the recording.

OSD in CAMERA mode

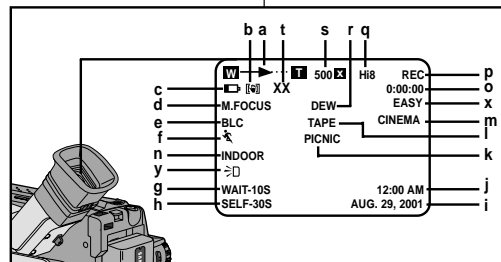

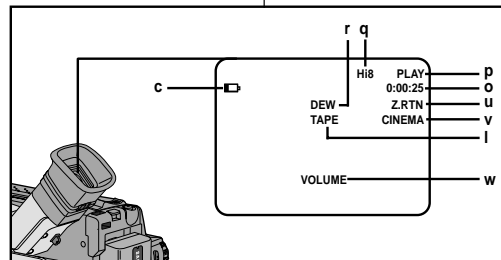

OSD in PLAYER mode



Conozca su videocámara

OSD (Visualizador en pantalla)

- ⌘ Usted puede activar/desactivar el OSD en el menú Display on/off.
- ⌘ Las funciones TITLE, DATE/TIME, EASY y CUSTOM pueden ser usadas incluso con el OSD desactivado.
- ⌘ El OSD aparece tanto en el visor como en el monitor LCD.

- a. **Posición del zoom (Consulte la página 30)**
Indica la posición del zoom.
- b. **DIS (sólo SCL630/L650) (Consulte la página 35)**
Indica que se está activando el DIS.
- c. **Nivel de batería. (Consulte la página 21)**
Indica la energía sobrante de la batería.
()
- d. **Enfoque manual (Consulte la página 36)**
Indica que el enfoque manual está en funcionamiento.
No muestra el enfoque automático.
- e. **BLC (Consulte la página 37)**
Indica que está funcionando el BLC.
- f. **Programa AE (Consulte la página 38)**
Indica que está activado el modo Programa AE. ()
- g. **Temporizador de espera automático. (sólo SCL650) (Consulte la página 15)**
Temporizador configurado en 10 segundos.
- h. **Temporizador de filmación automático. (sólo SCL650) (Consulte la página 15)**
(30 segundos o END).
- i. **Fecha (Consulte la página 42)**
Indica la fecha de la filmación.

Getting to Know Your Camcorder

OSD (On Screen Display)

- j. Time (see page 42)**
Indicates the time you are recording.
- k. Title (see page 44)**
Indicates the recorded title you have set.
It is superimposed on the scene.
- l. Self diagnosis (see page 59)**
(TAPE, TAPE END) Checks the operation of the Camcorder.
- m. DSE (Digital Special Effect) (see page 40)**
Indicates the DSE mode is activated.
The operation modes are GHOST, STROBE, SEPIA, B/W, NEG., MIRROR, ART, MOSAIC, WIDE (16:9) and CINEMA.
- n. White Balance mode (see page 49)**
Indicates the White Balance mode is activated.
The White Balance modes are AUTO, INDOOR and OUTDOOR.
- o. Tape counter**
Indicates amount of the tape used.
- p. Operation mode**
Indicates the operation mode is activated.
The operation modes are STBY, REC, STOP, PLAY, FF, REW, EJECT.
- q. Hi8 (see page 53)**
Indicates you are using Hi8 tape when recording or playing back.
- r. DEW condensation (see page 62)**
Monitors the moisture condensation.
- s. Digital zoom (see page 31)**
Indicates digital zoom is activated.
- t. Snap Shot (see page 48)**
Indicates the time left during Snap Shot Recording.
- u. Zero return (SCL650 only) (see page 54)**
Indicates that the zero return is activated.
- v. PB DSE (see page 55)**
Shows that the PB DSE mode is active.
- w. VOLUME (see page 55)**
- x. EASY & CUSTOM**
Shows when the easy or custom mode is active.
- y. LIGHT**
Shows when the Light is switched on.

Conozca su videocámara

OSD (Visualizador en pantalla)

- j. Hora (Consulte la página 42)**
Indica la hora de la filmación.
- k. Título (Consulte la página 44)**
Indica el título de la grabación.
Aparece sobre impreso en la escena.
- l. Auto diagnóstico (Consulte la página 59)**
(TAPE, TAPE END) Controla la operación de la videocámara.
- m. DSE (Efectos especiales digitales) (Consulte la página 40)**
Indica que el modo DSE está activado.
Los modos de funcionamiento son GHOST, STROBE, SEPIA, B/W, NEG., MIRROR, ART, MOSAIC, WIDE (16:9) y CINEMA.
- n. Modo de balance de blanco (Consulte la página 49)**
Indica que está activado el modo de balance de blancos.
Los modos de balance de blanco son AUTO, INDOOR y OUTDOOR.
- o. Contador de cinta**
Indica la cantidad de cinta utilizada.
- p. Modo de funcionamiento**
Indica el modo de funcionamiento activado.
Los modos de funcionamiento son STBY, REC, STOP, PLAY, FF, REW, EJECT.
- q. Hi8 (Consulte la página 53)**
Indica que se está utilizando una cinta Hi8 en la filmación o reproducción.
- r. Condensación DEW (Consulte la página 62)**
Controla la condensación de humedad.
- s. Zoom digital (Consulte la página 31)**
Indica que el zoom digital está funcionando.
- t. Filmación instantánea (Consulte la página 48)**
Indica el tiempo que queda de filmación instantánea.
- u. Retorno a cero (sólo SCL650) (Consulte la página 54)**
Indica que está activado el retorno a cero.
- v. PB DSE (ver pag. 55)**
Muestra que el modo PB DSE esta activo.
- w. VOLUME (Consulte la página 55)**
- x. EASY & CUSTOM**
Muestra que los modos EASY o CUSTOM estan activos.
- y. LIGHT**
Muestra que el modo LIGHT esta activo.

ENGLISH

Getting to Know Your Camcorder

Accessories Supplied with Camcorder

Make sure that the following basic accessories are supplied with your camcorder.

Basic Accessories

1. AC Power Adapter. (see page 18)
2. AC cord. (see page 18)
3. Battery Pack. (see page 19)
4. Audio/Video Cable. (see page 52)
5. Shoulder strap. (see page 17)
6. Instruction Book.
7. Remote Control. (see page 15) (SCL650 only)
8. Lithium Battery for Remote Control. (see page 15) (SCL650 only)
Lithium Battery for Clock. (TYPE: CR2025, see page 17)

Optional Accessories

9. S-VIDEO cable. (see page 53)
10. Cassette. (see page 22)
11. Carrying Case.

Note: Optional accessories may be included with the camcorder, depending on the country in which it is purchased.

ESPAÑOL

Conozca su videocámara

Accesorios suministrados con la videocámara

Asegúrese de que recibe con su videocámara los siguientes accesorios.

Accesorios básicos

1. Adaptador de corriente AC. (Consulte la página 18)
2. Cable DC. (Consulte la página 18)
3. Batería. (Consulte la página 19)
4. Cable Audio/Vídeo. (Consulte la página 52)
5. Correa de hombro. (Consulte la página 17)
6. Manual de instrucciones. (Consulte la página 15) (SCL650)
7. Mando a distancia. (Consulte la página 15) (SCL650)
8. Batería Lithium para el Control Remoto. (Consulte la página 15) (SCL650)
Batería de litio para el reloj. (TYPE: CR2025, Consulte la página 17)

Accesorios opcionales

9. Cable S-VÍDEO. (Consulte la página 53)
10. Videocasete. (Consulte la página 22)
11. Estuche.

Nota: Los accesorios opcionales pueden ir incluidos con la videocámara dependiendo del país donde se compre.

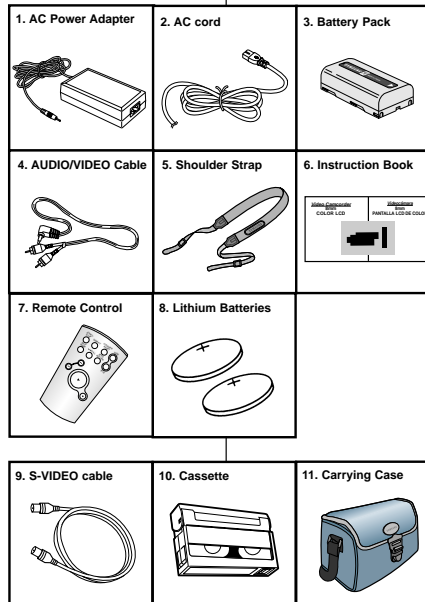

Remote Control (SCL650 only)

Description of Buttons

1. Start/Stop (see page 23)
2. Self Timer
3. Still (see page 54)
4. WIDE (see page 30)
5. TELE (see page 30)
6. Display (see page 12)
7. ► (Play) (see page 53)
8. ►► (FF) (see page 54)
9. ◀◀ (REW) (see page 54)
10. ■ (Stop) (see page 53)
11. Counter Reset (see page 54)
12. Zero Return (see page 54)

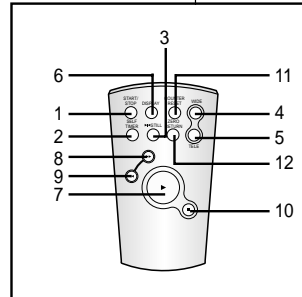

Remote Control Battery Installation

- ⌘ You must insert or replace this battery when:
 - You purchase the camcorder.
 - The remote control doesn't work.
- ⌘ Insert Lithium Battery, following the + and - markings.
- ⌘ Be careful not to reverse the polarity of the battery.

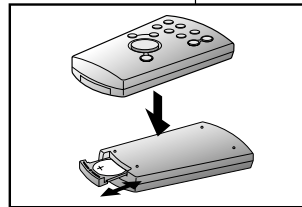

Self Timer Recording

- ⌘ The Self Timer function on the remote control allows you to start and stop recording automatically.

Example: recording yourself

- ⌘ Two options are available
 - WAIT-10S/SELF-30S: wait 10 seconds, followed by 30 seconds of recording.
 - WAIT-10S/SELF-END: wait 10 seconds, followed by recording until you press the START/STOP button again.

Mando a distancia (SCL650)

Descripción de partes

1. Iniciar/Parar (Consulte la página 23)
2. Temporizador Automático
3. Imagen Fija (Consulte la página 54)
4. ÁNGULO GRANDE (Consulte la página 30)
5. TELE (Consulte la página 30)
6. Visualizador (Consulte la página 12)
7. ► (Reproducir) (Consulte la página 53)
8. ►► FF (Avance rápido) (Consulte la página 54)
9. ◀◀ REW (Rebobinado) (Consulte la página 54)
10. ■ (Parar) (Consulte la página 53)
11. Counter Reset (Consulte la página 54)
12. Zero Return (Consulte la página 54)

Instalación de las baterías para el mando a distancia

- ⌘ Deberá introducir o cambiar estas baterías cuando:
 - Compre su videocámara.
 - El mando a distancia no funciona.
- ⌘ Insertar la batería de Litio según las marcas + y -.
- ⌘ Tenga cuidado de no confundir la polaridad de la batería.

Filmación automática utilizando el mando a distancia

- ⌘ La función Temporizador automático con el mando a distancia le permite comenzar y terminar la grabación automáticamente.

Ejemplo: Escena con todos los miembros de su familia

- ⌘ Existen dos opciones
 - WAIT-10S/SELF-30S: esperar 10 segundos y después filmar durante 30 segundos.
 - WAIT-10S/SELF-END: esperar 10 segundos y después grabar hasta que vuelva a pulsar el botón START/STOP.

Preparing

1. Set power switch to CAMERA mode.

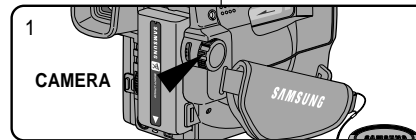

2. Press Self Timer button until the appropriate indicator is displayed on the LCD:

- WAIT-10S/SELF-30S
- WAIT-10S/SELF-END



3. Press START/STOP button to start the timer.

: After waiting for 10 seconds, recording starts.

: If you have selected SELF-30S, recording stops automatically after 30 seconds.

: If you have selected SELF-END, press START/STOP again when you wish to stop recording.

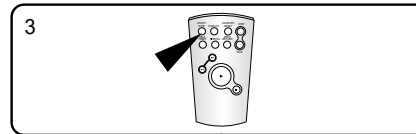

Note: When recording with the timer, you can press START/STOP button again to cancel the function.

Adjusting the Hand Strap and Shoulder Strap

Hand Strap

- ⚠ It is very important to adjust the hand strap for better recording.
- ⚠ The hand strap enables you to:
 - Hold the camcorder in a stable, comfortable position.
 - Press the Zoom and the red Record button without having to change the position of your hand.

1. Pull open the Hand Strap cover and release the Hand Strap, adjust its length and stick it back onto the Hand Strap cover.
2. Close the Hand Strap cover back up again.

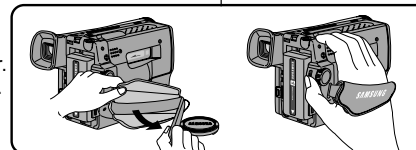

Configuración de la videocámara

1. Ponga el interruptor de encendido en modo CAMERA.

2. Pulse el botón del Temporizador Automático hasta que el indicador aparezca en la pantalla LCD:

- WAIT-10S/SELF-30S
- WAIT-10S/SELF-END

3. Pulse el botón START/STOP para que se ponga en funcionamiento el temporizador.

: Tras 10 segundos de espera, comienza la filmación

: Si ha seleccionado SELF-30S, la filmación se detendrá automáticamente después de 30 segundos.

: Si ha seleccionado SELF-END, pulse de nuevo el botón START/STOP cuando desee terminar la filmación.

Nota: Cuando filme utilizando el temporizador, puede pulsar el botón START/STOP una segunda vez para cancelar la función.

Ajuste de la correa de mano y de hombro

Correa de mano

- ⚠ Es muy importante ajustar correctamente esta correa para obtener buenos resultados de filmación.
- ⚠ La correa de sujeción de mano le permite:
 - Sujetar la cámara en una postura cómoda y estable.
 - Pulsar el Zoom y el botón de Grabación sin cambiar la posición de la mano.

1. Tire de la cubierta de la correa para abrirla y despegue la correa. Ajuste la longitud y vuelva a pegarla en la cubierta.
2. Cierre de nuevo la cubierta de la correa.

ENGLISH**Preparing****Shoulder Strap**

⌘ The Shoulder Strap allows you to carry your camcorder with complete safety.

1. Insert each end of the strap into the hooks on the camcorder.
2. Put the end of each strap through the buckle, adjust the length of the strap, then pull it tight in the buckle .

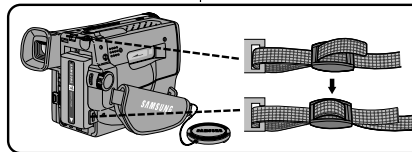
**Lithium Battery Installation**

- ⌘ The lithium battery maintains the clock function, title and preset contents of the memory; even if the battery pack or AC power adapter is removed.
- ⌘ The lithium battery for the camcorder lasts about 8~10 months under normal operation from the time of installation.
- ⌘ When the lithium battery becomes weak or dead, the date/time indicator flashes for about 5 seconds when you set the power switch to CAMERA. When this occurs, replace the lithium battery with type CR2025.

1. Take out the holder from the lithium battery compartment.
2. Insert the ⊕ side of the lithium battery toward the bottom of the holder.
3. Reinsert the holder into the lithium battery compartment.

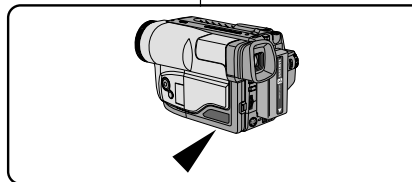

Note: If the holder is inserted in the wrong direction, it will not fit correctly.

Warning: Keep the LITHIUM BATTERY out of the reach of the children. Should the battery be swallowed, consult a doctor immediately.

ESPAÑOL**Configuración de la videocámara****Correa de hombro**

⌘ La correa de hombro le permite llevar la cámara con total seguridad.

1. Introduzca los extremos en los enganches para correa situados en la videocámara.
2. Pase los extremos por las hebillas, ajuste la longitud de la correa y tire para asegurarla en la hebilla.

Instalación de la batería de litio

- ⌘ La batería de litio mantiene la función del reloj y la memoria de contenidos de título y preconfiguración; incluso si se retiran la batería o el adaptador de corriente AC.
- ⌘ La batería de litio tiene una duración de 8 a 10 meses a partir del momento de su instalación con un funcionamiento normal.
- ⌘ Cuando la batería de litio se debilita o se descarga por completo, el indicador fecha/hora parpadea durante unos 5 segundos al colocar el interruptor de encendido en la posición CAMERA. En ese caso, reemplace la batería de litio por otra del tipo CR2025.

1. Sacar el soporte del compartimiento de la batería de litio.
2. Insertar el lado ⊕ de la batería de litio hacia el fondo del soporte.
3. Reinsertar el soporte en el compartimiento de la batería de litio.

Nota: Si el soporte se coloca en una posición incorrecta, no se ajustará correctamente.

Precaución: Mantenga la BATERÍA DE LITIO fuera del alcance de los niños. Si alguien traga la batería, consulte inmediatamente a un médico.

ENGLISH

Preparing

Connecting the Power Source

- ⌘ There are two ways to connect power source.
 - Using the AC Power Adapter : used for indoor recording.
 - Using the Battery Pack: used for outdoor recording.

To use the AC Power Adapter

1. Connect the AC Power Adapter to the AC cord.

2. Connect the AC cord to a wall socket.

Note: The plug and wall socket type may be different depending on regional conditions.

3. Connect the other end of the DC cable to DC jack of the camcorder.

4. To set the camcorder to the CAMERA mode.
 - a. Hold down the tab of the power switch and push the switch to CAMERA mode.
 - b. Make sure that the Lens Cap is open.
 - c. Open the LCD monitor and make sure that the image appears in the LCD monitor.
 - The LCD monitor is turned on automatically when it's opened more than 30 degrees.

Note: If the adapter is used next to a TV or the camcorder, it may cause the TV or camcorder to emit noise. Move the adapter away from the TV, camcorder or the antenna cable.

18

ESPAÑOL

Configuración de la videocámara

Conexión a la fuente de energía

- ⌘ Existen dos formas diferentes de conectar la videocámara a la fuente de energía.
 - Utilizando el Adaptador de corriente AC : para filmación en interiores.
 - Utilizando la Batería: para filmación en exteriores.

Uso del Adaptador de corriente AC

1. Conecte el adaptador de corriente AC al cable AC.

2. Enchufe el cable AC a la red eléctrica.

Nota: El enchufe y la red eléctrica pueden ser diferentes dependiendo de la zona donde se encuentre.

3. Conecte el otro extremo del Cable DC o la salida de DC a la videocámara.

4. Para ajustar la videocámara en el modo CAMERA.

- a. Mantenga pulsada la pestaña del interruptor y empuje el interruptor a la posición CAMERA .
- b. Asegúrese de que la tapa del lente está abierta.
- c. Abra el monitor LCD y asegúrese de que la imagen aparece en el monitor.
 - El monitor LCD se enciende automáticamente cuando se abre más de 30 grados.

Nota: Si el adaptador se utiliza junto a un televisor o a una videocámara, puede provocar que estos aparatos emitan un ruido. Aleje el adaptador del televisor, la videocámara o el cable de la antena.

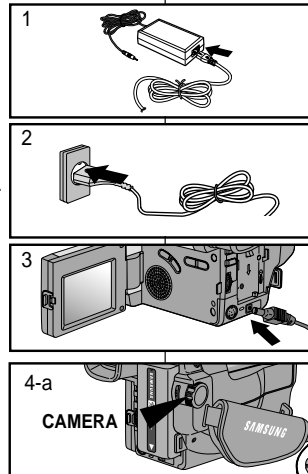

ENGLISH**Preparing****To use the Battery Pack****How long will the battery last for recording?**

- ⚙ Depends on how often you are likely to use the zoom feature during recording.

Recharging the Battery Pack

1. Attach the battery pack to the camcorder.

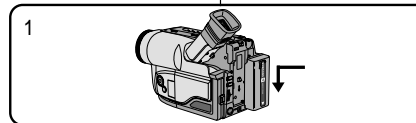

2. Connect the AC Power Adapter to the AC cord and connect the AC cord to a wall socket.
3. Connect the DC cable to the DC jack of the camcorder.

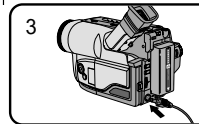
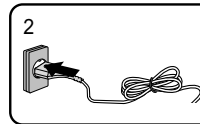

4. Turn off the camcorder power, and the recharging indicator will start blinking and begin recharging.
 - Blinking once a second : Indicates less than 50% has been charged.
 - Blinking twice a second : Indicates 50% ~ 75% has been recharged.
 - Blinking three times a second : Indicates 75% ~ 100% has been recharged.
 - Blinking stops and stays on : Recharging has been completed.
 - On for a second and off for a second: Indicates there is an error. Reset the battery pack and DC cable.

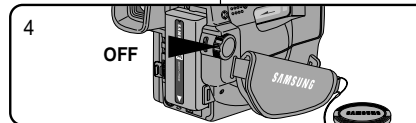

5. If recharging is completed, separate the camcorder, AC power adapter, and battery pack.
 - Even if the power is turned off, battery will be discharged.

Note: Battery pack may be charged a little at the time of purchase.

ESPAÑOL**Configuración de la videocámara****Para el uso de la batería****¿Qué duración tendrá la batería para filmar?**

- ⚙ La frecuencia con que se usan las lentes de zoom. Prepare tantas baterías como sea posible.

Recarga de la batería

1. Conecte la batería a la videocámara.

2. Conecte el adaptador de corriente AC a un cable AC y conecte el cable a una toma de pared.
3. Conecte el cable DC a un jack DC de la videocámara.

4. Apague la videocámara y el indicador de recarga comenzará a parpadear y comenzará la carga.
 - Parpadeo una vez por segundo: Indica que se ha cargado menos del 50%.
 - Parpadeo dos veces por segundo: Indica que se ha cargado el 50% ~ 75%.
 - Parpadeo tres veces por segundo: Indica que se ha cargado el 75% ~ 100%.
 - Se detiene el parpadeo y la luz es continua: Se ha completado la recarga.
 - Encendido y apagado cada segundo: Indica algún error. Vuelva a colocar la batería y el cable DC.

5. Si se ha completado la recarga, separe la videocámara, el adaptador de corriente y la batería.
 - Incluso si se ha apagado la cámara, se descargará la batería.

Nota: La batería puede estar parcialmente cargada en el momento de la compra.

Preparing

Using the Battery Pack

Continuous recording time table based on model and battery type.

Model Battery Type	SCL610		SCL630		SCL650	
	LCD ON, EVF OFF	LCD OFF, EVF ON	LCD ON, EVF OFF	LCD OFF, EVF ON	LCD ON, EVF OFF	LCD OFF, EVF ON
SB-L110A	Approximately 90 minutes	Approximately 130 minutes	Approximately 80 minutes	Approximately 120 minutes	Approximately 80 minutes	Approximately 110 minutes
SB-L160	Approximately 130 minutes	Approximately 190 minutes	Approximately 120 minutes	Approximately 170 minutes	Approximately 110 minutes	Approximately 160 minutes
SB-L320	Approximately 260 minutes	Approximately 390 minutes	Approximately 240 minutes	Approximately 340 minutes	Approximately 230 minutes	Approximately 320 minutes

⚠ The continuous recording times given in the table are approximate. Actual recording time depends on usage.

Notes:

- ⚠ The battery pack should be recharged in a room temperature that is between 0°C(32°F) and 40°C(104°F). It should never be charged in a room temperature that is below 0°C(32°F).
- ⚠ The life and capacity of the battery pack will be reduced if it is used in temperatures below 0°C, even when it is fully recharged.
- ⚠ The life and capacity of the battery pack will be reduced if the battery pack is left in temperatures above 40°C(104°F) for a long period, even when it is fully recharged.
- ⚠ Do not put the battery pack near any heat source (fire or flames, for example).
- ⚠ Do not connect +/- of the battery pack.

Configuración de la videocámara

Uso de la batería

Tabla de tiempo de grabación continuo basada en el modelo y tipo de batería.

Modelo Tipo de batería	SCL610		SCL630		SCL650	
	LCD ON, EVF OFF	LCD OFF, EVF ON	LCD ON, EVF OFF	LCD OFF, EVF ON	LCD ON, EVF OFF	LCD OFF, EVF ON
SB-L110A	Aproximadamente 90 minutos	Aproximadamente 130 minutos	Aproximadamente 80 minutos	Aproximadamente 120 minutos	Aproximadamente 80 minutos	Aproximadamente 110 minutos
SB-L160	Aproximadamente 130 minutos	Aproximadamente 190 minutos	Aproximadamente 120 minutos	Aproximadamente 170 minutos	Aproximadamente 110 minutos	Aproximadamente 160 minutos
SB-L320	Aproximadamente 260 minutos	Aproximadamente 390 minutos	Aproximadamente 240 minutos	Aproximadamente 340 minutos	Aproximadamente 230 minutos	Aproximadamente 320 minutos

⚠ Los tiempos de grabación continuo incluidos en la tabla son aproximados. El tiempo real de grabación depende del uso.

Notas:

- ⚠ La batería debe recargarse a temperatura ambiente entre 0°C(32°F) y 40°C(104°F). Nunca la recargue a temperaturas por debajo de 0°C(32°F).
- ⚠ Incluso si se ha recargado completamente, si la batería se usa con temperaturas inferiores a de 0°C, se reducirá su vida útil.
- ⚠ La vida útil y capacidad de la batería se reducirán si la batería se deja a temperaturas por encima de 40°C(104°F) durante un período prolongado de tiempo, incluso si se ha recargado completamente.
- ⚠ No ponga la batería cerca de una fuente de calor (por ejemplo, fuego o llamas).
- ⚠ No conecte +/- de la batería.

Preparing

Battery Level Display

⌘ The battery level display indicates the amount of power remaining in the battery pack.

1. Fully charged
2. 10~40% consumed
3. 40~60% consumed
4. 60~80% consumed (prepare a charged one)
5. 80~95% consumed (change the battery)
6. 100% consumed (camcorder will turn off soon, change the battery as soon as possible)

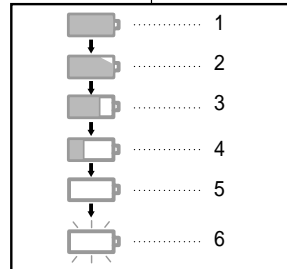

- ⌘ Please refer to the table on page 20 for approximate continuous recording times.
- ⌘ The recording time is affected by environmental temperature and conditions. The recording time becomes very short in a cold environment. The continuous recording time in the operating instructions is measured under the condition of using a fully charged battery pack at 25°C(77°F). As the environmental temperature and conditions may be different when you actually use the camcorder, the remaining battery time may not be the same as the approximate continuous recording times given in these instructions.

Tips for Battery Identification.

A charge mark is provided on the battery pack to help you remember whether it has been charged or not. Two colors are provided (red and black)-you may choose which one indicates charged and which indicates discharged.

Note: The charge mark does not affect the battery's charge status.

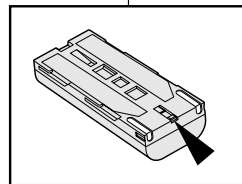

Configuración de la videocámara

Visualizador del nivel de batería

⌘ El visualizador del nivel de batería muestra la cantidad de energía que aún queda en la batería.

1. Totalmente cargada
2. Consumido el 10~40%
3. Consumido el 40~60%
4. Consumido el 60~80% (prepare una batería cargada)
5. Consumido el 80~95% (cambie la batería)
6. Consumido el 100% (la videocámara se apagará en poco tiempo, cambie la batería tan pronto como sea posible)

- ⌘ El tiempo de filmación con una batería totalmente cargada puede consultarse en la tabla de la página 20.
- ⌘ El tiempo de filmación puede verse afectado por las condiciones de temperatura. En un ambiente frío, el tiempo de filmación se reduce. El tiempo de filmación continuo que aparece en el manual de instrucciones ha sido medido en unas condiciones de 25°C(77°F). y utilizando una batería totalmente cargada. Debido a que las condiciones de temperatura no son iguales cada vez que se utiliza la videocámara, el tiempo de batería disponible no es el mismo que aparece en las instrucciones.

Consejos para la identificación de la batería

La marca de carga suministrada con la batería le ayuda a saber si ha sido cargada o no. Existen dos colores(rojo y negro) y usted elige cuál indica que la batería está cargada o descargada.

Nota: La marca de la carga no afecta el estado de la carga de la batería.

Preparing

Inserting and Ejecting a Cassette

- ⌘ There are several cassette types, depending on:
 - Color system used
 - Recording/playback time.
 - Hi8

Inserting and Ejecting a Cassette

- ⌘ Check to see if the battery pack is in place or AC adaptor is connected.

1. Press the EJECT button.

- The compartment opens automatically.
- Insert the cassette with the transparent window facing outward and the protection tab toward the top.

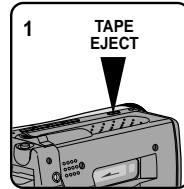

2. Press the PUSH mark until the compartment clicks into place.

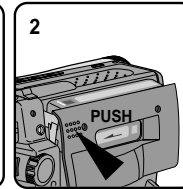

Note: When you have recorded a cassette that you wish to keep, you can protect it from being accidentally erased.

a. Recording Impossible (Protection):

Push the red tab on the cassette to cover up the opening.

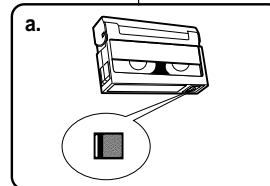

b. Recording possible:

If you no longer wish to keep the recording on the cassette, push the red tab back so that it no longer covers up the opening.

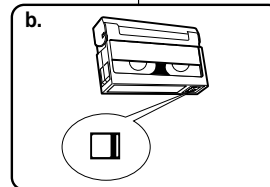

Configuración de la videocámara

Introducir y extraer un videocasete

- ⌘ Existen diferentes tipos de videocasetes dependiendo de:
 - Sistema de color utilizado
 - Tiempo de filmación y reproducción.
 - Hi8.

Introducir y extraer un videocasete

- ⌘ Asegúrese de que la batería está correctamente instalada.

1. Pulse el botón EJECT.

- El compartimento se abrirá automáticamente.
- Introduzca el videocasete con la ventana transparente situada hacia el exterior y la pestaña de protección hacia arriba.

2. Empuje la marca PUSH hasta que encaje en su sitio.

Nota: Una vez que haya terminado de filmar un videocasete que desee guardar, puede protegerlo para evitar un borrado accidental.

a. Imposibilidad de filmar (Protección):

Pulse la pestaña roja del videocasete para que cubra la abertura.

b. Posibilidad de filmar:

Si no desea guardar la filmación del videocasete, pulse la pestaña roja para que no cubra la abertura.

Basic Shooting

Making Your First Recording

Please make these preparations before recording.

- Did you connect a power source?
(Battery Pack or AC Power Adapter)

- Did you set the power switch to CAMERA position?

- Did you insert a cassette? (see page 22)
- Open the LCD monitor and make sure that STANDBY is displayed in the OSD (if the red tab of the cassette is opened, STANDBY will not be displayed)
- Did you open the LENS CAP?
- Make sure the image you want to record appears in the LCD monitor.
- Make sure the battery level indicates that there is enough remaining power for recording. (see page 21)
- We recommend that beginners, who are using the camcorder for the first time, switch the EASY mode on.

- a. To start recording, press the red START/STOP button.
Recording starts and REC should be displayed on the LCD.

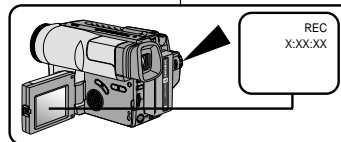
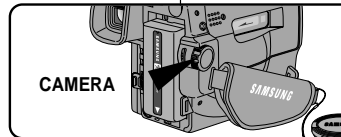
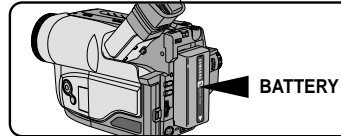

Filmación básica

Filmando por primera vez

Asegúrese de que ha preparado adecuadamente la videocámara.

- Ha conectado la fuente de energía?
(Batería o adaptador de energía AC)

- Ha colocado el interruptor de encendido en la posición CAMERA?

- Ha introducido un videocasete? (Consulte la página 22)
- Abra el monitor LCD y asegúrese de que el indicador STANDBY aparece en el OSD. (Si la pestaña roja del videocasete está abierta, no se mostrará el indicador STANDBY)
- Ha abierto la tapa del Lente?
- Asegúrese de que la imagen que desea filmar aparece en el monitor LCD.
- Asegúrese de que el nivel de batería es suficiente para la filmación. (Consulte la página 21)
- Recomendamos a los principiantes, que usen el modo EASY.

- a. Para comenzar a filmar, pulse el botón rojo START/STOP.
La filmación comenzará y el indicador REC aparecerá en el monitor LCD.

ENGLISH

Basic Shooting

- b. To stop recording, press the red START/STOP button again. When Recording stops, STANDBY should be displayed on the LCD.

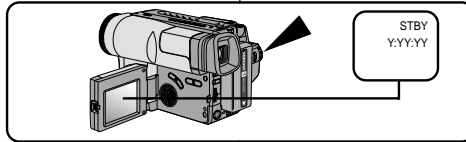

When a cassette is loaded and the camcorder is left in STANDBY mode for over 5 minutes without being used, it will turn off automatically. To use it again, push the red START/STOP button or set the power switch to OFF and then back to CAMERA. This Auto Power Off feature is designed to save battery power and to protect the Head Drum and tape.

Edit Search

- ⌘ You can view a recorded picture with the EDIT ⊕, ⊖ function in STANDBY mode. EDIT ⊖ allows you to reverse and EDIT ⊕ allows you to forward, for as long as you keep pressing.
- ⌘ If you press the EDIT ⊖ button briefly in STANDBY mode, your camcorder will play back in reverse for 3 seconds and return to the original position automatically.

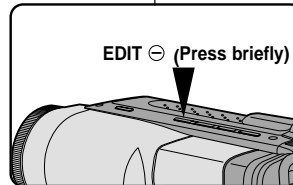
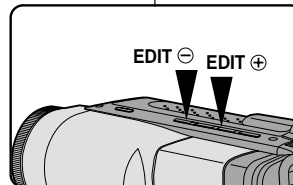

- ⌘ Podrá ver una escena filmada con la función EDIT ⊕, ⊖ en el modo STANDBY. EDIT ⊖ le permite rebobinar y EDIT ⊕ avanzar rápidamente, mientras mantenga el botón pulsado.
- ⌘ Si pulsa durante un instante el botón EDIT ⊖ en el modo STANDBY, la videocámara reproducirá hacia atrás durante 3 segundos y después volverá automáticamente a la posición original.

ESPAÑOL

Filmación básica

- b. Para detener la filmación, pulse de nuevo el botón START/STOP. La filmación se detendrá y el indicador STANDBY aparecerá en el monitor LCD.

Si introduce un videocasete y la videocámara permanece en el modo STANDBY durante más de 5 minutos, se apagará automáticamente. Para volver a utilizarla, pulse el botón rojo START/STOP o coloque el interruptor de encendido en la posición OFF y después en CAMERA. Esta característica de apagado automático ha sido diseñada para ahorrar batería y para proteger el tambor del Cabezal y la cinta.

Editar búsqueda

Basic Shooting

Hints for Stable Image Recording

- While recording, it is very important to hold the camcorder correctly.
- For stable recording, fix the LENS cap firmly by clipping it on the hand strap. (refer to figure)

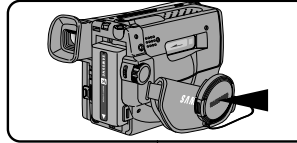
**Recording with the LCD monitor**

1. Hold the camcorder firmly using the hand strap. (see page 16)
2. Place your right elbow against your side.
3. Place your left hand under or next to the LCD to support and adjust it. Do not touch the built-in microphone.
4. Choose a comfortable, stable position for the shots that you are taking. You can lean against a wall or on a table for greater stability. Do not forget to breathe gently.
5. Use the LCD frame as a guide to determine the horizontal plane.
6. Whenever possible, use a tripod.

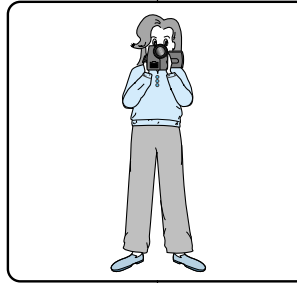
**Recording with the Viewfinder**

1. Hold the camcorder firmly with the hand strap. (see page 16)
2. Place your right elbow against your side.
3. Place your left hand under the camcorder to support it. Do not touch the built-in microphone.
4. Choose a comfortable, stable position for the shots. You can lean against a wall or on a table for greater stability. Do not forget to breathe gently.
5. Put your eye firmly against the eyecap.
6. Use the viewfinder frame as a guide to determine the horizontal plane.
7. Whenever possible, use a tripod.

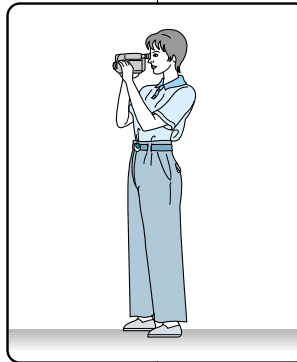

Filmación básica

Consejos para la filmación con imágenes estables

- Mientras filma, es muy importante sujetar la videocámara correctamente.
- Para la filmación estable, asegure la tapa del lente con firmeza enganchándola en la correa de sujeción para la mano. (Vea la figura)

Filmar utilizando el monitor LCD

1. Sujete la videocámara con firmeza utilizando la co-rrrea de sujeción para la mano. (Consulte la página 16)
2. Apoye el codo derecho en su costado.
3. Coloque la mano izquierda debajo o junto al monitor LCD para poder sostenerlo y ajustarlo. No toque el micrófono incorporado.
4. Elija una posición estable y cómoda. Puede apoyarse en una pared o en una mesa para conseguir mayor estabilidad. No olvide respirar con suavidad.
5. Utilice el marco del LCD como guía para determinar el plano horizontal.
6. Siempre que sea posible, utilice un trípode.

Filmar utilizando el visor

1. Sujete la videocámara con firmeza utilizando la correa de sujeción para la mano. (Consulte la página 16)
2. Apoye el codo derecho en su costado.
3. Coloque la mano izquierda debajo o junto al monitor LCD para poder sostenerlo y ajustarlo. No toque el micrófono incorporado.
4. Elija una posición estable y cómoda. Puede apoyarse en una pared o en una mesa para conseguir mayor estabilidad. No olvide respirar con suavidad.
5. Sitúe el ojo con firmeza en el borde del ocular del visor.
6. Utilice el marco del visor como guía para determinar el plano horizontal.
7. Siempre que sea posible, utilice un trípode.

Basic Shooting

Adjusting the LCD

- ⚠ Your camcorder is equipped with a 2.5 inch color Liquid Crystal Display (LCD) screen, which allows you to view recording or playback directly.
 - ⚠ Depending on the conditions in which you are using the camcorder (indoors or outdoors for example), you can adjust:
 - Brightness
 - Color
1. Make sure that the battery pack is in place.
 2. Set the power switch to CAMERA mode. (see page 18)
 3. Open the LCD monitor, then the LCD will turn on.
 4. Press the MENU ON/OFF button, the MENU list will be displayed.

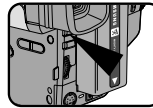

5. Turn the UP/DOWN dial to LCD ADJUST.



6. Press ENTER.
 - The LCD ADJUST MENU will be displayed.



7. Turn the UP/DOWN dial to adjust the LCD brightness.

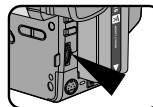

8. Press ENTER.
 - The cursor will move to the next item.

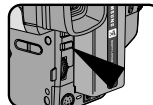

Filmación básica

Ajustar la pantalla LCD

- ⚠ Su videocámara está equipada con una Pantalla de Cristal Líquido (LCD) a color de 2,5 pulg. que le permite ver lo que está filmando o reproducirlo directamente.
 - ⚠ Dependiendo de las condiciones en las que esté utilizando la videocámara (ej., interior o exterior) podrá ajustar las siguientes características:
 - Luminosidad
 - Color
1. Asegúrese de que la batería está instalada correctamente.
 2. Ponga el interruptor de encendido en modo CAMERA. (Consulte la página 18)
 3. Abra el monitor LCD, y se encenderá el monitor LCD.

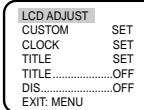

4. Pulse el botón MENU ON/OFF, y se mostrará la lista MENU.

5. Gire el disco selector UP/DOWN a LCD ADJUST.

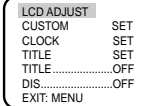

6. Pulse ENTER.
 - Se visualizará el MENU LCD ADJUST.

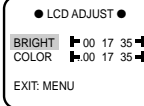

7. Gire el disco selector UP/DOWN a BRIGHT o COLOR a la función que desee.



8. Pulse ENTER.
 - El cursor pasara a la proxima posición.

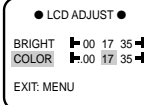

ENGLISH**Basic Shooting**

9. Turn the UP/DOWN dial to adjust the LCD color setting.

10. Press ENTER.

- For further adjustment, repeat steps 7, 8, 9.

11. Press the MENU ON/OFF button to end the setting.

- Note:**
- If you do not press a button within 30 seconds, the setting will disappear.
 - The MENU ON/OFF function will not operate in EASY, REC or CUSTOM mode.

Adjusting Focus of the VIEWFINDER**Focus:**

Use the focus adjustment knob of the VIEWFINDER to focus the picture.

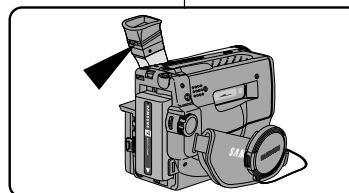
**ESPAÑOL****Filmación básica**

9. Gire el disco selector UP/DOWN para ajustar la LCD.

10. Pulse ENTER.

- Para posteriores ajustes, repita los pasos 7, 8, 9.

11. Pulse el botón MENU ON/OFF para finalizar la configuración.

- Nota:**
- Si no pulsa un botón en 30 segundos, la configuración desaparecerá.
 - La función MENU ON/OFF no funcionará en los modos EASY, REC o CUSTOM.

Ajustar el enfoque y la luminosidad del VISOR**Enfoque:**

Usar el botón de ajuste de focus del VISOR para enfocar el imagen.

Basic Shooting

Playing back a tape on the LCD

- ⌘ You can monitor the playback picture on the LCD monitor.
- ⌘ Make sure that the battery pack is in place.

1. Hold down the tab of the power switch and push the switch to PLAYER mode.

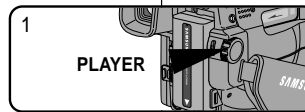

2. Insert the tape you have just recorded.

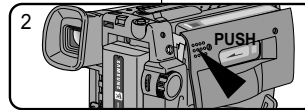

3. Open the LCD monitor and make sure that STOP is displayed on the OSD. Adjust the angle of the LCD monitor and set the brightness or the color if necessary.

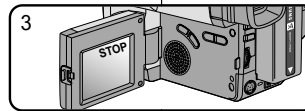

4. Press the ◀◀ (REW) button to rewind the tape to the beginning.
 ■ To stop REWIND, press the ■ (STOP) button.
 ■ Camcorder stops automatically after rewinding.

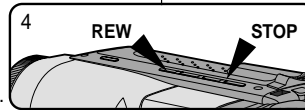

5. Press the ▶▶ (PLAY/STILL) button to start playback.

- You can see the video you recorded on the LCD.
- To stop the PLAY operation, press the ■ (STOP) button.



Note: You can also monitor the picture on a TV screen, after connecting the camcorder to a TV or VCR. (see page 52)

Filmación básica

Reproducción de la cinta en LCD

- ⌘ Puede reproducir las imágenes filmadas en el monitor LCD.
- ⌘ Asegúrese de que la batería está instalada correctamente.

1. Mantenga pulsada la pestaña del interruptor y empuje el interruptor a la posición PLAYER.

2. Introduzca una cinta que haya filmado.

3. Abra el monitor LCD y asegúrese de que el indicador STOP aparece en el OSD. Ajuste el ángulo del monitor LCD y configure la luminosidad y el color si es necesario.

4. Pulse le botón ◀◀ (REW) para rebobinar la cinta hasta el principio.

- Para detener el REWIND, pulse el botón ■ (STOP).
- La videocámara pasa automáticamente al modo STOP cuando la cinta ha llegado al principio después de rebobinar.

5. Pulse el botón ▶▶ (PLAY/STILL) para comenzar la reproducción.

- Podrá ver en la pantalla LCD las imágenes filmadas.
- Para detener la reproducción, pulse el botón ■ (STOP) .

Nota: También puede ver las imágenes en una pantalla de televisión después de conectar la videocámara a un televisor o a un reproductor. (Consulte la página 52)

Adjusting the LCD during PLAY

The LCD adjustment method in PLAYER mode is identical to step number 4 of page 26, except the power switch must be set to PLAYER.

Controlling the Sound from the Speaker

- ⌘ When you use the LCD monitor while playing back, you can hear sound from the Speaker.
- ⌘ Volume of the Speaker is controlled by the UP/DOWN dial tab on the camcorder.
- ⌘ If you close the LCD monitor, the LCD monitor and Speaker are turned off.
- ⌘ If the speaker does not work properly, check the following:
 - Is the LCD monitor closed?
 - Is the volume adjusted to a low level?
 - Is the speaker off? (see page 55)

- Notes:**
- Lower the volume if vibration from the built-in speaker causes screen disturbance.
 - Volume display will automatically disappear 2 seconds after adjusting.

Viewing a Still Picture

- Press ►|| (PLAY/STILL) button during playback.
- To resume playback, press the ►|| (PLAY/STILL) button again.

Picture Search

- Keep pressing ►► (FF) or ◀◀ (REW) button during playback.
- To resume normal playback, release the button.

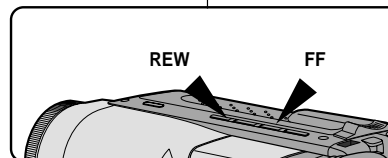
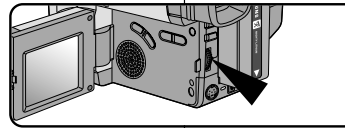
**Ajustar la pantalla LCD durante la reproducción**

Puede ajustar la pantalla LCD durante el modo PLAYER. El método de ajuste es el mismo que el método número 4 de la página 26, excepto colocando el interruptor de encendido al modo PLAYER.

Controlar el sonido del altavoz

- ⌘ Cuando utilice el monitor LCD mientras reproduce imágenes, puede escuchar el sonido del altavoz.
- ⌘ El volumen del altavoz se controla con la pestaña UP/DOWN de la videocámara.
- ⌘ El monitor LCD se desconectará al cerrarlo, y el altavoz dejará de sonar.
- ⌘ Si el altavoz no funciona correctamente, revise los siguientes aspectos:
 - ¿Está cerrado el monitor LCD?
 - ¿Está el volumen ajustado en un nivel muy bajo?
 - ¿Está apagado el altavoz? (Consulte la página 55)

- Notas:**
- Disminuya el volumen si la vibración del altavoz incorpora ocasiona interferencias en la pantalla.
 - Visualizador de volumen desaparecerá automáticamente después de 2 segundos del ajuste.

Ver una imagen fija

- Pulse el botón ►|| (PLAY/STILL) durante la reproducción.
- Para reiniciar la reproducción, pulse de nuevo el botón ►|| (PLAY/STILL).

Búsqueda de imágenes

- Mantenga pulsado el botón de avance rápido ►► (FF) o el botón de rebobinado ◀◀ (REW) durante la reproducción.
- Para volver a reproducir normalmente, suelte el botón.

Advanced Recording

Zooming In and Out

- ⌘ Zoom works in CAMERA mode only.
- ⌘ Zooming is a recording technique that lets you change the size of the subject in the picture. For more professional looking recordings, do not use the zoom function too often.
- ⌘ You can also choose from two zoom speeds to suit different needs:
 - Gradual zoom (9~12 seconds from TELE/WIDE to WIDE/TELE)
 - High-Speed zoom (3~6 seconds from TELE/WIDE to WIDE/TELE)
- ⌘ Use these features for different shots; please note that overuse of the zoom feature can lead to unprofessional looking results and a reduction of battery pack usage time.

1. Move the zoom lever a little for a gradual zoom, move it further for a high-speed zoom. Your zooming is monitored on the OSD.

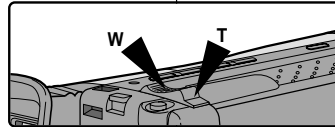

2. T (Telephoto) side:
Subject appears closer.



3. W (Wide angle) side:
Subject appears further away.



Note: MACRO

If you cannot get a sharp focus in telephoto zoom, move the lever to the "W" side until the focus is sharp. You can record a subject that is at least 1 mm away from the lens surface in the wide angle position.

Filmación avanzada

Lejos y Cerca

- ⌘ El zoom sólo funciona en modo CAMERA.
- ⌘ El "Zooming" es una técnica de grabación que le permite cambiar el tamaño del motivo de la escena. Para grabaciones con un aspecto más profesional, utilice con moderación la función "Zoom".
- ⌘ También puede seleccionar una de las dos velocidades de zoom según sus necesidades:
 - El zoom gradual (9~12 segundos de TELE/WIDE a WIDE/TELE)
 - Zoom de gran velocidad (3~6 segundos de TELE/WIDE a WIDE/TELE)
- ⌘ Utilice estas características para variar sus tomas; tenga en cuenta, sin embargo, que demasiado "zooming" de alejamiento y acercamiento tiende a ofrecer un aspecto poco profesional durante la reproducción y reduce el tiempo útil de la batería.

1. Mueva la palanca de zoom un poco para conseguir un zoom gradual, muévala más para el de gran velocidad. Su "zooming" se controla en el OSD.

2. Hacia T (Teleobjetivo):
El motivo aparece más cerca.

3. Hacia W (Gran angular):
El motivo aparece más alejado.

Nota: MACRO

Si no puede conseguir un enfoque nítido en zoom de teleobjetivo, mueva la palanca hacia "W" hasta que el enfoque sea nítido. Puede realizar una toma de un motivo que esté como mínimo a 1 mm de la superficie de la lente en la posición de gran angular.

Advanced Recording

Digital Zoom

- ⌘ Digital Zoom works in CAMERA mode only.
- ⌘ Zooms more than 22x are performed digitally.
- ⌘ The picture quality deteriorates as you go towards the "T" side.
- ⌘ We recommend that you use the DIS (SCL630/L650) feature with the DIGITAL zoom for picture stability. (see page 35)

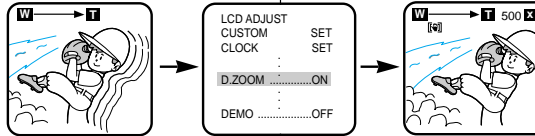

1. Set the power switch to CAMERA mode. (see page 18)
 - Open the LCD monitor and adjust the LCD monitor so as to see comfortably.

2. Make sure that the DIGITAL ZOOM feature is on. (see page 32)

3. When you move the ZOOM lever to the "T" side, the picture will be enlarged within 22x minimum to 500x maximum ZOOM. This is the DIGITAL ZOOM boundary.

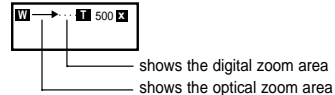

4. If you do not want to use the DIGITAL ZOOM, set the DIGITAL ZOOM function to OFF in the MENU list. (see page 32)

Filmación avanzada

Zoom Digital

- ⌘ El zoom sólo funciona en modo CAMERA.
- ⌘ El zoom de más de 22x funciona digitalmente.
- ⌘ La calidad de la imagen se deteriora a medida que se acerca hacia "T".
- ⌘ Le recomendamos que utilice la función DIS (SCL630/L650) con zoom DIGITAL para lograr una imagen estable. (Consulte la página 35)

1. Ponga el interruptor de encendido en modo CAMERA. (Consulte la página 18)
 - Abra el monitor LCD y ajústela para ver la imagen con comodidad.

2. Asegúrese de que la función ZOOM DIGITAL está activada. (Consulte la página 32)

3. Cuando tire la palanca ZOOM al lado "T", la imagen será agrandada entre ZOOM de 22x por mínimo a 500x por máximo. Este es el límite del ZOOM DIGITAL.

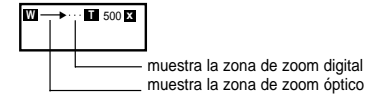
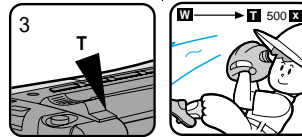

4. Si no desea usar el ZOOM DIGITAL, desactive la función ZOOM DIGITAL pulsando OFF en MENU. (Consulte la página 32)

Advanced Recording

Setting the DIGITAL ZOOM ON/OFF (SCL630/L650)

☞ The DIGITAL ZOOM feature is explained on page 31.

1. Set the power switch to CAMERA mode. (see page 18)
2. Press the MENU ON/OFF button.
 - The MENU list will appear.



3. Turn the UP/DOWN dial to D. ZOOM.

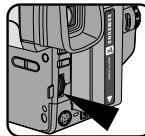

4. Press ENTER.
 - The DIGITAL ZOOM setting will change.
5. Press the MENU ON/OFF button to end setting.

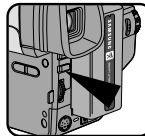

Setting the DIGITAL ZOOM ON/OFF (SCL610)

1. Set the power switch to CAMERA mode.
2. Press D. ZOOM ON/OFF button.
 - The DIGITAL ZOOM indicators will be displayed on the screen, and DIGITAL ZOOM function will operate.
3. To deactivate the DIGITAL ZOOM function, press the D.ZOOM button again.
 - The DIGITAL ZOOM indicators disappear from the screen.

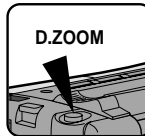

Note: The D.ZOOM ON/OFF function will not operate in EASY, REC or CUSTOM mode.

Filmación avanzada

Configuración del ZOOM ON/OFF DIGITAL (SCL630/L650)

☞ La función de ZOOM DIGITAL se explica en la página 31.

1. Ponga el interruptor de encendido en modo CAMERA. (Consulte la página 18)

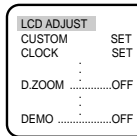

2. Pulse el botón MENU ON/OFF.
 - Se mostrará la lista MENU.

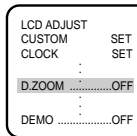

3. Gire el disco selector UP/DOWN a D. ZOOM.

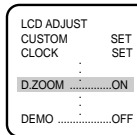

4. Pulse ENTER.
 - Cambiara la configuración del DIGITAL ZOOM.
5. Pulse el botón MENU ON/OFF para finalizar la configuración.

En el caso de (SCL610)

1. Ponga el interruptor de encendido en modo CAMERA.
2. Pulse el botón D. ZOOM ON/OFF .
 - Se mostrará el ZOOM DIGITAL en la pantalla, y la función de ZOOM DIGITAL estará en funcionamiento.
3. Para desactivar la función de ZOOM DIGITAL, pulse el botón D.ZOOM de nuevo.
 - El ZOOM DIGITAL desaparecerá de la pantalla.

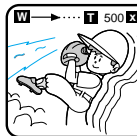

Nota: La función D.ZOOM ON/OFF no funcionara en los modos EASY, REC o CUSTOM.



Advanced Recording

EASY Mode (for Beginners)

- ⚙ Even a beginner can easily make a recording using the EASY mode.
 - The EASY mode only operates in CAMERA mode.

1. Set the power switch to CAMERA mode (see page 18).

2. By pressing the EASY button, all the functions of the camera will be set to off and the recording settings will be set to the following basic mode.

- Battery level, recording mode, counter, date/time, DIS () will be displayed as the camcorder starts to run.
- The word "EASY" will appear on the LCD at the same time. However, the Date/Time will only be seen if it has been previously set. (DIS () will be displayed on SCL630/L650 only)

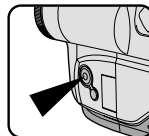

3. Press the START/STOP button to start recording.

- Recording will begin using the basic automatic environment settings.

4. Pressing the EASY button again turns the EASY mode off.

- The camera will return to the settings that were set prior to the EASY mode being switched on.

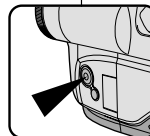
**Notes:**

- In the EASY mode, the MENU, MF, DSE, P.AE, BLC and FADE functions are not available.
- If you want to use these functions, you must first switch the EASY mode off.
- The EASY mode settings are stored in the camera (provided a good lithium battery has been installed).



Filmación avanzada

Modo EASY (para principiantes)

- ⚙ Incluso los principiantes pueden filmar fácilmente usando el modo EASY.
 - El modo EASY solo funciona en modo CAMERA.

1. Ponga el switch power en modo CAMERA (ver pag. 18).

2. Apretando el boton EASY, todas las funciones de camara se desactivaran y los ajustes de grabacion seran los del modo basic.

- El nivel de Batería, modo de grabacion, contador, date/time, DIS () se mostraran cuando la camara empiece a funcionar.
- "EASY" aparecera en el LCD al mismo tiempo. Sin embargo, Date/Time apareceran solo si han sidoseleccionados previamente. (DIS () aparecera solo en las SCL630/L650)

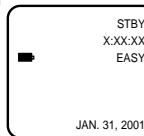

3. Pulse el boton START/STOP para empezar la filmacion.

- La filmacion se efectuara con los ajustes basicos automáticamente.

4. Al apretar EASY otra vez el modo EASY se desactiva.

- La camara volvera a los ajustes previos al modo EASY.

Notas:

- En el modo EASY, las funciones de cortinilla no estan disponibles, asi como MENU, MF, DSE, P.AE, BLC, FADE.
- Si quiere usar estas funciones, debera primero desactivar los modos EASY.
- Los ajustes del modo EASY se guardan en la camara (si hemos instalado la batería de litio).

Advanced Recording

CUSTOM - Creating your own customized recording settings

⚙ You can customize the settings and save them for future use.

- The CUSTOM function only operates in CAMERA mode.

1. Set the power switch to CAMERA mode.
(see page 18)
2. Press the MENU ON/OFF button, to bring up the MENU list.
3. Turn the UP/DOWN dial until CUSTOM.....SET is highlighted.
4. Press the ENTER button, the CUSTOM menu will appear.
■ Set the status of each item to what you want.
5. To exit the menu, press the MENU ON/OFF button twice.
6. By pressing the CUSTOM button, the custom settings will come up.
■ Date/Time and Title will only appear if these have been set in advance.
■ The word "CUSTOM" will be displayed on the LCD at the same time.

Example: When the CUSTOM.....SET is set as follows;

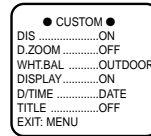
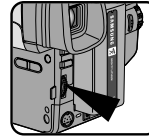
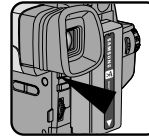

Pressing the CUSTOM button, displays

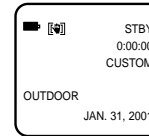

7. Press the START/STOP button to start recording.
■ Recording will begin using the new CUSTOM settings.
8. To switch Custom off, press the CUSTOM button once.
■ The camera will revert to the settings that were set prior to the CUSTOM mode being switched on.

Notes:

- In CUSTOM mode, the MENU, MF, DSE and P.AE functions are not available.
- If you want to use these, you must first switch the EASY or CUSTOM mode off.
- The CUSTOM settings will be stored in the camera (providing a good lithium battery has been installed).

Filmación avanzada

CUSTOM - Crear sus ajustes de grabación personalizados

⚙ Usted puede crear sus ajustes de grabación personalizados y guardarlos.

- La función CUSTOM solo funciona en modo cámara.

1. Ponga el power switch en modo CAMERA.
(ver pag. 18)
2. Pulsar el MENU ON/OFF, para activar la lista MENU.
3. Gire el dial UP/DOWN hasta que CUSTOM.....SET se subraya.
4. Pulse el boton ENTER , el CUSTOM menu aparecera.
■ Haga los ajustes según sus preferencias.
5. Para salir del menu, apriete el MENU ON/OFF dos veces.
6. Apretando el boton CUSTOM , todos los ajustes anteriores serán sobrescritos.
■ Date/Time y Title solo aparecerán si han sido ajustados previamente.
■ La palabra "CUSTOM" se mostrara en el LCD al mismo tiempo.

Ejemplo: Cuando CUSTOM.....SET se ajusta así;

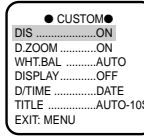
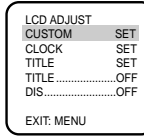
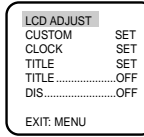

7. Pulse el boton START/STOP para empezar a filmar.
■ La grabación se hará según los nuevos ajustes CUSTOM.
8. Para desactivar Custom, pulse CUSTOM una vez.
■ La videocámara volverá a los ajustes que estaban establecidos antes de activar el modo CUSTOM.

Notes:

- En modo CUSTOM, las cortinillas no están disponibles, así como MENU, MF, DSE, P.AE.
- Si quiere usarlas, deberá apagar los modos EASY o CUSTOM.
- Los ajustes CUSTOM se guardan en la cámara, siempre y cuando instalemos la batería de litio.

Advanced Recording

DIS (Digital Image Stabilizer, SCL630/L650 only)

- ⌘ The DIS function works in CAMERA mode only.
- ⌘ DIS (Digital Image Stabilizer) is a handshake compensation function that compensates for any shaking or moving of the hand holding the camcorder (within reasonable limits).
- ⌘ It provides more stable pictures when:
 - Recording in the Zoom In mode
 - Recording a small object close-up
 - Recording and walking at the same time
 - Recording through the window of a vehicle



1. Set the power switch to CAMERA mode. (See page 18)
 - Open the LCD monitor and adjust it to see comfortably.
2. Press the MENU ON/OFF button.
 - The MENU list will appear.



3. Turn the UP/DOWN dial to DIS.



4. Press ENTER.
 - The DIS setting will change.

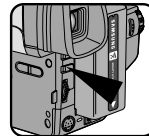

5. Press the MENU ON/OFF button to end the setting.
 - When the DIS is set, the DIS mark ([DIS]) will be displayed on the OSD.

- Notes:**
1. It is recommended you deactivate the handshake compensation function when using a tripod.
 2. The DIS function will not operate in the DSE mode.
 3. The MENU ON/OFF function will not operate in EASY or CUSTOM mode.

Filmación avanzada

DIS (Estabilizador digital de imagen, sólo en SCL630/L650)

- ⌘ La función DIS sólo funciona en modo CAMERA.
- ⌘ La función de compensación de temblor de la mano, denominada DIS (Estabilizador digital de la imagen) compensa cualquier ligero temblor o movimiento de la mano que soporta la videocámara (dentro de unos límites razonables).
- ⌘ Proporciona imágenes más estables cuando:
 - Se graba en modo Zoom In (lejos)
 - Se graba un primer plano de un objeto pequeño
 - Grabar y caminar al mismo tiempo
 - Grabar a través de la ventana de un vehículo

1. Ponga el interruptor de encendido en modo CAMERA. (Consulte la página 18)
 - Abra el monitor LCD y ajústela para ver la imagen con comodidad.
2. Pulse el botón MENU ON/OFF.
 - Se mostrará la lista MENU.

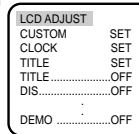

3. Gire el disco selector UP/DOWN a DIS.

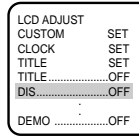

4. Pulse ENTER.
 - Cambiará la configuración DIS.
5. Pulse el botón MENU ON/OFF para finalizar la configuración.
 - Cuando haya configurado el DIS, se mostrará la marca DIS ([DIS]) en el OSD.

- Notas:**
1. Se recomienda desactivar la función de compensación de temblor de la mano al utilizar un trípode.
 2. La función DIS no se activará en el modo DSE.
 3. El MENU ON/OFF no funcionara en los modos EASY o CUSTOM .

Advanced Recording

MF/AF (Manual Focus/Auto Focus)

- ⌘ The MF/AF function works in the CAMERA mode only.
- ⌘ In most situations, it is better to use the Automatic Focus feature, as it enables you to concentrate on the creative side of your recording.
- ⌘ Manual focusing may be necessary under certain conditions that make automatic focusing inadequate.

Auto Focusing

- ⌘ The AF (Auto Focus) mode is set automatically when you switch on the Power switch.
- ⌘ If you are inexperienced with camcorders, we recommend that you use the Auto Focus mode.

Manual Focusing

- ⌘ In the following situations, you should obtain better results by adjusting the focus manually.
 - a. A picture containing several objects, some close to the camcorder, others further away.
 - b. A person enveloped in fog or surrounded by snow.
 - c. Very shiny or glossy surfaces like a car.
 - d. People or objects moving constantly or quickly like an athlete or crowd.



1. Set the power switch to CAMERA mode. (see page 18)
2. Press the MF button.
3. Zoom in the subject to be recorded by pushing the ZOOM tab to the "T" side.

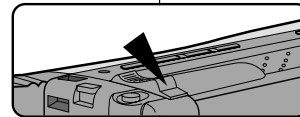
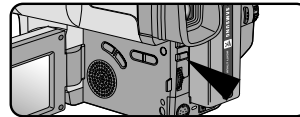

Filmación avanzada

Enfoque Manual/Automático

- ⌘ La función Enfoque manual/automático funciona sólo en el modo CAMERA.
- ⌘ En la mayoría de situaciones, es mejor utilizar el Enfoque automático, pues permite concentrarse en la parte creativa de la filmación.
- ⌘ El enfoque manual es necesario en aquellas condiciones en las que el enfoque automático no es adecuado.

Enfoque Automático

- ⌘ El modo AF (de Enfoque automático) se activa automáticamente al encender la videocámara.
- ⌘ Si no tiene experiencia con videocámaras, es recomendable el uso del modo de Enfoque automático.

Enfoque Manual

- ⌘ En los siguientes casos debería obtener mejores resultados utilizando el enfoque manual.

- a. Una imagen con varios objetos, unos cercanos a la videocámara y otros lejanos.
- b. Una persona rodeada de niebla o de nieve.
- c. Superficies muy brillantes o esmaltadas, como un coche.
- d. Personas u objetos que se mueven constantemente o con rapidez, como un deportista o una multitud.

1. Ponga el interruptor de encendido en modo CAMERA. (Consulte la página 18)
2. Pulse el botón MF.
3. Acerque la imagen con el zoom, empujando la pestaña ZOOM hacia la "T".

ENGLISH

Advanced Recording

- Turn the UP/DOWN dial up or down until the object is focused.
- You will obtain a sharp picture after zooming out.

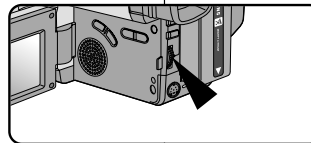

- To return to AF(Auto Focus), press the MF button again.

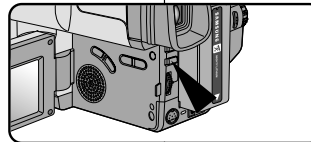

Note: The MF function will not operate in EASY, CUSTOM or MENU mode.

BLC

BLC works in the CAMERA mode.

Back lighting exists when the subject is darker than the background:

- The subject is placed in front of a window.
- The person to be recorded is wearing white or shiny clothes and is placed against a bright background; the person's face is too dark to distinguish their features.
- The subject is outdoors and the background is overcast.
- The light sources are too bright.
- The subject is against a snowy background.

* BLC off



BLC

BLC funciona en modo CAMERA.

Cuando el motivo está más oscuro que el fondo, entonces hay contraluz:

- El motivo está colocado frente a una ventana.
- La persona que se desea filmar lleva ropa blanca o brillante y está colocada frente a un fondo claro; la cara de la persona está demasiado oscura para distinguir sus facciones.
- El motivo está en el exterior y el fondo es un cielo cubierto.
- Las fuentes lumínicas son demasiado brillantes.
- El motivo está contra un fondo nevado.

* BLC on



- Set the power switch to CAMERA mode. (see page 18)
- Press BLC button.
 - Normal - BLC - Normal
 - BLC enhances only the subject.

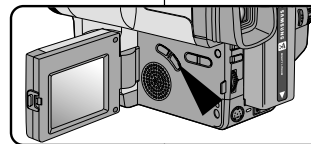

Note: BLC function will not operate in P.AE or EASY mode.

- Ponga el interruptor de encendido en modo CAMERA. (Consulte la página 18)
- Pulse el botón BLC.
 - Normal - BLC - Normal
 - BLC sólo destaca el motivo.

Note: La función BLC no funcionara en P.AE o EASY.

ESPAÑOL

Filmación avanzada

- Girar el disco selector hacia arriba y abajo hasta que el objeto sea enfocado.
- Puede obtener una imagen nítida después de alejarla con el zoom.

- Para volver al modo de enfoque automático (AF), pulse de nuevo el botón Enfoque manual.

Nota: La función MF no funcionara en los modos EASY, CUSTOM o MENU.

Advanced Recording

PROGRAM AE (Automatic Exposure)

- ⌘ The PROGRAM AE function works in the CAMERA mode only.
- ⌘ The PROGRAM AE modes allow you to adjust shutter speeds and aperture to suit different recording conditions. They give you creative control over the depth of the field.
- ⌘ There are 6 automatic exposure modes.

1. AUTO mode

- Auto balance between the subject and the background.
- To be used in normal conditions.
- The shutter speed automatically varies from 1/60 to 1/250 second, depending on the picture.

2. SPORTS mode ()

- For recording people or objects moving quickly; you should be able to play back the picture in slow motion on an 8 mm VCR or stop on a given image with very little blur.

3. PORTRAIT mode ()

- For focusing on the background of the subject, the background being out of focus.
The PORTRAIT mode is most effective when used outdoors.
- The shutter speed automatically varies from 1/60 to 1/1000 second, depending on the picture.

4. SPOTLIGHT mode ()

- To record correctly when there is only light on the subject and not the rest of the picture.
- The shutter speed is 1/60 second.

5. SAND/SNOW mode ()

- For recording when the people or objects are darker than the background because of reflected light from sand or snow.
- The shutter speed automatically varies from 1/60 to 1/250 second, depending on the picture.

6. HSS (High Speed Shutter) mode ()

- For recording fast-moving subjects such as the players in golf or tennis games.
- You may need to light the recording area.

Filmación avanzada

PROGRAMA AE (Exposición Automática)

- ⌘ La función PROGRAMA AE sólo funciona en modo CAMERA.
- ⌘ El modo PROGRAMA AE le permite adaptar la velocidad y apertura del obturador a las diferentes condiciones que se va a filmar. Estos elementos le permiten controlar creativamente la profundidad de campo.
- ⌘ Hay 6 modos automáticos de exposición.

1. Modo AUTO

- Equilibrado automático entre el motivo y el fondo.
- Se utiliza en condiciones normales.
- La velocidad del obturador varía automáticamente de 1/60 a 1/250 de segundo, según la escena.

2. Modo SPORTS ()

- Si filma personas u objetos que se mueven con rapidez; podrá reproducir dichas imágenes a cámara lenta en un reproductor VCR de 8 mm o parar una imagen concreta con bastante nitidez.

3. Modo PORTRAIT ()

- Para enfocar el motivo principal y frontal, quedando el fondo desenfocado.
El modo PORTRAIT es más efectivo cuando se utiliza en el exterior.
- La velocidad del obturador varía automáticamente de 1/60 a 1/1000 de segundo, según la escena.

4. Modo SPOTLIGHT ()

- Para filmar correctamente cuando hay una sola luz que ilumine el motivo y el resto de la escena esté sin luz.
- La velocidad del obturador es de 1/60 de segundo.

5. Modo SAND/SNOW ()

- Para filmar cuando las personas o los objetos están más oscuros que el fondo debido a la luz reflejada de la arena o la nieve.
- La velocidad del obturador varía automáticamente de 1/60 a 1/250 de segundo, según la escena.







6. Modo HSS (Obturador de gran velocidad) ()

- Para filmar motivos que se mueven con rapidez como jugadores de golf o partidos de tenis.
- Quizás necesite iluminar la zona de filmación.

ENGLISH

Advanced Recording

Setting the PROGRAM AE(Automatic Exposure) mode

1. Set the power switch to CAMERA mode. (see page 18)
2. Press the P.AE button, the () symbol will be displayed.
3. Press the P.AE button until the appropriate symbol is displayed.
( →  →  →  → )
■ No Display : Full Auto mode.

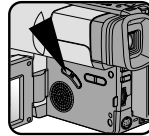







Notes:

- The screen status that is changed by the P.AE button will be recorded on the tape.
- To end the P.AE function, press the P.AE button once or several times, until the P.AE Icon is no longer displayed.
- The P.AE function will not operate in EASY or CUSTOM mode.
- The BLC function will not operate in P.AE mode.

ESPAÑOL

Filmación avanzada

Ajustando el modo PROGRAM AE(Exposicion automatica)

1. Ajuste el power switch en modo CAMERA. (ver pag. 18)
2. Pulse el P.AE boton, el () simbolo aparecera.
3. Pulse el P.AE hasta que el símbolo adecuado aparezca.
( →  →  →  → )
■ No display: auto mode

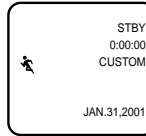

Notas:

- La pantalla de status que cambia con el boton P.AE se grabara en la cinta.
- Para terminar la funcion P.AE , pulse P.AE varias veces.
- La funcion P.AE no funcionara en EASY o CUSTOM.
- La funcion BLC no operara en P.AE.

Advanced Recording

DSE (Digital Special Effects) in CAMERA mode

- ⌘ The digital effects enable you to give a creative look to your recording by adding various special effects.
- ⌘ Select the appropriate digital effect for the type of picture that you wish to record.
- ⌘ There are several DSE modes.
(SCL610: 8 modes, SCL630/L650: 10 modes)

1. Normal picture.
2. GHOST: This mode gives the image a dragging effect. (SCL630/L650 only)
3. STROBE: This mode works by inserting a cutting effect on the image. There are 50 fields in a normal recorded picture. (SCL630/L650 only)
4. SEPIA: This mode gives the image a SEPIA effect.
5. B/W(Black & White): This mode allows the image to be recorded in black and white.
6. NEG.(Negative): This mode allows images to be recorded by reflecting the color of the image.
7. MIRROR: This mode cuts the image in half, using the mirror effect.
8. ART: Adds a paint-like effect, called solarization, to the image.
9. MOSAIC: This mode gives the image a checkered design.
10. WIDE(16:9): This mode provides a WIDE(16:9) television display.
11. CINEMA: This mode covers the upper/lower portion of the screen to give a movie-like effect.

- Notes:**
- DIS, PIP and SNAP SHOT functions will not operate in DSE mode. (SCL630/L650 only)
 - DSE function will not operate in EASY or CUSTOM modes.

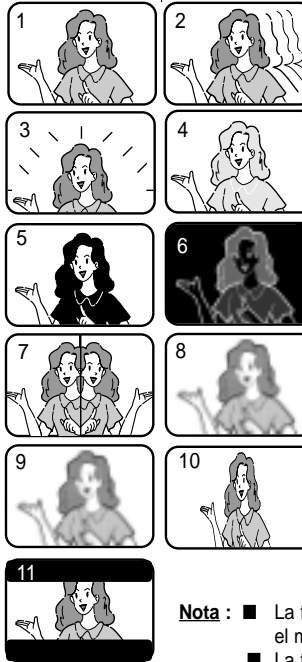

Filmación avanzada

DSE (Efecto Digital Especial) en modo CAMERA

- ⌘ Los efectos digitales le permiten dar un aspecto creativo a su grabación añadiendo varios efectos especiales.
- ⌘ Seleccione el efecto digital apropiado para el tipo de imagen que desea captar y el efecto que desea obtener.
- ⌘ Hay varios modos DSE.
(SCL610: 8 modos, SCL630/L650: 10 modos)

1. Imagen normal.
2. GHOST: Este modo da el efecto de arrastre a la imagen. (sólo SCL630/L650)
3. STROBE: Este modo filma insertando un efecto de corte en la imagen. Como referencia, hay 50 campos en la imagen normal. (sólo SCL630/L650)
4. SEPIA: Este modo da a la imagen un efecto SEPIA.
5. B/W(Blanco y negro): Este modo permite visualizar la imagen en blanco y negro.
6. NEG.(Negativo): Este modo permite tomar las fotografías reflejando el color de la imagen.
7. MIRROR: Este modo corta la imagen por la mitad, usando el efecto de espejo.
8. ART:Añaden un efecto de pintura, llamado solarización, a la imagen.
9. MOSAIC: Este modo permite captar las imágenes usando un diseño en forma de fichas.
10. WIDE(16:9): Este modo le permite WIDE(16:9) pantalla de televisión.
11. CINEMA: Este modo cubre la parte superior/inferior de la pantalla para crear un efecto similar a una película.

- Nota :**
- La función DIS, PIP y SNAP SHOT no funcionarán en el modo DSE. (sólo SCL630/L650)
 - La función DSE no funciona en EASY o CUSTOM.

ENGLISH

Advanced Recording

Selecting and recording DSE effects

1. Set the power switch to CAMERA mode.
(see page 18)
2. Press the DSE button, GHOST or SEPIA will be displayed.
3. Keep pressing the DSE button, until the desired mode is displayed.
4. Press the START/STOP button to start recording.
5. To exit the DSE functions, press the DSE button once or several times until no DSE mode is displayed on the LCD.

- Notes:**
- It is recommended that you should set the DSE mode in STBY mode.
 - DSE functions will not operate in EASY or CUSTOM modes.
 - DIS, PIP and SNAP SHOT functions will not operate in DSE mode.

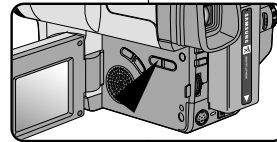
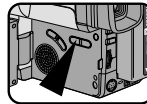

Filmación avanzada

Seleccionar y grabar efectos DSE

1. Ajuste el power switch en modo CAMERA.
(ver pag. 18)
2. Pulse la tecla DSE, GHOST o SEPIA aparecerán.
3. Mantenga pulsada la tecla DSE, hasta que aparezca el efecto o modo deseado.
4. Pulse la tecla START/STOP para empezar la grabación.
5. Para salir de la función de Efectos Digitales DSE, pulse la tecla DSE, una o varias veces hasta que en la pantalla de LCD no aparezca ningún modo DSE.

- Notas:**
- Se recomienda que fije los Efectos Digitales DSE en modo STBY.
 - Las funciones DSE no funcionan en los modos EASY o CUSTOM.
 - DIS, PIP y SNAP SHOT no funcionarán en modo DSE.

Advanced Recording

Setting and Recording the DATE/TIME

- ⌘ Setting and recording the date/time feature works in the CAMERA mode only.
- ⌘ You can record the date/time on your tapes, so you will know when it was made. The date and time are recorded whenever they are displayed on the viewfinder or LCD.

Setting a DATE/TIME

- ⌘ Setting the DATE/TIME is possible in STANDBY of CAMERA mode only.
1. Make sure that you have installed the LITHIUM BATTERY.
(see page 17)
The LITHIUM BATTERY is needed to maintain the clock.
 2. Set the power switch to CAMERA mode.
(see page 18)
 3. Press the MENU ON/OFF button,
then the MENU list will appear.

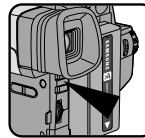

4. Turn the UP/DOWN dial until CLOCK.....SET is highlighted.



5. Press ENTER.
 - CLOCK SETTING is possible when the DATE and TIME appear.
 - BLINKING indicates the possible changes for the setting. The year will be the first to blink.



6. Turn the UP/DOWN dial to set the desired year.



Filmación avanzada

Configurar y grabar una FECHA/HORA

- ⌘ Configurar y grabar la función de fecha/hora sólo funciona en el modo CAMERA.
- ⌘ Usted puede grabar la fecha/hora en las cintas que realiza, de modo que cuando vea posteriormente la cinta, podrá recordar el momento en que se hizo. La fecha y la hora se graban siempre que aparezcan en el visor o en la pantalla LCD.

Configuración de FECHA/HORA

- ⌘ La configuración de la DATE/TIME sólo funciona en STANDBY del modo CAMERA.
1. Asegúrese de que tenga instalada la BATERÍA DE LITIO.
(Consulte la página 17)
La BATERÍA DE LITIO es necesario para mantener el reloj.
 2. Ponga el interruptor de encendido en modo CAMERA.
(Consulte la página 18)
 3. Pulse el botón MENU ON/OFF y se mostrará la lista MENU.

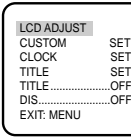

4. Gire el dial UP/DOWN hasta que CLOCK.....SET se subraye.

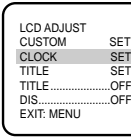

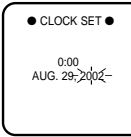

5. Pulse ENTER.
 - La CLOCK SETTING es posible cuando aparecen la FECHA y la HORA.
 - BLINKING indica que se pueden hacer cambios en la configuración. En primer lugar parpadeará el año.



6. Gire el disco selector UP/DOWN para introducir el año deseado.



Advanced Recording

7. Press ENTER.
 - The month to be reset will blink.
8. Turn the UP/DOWN dial to set the desired month.
 
9. Press ENTER.
 - The day to be reset will blink.
10. You can set the day, hour and minute following the same procedure used for setting the year and month.
 
11. Press ENTER after setting the minute and the clock setting screen will disappear. The selected date and time will then be displayed.
 

Recording the DATE/TIME

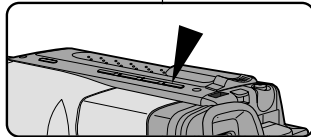
1. Make sure that you have set the DATE/TIME.
2. Set the power switch to CAMERA mode. (see page 18)
 - Open the LCD monitor and adjust it to see comfortably.
3. Press the DATE/TIME button the required number of times.
 - To record the date only, press the DATE/TIME button once.
 - To record the date and time, press the DATE/TIME button twice.
4. Press the START/STOP button to record the DATE/TIME on your recording.
 

Note:

- If your date and time settings are not maintained in the camcorder, it means the installed LITHIUM BATTERY is discharged. (see page 17)
- You cannot conceal the recorded date or time during playback.
- The DATE/TIME function will not operate in EASY or CUSTOM mode.

Filmación avanzada

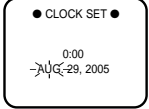
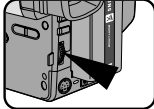
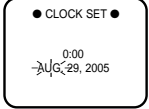
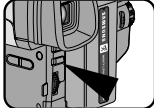
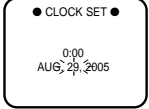
7. Pulse ENTER.
 - Parpadeará el mes para ser configurado.
 
8. Gire el disco selector UP/DOWN para introducir el mes deseado.
 
9. Pulse ENTER.
 - Parpadeará el día para ser configurado.
 
10. Se pueden configurar la día, hora y minutos usando el mismo método que el año y mes.
 
11. Cuando se pulsa ENTER después del proceso de introducción de los minutos. Desaparecerá la pantalla de configuración del reloj y indicará la fecha y hora seleccionados.
 

Grabar una DATE/TIME

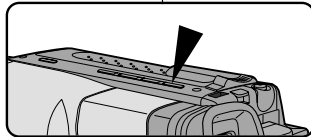
1. Asegúrese de que ha configurado la DATE/TIME.
2. Ponga el interruptor de encendido en modo CAMERA. (Consulte la página 18)
 - Abra el monitor LCD y ajústela para ver la imagen con comodidad.
3. Pulse el botón DATE/TIME el tiempo que desee.
 - Para grabar la fecha solamente, pulse una vez el botón DATE/TIME.
 - Para grabar la fecha y la hora, pulse dos veces el botón DATE/TIME.
4. Pulse el botón START/STOP para grabar la DATE/TIME en su imagen.
 

Nota:

- Si la fecha y hora configurada no se mantienen en la videocámara, ello significa que la BATERÍA DE LITIO está descargada. (Consulte la página 17)
- Usted no puede ocultar la fecha u hora grabada durante la reproducción.
- La función DATE/TIME no funciona en EASY o CUSTOM modos.

Advanced Recording

Selecting and Recording a Title

- ⌘ Selecting and recording a TITLE is possible in the CAMERA mode only.
- ⌘ The TITLE feature allows you to select a preset title stored in the camcorder's memory.
- ⌘ You can also select the language of the titles.

Selecting a Language and Setting a Title

- ⌘ Selecting a language is possible in STANDBY in CAMERA mode only.
- ⌘ The factory default language is ENGLISH. You can change the language.

1. Make sure that you have installed the LITHIUM BATTERY or have the adapter attached. (see page 17)
2. Set the power switch to CAMERA mode. (see page 18)
 - Open the LCD monitor and adjust it to see comfortably.

3. Press the MENU ON/OFF button. The MENU list will appear.

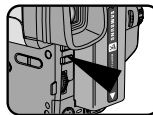

4. Turn the UP/DOWN dial until TITLE.....SET is highlighted.

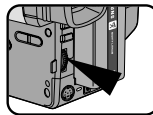

5. Press ENTER.
 - A list of available languages will appear.



Filmación avanzada

Selección y grabación de un título

- ⌘ La selección y grabación de un TITLE funciona solo en el modo CA-MERA.
- ⌘ La función TITLE le permite seleccionar un título almacenado en la memoria de la cámara.
- ⌘ También puede seleccionar el idioma de los títulos.

Seleccionar un idioma y titular

- ⌘ La selección de un idioma funciona sólo en STANDBY en el modo CAMERA.
- ⌘ El idioma de fábrica por defecto es el ENGLISH. Se puede cambiar el idioma.

1. Asegúrese de haber instalado la BATERÍA DE LITIO. (Consulte la página 17)
2. Ponga el interruptor de encendido en modo CAMERA. (Consulte la página 18)
 - Abra el monitor LCD y ajústela para ver la imagen con comodidad.

3. Pulse el botón MENU ON/OFF. Se mostrará la lista MENU.

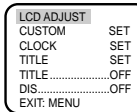

4. Gire el dial UP/DOWN hasta que TITLE.....SET se subraye.

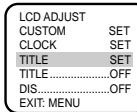

5. Pulse ENTER.
 - Aparecerá la lista de idiomas disponibles.



ENGLISH**Advanced Recording**

6. Turn the UP/DOWN dial to select the appropriate language.
- You may select languages from ENGLISH/FRENCH/GERMAN/ITALIAN/SPANISH/RUSSIAN.



7. Press ENTER.
- Then, the title list in the language you chose will appear.

8. Turn UP/DOWN dial to whichever TITLE you desire.



9. Press ENTER.
- The selected title will appear on the screen for 2 ~ 3 seconds and will disappear. At the same, the camcorder will return to the menu mode.

Recording a Title

Note: ■ Make sure that you have selected a TITLE.

- Set power switch to CAMERA mode.
 - Open the LCD monitor and adjust it to see comfortably.
- Press MENU.
- Turn the UP/DOWN dial until TITLE.....OFF is highlighted.
- Press ENTER to choose between OFF, AUTO-10S, and CONTINUE.
- Press START/STOP button to record the title with your picture.
 - If you want to change recording time, select title recording time (OFF, AUTO-10S, CONTINUE) on MENU.

Notes: ■ The title moves horizontally from the right side to the left side 10 seconds after you turn on the title.

- MENU ON/OFF function will not operate in EASY or CUSTOM mode.

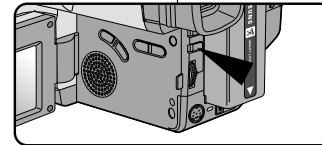
**Filmación avanzada****ESPAÑOL**

6. Gire el UP/DOWN dial hasta la posición del lenguaje apropiada.
- Puede seleccionar ENGLISH/FRENCH/GERMAN/ ITALIAN/SPANISH/RUSSIAN.

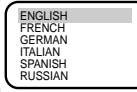

7. Pulse ENTER.
- El título del país seleccionado aparecerá.

8. Gire el UP/DOWN dial hasta el TITLE que desee.



9. Pulse ENTER.
- el título aparecerá en la pantalla por 2 ~ 3 segundos. Al mismo tiempo la cámara volverá al modo menú.

Grabar un título

Nota: ■ Asegurese de haber seleccionado TITLE.

- Ponga el power switch en modo CAMERA.
 - Abra el LCD monitor y ajústelo a su gusto.
- Pulse MENU.
- Gire el dial UP/DOWN hasta que TITLE OFF se subraye.
- Pulse ENTER para elegir entre OFF, AUTO-10S y CONTINUE.
- Pulse START/STOP para grabar el título con su grabación.
 - Si quiere cambiar el tiempo de grabación, selecciónelo (OFF, AUTO-10S, CONTINUE) en MENU.

Notas: ■ El título se mueve horizontalmente de derecha a izquierda 10 segundos tras activarlo.

- La función MENU ON/OFF no funcionará en modos EASY o CUSTOM.

ENGLISH

Advanced Recording

Fade In and Out

- ⌘ The FADE function works in CAMERA mode only.
- ⌘ You can give your films a professional look by using special effects such as fading in and out at the beginning or end of a sequence.

To Start Recording

1. Before recording, hold down the FADE button. The picture and sound gradually disappear (fade out).
2. Press the START/STOP button and at the same time release the FADE button. Recording starts and the picture and sound gradually appear (fade in).

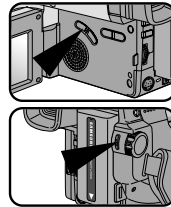

To Stop Recording (using FADE IN / FADE OUT)

3. When you wish to stop recording, hold down the FADE button. The picture and sound gradually disappear (fade out).
4. When the picture has disappeared, press the START/STOP button to stop recording.

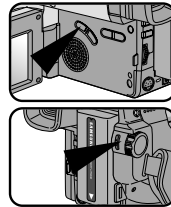

a. **FADE OUT**
(Approx. 4 seconds)

Press the FADE button a. FADE OUT Gradual disappearance



b. **FADE IN**
(Approx. 4 seconds)

Gradual appearance b. FADE IN Release the FADE button

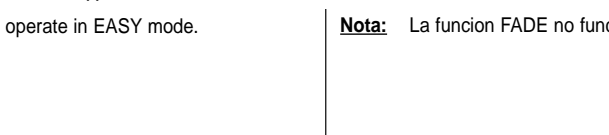

Note: The FADE function will not operate in EASY mode.



ESPAÑOL

Filmación avanzada

Entrada y Salida gradual

- ⌘ La función FADE sólo funciona en modo CAMERA.
- ⌘ Para dar una apariencia profesional a sus películas, puede utilizar algunos efectos especiales, como la entrada gradual al principio o la salida gradual al final de la secuencia.

Empezar a grabar

1. Antes de realizar cualquier toma, mantenga pulsado el botón FADE. La imagen y el sonido desaparecerán gradualmente (atenuación).
2. Pulse el botón START/STOP y al mismo tiempo suelte el botón FADE. En este momento se inicia la filmación y la imagen y el sonido aparecen gradualmente (aparición gradual).

Al parar de filmar (utilice FADE IN / FADE OUT)

3. Cuando desee dejar de filmar, mantenga pulsado el botón FADE. La imagen y el sonido desaparecerán gradualmente (atenuación).
4. Cuando la imagen haya desaparecido, pulse el botón START/STOP para parar la grabación.

Nota: La función FADE no funciona en modo EASY.

PIP (Picture-In-Picture, SCL630/L650 only)

⌘ The PIP(Picture-In-Picture) feature works in combination with the DIGITAL ZOOM function by using a small, superimposed screen to show an image that is wider than the image being recorded. This should help you to get a more clear idea of what you are recording.

- The PIP function works in CAMERA mode only.

1. Set the power switch to CAMERA mode.
2. Turn on DIGITAL ZOOM. (see page 31)

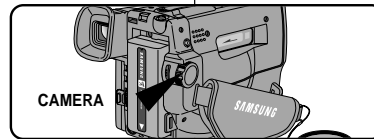

3. Press the MENU ON/OFF button, the MENU List will be displayed.
4. Turn the UP/DOWN dial until PIP.....OFF is highlighted.

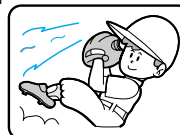
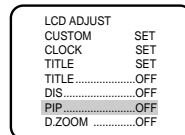

5. Press ENTER, the PIP ON and a small screen should appear.



6. Check which part you are recording on the PIP screen, and turn the Zoom button to "T" position to activate the DIGITAL ZOOM mode.
 - Start recording by pressing the START/STOP button when the portion you want to record appears.

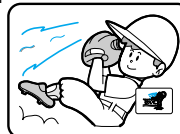
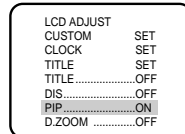

7. Setting PIP.....ON to OFF in the MENU will make the small screen disappear and switch the PIP mode off.

Note:

- When you use PIP function while making a recording, the PIP screen will be recorded on the Tape.
- The MENU ON/OFF function will not operate in EASY, REC or CUSTOM mode.
- PIP function will not operate in DSE mode.

PIP (Imagen a Imagen, solo SCL630/L650)

⌘ La función PIP (Imagen a Imagen) labora en combinación con la función ZOOM DIGITAL usando una pantalla pequeña, super impuesta para mostrar una imagen que es más amplia que la imagen que está siendo filmado. Esto le puede ayudar a obtener una idea más clara de lo que usted está filmando.

- La función PIP labora sólo en el modo CAMERA.

1. Ponga el interruptor de encendido en modo CAMERA.
2. Encienda el ZOOM DIGITAL. (Consulte la página 31)

3. Pulse el boton MENU ON/OFF, la lista de MENU aparecera.
4. Gire el UP/DOWN dial hasta que PIP.....OFF se subraye.

5. Pulse ENTER, el PIP ON y una pequeña pantalla deben aparecer.

6. Compruebe la parte que esta filmando en la pantalla PIP y ponga el interruptor Zoom en la posición "T" para activar el modo del ZOOM DIGITAL.

- Comience la filmación pulsando el botón START/STOP cuando aparezca la parte que desea filmar.

7. Seleccionando PIP.....ON a OFF en el MENU hara desaparecer la pantalla pequeña y cambiara el PIP mode a off.

Nota:

- Cuando utilice la función PIP, la pantalla PIP será grabada en la filmación.
- La función MENU ON/OFF no funciona en modos EASY, REC o CUSTOM .
- La funcion PIP no funcionara en modos DSE.

Advanced Recording

Snap Shot(SCL630/L650 only)

- ⌘ With the SNAP SHOT feature, your camcorder functions like a regular film camera, allowing you to take single still pictures.
 - The SNAP SHOT function operates in the CAMERA mode.

1. Set the power switch to CAMERA mode.

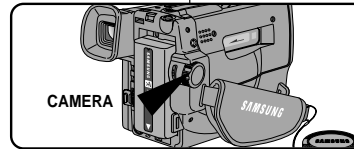

2. Aim the Camera at the image you want to record and press the SNAP SHOT button.
 - At this time, be careful not to shake your camcorder because the image will be blurred.

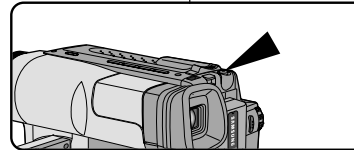

3. After the SNAP SHOT button has been pressed, your camcorder will record the still image for 6 seconds, then automatically return to STANDBY mode.
 - You can check the remaining time for SNAP SHOT recording by looking at the time displayed on the screen.
 - To stop SNAP SHOT recording, press the SNAP SHOT button again.

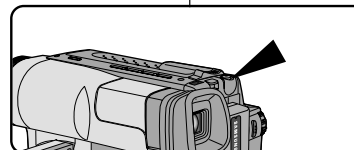

Notes:

- If the camcorder is knocked or shaken while taking a SNAP SHOT, the image may be blurred.
- The SNAP SHOT is activated during shooting.
- The still image will be displayed on the display if the SNAP SHOT button is pressed in CAMERA mode but no tape has been inserted in your camcorder.
- The SNAP SHOT function will not operate in EASY, MENU or CUSTOM modes.

Filmación avanzada

Filmación Instantánea (sólo SCL630/L650)

- ⌘ Con la función de SNAP SHOT, se puede filmar un objeto fijo con una duración como la de una cámara de filmación normal.
 - La función SNAP SHOT opera en el modo CAMERA.

1. Ponga el interruptor de encendido en modo CAMERA.

2. Pulse el botón SNAP SHOT en la dirección de parada en la que desea filmar.
 - En este momento, tenga cuidado de no agitar la cámara de vídeo porque la imagen se filmará indistintamente.

3. Cuando se pulsa el botón SNAP SHOT, la cámara de vídeo se pondrá automáticamente en el modo STANDBY tras la filmación de las imágenes fijas durante 6 segundos.
 - Puede comprobar el tiempo restante de SNAP SHOT mirando al tiempo mostrado en la pantalla.
 - Para detener la SNAP SHOT, pulse de nuevo el botón SNAP SHOT.

Notas:

- Si la cámara se mueve bruscamente las instantáneas se pueden ver "movidas".
- El SNAP SHOT es activado en filmación.
- Cuando el botón SNAP SHOT es pulsado en el modo CAMERA sin ningún videocasete, la pantalla parada desaparecerá.
- La función SNAP SHOT no funcionará en modos EASY, MENU o CUSTOM.

Advanced Recording

White Balance

- ⌘ WHITE BALANCE is a recording function that preserves the unique color of the object in any recording condition.
- ⌘ You may select the appropriate WHITE BALANCE mode to obtain good quality color of the image.
 - AUTO: This mode is generally used to control the WHITE BALANCE automatically.
 - INDOOR: Controls WHITE BALANCE according to the indoor ambience.
 - OUTDOOR: Controls WHITE BALANCE according to the outdoor ambience.

Setting a White Balance Mode

1. Set the power switch to CAMERA mode.
2. Press the MENU ON/OFF button, the MENU list will be displayed.
3. Turn the UP/DOWN dial until WHT.BAL.....AUTO is highlighted.

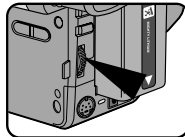

4. Press ENTER.
 - You can set it to INDOOR or OUTDOOR by pressing the ENTER button.

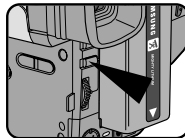

5. Press the MENU ON/OFF button to exit the WHITE BALANCE setting.

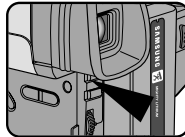

Note: The MENU ON/OFF function will not operate in EASY, REC or CUSTOM mode.

Filmación avanzada

Balance de blancos

- ⌘ WHITE BALANCE es una función de filmación que conserva el color único del objeto en cualquier estado de filmación.
- ⌘ Puede seleccionar el modo de WHITE BALANCE para obtener color de buena calidad de la imagen.
 - AUTO: Este modo se usa generalmente para controlar el WHITE BALANCE automáticamente.
 - INDOOR: Controla el WHITE BALANCE de acuerdo con el ambiente interior.
 - OUTDOOR: Controla el WHITE BALANCE de acuerdo con el ambiente exterior.

Configuración de un modo de White Balance

1. Ponga el interruptor de encendido en modo CAMERA.
2. Pulse el botón MENU ON/OFF y aparecerá la lista MENU.
3. Gire el disco selector UP/DOWN de modo que el WHT.BAL.....AUTO es iluminado.

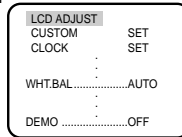

4. Pulse ENTER.
 - Puede seleccionar INDOOR o OUTDOOR pulsando el boton ENTER.

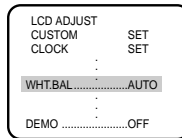

5. Pulse el botón MENU ON/OFF para finalizar la configuración de WHITE BALANCE.

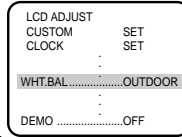

Nota: La función MENU ON/OFF no funcionara en modos EASY, REC o CUSTOM.

ENGLISH

Advanced Recording

Demonstration

- ⌘ Demonstration automatically shows you the major functions that are included with your camcorder so that you may use them more easily.
- ⌘ The DEMO function is only available in CAMERA mode when you are not recording.
- ⌘ The Demonstration operates repeatedly until the POWER switch is set to OFF.

1. Set the power switch to CAMERA mode.
2. Press the MENU ON/OFF button, then the MENU list will appear.



3. Turn the UP/DOWN dial so that DEMO is highlighted.



4. Press ENTER to select ON.
 - Demonstration will start.
5. Set the POWER switch to OFF to end the Demonstration.

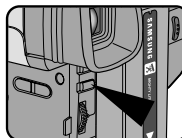

Note: The MENU ON/OFF function will not operate in EASY, REC or CUSTOM mode.

ESPAÑOL

Filmación avanzada

Demostración

- ⌘ Demostración muestra automáticamente las funciones principales que se incluyen con su videocámara así que usted puede usarlo más fácilmente.
- ⌘ La función DEMO sólo esta disponible en el modo CAMERA cuando no se está filmando.
- ⌘ La Demonstration funcionara repetidamente hasta que el POWER switch se ponga en OFF .

1. Ponga el interruptor de encendido en modo CAMERA.

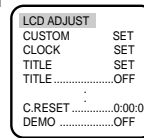

2. Pulse el botón MENU ON/OFF y aparecerá la lista MENU.

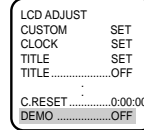

3. Gire el disco selector UP/DOWN de forma que el DEMO es iluminado.

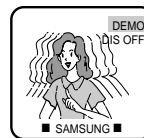

4. Pulse ENTER para seleccionar ON.
 - Comenzara la demostración

5. Ponga el POWER switch en OFF para acabar la Demonstration.

Nota: La funcion MENU ON/OFF no funcionara en EASY, REC o CUSTOM.

Advanced Recording

Lighting Techniques

- ⌘ When you use your camcorder, there are only two possible recording environments.
 - You will be recording outdoors (Normal recording or through an ND(Neutral Density) filter).
 - You will be recording indoors (Video light recommended or required).
- ⌘ The single greatest influence on picture quality is the level of brightness, measured in lux.
- ⌘ The following table lists a few common situations, the corresponding level of brightness and any associated recommendations.

Situations	Brightness	Recommendations (lux)
◆ Snow-covered mountains or fields. ◆ Sandy beach on a hot summer's day	100,000 100,000	ND filter recommended. "
◆ On a sunny day in the middle of the afternoon.	35,000	Normal recording.
◆ On a gloomy day, an hour after the sunrise.	2,000	"
◆ Office with fluorescent lighting near to a window.	1,000	"
◆ On a sunny day, an hour before the sunset.	1,000	"
◆ Department store counter.	500 to 700	"
◆ Room lit by two 30W fluorescent lights.	300	Video light recommended.
◆ Arcade at night. ◆ Candle light.	150 to 200 10 to 15	Video light required. "

After Recording

1. Eject the tape that you have recorded. (see page 22)
2. If you want to protect accidental erasure of the tape you have recorded, push the red tab on the cassette.
3. Set the POWER switch to OFF.
4. Close the LENS cover.
5. Remove the BATTERY PACK from the camcorder.

Filmación avanzada

Técnicas de iluminación

- ⌘ Al utilizar la videocámara, pueden darse dos situaciones posibles de filmación.
 - Filmar en exteriores (Grabación normal o utilizando un filtro ND (Densidad neutra)).
 - Filmar en interiores (Se necesita o recomienda el uso de la iluminación de vídeo).
- ⌘ El aspecto que más puede influir en la calidad de una imagen es la luminosidad, medida en unidades lux.
- ⌘ La siguiente tabla muestra una lista de algunas situaciones comunes, su correspondiente nivel de luminosidad y las recomendaciones asociados.

Situaciones	Luminosidad	Recomendaciones (lux)
◆ Montañas o campos cubiertos de nieve. ◆ Playa de arena en un día de verano caluroso	100,000 100,000	Filtro ND recomendado "
◆ Día soleado alrededor de mediodía.	35,000	Grabación normal
◆ Día nublado, una hora después de la puesta del sol.	2,000	"
◆ Oficina con iluminación fluorescente cerca a la ventana	1,000	"
◆ Día soleado una hora antes de la puesta de sol.	1,000	"
◆ Caja del centro comercial.	500 a 700	"
◆ Habitación iluminada por dos tubos fluorescentes de 30W.	300	Iluminación de vídeo recomendado.
◆ Arcadía de noche. ◆ Luz de velas .	150 a 200 10 a 15	Iluminación de vídeo necesario. "

Después de filmar

1. Extraiga la cinta que haya filmado. (Consulte la página 22)
2. Si desea proteger la cinta de un borrado accidental, empuje la pestaña roja del videocasete.
3. Ponga el interruptor de encendido en OFF.
4. Cierre la tapa de LENS.
5. Retire la BATTERY PACK de la videocámara.

ENGLISH**Playing back a Tape**

- ⌘ To view a tape that you have recorded.
- ⌘ Playback function works in PLAYER mode only.
- ⌘ There are two ways to see a tape;
 - To watch with LCD: recommended for outdoor use.
 - To watch with TV monitor: recommended for indoor use.

To watch with LCD

- ⌘ To view a tape using the LCD monitor in a car or the outdoors. (see page 28)

To watch with TV monitor

- ⌘ It is practical to use a TV monitor to view tapes indoors.
- ⌘ To play a tape back, the TV must feature a compatible color system. (see page 58)

Connecting to a TV which has an Audio and Video input jack

- ⌘ Use the Audio/Video cable supplied with your camcorder.
 - The yellow plug: Video
 - The white plug: Audio(L)

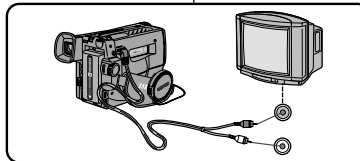
**Connecting to a TV which has no Audio and Video input jack**

- ⌘ You can connect your camcorder to a TV through a VCR.
 - Set the input selector on the VCR to LINE.
 - The yellow plug: Video
 - The white plug: Audio(L)

Note: To view the cassette on the television screen, select the channel reserved for your VCR on the television. (Refer to your VCR or television instruction book)

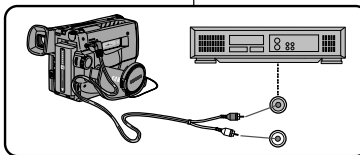
**ESPAÑOL****Reproducir una cinta**

- ⌘ Para ver una cinta que haya filmado.
- ⌘ La función Reproducir funciona sólo en el modo PLAYER.
- ⌘ Existen dos formas de ver una cinta;
 - En la pantalla LCD: recomendada para uso en exteriores.
 - En el monitor de TV: recomendada para uso en interiores.

Para ver con LCD

- ⌘ Es muy práctico ver una cinta en el monitor LCD si se está en exteriores o en un coche. (Consulte la página 28)

Para ver con el monitor de TV

- ⌘ Es muy práctico ver una cinta en el televisor si se está en interiores.
- ⌘ Para reproducir una cinta, el televisor debe tener un sistema de color (Consulte la página 58)

Conectar a un televisor que tenga conexión de entrada de audio y vídeo

- ⌘ Utilice el cable Audio/Vídeo que se suministra con la videocámara.
 - Amarillo: Vídeo
 - Blanco: Audio(L)

Conectar a un televisor sin conexión de entrada de audio y vídeo

- ⌘ Puede conectar su videocámara al televisor a través del reproductor de vídeo.
 - Amarillo: Vídeo
 - Blanco: Audio(L)

Nota: Para ver el videocasete en la pantalla del televisor, elegir el canal reservado por su reproductor de vídeo en el televisor. (Referir al manual de instrucciones del reproductor de vídeo o televisor)

ENGLISH**Playing back a Tape****Notes:**

- SCL610/L630/L650 feature a monaural audio system. If your TV or VCR are stereo, connect the audio cable to input "L" of your TV or VCR.
- If you have the SCL610/L630/L650, you can use an S-VIDEO cable to obtain better quality pictures if you have the S-VIDEO connector on your TV.
- While playing back on a TV screen, close the LCD panel. Otherwise, picture distortion may occur.

Playback

1. Use the TV/VIDEO button to select VIDEO on your TV.
2. Connect power source (battery or AC Power Adapter) to camcorder. Set the power switch to PLAYER mode.
3. Insert a tape you want to see.
 - Make sure that STOP is displayed.
4. Press the ►|| (PLAY/STILL) button.
 - The picture you recorded appears on the TV after 2 to 3 seconds.
 - Press ■ (STOP) to stop playing.
 - If the tape reaches its end during playback, the tape will rewind automatically.

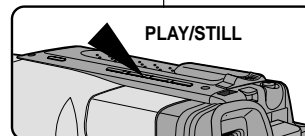
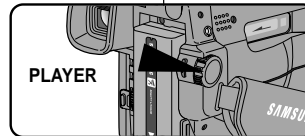
**Notes:**

- Vibration from the built-in speaker can cause picture distortion.
- It is best to turn the built-in speaker off when your camcorder is connected to the TV.
- The system (Hi8/8mm) is selected automatically, depending on the tape format.
- SCL610/L630/L650 can play back both Hi8 and 8mm tapes.
- This camcorder does not support LP recording and playback.

ESPAÑOL**Reproducir una cinta****Notas:**

- SCL610/L630/L650 disponen de un sistema de audio monaural. Si su televisor o reproductor de vídeo disponen de un sistema de audio estéreo, conecte el cable audio a la entrada "L" del televisor o del reproductor de vídeo.
- En caso de SCL610/L630/L650, puede utilizar el cable S-VIDEO para obtener imágenes de mejor calidad en caso de disponer de un conector S-VIDEO en el televisor.
- Mientras reproduce una cinta en la pantalla de un televisor, debe cerrar el panel LCD. Si no lo hace, podrían aparecer interferencias en la imagen.

Reproducción

1. Utilice el botón TV/VÍDEO para seleccionar VÍDEO en su televisor.
2. Conecte la fuente de energía a la videocámara (batería o Adaptador AC). Coloque el interruptor de encendido en el modo PLAYER.
3. Introduzca el videocasete que quiera ver.
 - Asegúrese de que aparece el indicador STOP.
4. Pulse el botón ►|| (PLAY/STILL).
 - La imagen filmada aparece en el televisor transcurridos 2 ó 3 segundos.
 - Pulse ■ (STOP) para detener la reproducción.
 - Si la cinta se acaba durante la reproducción, se rebobinará automáticamente.

Notas:

- La vibración del altavoz incorporado puede ocasionar interferencias en la imagen.
- Es mejor desconectar el altavoz incorporado mientras la videocámara está conectada al televisor.
- El sistema (Hi8/8mm) se seleccionan automáticamente dependiendo del formato de la cinta.
- Los modelos SCL610/L630/L650 pueden reproducir en los dos sistemas, Hi8 y 8mm.
- Esta cámara no soporta los modos LP.

ENGLISH

Playing back a Tape

Various Functions in PLAYER mode

To view a STILL picture (Playback pause)

- Press ►|| (PLAY/STILL) button during playback.
- To resume playback, press ►|| (PLAY/STILL) button again.

Note: Your camcorder will automatically stop if it is left for more than 5 minutes in STILL mode without operation in order to prevent tape and head-drum wear.

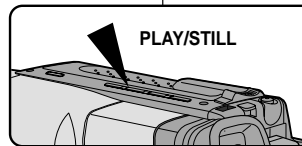

To locate a scene (picture search)

- Press ►► (FF) or ◀◀ (REW) buttons during playback. To resume normal playback, release the buttons.

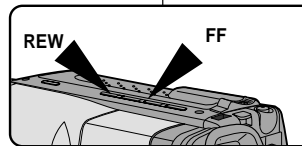

Zero RETURN (SCL650 only)

- ⌘ The ZERO RETURN function works in STOP of PLAYER mode.
- ⌘ You can Fast Forward or Rewind to 0:00:00 automatically.

1. Set the power switch to PLAYER mode.
 - Make sure that STOP is displayed.
2. Press the ZERO RETURN button.
 - Z.RETURN is displayed.
 - FF or REW works automatically.

Notes:

- The ZERO RETURN button does not work when the TAPE COUNTER reads 0:00:00.
- Set the COUNTER RESET to "C.RESET 0:00:00" in MENU mode at the start of the cassette or the required sequence. When you wish to find this point on the tape again, press Z.RETURN button when playback is stopped.

54

ESPAÑOL

Reproducir una cinta

Funciones varias en el modo PLAYER

Ver una imagen STILL (Pausa en la reproducción)

- Pulse el botón ►|| (PLAY/STILL) durante la reproducción.
- Para reiniciar la reproducción, pulse de nuevo el botón ►|| (PLAY/STILL).

Nota: La videocámara se parará automáticamente si permanece en el modo STILL por más de 5 minutos sin ningún tipo de funcionamiento para prevenir el desgaste de la cinta y del tambor de cabezal.

Localizar una escena (búsqueda de imágenes)

- Pulse los botones de avance rápido ►► (FF) o rebobinado ◀◀ (REW) durante la reproducción. Para reiniciar la reproducción normal, suelte los botones.

Retorno a cero (SCL650)

- ⌘ La función ZERO RETURN funciona en STOP del modo PLAYER.
- ⌘ Puede avanzar o rebobinar automáticamente al 0:00:00

1. Coloque el interruptor de encendido en el modo PLAYER.
 - Asegúrese de que aparece el indicador STOP.
2. Pulse el botón ZERO RETURN.
 - Aparecerá el indicador Z.RETURN.
 - El avance rápido (FF) o el rebobinado (REW) comenzará a funcionar automáticamente.

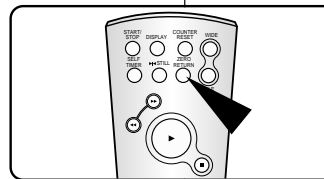

Notas:

- El botón ZERO RETURN no funciona cuando el TAPE COUNTER muestra 0:00:00.
- Ponga el COUNTER RESET en "C.RESET 0:00:00" en modo MENU al principio de la cinta o la secuencia deseada. Cuando desee buscar este punto de nuevo en la cinta, pulse el botón Z.RETURN cuando se haya parado de reproducir.

Playing back a Tape

Adjusting the LCD

- ⌘ The LCD control in PLAYER mode is identical to step 3 of the page 26, except the power switch must be set to PLAYER mode.

Setting the Speaker ON/OFF

- ⌘ The speaker is turned ON/OFF by opening/closing the LCD.
 - ⌘ The speaker ON/OFF setting operates when the LCD is opened. When it is set to OFF, the speaker won't turn on even after opening the LCD.
1. Set the power switch to PLAYER mode.
 2. Press the MENU ON/OFF button, then the MENU list will appear.
 3. Turn the UP/DOWN dial to SPEAKER.
 4. Press ENTER to switch the selection.
 5. Press the MENU ON/OFF button again to end the SPEAKER setting.

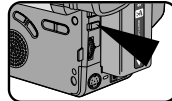
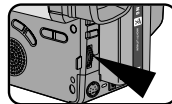

Reproducir una cinta

Ajuste del LCD

- ⌘ El control LCD en el modo PLAYER idéntico al método número 3 de la página 26, excepto girar el interruptor de encendido al modo de PLAYER.

Configuración del altavoz ON/OFF

- ⌘ El altavoz se encenderá o apagará abriendo/cerrando el LCD.
 - ⌘ La configuración ON/OFF del altavoz funciona cuando se abre el LCD. Cuando esta en OFF, el altavoz no se enciende aunque se abra el LCD.
1. Ponga el interruptor de encendido en el modo PLAYER.
 2. Pulse el botón MENU ON/OFF MENU, luego aparecerá la lista de MENU.
 3. Gire el disco selector UP/DOWN a SPEAKER.
 4. Pulse ENTER para cambiar la selección.
 5. Pulse de nuevo el botón MENU ON/OFF para terminar la configuración del SPEAKER.

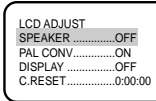
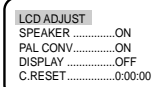

Volume control

- ⌘ Speaker volume can be controlled by turning the UP/DOWN dial during playback.
- Note:** When the MENU list is on, volume will not be changed.

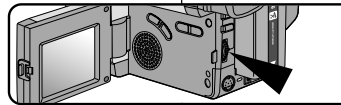

Control de volumen

- ⌘ El volumen del altavoz se puede controlar girando el disco selector UP/DOWN durante la reproducción.
- Nota:** Cuando está activa la lista MENU, no se cambiará el volumen.

DSE in PLAYER mode

- ⌘ The procedure for using DSE in PLAYER mode is the same as the procedure for using DSE in CAMERA mode, except that the power switch must be set to PLAYER instead of CAMERA. Please refer to pages 40 and 41.
- Note:** The GHOST, STROBE, NEG., MIRROR, MOSAIC, CINEMA and WIDE(16:9) effects will not operate when your camcorder is in PLAYER mode.
- ⌘ Pressing the DSE button will scroll through the available settings. Stop at the one you require.

DSE en modo PLAYER

- ⌘ El proceso de uso de DSE en el modo PLAYER es idéntico al proceso de uso de DSE en el modo CAMERA, excepto que el interruptor de encendido debe estar fijado a PLAYER en vez de CAMERA. Por favor, consulte a las páginas 40 y 41.
- Nota:** En el modo GHOST, STROBE, NEG., MIRROR, MOSAIC, CINEMA y WIDE(16:9) no funcionarán cuando la videocámara, esta en modo PLAYER.
- ⌘ Pulsando el boton DSE hara" scroll" de los ajustes posibles. Pare en el deseado.

ENGLISH

Playing back a Tape

Multi Playback (using a PAL60 System)

- ⚠ This Camcorder can convert an NTSC tape recorded in the SP mode to the "PAL60" format, allowing you to view it on a PAL TV which has Vertical sync adjustment circuitry for 60Hz.
 - "PAL60" is a special output signal format with which a PAL TV can be used to view a tape recorded by an NTSC recorder.

1. Set POWER switch to PLAYER mode.
2. Insert an NTSC tape you want to see.
3. Press MENU ON/OFF button, then the MENU list will appear.
4. Turn the UP/DOWN dial to "PAL CONV.OFF"
5. Press ENTER, then it will change to "PAL CONV.PAL60"
 - Now you can see the picture by pressing the PLAY button.
6. Press MENU ON/OFF button to end setting.

- Notes:**
1. This Camcorder can not record using the "PAL60" system.
 2. When an NTSC tape is being played back, the picture on the monitor screen shrinks in the Vertical direction.
 3. If the signal recorded on the tape is in bad condition, the PAL60 playback system may malfunction.
 4. A PAL recorded tape can not be normally played back when "PAL60" is set or displayed.

ESPAÑOL

Reproducir una cinta

Multi reproducción (usando un sistema PAL60)

- ⚠ Esta videocámara puede convertir una cinta grabada en NTSC modo SP, en formato de señal "PAL60", permitiendo verla en un PAL TV el cual tiene sincronía vertical ajustada a una red de circuitos para 60Hz.
 - PAL60 es un formato especial de salida de señal con la cual una PAL TV puede ser usada para ver la grabación de una cinta previamente grabada en NTSC.

1. Ponga el interruptor de poder (POWER) en el modo PLAYER.
2. Inserte la cinta NTSC que desea ver.
3. Presione el botón de MENU ON/OFF, y aparecerá la lista del menú.
4. Gire la perilla de UP/DOWN a "PAL CONV.OFF".
5. Presione ENTER, y se cambiara a "PAL CONV.PAL60".
 - Ahora podrá ver la imagen presionando el botón de PLAY.
6. Presione el botón de MENU ON/OFF para terminar.

- Notes:**
1. Esta videocámara no puede grabar usando el sistema PAL60.
 2. Cuando una cinta NTSC esta siendo reproducida, la imagen en la pantalla se encogerá en dirección vertical.
 3. Si la señal grabada en la cinta es de mala calidad, la reproducción del sistema PAL60 podría malfuncionar.
 4. Una cinta grabada en PAL normalmente no puede ser reproducida cuando PAL60 este puesto o mostrándose.

Maintenance

Cleaning and Taking care of the Camcorder

Cleaning the Viewfinder

◆ Releasing the Eyecap

1. Pull the VIEWFINDER up and then turn the screw counter-clockwise.
2. Pull the EYECAP out.
3. Clean the EYECAP and the VIEWFINDER screen with a soft cloth and cotton swab or a blower.

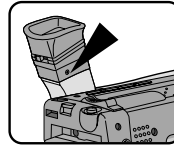

◆ Reattaching the Eyecap

4. Put the EYECAP on the VIEWFINDER.
5. Put the screw back on.

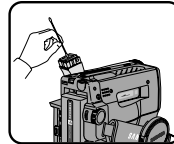

Cleaning the LCD panel

Open the LCD monitor and wipe it gently with a soft cloth. Be careful not to damage the panel.

Cleaning the Video Heads

- ⌘ To ensure normal recording and clear pictures, clean the video heads.
- ⌘ When the playback pictures are noisy or hardly visible, the video heads may be dirty.

- a. Normal Picture
 - b,c. Noisy Picture
- If this happens, clean the video heads with a dry type cassette cleaner.

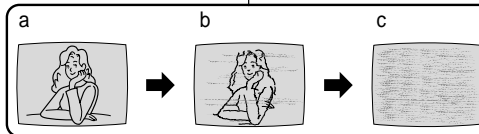

1. Set the power switch to PLAYER mode.
2. Insert the cleaning tape.
3. Press the ►|| (PLAY/STILL) button.
4. Press the ■ (STOP) button after about 30 seconds.

Check the quality of the picture using a video cassette. If it is still bad, repeat the operation. If the problem continues, contact your local authorized service center.

Storing the Camcorder

1. You must detach the BATTERY PACK from the camcorder when storing.
2. Keep the camcorder in a ventilated, dry and warm place.
3. Do not keep the camcorder in a place where the temperature often changes, such as in a car.
4. Keep the camcorder in a stable place.

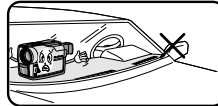
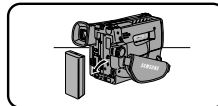

Mantenimiento

Limpieza y cuidados de la Videocámara

Limpieza del Visor

◆ Como desmontar el Ocular

1. Tire del VISOR hacia arriba y gire el tornillo en sentido antihorario.
2. Saque el Ocular.
3. Limpie el Ocular y la pantalla del VISOR con un paño suave, copo de algodón o un soplador.

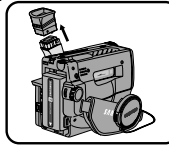

◆ Colocación del Ocular

4. Ponga el Ocular en el VISOR.
5. Apriete el tornillo.

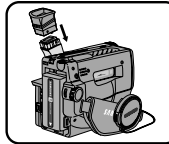

Limpieza del panel LCD

Abra el monitor LCD y limpie suavemente con un paño suave. Tenga cuidado de no dañar el panel.

Limpieza de los cabezales del vídeo

- ⌘ Para asegurar filmaciones normales e imágenes claras, limpie los cabezales de vídeo.
- ⌘ Si las imágenes reproducidas tienen ruido o no se ven fácilmente puede que los cabezales del vídeo estén sucios.

- a. Imagen normal
 - b,c. Imagen con ruido
- Si esto sucede, limpie los cabezales del vídeo con una cinta de limpieza de tipo seco.
1. Ponga el interruptor de encendido en el modo PLAYER.

2. Introduzca una cinta de limpieza de tipo seco.
3. Pulse el botón ►|| (PLAY/STILL).
4. Pulse el botón ■ (STOP) transcurridos 30 segundos. Compruebe la calidad de la imagen utilizando una cinta de vídeo. Si la imagen todavía no es buena, repita la operación. Si el problema continúa, póngase en contacto con su servicio técnico autorizado.

Guardar la videocámara

1. Debe retirar la BATTERY PACK de la videocámara antes de guardarla.
2. Guarde la videocámara en un lugar ventilado, seco y con una temperatura suave.
3. No guarde la videocámara en un lugar donde haya cambios bruscos de temperatura, como en un coche.
4. Guarde la videocámara en un lugar estable.

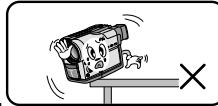
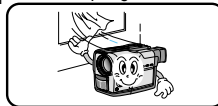

ENGLISH**Using Your Camcorder Abroad***Using Your Camcorder Abroad*

- ⌘ Each country or area has its own electric and TV color system.
- ⌘ Before using your camcorder abroad, check the following:

Power sources

- You can use your camcorder in any country or area that uses 100V to 240V, 50/60 Hz.
- Use a commercially available AC plug adapter, if necessary, depending on the power used.

Color system

- You can view your recording on the LCD or viewfinder. However, to view a recording on a television or to make a copy to a video cassette recorder, the television or VCR must be NTSC: SCL610/L630/L650- compatible and have the appropriate audio/video jacks.

❖ **PAL-compatible area**

Australia, Austria, Belgium, Bulgaria, China, CIS, Czech Republic, Denmark, Egypt, Finland, France, Germany, Greece, Great Britain, Holland, Hong Kong, Hungary, India, Iran, Iraq, Kuwait, Libya, Malaysia, Mauritius, Rumania, Saudi Arabia, Singapore, Slovak Republic, Spain, Sweden, Switzerland, Syria, Thailand, Tunisia, etc.

❖ **NTSC-compatible area**

Bahamas, Canada, Central America, Japan, Mexico, Philippines, Korea, Taiwan, United States, etc.

Note: You can make recordings with your camcorder anywhere in the world.

ESPAÑOL**Utilizar la videocámara en el extranjero***Utilizar la videocámara en el extranjero*

- ⌘ Cada país o zona tiene su propio sistema eléctrico o de color de televisión.
- ⌘ Antes de utilizar su videocámara en el extranjero, revise los siguientes aspectos:

Fuentes de energía

- Puede utilizar su videocámara en cualquier país o zona con electricidad 100V a 240V, 50/60 Hz.
- Utilice un adaptador de enchufe AC disponible, en caso de que sea necesario, dependiendo del diseño del enchufe de pared local.

Sistema de color

- Puede ver sus grabaciones en la pantalla LCD o en el visor. Sin embargo, para verlas en un televisor o copiarlas en una cinta de vídeo, el televisor o el reproductor de vídeo deben ser compatibles con NTSC: SCL610/L630/L650- y disponer de entradas de audio/vídeo adecuadas.

❖ **Zonas compatibles con PAL**

Alemania, Arabia Saudita, Australia, Austria, Bélgica, Bulgaria, CEI, China, Dinamarca, Egipto, España, Finlandia, Francia, Gran Bretaña, Grecia, Holanda, Hong Kong, Hungría, Irak, India, Irán, Kuwait, Libia, Malasia, Mauricio, República Checa, República Eslovaca, Rumanía, Siria, Singapur, Suecia, Suiza, Tailandia, Túnez, etc.

❖ **Zona compatible con NTSC**

América Central, Bahamas, Canadá, Corea, Estados Unidos, Filipinas, Japón, México, Taiwán, etc.

Nota: Puede realizar filmaciones con su videocámara en cualquier lugar del mundo y reproducir las imágenes utilizando la pantalla LCD.

ENGLISH

Troubleshooting

Troubleshooting

⌘ Before contacting a service center, perform the following simple checks. They might save you the time and expense of an unnecessary call.

Self Diagnosis Display

Display	Blinking	Inform that...	Action
	slow	the battery pack is almost discharged.	Change it to a charged one.
	fast	the battery pack is fully discharged.	Change it to a charged battery.
TAPE END	slow	the tape has almost reached its end.	Prepare a new one.
TAPE END	no	the tape reached its end	Change to a new one.
TAPE	slow	there is no tape in the camcorder.	Insert a tape.
TAPE	slow	the tape is protected from recording.	If you want to record, release the protection.
D.EMG C.EMG R.EMG L.EMG	slow	the camcorder has some mechanical fault.	1. Eject the tape. 2. Set to OFF 3. Detach the battery. 4. Reattach the battery. * Please contact your local service center if the problem continues.
DEW	slow	moisture condensation has formed in the camcorder.	see page 62.

ESPAÑOL

Resolución de problemas

Resolución de problemas

⌘ Antes de ponerse en contacto con un centro de servicio, efectúe las sencillas verificaciones siguientes. Le pueden ahorrar el tiempo y el dinero de una visita innecesaria.

Pantalla de autodiagnóstico

Pantalla	Parpadeo	Informa que...	Acción
	lento	la batería está casi descargada.	Cámbiela por una cargada.
	rápido	la batería está completamente descargada.	Cámbiela por una batería cargada.
TAPE END	lento	la cinta ya casi ha llegado al final.	Prepare una cinta nueva.
TAPE END	no	la cinta ha llegado al final	Cámbiela por una nueva.
TAPE	lento	no hay cinta en la videocámara.	Introduzca una cinta.
TAPE	lento	la cinta está protegida de ser grabada.	Si usted desea grabar tendrá que quitar la protección.
D.EMG C.EMG R.EMG L.EMG	lento	la videocámara tiene alguna avería mecánica.	1. Extraiga la cinta. 2. Ponga la videocámara en OFF 3. Retire la batería. 4. Vuelva a colocar la batería * Si el problema continúa, póngase en contacto con el servicio local.
DEW	lento	Se ha formado condensación de humedad dentro de la videocámara.	Consulte la pág 62.

ENGLISH

Troubleshooting

Checking

- ⌘ If you run into any problem using the camcorder, use the following table to troubleshoot the problem.
- ⌘ If these instructions do not allow you to solve the problem, take a note of:
 - The model and serial number marked on the bottom of the camcorder.
 - Your warranty, if applicable.
- ⌘ Then contact your nearest authorized service center.

Symptom	Explanation/Solution
You cannot switch the camcorder on.	◆ Check the battery pack (see page 19) or the AC power adapter. (see page 18)
Start/Stop does not operate while shooting.	◆ Check the POWER, set it to CAMERA. ◆ You have reached the end of the cassette. ◆ Check the record protection tab on the cassette. (see page 22)
The camcorder goes off automatically.	◆ You have left the camcorder set to STANDBY for more than 5 minutes without using it. (see page 24) ◆ The battery pack is fully used up. (see page 21)
The battery pack is quickly exhausted.	◆ The atmospheric temperature is too low. (see page 21) ◆ The battery pack has not been charged fully. (see page 19) ◆ The battery pack is completely dead, and cannot be recharged. Use another battery pack.
You cannot eject the cassette from the compartment.	◆ The battery pack is fully used up. ◆ A mechanical fault might have occurred. (see page 59)
The DATE/TIME indicator flashes more than 2 times when you set the camcorder to CAMERA.	◆ The lithium battery is not installed or is fully used up. (see page 17)
The playback picture is in poor quality.	◆ The video heads might be dirty. (see page 57)
You cannot operate any functions on the camcorder.	◆ A mechanical fault might have occurred. (see page 59)

ESPAÑOL

Resolución de problemas

Resolución de problemas

- ⌘ Si se encuentra con algún problema al utilizar la videocámara, utilice la siguiente tabla para resolver el problema.
- ⌘ Si las presentes instrucciones no le permiten resolver el problema tome nota del:
 - Modelo y número de serie marcados en la parte inferior de la videocámara.
 - Su garantía, si aún estuviera en vigor.
- ⌘ Seguidamente, póngase en contacto con el servicio técnico autorizado más cercano.

Síntoma	Explicación/Solución
Usted no puede encender la videocámara.	◆ Verifique la batería (consulte la página 19) o el adaptador de corriente AC. (consulte la página 18)
Start/Stop no funciona durante la filmación.	◆ Verificar los interruptores POWER. ◆ Ha llegado al final del videocasete. ◆ Verifique la lengüeta de protección de grabación del videocasete. (consulte la página 22)
La videocámara se apaga automáticamente.	◆ Usted la deja en STANDBY más de 5 minutos sin utilizarla. (consulte la página 24) ◆ La batería está totalmente gastada. (consulte la página 21)
La batería se gasta rápidamente.	◆ La temperatura atmosférica es demasiado baja (consulte la página 21) ◆ La batería no ha sido cargada en su totalidad. (consulte la página 19) ◆ La batería está totalmente descargada, y no se puede recargar. Utilice otra batería.
No puede extraer el videocasete del compartimento.	◆ La batería está totalmente descargada. ◆ Quizá haya una avería mecánica. (consulte la página 59)
El indicador de DATE/TIME parpadea más de 2 veces cuando pasa la videocámara al modo CAMERA	◆ La batería de litio no está instalada o está totalmente descargada. (consulte la página 17)
La imagen de la reproducción tiene poca calidad.	◆ Los cabezales del video pueden estar sucios. (consulte la página 57)
No puede hacer nada con la videocámara.	◆ Probablemente haya ocurrido una avería mecánica. (consulte la página 59)

ENGLISH

Troubleshooting

Symptom	Explanation/Solution
A vertical stripe appears when you record a bright subject against a dark background (candle flame, for example).	<ul style="list-style-type: none"> ◆ The contrast between the subject and the background is too great for the camcorder to operate normally. Make the background bright to reduce the contrast or use the BLC function while you are recording. (see page 37)
The image quality on the LCD is poor.	<ul style="list-style-type: none"> ◆ The use of VIEWFINDER is recommended when recording under sunlight. (see page 7) ◆ Adjust the LCD. (see page 26)
The image in the viewfinder is blurred.	<ul style="list-style-type: none"> ◆ The viewfinder lens has not been adjusted. Turn the viewfinder focus ring until the screen comes into sharp focus. (see page 27)
The tape does not move when you press the Play, Fast Forward or Rewind buttons.	<ul style="list-style-type: none"> ◆ Set the POWER switch to PLAYER. ◆ You have reached the beginning or end of the cassette.
The picture does not appear in the viewfinder.	<ul style="list-style-type: none"> ◆ The LCD monitor is opened.
There is no sound from the SPEAKER when playing back the tape.	<ul style="list-style-type: none"> ◆ Make sure the SPEAKER is ON. (see page 55)
The Date/Time or Title disappeared even though you had it set.	<ul style="list-style-type: none"> ◆ The lithium battery is not installed or is fully used up. (see page 17)

ESPAÑOL

Resolución de problemas

Síntoma	Explicación/Solución
Aparece una línea vertical cuando filma un motivo claro contra un fondo oscuro (llama de vela, por ejemplo).	<ul style="list-style-type: none"> ◆ El contraste entre el motivo y el fondo es demasiado grande para que la videocámara pueda funcionar de forma normal. Claree el fondo para reducir el contraste o utilice la función BLC cuando esté filmando. (consulte la página 37)
La imagen en la pantalla LCD es de poca calidad.	<ul style="list-style-type: none"> ◆ Se recomienda utilizar el VISOR al filmar bajo luz solar. (consulte la página 7) ◆ Ajuste la pantalla LCD (consulte la página 26)
La imagen en el visor se ve borrosa.	<ul style="list-style-type: none"> ◆ Las lentes del visor no han sido ajustadas. Gire el aro de enfoque del visor hasta que la pantalla del visor se vea nítidamente. (consulte la página 27)
La cinta no se mueve cuando usted pulsa los botones de reproducción de avance rápido y de retroceso.	<ul style="list-style-type: none"> ◆ Ajuste el interruptor POWER a la posición de PLAYER. ◆ Ha llegado al inicio o al final del videocasete.
La imagen no aparece en el visor.	<ul style="list-style-type: none"> ◆ El monitor LCD está abierto.
No oye sonido alguno en el SPEAKER cuando se reproduce una cinta.	<ul style="list-style-type: none"> ◆ Asegúrese de que el SPEAKER está en ON. (consulte la página 55)
La Fecha, hora y el título desaparecen aunque usted los haya programado.	<ul style="list-style-type: none"> ◆ La batería de litio no está instalada o está totalmente gastada. (consulte la página 17)

Troubleshooting

Moisture Condensation

- ⌘ If the camcorder is brought directly from a cold place to a warm place, moisture may condense inside the camcorder, on the surface of the tape, or on the lens. In this condition, the tape may stick to the head drum and be damaged or the unit may not operate correctly. To prevent possible damage under these circumstances, the camcorder has a built-in moisture sensor.
 - ⌘ If there is moisture inside the camcorder, "DEW" is displayed. If this happens, none of the functions except cassette ejection will work. Open the cassette compartment and remove the battery for at least two hours in a warm dry room.
 - ⌘ Please follow this procedure when the DEW protection feature is unexpectedly activated and you want to override it: (Please make sure that the condensation has disappeared completely.)
1. Take the battery pack out.

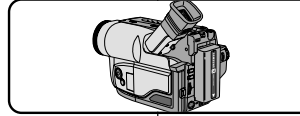
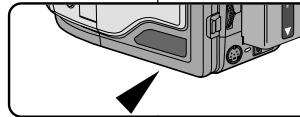
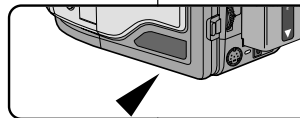
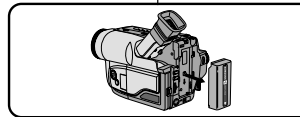
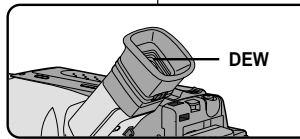

2. Take the lithium battery out.
3. Put the lithium battery back.
4. Put the battery pack back.

Resolución de problemas

Condensación de la humedad

- ⌘ Si se pasa la videocámara directamente de un lugar frío a otro con una temperatura más elevada, puede condensarse la humedad en el interior de la videocámara, en la superficie de la cinta o en las lentes. En este caso, la cinta puede adherirse al tambor del cabezal y dañarse, o hacer que el funcionamiento no sea correcto. Para evitar posibles daños bajo estas circunstancias, la videocámara tiene integrado un sensor de humedad.
- ⌘ Si hay humedad en el interior de la videocámara, se mostrará "DEW". En este caso, no se activará ninguna de las funciones con la excepción de la expulsión. Abra el compartimento del videocasete y saque la batería y manténgala al menos dos horas en una habitación templada y seca.
- ⌘ Si se activa de forma inesperada la protección DEW, y desea cancelarla, haga lo siguiente: (Asegúrese de que ha desaparecido completamente la condensación.)

1. Extraiga la batería.
2. Saque la batería de litio.
3. Vuelva a colocar la batería de litio.
4. Vuelva a colocar la batería.

ENGLISH

Specifications

⚠ These technical specifications and design may be changed without notice.

System	SCL610/L630/L650
Recording system	Video: 2 rotary heads Helical scanning FM Audio: FM monaural system
Video signal	NTSC color, EIA standard
Usable cassette	SCL610/L630/L650 : Hi8 or 8 mm
Tape speed	SP: 14.345 mm/sec
Speed mode	Record: SP only Playback: SP only
Recording time	P6-120: 120 min.
FF or REW time	P6-120: approx. 6.5 min.
Image device	CCD (Charge Coupled Device)
Optical zoom ratio	22x
Focal length: f	3.6~79.2 mm
F	1.6
Filter diameter	46 mm
Focus system	Inner
Macro	Auto wide macro
Min. Illumination	0.3 lux (visible)
LCD monitor	
Size/Pic. cell	2.5 inch/62k
Method	TFT
Connectors	
Video out	Mini jack, 1 Vp-p, 75 ohms, Unbalanced
Audio out	Mini jack, 7.7 dBs, imp.: less than 820 ohms
External mic	Monaural ø3.5 (SCL630/L650)
General	
Power requirements	DC 8.4 V (1.5 A)
Power consumption	SCL610 : 5.4 W, SCL630 : 5.9 W, SCL650 : 5.9 W
*Recording, LCD ON	
Built-in mic	Condenser mic, omni-directional
Built-in speaker	Dynamic, 0.5 W standard
Operating temperature	0°C to 40°C (32°F to 104°F)
Dimension (WxHxD)	101x104x174 mm (3.98x4.09x6.85 inches)
Weight	750 g (1.652 lbs)

ESPAÑOL

Especificaciones

⚠ Estas especificaciones técnicas y diseños pueden ser cambiados sin notificación.

System	SCL610/L630/L650
Sistema de grabación	Vídeo: 2 cabezas rotatorias FM scanning Helical Audio: Sistema monaural FM
Señal de vídeo	Color NTSC, EIA estándar
Videocasete utilizable	SCL610/L630/L650 : Hi8 o 8 mm
Velocidad de la cinta	SP: 14,345 mm/seg.
Modo de la velocidad	Grabación: Sólo SP Reproducción: SP
Tiempo de grabación	P6-120: 120 min.
Tiempo de FF o REW	P6-120: aprox. 6,5 min.
Dispositivo de imagen	CCD (Dispositivo acoplado de carga)
Coefficiente de zoom óptico	22x
Longitud focal: f	3,6~79,2 mm
F	1,6
Diámetro de filtro	46 mm
Sistema de enfoque	Interno
Macro	Macro amplio automático
Iluminación mínima	0,3 lux (visible)
Monitor LCD	
Tamaño/Imagen. Celda	2,5 plug/62k
Método	TFT
Conectores	
Salida de vídeo	Mini jack, 1 Vp-p, 75 ohms, Desequilibrado
Salida de audio	Mini jack, 7,7 dBs, imp.: inferior a 820 ohms
Micrófono ext.	Monaural ø3,5 (SCL630/L650)
Generalidades	
Fuente de corriente	DC 8,4 V (1,5 A)
Consumo de energía	SCL610 : 5,4 W, SCL630 : 5,9 W, SCL650 : 5,9 W
*Grabación, LCD ON	
Micrófono incorporado	Mic. condensado, omni-direccional
Altavoz incorporado	Dinámico, 0,5 W estándar
Temperatura de funcionamiento	0°C ta 40°C (32°F ta 104°F)
Dimensión (WxHxD)	101x104x174 mm (3,98x4,09x6,85 inch)
Peso	750 g (1,652 lbs)

ENGLISH**Index**

- A -	
ABROAD.....	58
AC POWER ADAPTER	18
ADJUSTING	26
AF	36
AUDIO	53
AUTO FOCUSING	36
AUTO MODE	38
AUTO POWER OFF	24
- B -	
BATTERY	19
BATTERY LEVEL	21
BATTERY PACK	19
BLC.....	37
BRIGHTNESS	26
- C -	
CAMERA	18
CASSETTE.....	22
CASSETTE HOLDER	11
CLEANING	56
COLOR	26
CONTENTS	2
COUNTER	54
CUSTOM	36
- D -	
DATE.....	42
DATE/TIME.....	42
DC CABLE	18
DEMO	50
DEW	62
DIGITAL ZOOM	31
DIMENSIONS	63
DIS	35
DISPLAY.....	12
DSE	40

- E -	
EASY	33
EDIT	24
EJECT	22
ENTER	26
EXTERNAL MIC	63
- F -	
FADE IN	46
FADE OUT	46
FAR	36
FF (FAST FORWARD)	54
FILTER DIAMETER	63
FOCAL LENGTH	63
- G -	
GHOST	40
- H -	
HAND STRAP.....	16
Hi8	53
- L -	
LCD.....	26
LENS	9
LITHIUM BATTERY	17
LOCK	18
- M -	
MIRROR	40
MOISTURE	62
MOSAIC	40
MULTY PLAYBACK	56
- N -	
ND FILTER	51
NEAR	36
NEG	40
NTSC	58

Índice**ESPAÑOL**

- A -	
ADAPTADOR DE CORRIENTE AC ..	18
AJUSTAR	26
ALTAVOZ	55
APAGADO AUTOMÁTICO	24
AUDIO	53
AUDIO MONAURAL.....	53
AUTO DIAGNÓSTICO	59
- B -	
BALANCE DE BLANCOS	49
BATERÍA	19
BATERÍA DE LITIO	17
BLC.....	37
- C -	
CABEZAL DE VÍDEO.....	57
CABLE DC	18
CAMERA	18
VIDEOCASETE	22
COLOUR	26
CONSUMO DE ENERGÍA	63
CONTADOR DE CINTA	13
CONTENIDO	2
CORREA DE HOMBRO	17
CORREA DE MANO	16
COUNTER	54
CUSTOM	34
- D -	
DEMO	50
DEW	62
DIÁMETRO DE FILTRO	63
DIMENSIÓN	63
DIS	35
DSE	40

- E -	
EASY	33
EDIT	24
EJECT	22
ENFOQUE AUTOMÁTICO.....	36
ENTER	26
ENTRADA GRADUAL	46
ESPECIFICACIONES	63
EXTRANJERO	58
- F -	
FAR.....	36
FECHA.....	42
FECHA/HORA	42
FF (AVANCE RÁPIDO)	54
FILMACIÓN	23
FILMACIÓN AUTOMÁTICA	15
FILTRO ND.....	51
FUENTE DE CORRIENTE.....	63
- G -	
GHOST.....	40
- H -	
Hi8	53
HORA	42
HUMEDAD	62
- I -	
INSTRUCCIÓN DE SEGURIDAD ..	4
INTERRUPTOR	18
- L -	
LCD	26
LENTE	9
LIMPIEZA	56
LONGITVD FOCAL	63
LUMINOSIDAD.....	26

ENGLISH**Index****- O -**

OPERATION MODE	13
OSD	12

- P -

PIP	47
PLAY	53
PLAYER	53
PORTRAIT MODE	38
POWER CONSUMPTION	63
POWER REQUIREMENT	63
POWER SWITCH	18
PROGRAM AE	38

- R -

RECHARGING	19
REMOTE CONTROL	15
REW (REWIND)	54

- S -

SAFETY INSTRUCTIONS	4
SAND/SNOW MODE	38
SELF-30S	15
SELF-END	15
SELF DIAGNOSIS	59
SELF RECORD	15
SELF TIMER	15
SEPIA	40
SHOULDER STRAP	17
SNAP SHOT	48
SPEAKER	55
SPECIFICATIONS	63
SPORTS MODE	38
SPOTLIGHT MODE	38

STANDBY	18
START/STOP	23
STILL	54
STOP	53
STROBE	40
SYSTEM	63
S-VIDEO	53

- T -

TAPE COUNTER	13
TAPE EJECT	22
TAPE END	59
TIME	42
TITLE	44
TROUBLE CHECK	59
TV MONITOR	52

- V -

VIDEO	52
VIDEO HEAD	57
VIEWFINDER	50
VOLUME	55

- W -

WAIT-10S	15
WEIGHT	63
WHITE BALANCE	48

- Z -

ZERO RETURN	54
ZOOM	30

ESPAÑOL**Índice****- M -**

MANDO A DISTANCIA	15
MICRÓFONO EXT.	63
MIRROR	40
MODE PORTRAIT	38
MODE SAND/SNOW	38
MODE SPORTS	38
MODE SPOTLIGHT	38
MODO AUTO	38
MODO DE FUNCIONAMIENTO ..	13
MONITOR DE TV	52
MOSAIC	40
MULTI REPRODUCCIÓN	56

- N -

NEAR	36
NEG	40
NIVEL DE BATERÍA	21
NTSC	58

- O -

OSD	12
-----------	----

- P -

PESO	63
PIP	47
PLAY	53
PLAYER	53
PROGRAMA AE	38

- R -

RECARGA	19
RETORNO A CERO	54
REW (REBOBINADO)	54

- S -

S-VÍDEO	52
SALIDA GRADUAL	46
SELF-30S	15
SELF-END	15
SEPIA	40
SISTEMA	63
SNAP SHOT	48
SOPORTE DEL VIDEOCASETE ..	11
START/STOP	23
STILL	54
STOP	53
STROBE	40

- T -

TAPE EJECT	22
TAPE END	59
TEMPORIZADOR AUTOMÁTICO ..	15
TÍTULO	44
TROUBLE CHECK	59

- V -

VÍDEO	52
VISUALIZADOR	12
VOLUMEN	55

- W -

WAIT-10S	15
----------------	----

- Z -

ZOOM	30
ZOOM DIGITAL	31

ENGLISH

THIS CAMCORDER IS MANUFACTURED BY:



***Samsung Electronics' Internet Home Page**

United States	http://www.samsungusa.com
United Kingdom	http://www.samsungelectronics.co.uk
France	http://www.samsung.fr
Australia	http://www.samsung.com.au
Germany	http://www.samsung.de
Sweden	http://www.samsung.se
Poland	http://www.samsung.com.pl
Canada	http://www.samsungcanada.com
Panama	http://www.samsung-panama.com
Spain	http://www.samsung.es

ESPAÑOL

ESTA VIDEOCÁMARA HA SIDO FABRICADA POR:



***Samsung Electronics' Internet Home Page**

United States	http://www.samsungusa.com
United Kingdom	http://www.samsungelectronics.co.uk
France	http://www.samsung.fr
Australia	http://www.samsung.com.au
Germany	http://www.samsung.de
Sweden	http://www.samsung.se
Poland	http://www.samsung.com.pl
Canada	http://www.samsungcanada.com
Panama	http://www.samsung-panama.com
Spain	http://www.samsung.es

Free Manuals Download Website

<http://myh66.com>

<http://usermanuals.us>

<http://www.somanuals.com>

<http://www.4manuals.cc>

<http://www.manual-lib.com>

<http://www.404manual.com>

<http://www.luxmanual.com>

<http://aubethermostatmanual.com>

Golf course search by state

<http://golfingnear.com>

Email search by domain

<http://emailbydomain.com>

Auto manuals search

<http://auto.somanuals.com>

TV manuals search

<http://tv.somanuals.com>