

# SANGEAN

A WORLD OF LISTENING

## DCR-9/DCR-209

FM RDS/DAB digital clock radio



Operating instruction **GB**

Mode d'emploi **F**

Instruccions de manejo **E**

Gebruiksaanwijzing **NL**

Bedienungsanleitung **D**

**WARNING:**  
TO PREVENT FIRE OR ELECTRIC SHOCK HAZARD, DO  
NOT EXPOSE THIS PRODUCT TO RAIN OR MOISTURE.



THE LIGHTNING FLASH AND  
ARROW- HEAD WITHIN THE  
TRIANGLE IS A WARNING SIGN  
ALERTING YOU OF  
"DANGEROUS VOLTAGE"  
INSIDE THE RADIO.

### CAUTION

RISK OF ELECTRIC  
SHOCK DO NOT OPEN

CAUTION: TO REDUCE THE RISK OF  
ELECTRIC SHOCK, DO NOT REMOVE  
THE BACK, NO USER SERVICEABLE  
PARTS INSIDE. REFER SERVICING TO  
QUALIFIED SERVICE PERSONNEL.



THE EXCLAMATION POINT  
WITHIN THE TRIANGLE IS A  
WARNING SIGN ALERTING  
YOU OF IMPORTANT  
INSTRUCTIONS ACCOMPANYING  
THIS RADIO.

**DAB**  
Digital Audio Broadcasting

Please read this manual before use

## Contents

<i>IMPORTANT SAFETY INSTRUCTIONS</i> .....	2	<i>Snooze function</i> .....	18
<i>Controls</i> .....	3-4	<i>Sleep timer</i> .....	19
<i>Mains operation</i> .....	5	<i>Headphone socket</i> .....	20
<i>Operating your radio - DAB</i> .....	6	<i>Display backlight</i> .....	20
<i>Selecting a station - DAB</i> .....	7	<i>Aerials</i> .....	21
<i>Secondary services - DAB</i> .....	8	<i>Specifications</i> .....	21
<i>Display modes - DAB</i> .....	8	<i>Circuit features</i> .....	21
<i>Finding new stations - DAB</i> .....	9	<i>General</i> .....	22
<i>Autoselect - DAB</i> .....	9		
<i>Manual tuning - DAB</i> .....	10		
<i>Signal strength display - DAB</i> .....	10		
<i>Operating your radio - FM</i> .....	11		
<i>Manual tuning - FM</i> .....	12		
<i>Display modes - FM</i> .....	13		
<i>FM stereo/mono</i> .....	13		
<i>Presetting stations - FM</i> .....	14		
<i>Recalling a preset station - DAB and FM</i> .....	14		
<i>System reset</i> .....	15		
<i>Select L band channels for Canada (DCR-209 only)</i> ....	15		
<i>Setting the alarm time</i> .....	16		
<i>Selecting alarm type</i> .....	17		
<i>Cancelling alarms</i> .....	18		

## IMPORTANT SAFETY INSTRUCTIONS

1. Read these instructions.
2. Keep these instructions.
3. Heed all warnings.
4. Follow all instructions.
5. Do not use this apparatus near water.
6. Clean only with dry cloth.
7. Do not block any ventilation openings. Install in accordance with the manufacturer's instructions.
8. Do not install near any heat sources such as radiators, heat registers, stoves, or other apparatus (including amplifiers) that produce heat.
9. Do not defeat the safety purpose of the polarized or grounding-type plug. A polarized plug has two blades with one wider than the other. A grounding type plug has two blades and a third grounding prong. The wide blade or the third prong are provided for your safety. If the provided plug does not fit into your outlet, consult an electrician for replacement of the obsolete outlet.
10. Protect the power cord from being walked on or pinched particularly at plugs, convenience receptacles, and the point where they exit from the apparatus.
11. Only use attachments/accessories specified by the manufacturer.
12. Use only with the cart, stand, tripod, bracket, or table specified by the manufacturer, or sold with the apparatus. When a cart is used, use caution when moving the cart/apparatus combination to avoid injury from tip-over.
13. Unplug this apparatus during lightning storms or when unused for long periods of time.
14. Refer all servicing to qualified service personnel. Servicing is required when the apparatus has been damaged in any way, such as power-supply cord or plug is damaged, liquid has been spilled or objects have fallen into the apparatus, the apparatus has been exposed to rain or moisture, does not operate normally, or has been dropped.
15. To Reduce the Risk of Fire or Electric Shock, Do not Expose This Appliance To Rain or Moisture.
16. The Shock Hazard Marking and Associated Graphical Symbol is provided on the bottom panel of unit.
17. Apparatus shall not be exposed to dripping or splashing and no objects filled with liquids, shall not be placed on the apparatus.

**GB**

## Controls (Front)

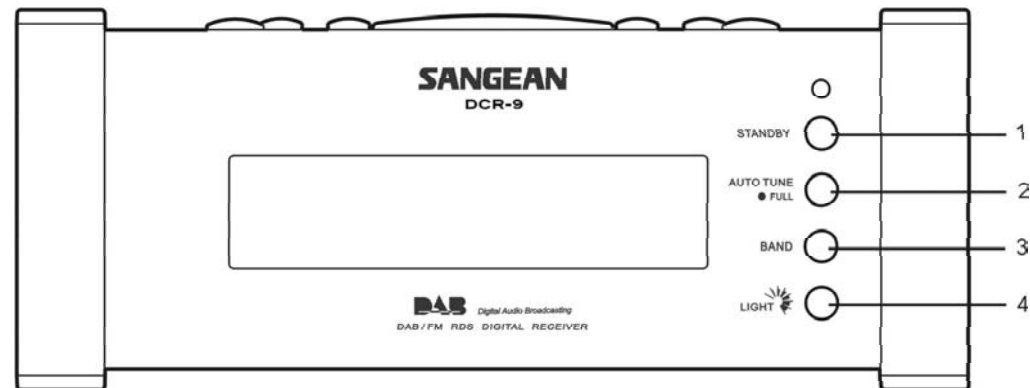

1. StandBy button
2. Autotune button
3. Waveband button
4. Light button

## Controls (Top)

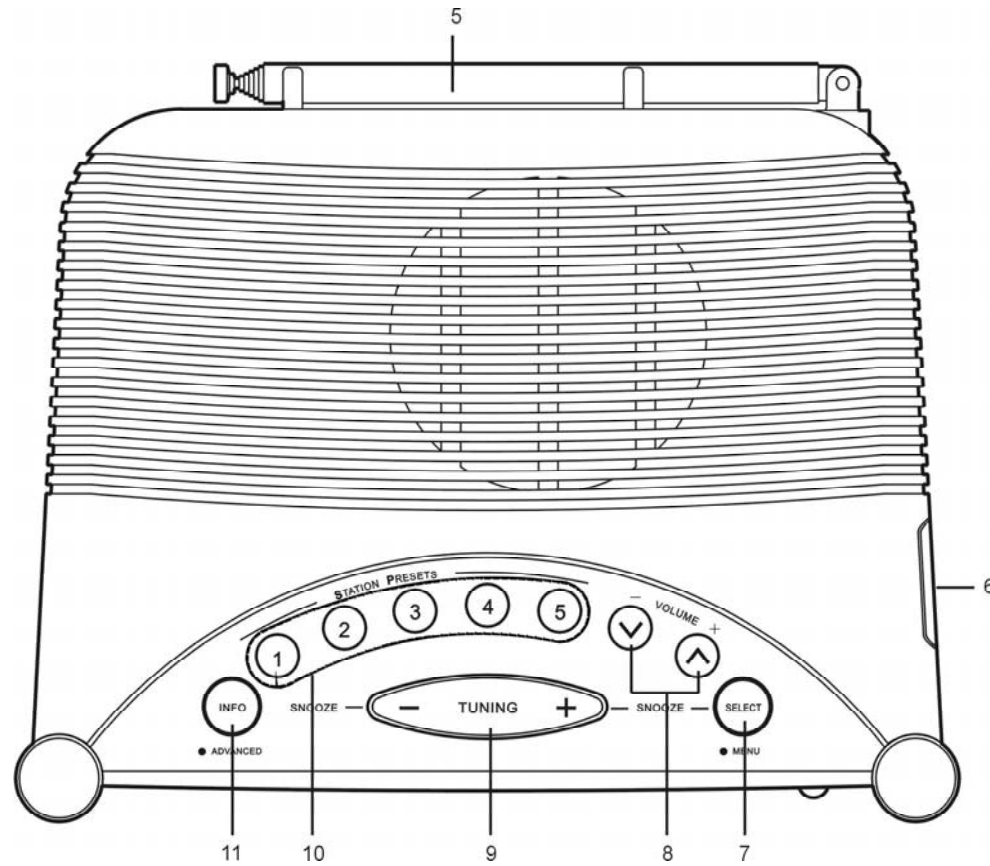

GB

- 5. Telescopic aerial
- 6. Headphone socket
- 7. Select button
- 8. Volume up/down buttons
- 9. Tuning up/down buttons
- 10. Preset buttons
- 11. Info button

## Mains operation

1. Place the unit on a flat surface. Plug the mains lead into a wall socket and switch on the wall socket.
2. The display will show "DAB digital radio" for a few seconds before returning to clock display.
3. The clock time will be automatically set after your clock radio has been tuned to a DAB station for a few minutes.

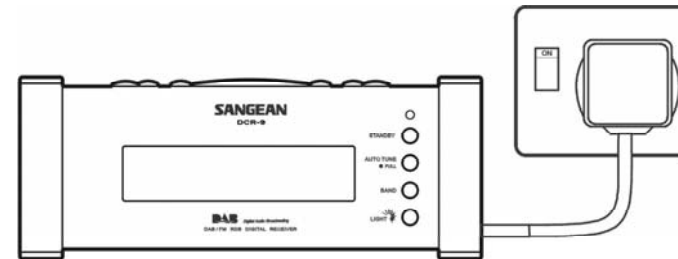

## Operating your radio - DAB

1. Fully extend the telescopic aerial.
2. Press the **StandBy button** to switch on your radio.
3. If this is the first time the radio is used a quick scan DAB channels will be carried out. The display will show "Autotune Quick scan". If the radio has been used before the last used station will be selected.
4. During Autotune as each group of stations is detected the bottom line of the display will show its name and the station count will be updated. The top line of the display shows a bargraph indicating progress of the Autotune.
5. When the Auto tune is complete the first station (in numeric-alpha order 0...9...A...Z) will be selected.
6. If the station list is still empty after the Autotune your radio will display "No Signal".
7. If no signals are found it may be necessary to relocate your radio to as position giving better reception.

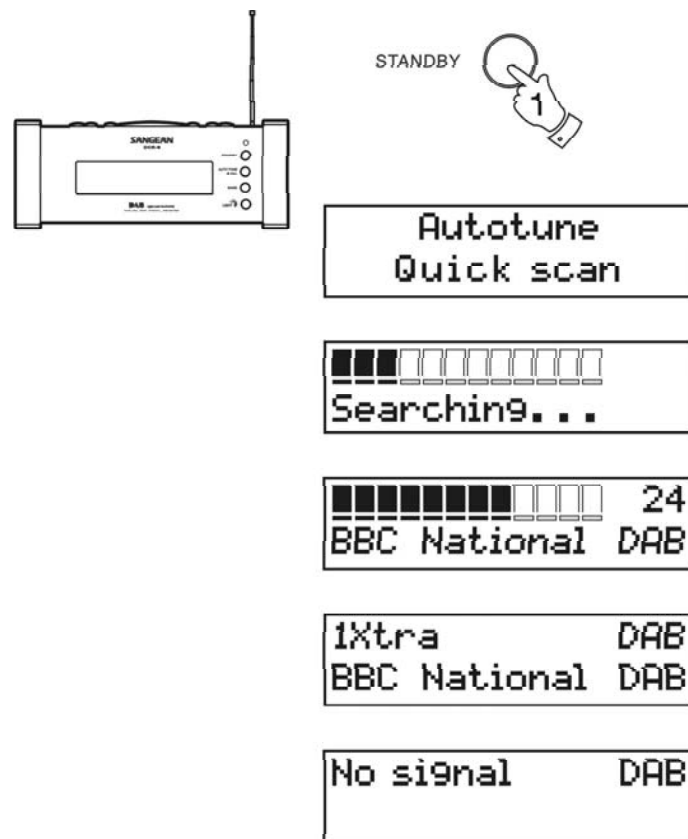

GB

### Selecting a station - DAB

1. The top line of the display shows the name of the station currently selected.
2. Press the **Tuning up or down buttons** to step through the list of available stations.
3. Press and release the **Select button** to select the station. The display may show "Tuning" while your radio finds the new station.
4. Adjust the **Volume control** to the required setting.

Note: If after selecting a station the display shows "Not Available" it may be necessary to relocate your radio to a position giving better reception.

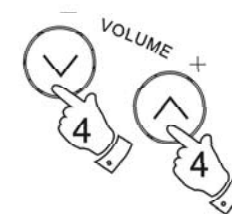
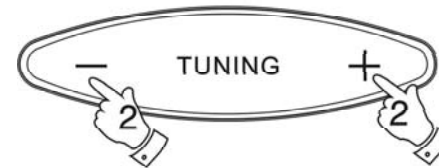



## Secondary services - DAB

1. Certain radio stations have one or more secondary services associated with them. If a station has a secondary service associated with it the display will show ">" next to the station name on the station list. The secondary service will then appear immediately after the primary service as you move through the tuning list.



## Display modes - DAB

Your radio has five display modes:-

1. Press the **Info button** to cycle through the various modes.

- |                    |   |
|--------------------|---|
| a. Scrolling text  | Displays scrolling text messages such as artist/track name, phone in number, etc. |
| b. Programme type  | Displays type of station being listened to e.g. Pop, Classic, News, etc.          |
| c. Multiplex Name  | Displays name of multiplex to which current station belongs.                      |
| d. Signal strength | Displays signal strength for station being listened to.                           |
| e. Time and date   | Displays current time and date.   |



**GB**

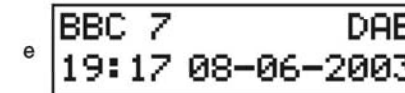
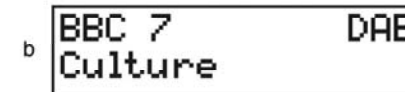
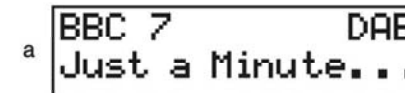

## Finding new stations - DAB

As time passes new stations may become available. To find new stations proceed as follows:-

1. Press and release the **AutoTune button**, the display will show "Autotune Quick Scan". Your radio will perform a scan of the DAB frequencies. As new stations are found the station counter on the right-hand side of the display will increase and stations will be added to the list
2. To carry out a full scan of the entire DAB Band III frequencies press and hold down the **AutoTune button** for more than 2 seconds and then release. The display will show "Autotune Full scan". As new stations are found the station counter on the right-hand side of the display will increase and stations will be added to the list



Autotune  
Quick scan

██████████ 24  
BBC National DAB



Autotune  
Full scan

## Autoselect - DAB

As an alternative to pressing the tuning control to select a station your radio can be set so as to automatically select a station.

1. Press either the **Tuning up or down buttons** a few times, immediately press and hold in the **Select button** until the display shows "Autoselect ON".
2. Scroll through the tuning list using the **Tuning up or down buttons** until the station you require is visible on the display, after a few seconds your radio will automatically select the station shown on the display.
3. To switch off Autoselect press either the **Tuning up or down buttons** a few times, immediately press and hold in the **Select button** until the display shows "Autoselect OFF".

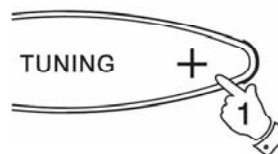

Autoselect ON

BBC 7 DAB  
BBC National DAB



Autoselect OFF

## Manual Tuning - DAB

Manual tuning allows you to tune directly to the various DAB Band III channels.

1. Press and hold in the **Select button** until the display shows "Manual tune".
2. Press the **Tuning up or down buttons** to find the required DAB channel.
3. Press and release the **Select button** to select the channel.
4. Press the **Tuning up or down buttons** to select the stations contained within the Multiplex for the selected DAB channel.
5. Press and release the **Select button** to return to normal tuning mode.

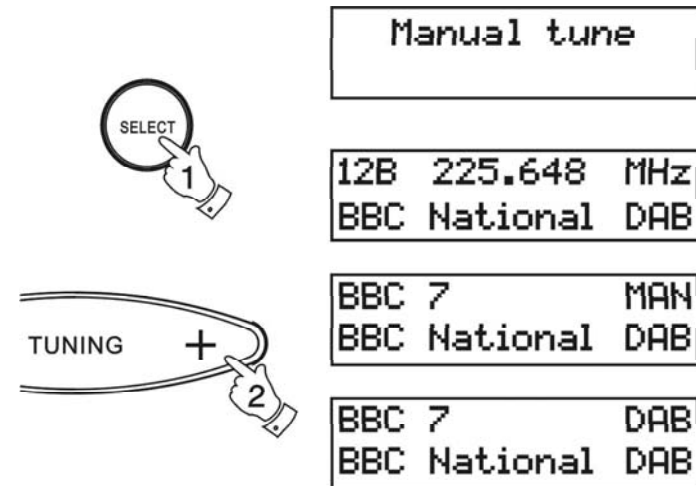

## Signal strength display - DAB

1. Repeatedly press and release the **Info button** until the lower line of the display shows signal strength.
2. Position your radio and angle the telescopic aerial for best reception using the signal strength display as a guide. Move your radio around and position so as to give maximum number of black rectangles on signal strength display.
3. The clear unfilled rectangle indicates minimum signal level required for satisfactory reception.



## Operating your radio - FM

1. Fully extend the telescopic aerial.
2. Press the **StandBy button** to switch on your radio. The display will show "DAB digital radio" for a few seconds.
3. Press the **Band button** to select the FM band.
4. Press and immediately release the **Auto Tune button**, your radio will scan in an upwards direction (low frequency to high frequency) and stop automatically when it finds a station of sufficient strength.
5. After a few seconds the display will update and show station name.
6. To find other stations press and release the **AutoTune button** as before.
7. To scan the FM band in a downwards direction (high frequency to low frequency) press and hold down the **AutoTune button** for 0.5 seconds and then release.
8. When the waveband end is reached your radio will recommence tuning from the opposite waveband end.
9. Adjust the **Volume control** to the required settings.
10. To switch off your radio press the **StandBy button**.

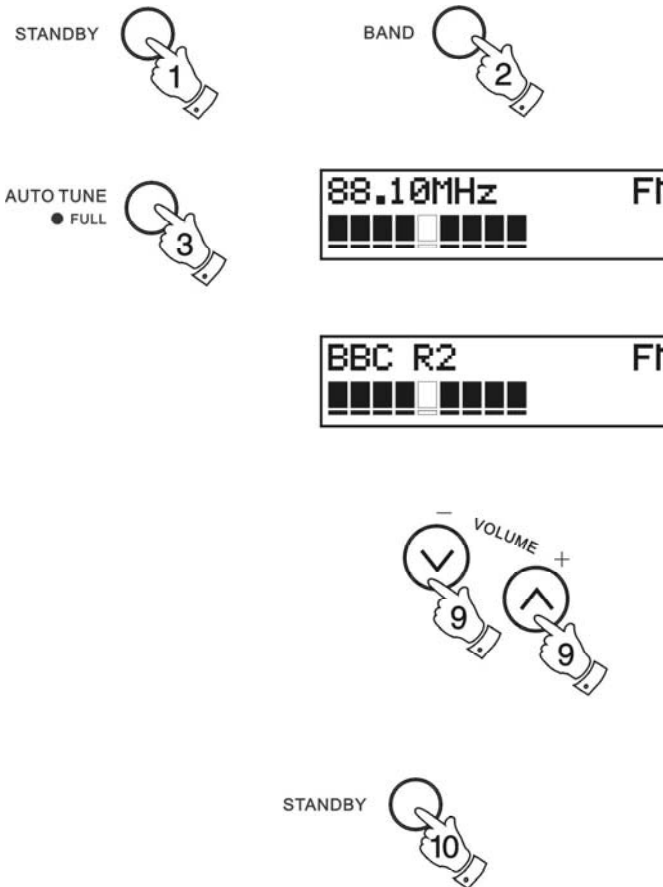

## Manual tuning - FM

1. Press the **StandBy button** to switch on your radio.
2. Press the **FM/DAB button** to select the FM band. Fully extend the **Telescopic aerial**.
3. Press the **Tuning up or down buttons** to tune to a station. The frequency will change in steps of 50kHz.
4. When the waveband end is reached the radio will recommence tuning from the opposite waveband end.
5. Set the **Volume control** to the desired setting.
6. To switch off your radio press the **StandBy button**.

STANDBY



BAND

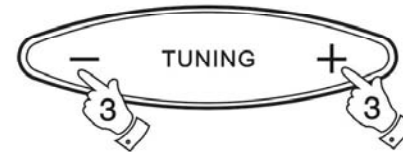

GB



STANDBY



### Display modes - FM

On FM the bottom line of the display can be set to any of the following modes:-

1. Press the **Info button** to cycle through the various modes.

- |                    |  |
|--------------------|--|
| a. Scrolling text  | Displays scrolling text messages such as artist/track name, phone in number etc. |
| b. Program Type    | Displays type of station being listened to e.g. Pop, Classic, News, etc.         |
| c. Signal strength | Displays signal strength for station being listened to.                          |
| d. Time and date   | Displays current time and date.  |
| e. Frequency       | Displays frequency of the station being listened to.                             |
| f. Audio mode      | Display shows Auto (stereo) or mono.   |



- |   |  |
|---|--|
| a |  |
| b |  |
| c |  |
| d |  |
| e |  |
| f |  |

### FM Stereo/Mono

1. If a station being received is weak some hiss may be audible. To reduce the hiss press and hold in the **Select button** until the display shows "Audio mode : mono" your radio will switch to mono mode.
2. To return to stereo mode press and hold in the **Select button** until the display shows "Audio mode :Auto", your radio will switch to stereo mode.

Note: FM stereo is only available when using earphone/headphones



Audio mode: Mono

Audio mode: Auto

## Presetting stations - DAB and FM

There are 5 memory presets for each of the 2 wavebands.

1. Press the **StandBy button** switch on the radio.
2. Tune to the required station as previously described.
3. Press and hold down the required **Preset button** until the display shows e.g. "Preset 1 stored". The station will be stored under the chosen preset button. Repeat this procedure for the remaining presets.
4. Stations stored in preset memories may be overwritten by following the above procedure.

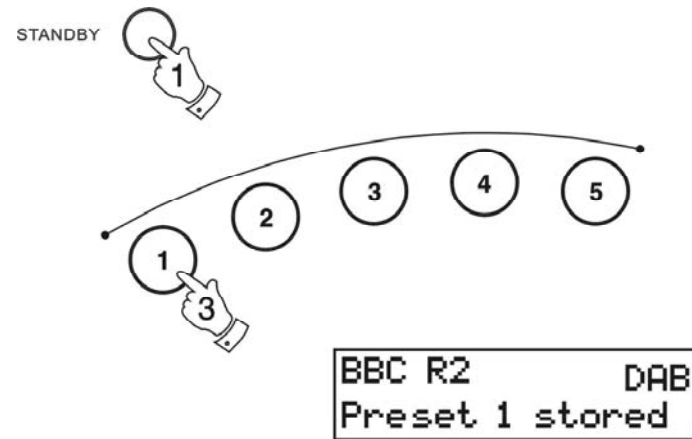

GB

## Recalling a preset station - DAB and FM

1. Press the **StandBy button** to switch on the radio.
2. Select the required waveband by pressing the **Band** button.
3. Momentarily press the required **Preset button**, your radio will tune to the station stored in preset memory.

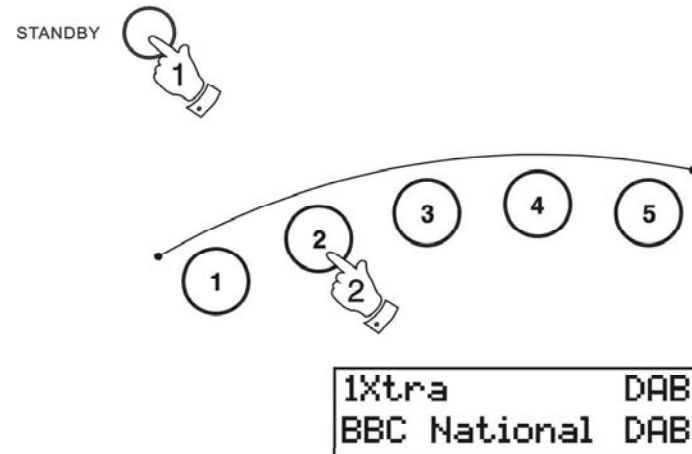

## System reset

If your radio fails to operate correctly, or some digits on the display are missing or incomplete carry out the following procedure.

1. Press and hold in the **Info button** until the display shows the software version.
2. Press the **Info button** twice the display will show System reset.
3. Press in and release the **Select button** to select System reset.
4. If DAB was used last then a "Quick scan" of the DAB band will be performed, otherwise a "Quick scan" will be carried out the next time the DAB band is selected.



System reset

Autotune  
Quick scan

■■■■■■■■■■■■■■■■■■■■  
Searching...

■■■■■■■■■■■■■■■■■■■■ 24  
BBC National DAB

## Select L band channels for Canada (DCR-209 only)

L band channels in Canada and Europe are different. Initial setting for L band channels of this receiver is for Europe (Quick scan 10A-LK and Full scan 5A-LW). For Canada, following steps should be taken to select suitable L band channels in Canada (Quick scan L1-L23 and 5A-L23 full scan).

1. Press and hold the Info button until display shows software version.
2. Press the Info button twice, the display will show L band.
3. Press Select button to change the L band channels LA-LW (for Europe) to be L1-L23 (for Canada).



DAB  
L-Band LA~LW



DAB  
L-Band L1~L23



## Setting the alarm time

1. Repeatedly press and release the **Info button** until the display shows *Alarm Status*.
2. Press the **Select button** the display will show *Alarm Time Set*. The minutes digits will begin to flash in the display. Set the required minute using the **Tuning Up/Down buttons**.
3. Press the **Select button**. The hours digits will begin to flash in the display. Set the required hour using the **Tuning Up/Down buttons**.
4. Press the **Select button** to confirm the alarm setting. The display will show Alarm Status On together with the alarm time. After a few seconds the display will revert to showing real time. A \* symbol will appear in the display indicating that the alarm is active.

**Note:** Alarm times are set using 24Hr format e.g. 2:30PM is entered as 14:30

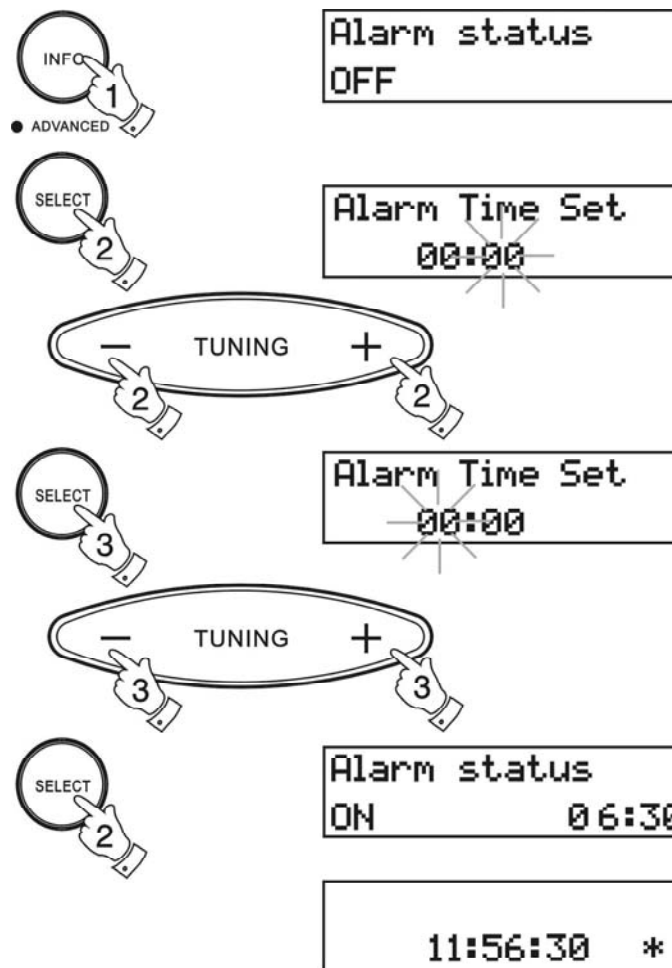

GB

## Selecting alarm type

Your clock radio can be set so as to wake you to either radio or beep type alarm.

1. Repeatedly press and release the **Info button** until the display shows *Alarm Status*.
2. Press either the **Tuning Up or Down buttons** to enter alarm type setting.
3. Press the **Select button** to change between Radio and Beep alarms.
4. Press the **Info button** to confirm the selection.

**Note:** when alarm is set to wake by radio your clock radio switch on to the last used station.



Alarm status  
ON 06:30

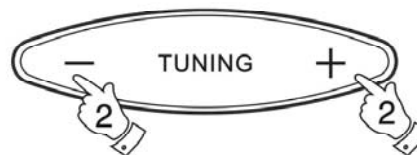

Alarm Type  
RADIO



Alarm Type  
BEEP



## cancelling alarms

1. Whilst an alarm is sounding it can be cancelled for 24hours by pressing the **Standby button**.
2. To permanently cancel an alarm proceed as follows:-
3. Repeatedly press and release the **Info button** until the display shows *Alarm Status*.
4. Press the **Select button** to change alarm status to OFF.



Alarm status  
ON 06:30

Alarm status  
OFF

GB

## Snooze function

1. The radio or beep alarm can be silenced for 5 minutes by pressing the **Tuning Up/Down** or **Select buttons**.  
The display will show **Z \***.
2. This sequence can be repeated during the 1 hour radio or 30 minute beep alarm period.



06:30:30 Z \*

## Sleep timer

The sleep timer can only be set when the power (Standby) is on.

1. Repeatedly press and release the **Info button** until the display shows *Sleep Status*.
2. Press the **Select button** to select Sleep On.
3. Select the required sleep time (1-99 minutes) using the **Tuning Up or Down buttons**.
4. Press the **Select button** to confirm the sleep timer setting.
5. The display will show sleep time before returning to normal radio display. The radio will switch off after the sleep time has elapsed.



Sleep status  
OFF



Sleep status  
ON

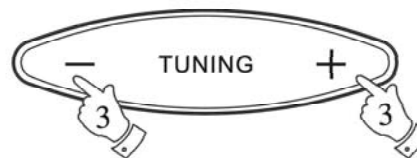

Sleep Timer Set  
10 min



## Headphone socket

A 3.5mm **Headphone Socket** located on the right-hand end of your radio is provided for use with either headphones or an earpiece. Inserting a plug automatically mutes the internal loudspeaker.

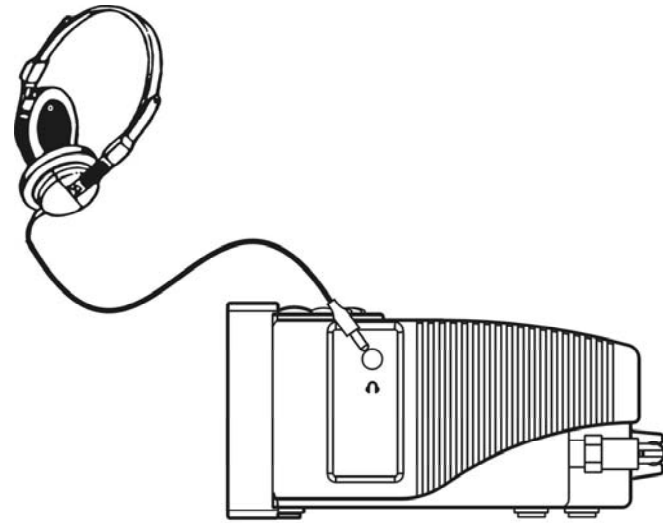

GB

## Display backlight

1. The display backlight has eight levels including off and can be set by repeatedly pressing and releasing the **Light button**.



## Aerials

As supplied your clock radio is fitted with a telescopic aerial. Should this prove inconvenient a separate wire aerial can be fitted in place of the telescopic aerial.

A spanner is provided to allow removal of the telescopic aerial. The wire aerial can then be plugged in place of the telescopic aerial.

**Note : In areas where signals are weak the wire aerial may not prove to be as effective as the telescopic aerial.**

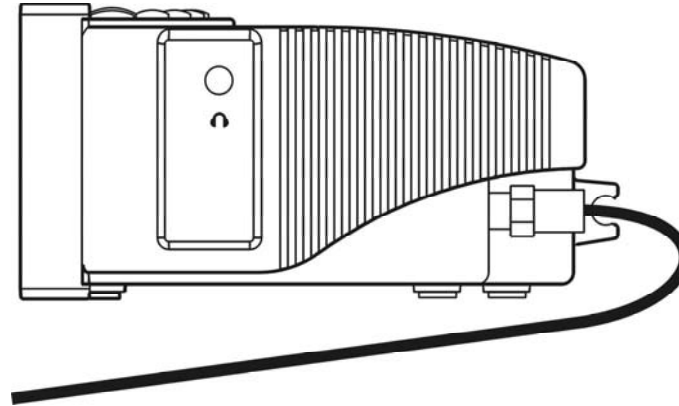

## Specifications

### Power Requirements

Mains AC 230 volts, 50Hz  only

### Frequency Coverage

FM 87.5 - 108MHz  
DAB  
Band 3 174.928 - 239.200MHz  
L Band 1452 - 1492MHz(DCR-209)only

## Circuit Features

Loudspeaker 77mm(3 inches), 8ohms

Output Power 0.9 Watts

Headphone socket 3.5mm dia

Aerial System FM Telescopic aerial or alternative wire aerial

DAB Telescopic aerial or alternative wire aerial



### General

Do not allow this unit to be exposed to moisture (e.g. dripping or splashing) or to temperatures exceeding 70 degrees centigrade. It is recommended that the DAB band be used wherever possible as better results in terms of quality and freedom from interference will usually be obtained than on the FM band.

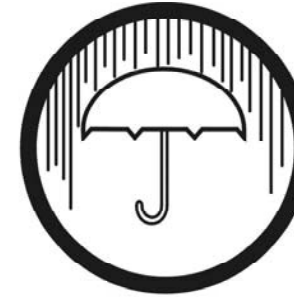

**GB**







## Table des matières

<i>IMPORTANTES MESURES DE SÉCURITÉ</i> .....	25	<i>Fonction de rappel d'alarme</i> .....	41
<i>Commandes</i> .....	26-27	<i>Mise en veille programmable</i> .....	42
<i>Fonctionnement sur le réseau électrique</i> .....	28	<i>Prise casque</i> .....	43
<i>Utilisation de votre radio - DAB</i> .....	29	<i>Rétroéclairage de l'affichage</i> .....	43
<i>Sélection d'une station - DAB</i> .....	30	<i>Antennes</i> .....	44
<i>Services secondaires - DAB</i> .....	31	<i>Spécifications</i> .....	44
<i>Modes d'affichage - DAB</i> .....	31	<i>Caractéristiques du circuit</i> .....	44
<i>Trouver de nouvelles stations - DAB</i> .....	32	<i>Généralités</i> .....	45
<i>Sélection automatique - DAB</i> .....	32		
<i>Syntonisation manuelle - DAB</i> .....	33		
<i>Affichage de la force du signal - DAB</i> .....	33		
<i>Utilisation de votre radio - FM</i> .....	34		
<i>Syntonisation manuelle - FM</i> .....	35		
<i>Modes d'affichage - FM</i> .....	36		
<i>FM stéréo/mono</i> .....	36		
<i>Présélection de stations - FM</i> .....	37		
<i>Rappel d'une station présélectionnée - DAB et FM</i> .....	37		
<i>Réinitialisation du système</i> .....	38		
<i>Sélection des canaux de la bande L pour le Canada (DCR-209 uniquement)</i> .....	38		
<i>Introduction de l'heure de réveil</i> .....	39		
<i>Sélection du type d'alarme</i> .....	40		
<i>Annulation des alarmes</i> .....	41		

**F**

## IMPORTANTES MESURES DE SÉCURITÉ

1. Veuillez lire les présentes instructions.
2. Conservez soigneusement les présentes instructions.
3. Tenez compte de toutes les mises en garde.
4. Veuillez suivre toutes les instructions.
5. N'utilisez pas cet appareil près de l'eau.
6. Nettoyez-le uniquement avec un chiffon sec.
7. N'obstruez pas les orifices de ventilation.  
Installez l'appareil conformément aux instructions du fabricant.
8. N'installez jamais l'appareil près d'une source de chaleur telle que radiateurs, registres de chaleur, poêles, ou tout autre appareil (amplificateurs par exemple) produisant de la chaleur.
9. Ne mettez jamais en péril la mission de sécurité de la prise polarisée ou prise de terre. Une prise polarisée dispose de deux lames de contact, une plus large que l'autre. Une prise de terre dispose de deux lames de contact plus une troisième broche de mise à la terre. La lame large ou la troisième broche sont prévues pour votre sécurité. Si la fiche fournie ne s'adapte pas à votre prise de courant, faites appel à un électricien pour remplacer la prise obsolète.
10. Évitez qu'on ne marche sur le cordon d'alimentation ou que celui-ci ne soit écrasé, en particulier au niveau des fiches, des prises de courant et de l'endroit où il sort de l'appareil.
11. Utilisez uniquement les accessoires spécifiés par le fabricant.
12. Utilisez l'appareil uniquement avec le chariot, le stand, le trépied, le crochet ou la table spécifiés par le fabricant, ou vendus avec l'appareil. Lorsqu'un chariot est utilisé, veillez à éviter lorsque vous déplacez l'appareil/chariot tout accident résultant d'un basculement.
13. Débranchez l'appareil en cas d'orage avec des éclairs ou lorsqu'il ne va pas être utilisé pour une période assez longue.
14. Pour tout entretien ou toute réparation, faites appel à du personnel qualifié. Une intervention est nécessaire lorsque l'appareil a été endommagé d'une façon ou d'une autre, par exemple lorsque le cordon d'alimentation ou la fiche sont endommagés, si un liquide s'est répandu ou si des objets sont tombés sur l'appareil, si l'appareil a été exposé à la pluie ou l'humidité, s'il ne fonctionne pas normalement, ou encore s'il est tombé.
15. Pour réduire les risques d'incendie ou de décharges électriques, conservez l'appareil à l'abri de la pluie et de l'humidité.
16. Le signe indiquant un danger électrique ainsi que le symbole graphique qui y est associé figurent sur le panneau inférieur de l'appareil.
17. L'appareil ne doit pas être exposé aux éclaboussures ou ruissellements et aucun objet contenant des liquides ne doit être placé sur l'appareil.

## Commandes (Face avant)

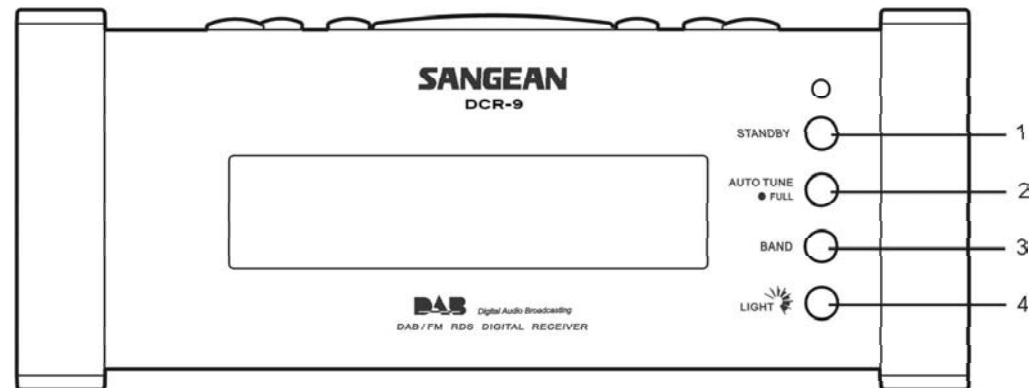

1. Bouton de veille
2. Bouton Autotune
3. Bouton de gamme d'ondes
4. Bouton d'éclairage

## Commandes (Face supérieure)

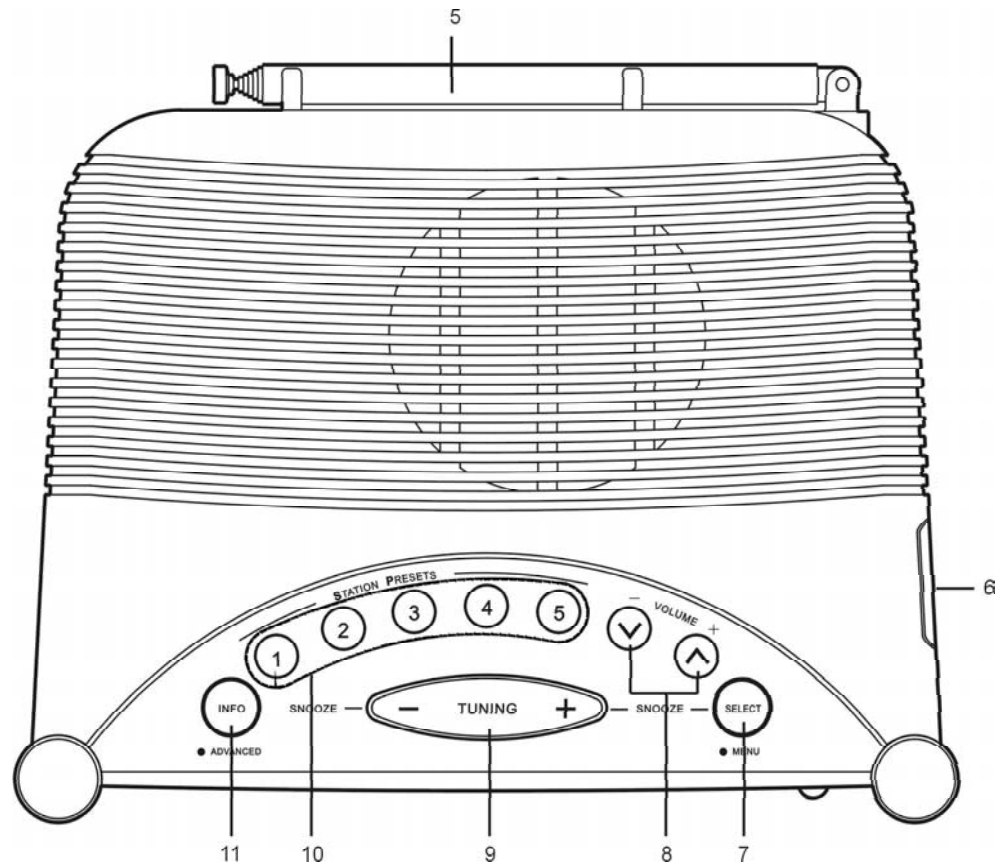

- 5. Antenne télescopique
- 6. Prise pour casque
- 7. Bouton de sélection
- 8. Boutons de volume + / -
- 9. Boutons de syntonisation + / -
- 10. Boutons de présélection
- 11. Bouton Info

### Fonctionnement sur le réseau électrique

1. Placez l'appareil sur une surface plane. Branchez le cordon électrique dans la prise de courant et allumez celle-ci.
2. L'affichage indiquera "DAB digital radio" pendant quelques secondes puis repassera à l'affichage de l'heure.
3. L'heure sera automatiquement établie après que votre réveil-radio ait été réglé pendant quelques minutes sur une station DAB.

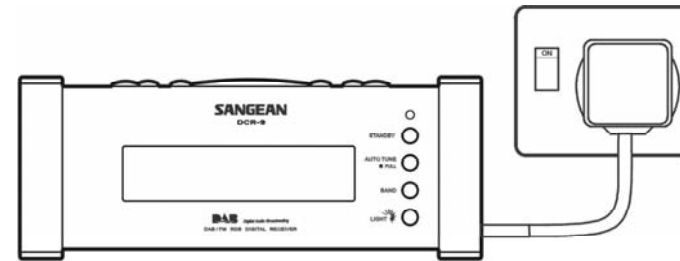

F

## Utilisation de votre radio - DAB

1. Déployez entièrement l'antenne télescopique.
2. Appuyez sur le **Bouton de veille** pour allumer votre radio.
3. Si c'est la première fois que votre radio est utilisée, un balayage rapide des canaux DAB sera effectué. L'affichage indiquera «Autotune Quick scan». Si la radio a déjà été utilisée auparavant, la dernière station utilisée sera sélectionnée.
4. Durant l'Autotune, lorsqu'un groupe de stations est détecté, la ligne inférieure de l'affichage indique son nom et le nombre de stations trouvées est mis à jour. La ligne supérieure de l'affichage présente un graphique en barres indiquant l'état d'avancement de l'Autotune.
5. Lorsque l'Auto Tune est terminé, la première station (en ordre alphanumérique 0...9...A...Z) sera sélectionnée.
6. Si la liste des stations est restée vide après l'Autotune, votre radio affichera «No Signal».
7. Si aucun signal n'est trouvé, il sera peut-être nécessaire de déplacer votre radio en un endroit permettant une meilleure réception.

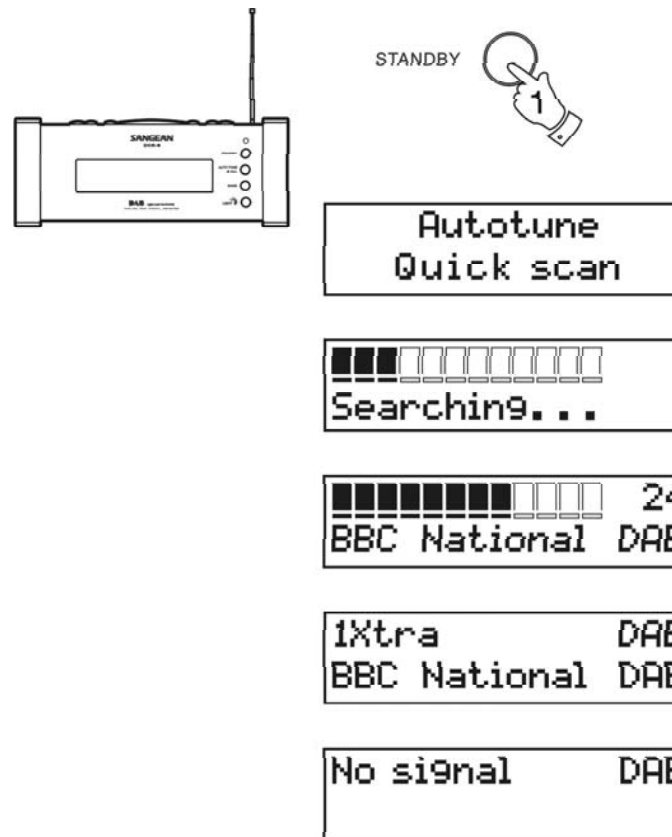

### Sélection d'une station - DAB

1. La ligne supérieure de l'affichage indique le nom de la station actuellement sélectionnée.
2. Appuyez sur les **Boutons de syntonisation + ou –** pour parcourir la liste des stations disponibles.
3. Appuyez puis relâchez le Bouton de sélection pour sélectionner la station. L'affichage peut indiquer "Tuning" pendant que votre radio recherche la nouvelle station.
4. Réglez la **Commande de volume** sur la valeur voulue.

Remarque: Si après avoir sélectionné une station, l'affichage indique "Not Available", il est peut-être nécessaire de déplacer votre radio en un endroit où la réception est meilleure.

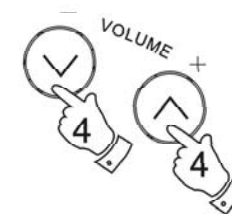
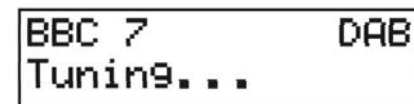
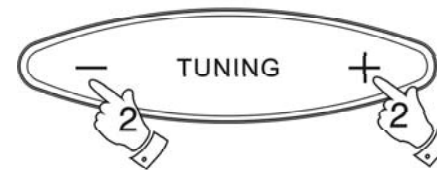
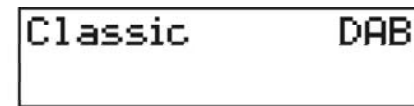

F

## Services secondaires - DAB

1. Certaines stations sont également associées à un ou plusieurs services secondaires. Si une station dispose d'un service secondaire, l'affichage indiquera " > " à côté du nom de la station dans la liste de stations. Le service secondaire apparaîtra alors immédiatement après le service primaire lorsque vous parcourez la liste de syntonisation.



## Modes d'affichage - DAB

Votre radio dispose de cinq modes d'affichage :-

1. Appuyez sur le **Bouton Info** pour vous déplacer entre les différents modes.
  - a. Défilement texte Affiche des messages avec défilement de texte tels que nom d'artiste/piste, numéro d'appel, etc.
  - b. Type de programme Affiche le type de station écoutée ex. Pop, Classique, Infos, etc.
  - c. Nom multiplex Affiche le nom de multiplex auquel la station en cours appartient.
  - d. Force du signal Affiche la force du signal pour la station écoutée à ce moment.
  - e. Date et heure Affiche la date et l'heure à ce moment.

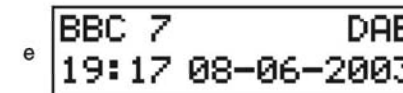
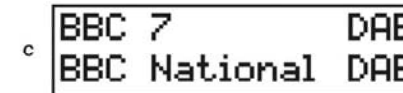
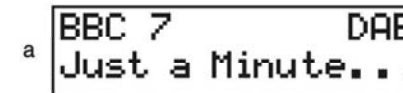





## Syntonisation manuelle - DAB

La syntonisation manuelle vous permet de régler directement vous-même les différents canaux DAB Bande III.

1. Appuyez sur le Bouton de sélection et maintenez celui-ci enfoncé jusqu'à ce que l'affichage indique «Manual tune».
2. Appuyez sur les **Bouton de syntonisation + ou -** pour trouver le canal DAB voulu.
3. Appuyez puis relâchez le **Bouton de sélection** pour sélectionner le canal.
4. Appuyez sur les Boutons de syntonisation + ou - pour sélectionner les stations contenues dans le Multiplex pour le canal DAB sélectionné.
5. Appuyez puis relâchez le **Bouton de sélection** pour revenir en mode de syntonisation normal.

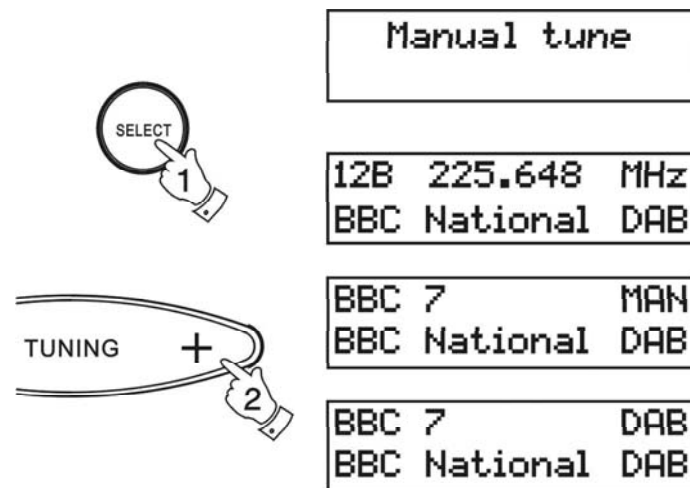

## Affichage de la force du signal - DAB

1. Appuyez puis relâchez à plusieurs reprises le **Bouton Info** jusqu'à ce que la ligne inférieure de l'affichage indique la force du signal.
2. Placez votre radio et orientez l'antenne télescopique de manière à avoir une réception optimale en utilisant l'affichage de la force du signal pour vous guider. Déplacez votre radio et placez-la de manière à obtenir un nombre maximal de rectangles noirs sur l'affichage de la force du signal.
3. Le rectangle clair non rempli indique le niveau de signal minimal requis pour une réception satisfaisante.



## Utilisation de votre radio - FM

1. Déployez entièrement l'antenne télescopique.
2. Appuyez sur le Bouton de veille pour allumer votre radio.  
L'affichage indiquera "DAB digital radio" pendant quelques secondes.
3. Appuyez sur le **Bouton de bandes** pour sélectionner la bande FM.
4. Enfoncez puis relâchez immédiatement le Bouton Auto Tune, votre radio effectuera un balayage dans le sens des fréquences plus élevées (basse fréquence vers fréquence élevée) et s'arrêtera automatiquement lorsqu'elle trouvera une station présentant une force suffisante..
5. Après quelques secondes, l'affichage mettra à jour et affichera le nom de la station.
6. Pour trouver d'autres stations, appuyez puis relâchez le Bouton AutoTune tel que précédemment.
7. Pour balayer la bande FM dans un sens descendant (fréquence élevée vers basse fréquence), appuyez sur le Bouton AutoTune et maintenez ce dernier enfoncé pendant 0,5 secondes avant de le relâcher.
8. Lorsque la fin de la gamme d'ondes est atteinte, votre radio recommencera à syntoniser depuis l'extrémité opposée de la gamme d'ondes.
9. Ajustez la **Commande de volume** sur la valeur requise.
10. Pour éteindre votre radio, appuyez sur le Bouton de veille.

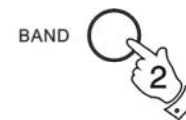

F

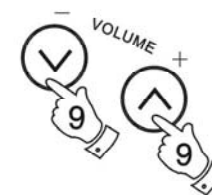

## Syntonisation manuelle - FM

1. Appuyez sur le **Bouton de veille** pour allumer votre radio.
2. Appuyez sur le Bouton FM/DAB pour sélectionner la bande FM. Déployez entièrement l'antenne télescopique .
3. Appuyez sur les **Boutons de syntonisation + ou -** pour régler une station. La fréquence changera par palliers de 50kHz.
4. Lorsque la fin de la gamme d'ondes est atteinte, la radio recommencera à l'extrémité opposée de la gamme d'ondes.
5. Réglez la **Commande du volume** sur la valeur voulue.
6. Pour éteindre votre radio appuyez sur le **Bouton de veille**.

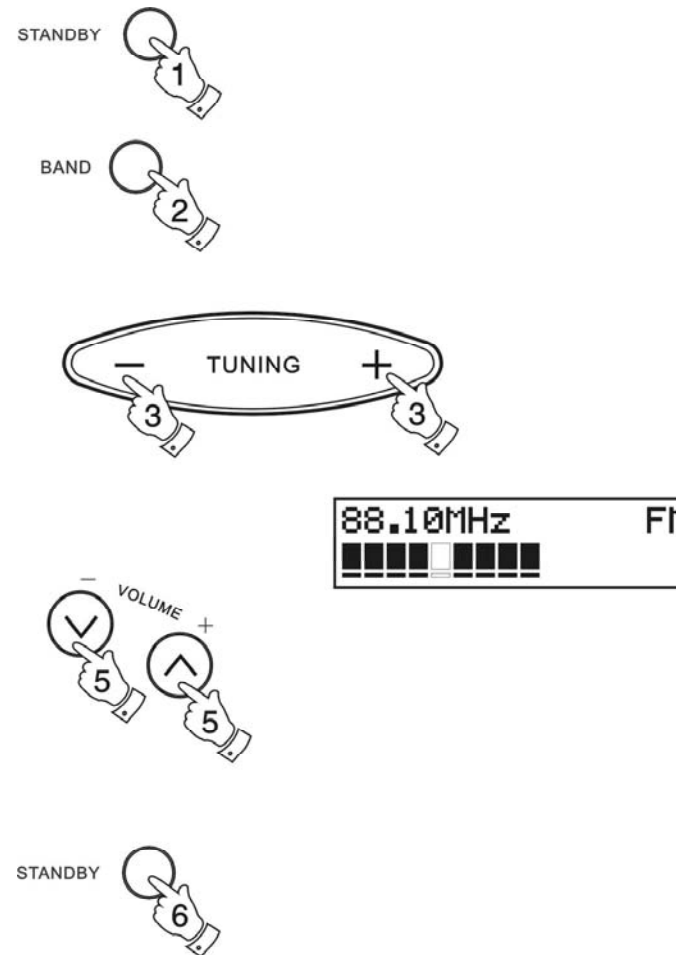

## Modes d'affichage - FM

En FM, la ligne inférieure de l'affichage peut être réglée sur un des modes suivants :-

1. Appuyez sur le **Bouton Info** pour vous déplacer entre les différents modes.
  - a. Défilement texte Affiche des messages avec défilement de texte tels que nom d'artiste/piste, numéro d'appel, etc.
  - b. Type de programme Affiche le type de station écoutée ex. Pop, Classique, Infos, etc.
  - c. Force du signal Affiche la force du signal pour la station écoutée à ce moment.
  - d. Date et heure Affiche la date et l'heure à ce moment.
  - e. Fréquence Affiche la fréquence de la station écoutée à ce moment.
  - f. Mode audio L'affichage indique Auto (stéréo) ou mono.

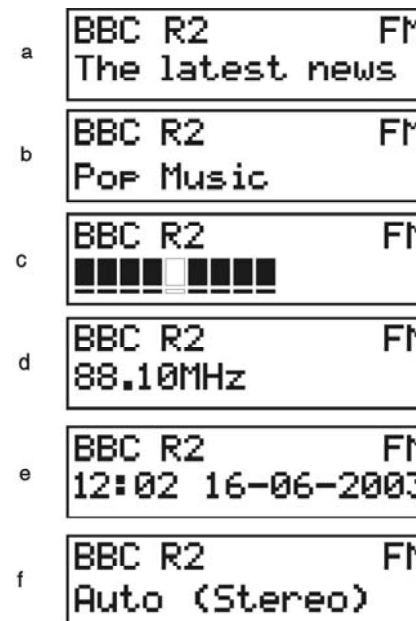

**F**

## FM Stéréo/Mono

1. Si une station captée est faible, un sifflement peut être audible. Pour réduire ce sifflement, appuyez sur le Bouton de sélection et maintenez celui-ci enfoncé jusqu'à ce que l'affichage indique "Audio mode : mono" votre radio passera alors en mode mono.
2. Pour revenir au mode stéréo, appuyez sur le Bouton de sélection jusqu'à ce que l'affichage indique "Audio mode :Auto", votre radio passera en mode stéréo.  
Remarque: le mode FM stéréo n'est disponible qu'en utilisant le casque/les écouteurs.



Audio mode: Mono

Audio mode: Auto

## Présélection de stations - DAB et FM

Votre appareil permet 5 présélections mémorisées pour chacune des 2 gammes d'ondes.

1. Appuyez sur le **Bouton de veille** pour allumer la radio.
2. Réglez la station voulue tel que précédemment décrit.
3. Appuyez sur le Bouton de présélection voulu et maintenez ce dernier enfoncé jusqu'à ce que l'affichage indique par ex. «Preset 1 stored». La station sera enregistrée sous le bouton de présélection choisi. Répétez cette procédure pour les présélections restantes.
4. Les stations enregistrées dans les mémoires de présélection peuvent être remplacées en suivant la procédure ci-dessous.

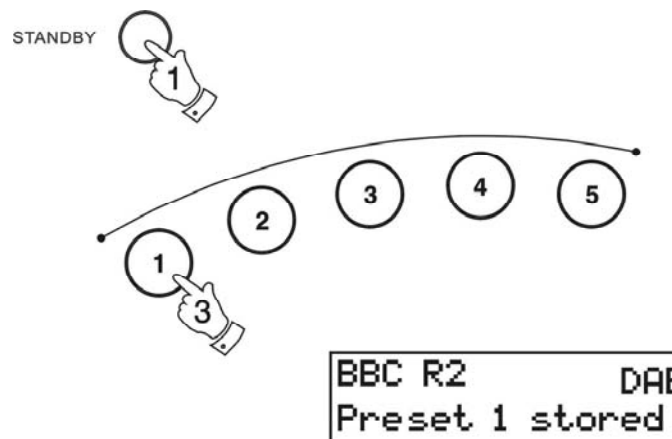

## Rappel d'une station présélectionnée - DAB et FM

1. Appuyez sur le **Bouton de veille** pour allumer la radio.
2. Sélectionnez la gamme d'ondes voulue en appuyant sur le bouton **Bande**.
3. Appuyez un instant sur le Bouton de présélection voulu et votre radio émettra la station enregistrée dans la mémoire de présélection concernée.

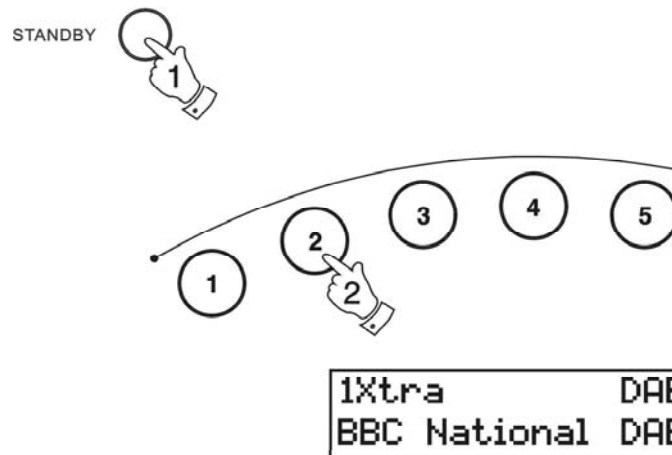

## Réinitialisation du système

Si votre radio ne fonctionne pas comme il se doit, ou si certains chiffres n'apparaissent pas sur l'affichage ou sont incomplets, procédez comme suit.

1. Appuyez sur le **Bouton Info** et maintenez ce dernier enfoncé jusqu'à ce que l'affichage indique la version du logiciel.
2. Appuyez deux fois sur le **Bouton Info** et l'affichage indiquera System reset.
3. Enfoncez puis relâchez le **Bouton de sélection** pour sélectionner System reset.
4. Si le DAB a été utilisé en dernier lieu, un "Quick scan" de la bande DAB sera effectué, dans le cas contraire, un "Quick scan" sera effectué la prochaine fois que la bande DAB sera à nouveau sélectionnée.



System reset

Autotune  
Quick scan

Searching...

24  
BBC National DAB

F

## Sélection des canaux de la bande L pour le Canada (DCR-209 uniquement)

Les canaux de la bande L au Canada et en Europe sont différents. Le paramétrage initial pour les canaux de la bande L de ce récepteur est prévu pour l'Europe (Balayage rapide 10A-LK et Balayage complet 5A-LW). Pour le Canada, les étapes suivantes doivent être suivies pour sélectionner les canaux de la bande L (Balayage rapide L1-L23 et 5A-L23 pour un balayage complet).

1. Appuyez sur le bouton Info et maintenez celui-ci enfoncé jusqu'à ce que l'affichage indique la version du logiciel.
2. Appuyez deux fois sur le bouton Info, l'affichage indiquera L band.
3. Appuyez sur le Bouton de sélection pour changer les canaux de la bande L: LA-LW (pour l'Europe) en L1-L23 (pour le Canada).



DAB  
L-Band LA~LW



DAB  
L-Band L1~L23

## Introduction de l'heure de réveil

1. Appuyez puis relâchez à plusieurs reprises le **Bouton Info** jusqu'à ce l'affichage indique Alarm Status.
2. Appuyez sur le Bouton de sélection et l'affichage indiquera Alarm Time Set. Les chiffres des minutes commenceront à clignoter dans l'affichage. Introduisez les minutes voulues en utilisant les Boutons de réglage + et -.
3. Appuyez sur le Bouton de sélection. Les chiffres des heures commenceront à clignoter sur l'affichage. Introduisez l'heure voulue à l'aide des Boutons de réglage + et -.
4. Appuyez sur le Bouton de sélection pour confirmer l'heure de réveil. L'affichage indiquera Alarm Status On ainsi que l'heure de réveil. Après quelques secondes, l'affichage indiquera à nouveau l'heure réelle. Un symbole \* apparaîtra dans l'affichage pour indiquer que l'alarme est active.

**Remarque:** L'heure d'alarme est toujours établie en utilisant le format 24Heures, par ex. 2:30PM est introduits sous la forme 14:30.

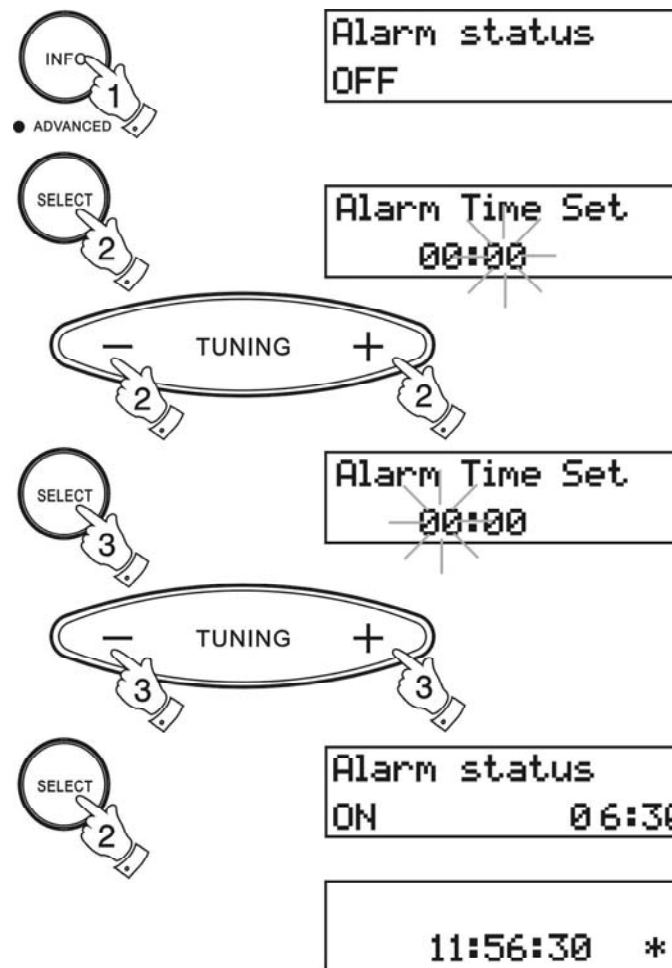



## Sélection du type d'alarme

Votre radio-réveil peut être réglé pour vous réveiller avec la radio ou avec un signal sonore.

1. Appuyez puis relâchez à plusieurs reprises le **Bouton Info** jusqu'à ce que l'affichage indique Alarm Status.
2. Appuyez sur un des Boutons de réglage + ou – pour entrer dans les paramètres du type d'alarme.
3. Appuyez sur le Bouton de sélection pour passer de l'alarme par radio à l'alarme par signal sonore et vice-versa.
4. Appuyez sur le **Bouton Info** pour confirmer la sélection.

**Remarque:** lorsque l'alarme est réglée sur un réveil par la radio, votre radio-réveil s'allumera sur la dernière station écoutée.



Alarm status  
ON 06:30

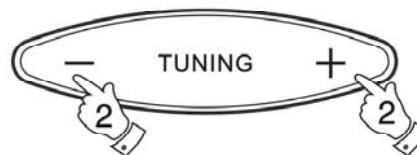

Alarm Type  
RADIO

F



Alarm Type  
BEEP



## Annulation des alarmes

1. Lorsqu'une alarme retentit, elle peut être annulée pour 24 heures en appuyant sur le **Bouton de veille**.
2. Pour annuler définitivement l'alarme, procédez comme suit :-
3. Appuyez puis relâchez à plusieurs reprises le **Bouton Info** jusqu'à ce que l'affichage indique Alarm Status.
4. Appuyez sur le **Bouton de sélection** pour placer le statut de l'alarme sur OFF.



Alarm status  
ON 06:30

Alarm status  
OFF

## Fonction de rappel d'alarme

1. L'alarme par signal sonore ou l'alarme radio peuvent être éteintes pour 5 minutes en appuyant sur le **Bouton de réglage + / -** ou le Bouton de sélection. L'affichage indiquera **Z \***.
2. Cette séquence peut être répétée pendant une période d'alarme de 30 minutes en ce qui concerne le signal sonore et d'une heure pour la radio.



06:30:30 Z \*

## Mise en veille programmable

La mise en veille programmable ne peut être activée que lorsque l'appareil est en marche (Standby).

1. Appuyez puis relâchez à plusieurs reprises le **Bouton Info** jusqu'à ce que l'affichage indique Sleep Status.
2. Appuyez sur le **Bouton de sélection** pour sélectionner Sleep On.
3. Sélectionnez le délai de mise en veille souhaité (1- 99 minutes) en utilisant les Boutons de réglage + et -.
4. Appuyez sur le **Bouton de sélection** pour confirmer les paramètres de la mise en veille.

**5. L'affichage indiquera le délai de mise en veille avant de revenir à l'affichage normal radio. La radio s'éteindra après que le temps de mise en veille se soit écoulé.**



Sleep status  
OFF



Sleep status  
ON

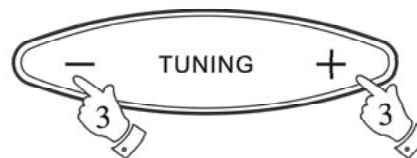

Sleep Timer Set  
10 min



F

## Prise casque

Une **Prise casque** de 3,5mm est située sur l'extrémité droite de votre radio et peut être utilisée pour un casque ou des écouteurs. Lorsqu'une fiche est insérée, le haut-parleur interne passe automatiquement en sourdine.

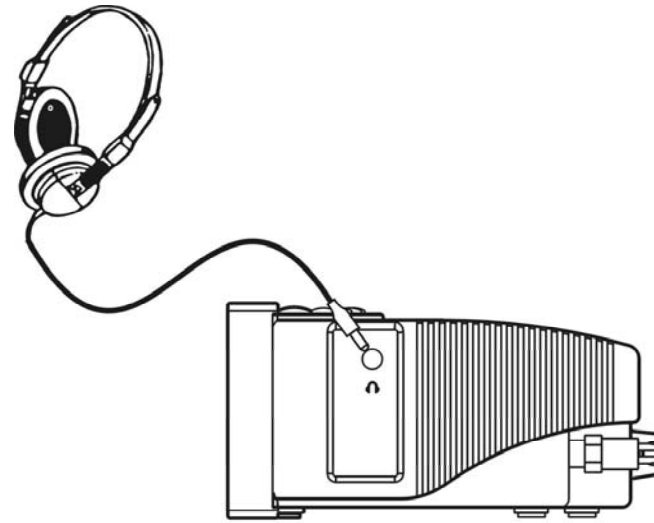

## Rétroéclairage de l'affichage

1. Le rétroéclairage de l'affichage propose huit niveaux, y compris l'extinction, et peut être réglé en appuyant puis relâchant à plusieurs reprises le **Bouton d'éclairage**.



## Antennes

Tel qu'il vous est fourni, votre réveil-radio est équipé d'une antenne télescopique. Si toutefois, cette antenne s'avérait inadaptée, une antenne filaire séparée peut venir remplacer l'antenne télescopique. Une clé pour contre-écrou est fournie pour permettre de retirer l'antenne télescopique. L'antenne filaire peut alors être connectée à la place de l'antenne télescopique.

**Remarque: Dans les zones où les signaux sont faibles, l'antenne filaire peut s'avérer moins performante que l'antenne télescopique.**

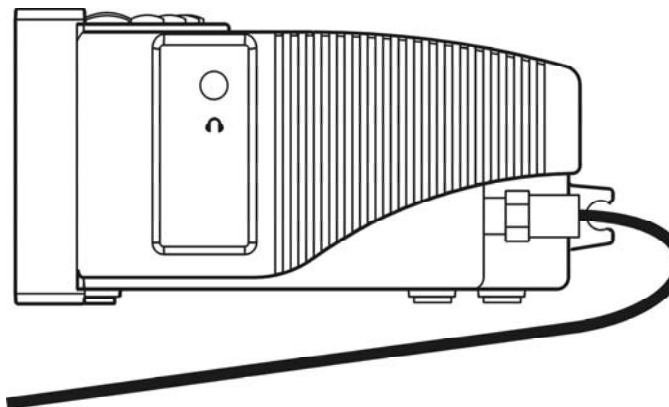

F

## Spécifications

### Alimentation requise

Réseau électrique CA 230 volts, 50Hz  uniquement

### Couverture de fréquences

FM	87.5 - 108MHz
DAB	
Bande 3	174.928 - 239.200MHz
Bande L	1452 - 1492MHz
(DCR-209)uniquement	

## Caractéristiques du circuit

Haut-parleur 77mm(3 pouces), 8ohms

Courant de sortie 0,9 Watts

Prise casque 3,5mm dia

Système	FM	Antenne télescopique ou antenne filaire
	DAB	Antenne télescopique ou antenne filaire

## Généralités

Faites en sorte que cette radio ne soit pas exposée à l'humidité (ex. éclaboussures ou ruissellement) ou à des températures supérieures à 70 degrés centigrades. Il est recommandé d'utiliser la bande DAB à chaque fois que cela s'avère possible car de meilleurs résultats en termes de qualité et de liberté par rapport aux interférences seront habituellement obtenus par comparaison à la bande FM.

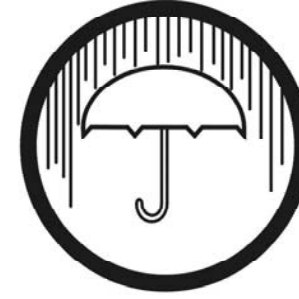



## Contenido

<i>INSTRUCCIONES IMPORTANTES DE SEGURIDAD</i> .	48	<i>Cancelación de alarmas</i> .....	64
<i>Controles</i> .....	49-50	<i>Función Dormitar</i> .....	64
<i>Funcionamiento con la red eléctrica</i> .....	51	<i>Temporizador de dormir</i> .....	65
<i>Funcionamiento de su equipo de radio - DAB</i> .....	52	<i>Conector de auriculares</i> .....	66
<i>Selección de una emisora - DAB</i> .....	53	<i>Iluminación posterior de la pantalla</i> .....	66
<i>Servicios secundarios - DAB</i> .....	54	<i>Antenas</i> .....	67
<i>Modos de visualización - DAB</i> .....	54	<i>Especificaciones</i> .....	67
<i>Localización de emisoras nuevas - DAB</i> .....	55	<i>Características del circuito</i> .....	67
<i>Selección automática - DAB</i> .....	55	<i>Datos generales</i> .....	68
<i>Sintonía manual - DAB</i> .....	56		
<i>Visualización de la potencia de la señal - DAB</i> .....	56		
<i>Funcionamiento de su equipo de radio -FM</i> .....	57		
<i>Sintonía manual - FM</i> .....	58		
<i>Modos de visualización - FM</i> .....	59		
<i>FM estéreo/monofónico</i> .....	59		
<i>Presintonía de emisoras - FM</i> .....	60		
<i>Recuperación de una emisora presintonizada –</i> <i>DAB y FM</i> .....	60		
<i>Restaurar el sistema</i> .....	61		
<i>Selección de canales de la banda L para Canadá</i> <i>(DCR-209 solamente)</i> .....	61		
<i>Configuración del tiempo de alarma</i> .....	62		
<i>Selección del tipo de alarma</i> .....	63		



## INSTRUCCIONES IMPORTANTES DE SEGURIDAD

1. LEA ESTAS INSTRUCCIONES.
2. CONSERVE ESTAS INSTRUCCIONES.
3. OBSERVE TODAS LAS ADVERTENCIAS.
4. SIGA TODAS LAS INSTRUCCIONES.
5. No utilice el equipo cerca del agua.
6. LÍMPIELO SOLAMENTE CON UN PAÑO SECO.
7. NO OBSTRUYA LAS APERTURAS DE VENTILACIÓN.  
Instálelo teniendo en cuenta las instrucciones del fabricante.
8. No lo instale cerca de fuentes de calor tales como radiadores, estufas u otros dispositivos (incluyendo amplificadores) que produzcan calor.
9. No desestime el propósito de seguridad del conector polarizado o el conector con toma de tierra. Un conector polarizado tiene dos patillas una más ancha que la otra. Un conector con toma de tierra tiene dos patillas y una tercera para la toma de tierra. La patilla ancha o la tercera patilla se incluye con fines de seguridad. Si el conector suministrado no coincide con su toma de corriente. Consulte con un técnico electricista para sustituir la toma de corriente obsoleta.
10. Evite que el cable de alimentación sea pisado o doblado, especialmente en la parte del conector y los puntos donde salen los cables del equipo.
11. Utilice sólo los accesorios especificados por el fabricante.
12. Utilice solamente un carrito, soporte, trípode, sujeción o mesa especificada por el fabricante o vendida con el equipo.  
Cuando se utilice un carrito debe tener cuidado al transportar el carrito / equipo para evitar daños producidos por caídas.
13. Desconecte el equipo durante tormentas eléctricas o cuando no lo utilice durante períodos largos de tiempo.
14. Solicite el servicio al personal técnico cualificado. Se requiere servicio cuando el equipo haya sufrido daños de cualquier tipo, por ejemplo si el cable de alimentación o el enchufe estuviesen dañados si hubiesen caído líquidos u objetos dentro del equipo, si el equipo hubiese estado expuesto a la lluvia o humedad, no funciona correctamente o si se ha caído.
15. Para reducir el riesgo de incendio o descargas eléctricas, no exponga este equipo a la lluvia ni a la humedad.
16. La marca de Peligro de descarga y el símbolo de Associated Graphical aparecen en el panel inferior del equipo.
17. El equipo no debe exponerse a salpicaduras ni goteo de líquidos no deben colocarse objetos llenos de líquidos sobre él.

E

## Controles (Frontal)

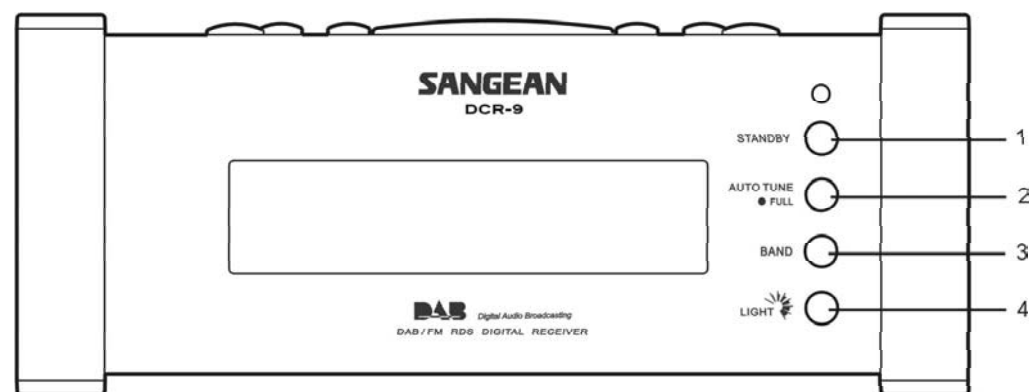

1. Botón StandBy
2. Botón Auto Tune (Sintonía automática)
3. Botón Band (Bandas)
4. Botón Light (Luz)

## Controles (Parte superior)

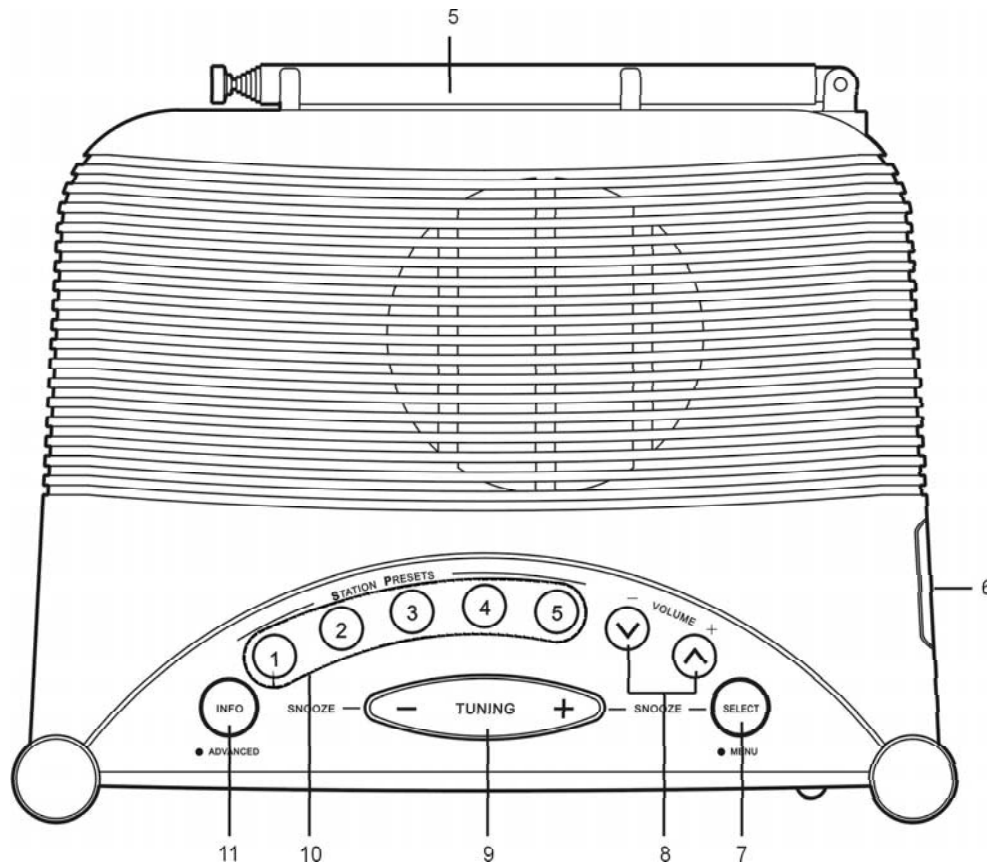

- 5. Antena telescópica
- 6. Conector de auriculares
- 7. Botón Select (Seleccionar)
- 8. Botones Sube/Baja el volumen
- 9. Botón Sintonía arriba o abajo
- 10. Botones de presintonía
- 11. Botón Info

E

### Funcionamiento con la red eléctrica

1. Coloque el equipo en una superficie plana. Conecte el otro extremo del cable de la red eléctrica en una toma de corriente de la pared .
2. La pantalla mostrará el mensaje "DAB digital radio" (radio digital DAB) antes de volver a la pantalla de reloj.
3. La hora del reloj se ajustará automáticamente unos minutos después de haber sintonizado la radio en una emisora DAB.

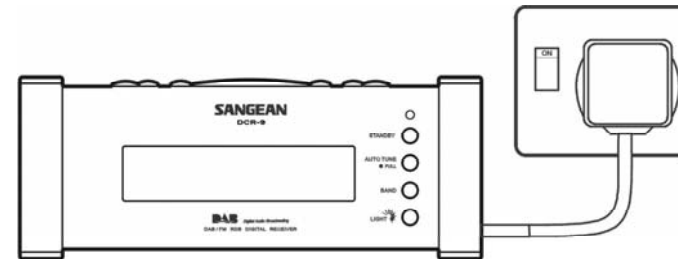

## Funcionamiento de su equipo de radio - DAB

1. Extienda totalmente la antena telescópica.
2. Pulse el **botón StandBy** para encender el equipo de radio.
3. Si ésta es la primera vez que se utiliza el equipo de radio se llevará a cabo una exploración rápida de los canales DAB. La pantalla mostrará el mensaje "Autotune Quick scan" (exploración rápida de sintonía automática). Si el equipo de radio ya ha sido utilizado antes, se seleccionará la última emisora seleccionada.
4. Durante el proceso de sintonía automática, al detectarse cada uno de los grupos de emisoras, la línea inferior de la pantalla mostrará su nombre y se actualizará la cuenta de emisoras. La línea superior de la pantalla muestra un gráfico de barras que indica el progreso de la sintonía automática.
5. Al completarse el proceso de sintonía automática se seleccionará la primera emisora (en orden alfanumérico: 0...9...A...Z).
6. Si la lista de emisoras sigue vacía una vez finalizado el proceso de sintonía automática, el equipo de radio mostrará el mensaje "No Signal" (no hay señal de emisoras).
7. Si no se han encontrado señales de emisoras, podría ser necesario reubicar el equipo de radio en una posición que mejore la recepción.

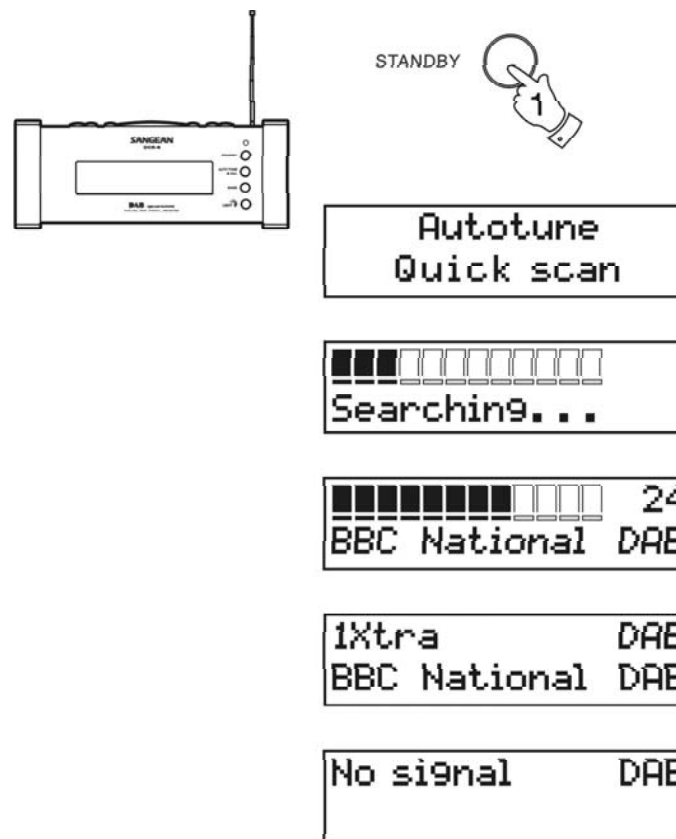

E

### Selección de una emisora - DAB

1. La línea superior de la pantalla muestra el nombre de la emisora actualmente seleccionada.
2. Pulse el **botón Sintonía arriba o abajo** para desplazarse por la lista de emisoras disponibles.
3. Pulse y suelte el **botón Select (Seleccionar)** para seleccionar la emisora. La pantalla puede mostrar el mensaje "Tuning" (Sintonía) mientras el equipo de radio localiza una emisora nueva.
4. Ajuste el **Control de volumen** según sus preferencias.

Nota: Si después de seleccionar una emisora, la pantalla muestra el mensaje "Not Available" (no disponible) podría ser necesario reubicar el equipo de radio en otra posición que mejore la recepción.

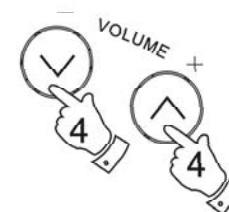
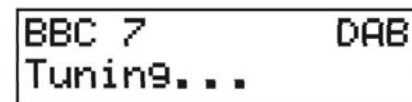
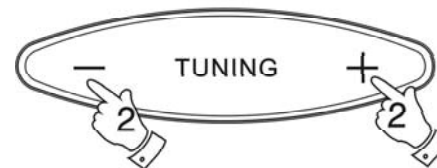
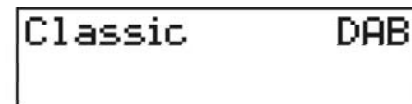

## Servicios secundarios - DAB

1. Ciertas emisoras de radio disponen de uno o más servicios secundarios asociados. Si una emisora tuviese un servicio secundario asociado se mostrará el símbolo " > " junto al nombre de la emisora en la lista de emisoras. El servicio secundario aparecerá inmediatamente después del servicio primario al moverse por la lista de sintonía.



## Modos de visualización - DAB

Este equipo de radio dispone de cinco modos de visualización:

1. Pulse el **botón Info** para pasar por los distintos modos.



- |                            |   |
|----------------------------|---|
| a. Desplazamiento de texto | Muestra mensajes de texto desplazándose, como por ejemplo, nombre del artista/canción, número de llamada telefónica, etc. |
| b. Tipo de programa        | Muestra el tipo de emisora que se está escuchando, por ejemplo pop, clásica, noticias, etc.                               |
| c. Nombre del Multiplex    | Muestra el nombre del Multiplex al que pertenece la emisora actual.   |
| d. Potencia de la señal    | Muestra la potencia de la señal de la emisora que se está escuchando.   |
| e. Hora y fecha            | Muestra la hora y fecha actuales  |

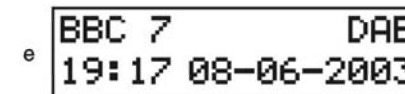
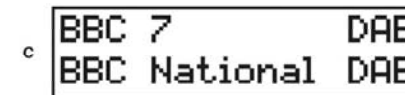
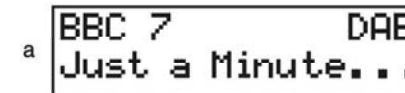

**E**

## Localización de emisoras nuevas - DAB

Con el paso del tiempo podrían aparecer emisoras nuevas.  
Para localizar emisoras nuevas haga lo siguiente:

1. Pulse y suelte el **botón Sintonía automática**, la pantalla mostrará el mensaje "Autotune Quick scan" (exploración rápida de sintonía automática). El equipo de radio realizará una exploración de las frecuencias DAB. Al localizarse nuevas emisoras aumentará el contador de emisoras a la derecha de la pantalla y se agregarán emisoras a la lista.
2. Para realizar una exploración completa de todas las frecuencias **DAB de la Banda III pulse y mantenga pulsado el botón Sintonía automática durante más de 2 segundos y luego suéltelo**. La pantalla mostrará el mensaje "Autotune Full scan" (exploración completa de sintonía automática). Al localizarse nuevas emisoras aumentará el contador de emisoras a la derecha de la pantalla y se agregarán emisoras a la lista.



Autotune  
Quick scan

██████████ 24  
BBC National DAB



Autotune  
Full scan

## Selección automática - DAB

Como alternativa a pulsar el control de sintonía para seleccionar una emisora, este equipo de radio puede configurarse para seleccionar automáticamente una emisora.

1. Pulse el **botón Sintonía arriba o abajo** unas cuantas veces; pulse y mantenga pulsado el **botón Select** hasta que la pantalla muestre "Autoselect ON" (selección automática activada).
2. **Desplácese por la lista de sintonía utilizando el botón Sintonía arriba o abajo** hasta que la emisora que desee quede visible en pantalla; unos segundos después la radio seleccionará automáticamente la emisora mostrada en la pantalla.
3. **Para desactivar la opción Autoselect pulse el botón Sintonía** varias veces; pulse y mantenga pulsado el **botón Select** hasta que la pantalla muestre "Autoselect OFF" (selección automática desactivada).

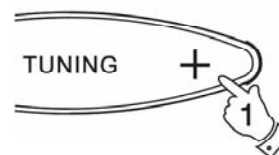

Autoselect ON

BBC 7 DAB  
BBC National DAB



Autoselect OFF



## Sintonía manual - DAB

La sintonía manual le permite sintonizar directamente los distintos canales DAB de la Banda III.

1. Pulse y mantenga pulsado el **botón Select** hasta que la pantalla muestre el mensaje "manual tune" (sintonía manual).
2. Pulse el **botón Sintonía arriba o abajo** para encontrar el canal DAB que desee.
3. Pulse y suelte el **botón Select (Seleccionar)** para seleccionar el canal.
4. Pulse el **botón Sintonía arriba o /abajo** para seleccionar las emisoras incluidas en el Multiplex correspondiente al canal DAB seleccionado.
5. Pulse y suelte el **botón Select** para volver al modo de sintonía normal.

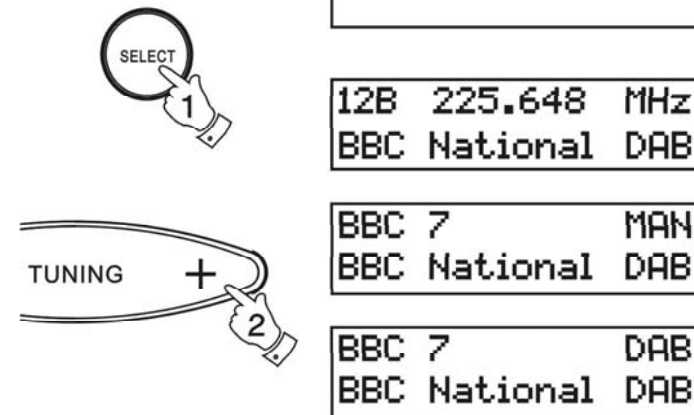

## Visualización de la potencia de la señal - DAB

1. Pulse y suelte varias veces el **botón Info** hasta que la línea inferior de la pantalla muestre la potencia de la señal.
2. Coloque el equipo de radio e incline la antena telescópica para mejorar la recepción utilizando como guía la pantalla de potencia de la señal. Mueva el equipo de radio y colóquelo para obtener el máximo número de rectángulos negros en la pantalla de potencia de la señal.
3. Los rectángulos vacíos indican el nivel mínimo de señal requerido para una recepción satisfactoria.



## Funcionamiento de su equipo de radio - FM

1. Extienda totalmente la antena telescópica.
2. Pulse el **botón StandBy** para encender el equipo de radio.  
La pantalla mostrará el mensaje "DAB digital radio"  
(radio digital DAB) durante unos segundos.
3. Pulse el **botón Banda** para seleccionar la banda FM.
4. Pulse y suelte de inmediato el **botón Sintonía automática**;  
el equipo de radio realizará una exploración hacia arriba  
(de las frecuencias bajas a las altas) y se detendrá  
automáticamente al encontrar una emisora con potencia  
suficiente.
5. Unos segundos después la pantalla se actualizará y mostrará  
el nombre de la emisora.
6. Para localizar otras emisoras pulse y suelte el **botón Sintonía  
automática** como lo hizo antes.
7. Para explorar la banda FM en sentido contrario  
(de las frecuencias altas a las bajas) pulse y mantenga  
pulsado el **botón Sintonía automática** durante 0,5 segundos  
y suéltelo.
8. Al alcanzar el extremo final de la banda, el equipo de radio  
reiniciará la sintonía desde el extremo opuesto.
9. Ajuste el **Control de volumen** según sus preferencias.
10. Para apagar el equipo de radio pulse el **botón Standby**.

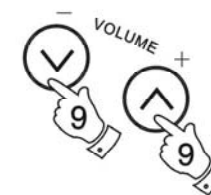
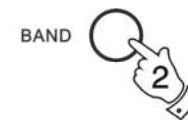

## Sintonía manual - FM

1. Pulse el **botón StandBy** para encender el equipo de radio.
2. **Pulse el botón FM/DAB para seleccionar la banda FM. Extienda totalmente la antena telescópica.**
3. Pulse el **botón Sintonía arriba o abajo** para sintonizar una emisora. La frecuencia cambiará en pasos de 50 khz.
4. Al alcanzar el extremo final de la banda, el equipo de radio reiniciará la sintonía desde el extremo opuesto.
5. Ajuste el **Control de volumen** según sus preferencias.
6. Para apagar el equipo de radio pulse el **botón Standby**.

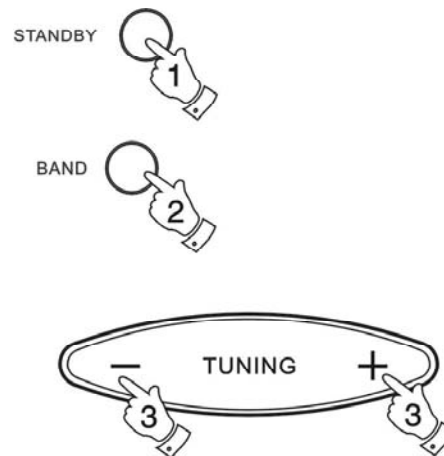

E

## Modos de visualización - FM

En la línea inferior de la pantalla en FM, podrá ajustar los siguientes modos:-

1. Pulse el **botón Info** para pasar por los distintos modos.

- |                            |   |
|----------------------------|---|
| a. Desplazamiento de texto | Muestra mensajes de texto desplazándose, como por ejemplo, nombre del artista / canción, número de llamada telefónica, etc. |
| b. Tipo de programa        | Muestra el tipo de emisora que se está escuchando, por ejemplo pop, clásica, noticias, etc.                                 |
| c. Potencia de la señal    | Muestra la potencia de la señal de la emisora que se está escuchando.   |
| d. Hora y fecha            | Muestra la hora y fecha actuales.   |
| e. Frecuencia              | Muestra la frecuencia de la emisora que está escuchando.  |
| f. Modo audio              | La pantalla muestra Auto (estereofónico o mono).  |

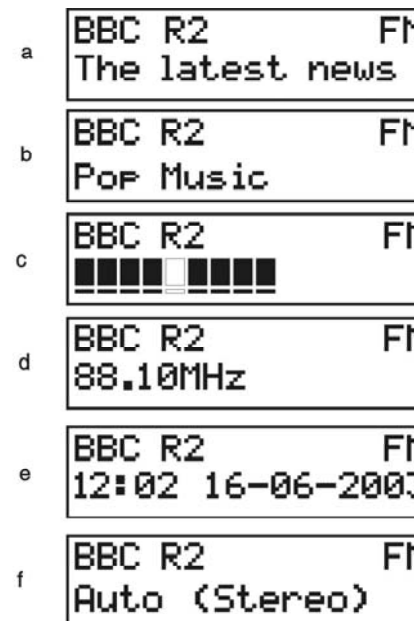

## FM estéreo / monofónico

- Si la recepción de la señal de una emisora es débil, podría oírse algún zumbido. Para reducirlo pulse y mantenga pulsado el **botón Select** hasta que la pantalla muestre "Audio mode": Mono" el equipo de radio cambia al modo monofónico.
- Para volver al modo estereofónico pulse y mantenga pulsado el **botón Select** hasta que la pantalla muestre el mensaje "Audio mode: auto" (modo de audio: automático), el equipo de radio cambiará al modo estéreo.  
Nota: El modo estéreo en FM sólo está disponible al utilizar auriculares / audífonos.

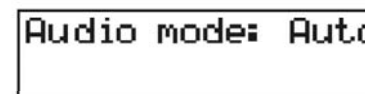
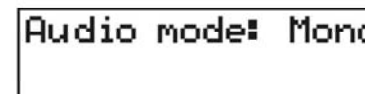

### Presintonía de emisoras – DAB y FM

Hay 5 presintonías de memoria para cada una de las 2 bandas.

1. Pulse el **botón StandBy** del equipo de radio.
2. Sintonice la emisora que desee como se explicó anteriormente.
3. Pulse y mantenga pulsado el botón de presintonía que desee hasta que la pantalla muestre, por ejemplo: "Preset 1 stored" (Presintonía 1 almacenada). Se habrá almacenado la emisora en el botón de presintonía elegido. Repita este procedimiento para el resto de presintonías.
4. Las emisoras almacenadas en memorias de presintonía pueden borrarse mediante el procedimiento indicado anteriormente.

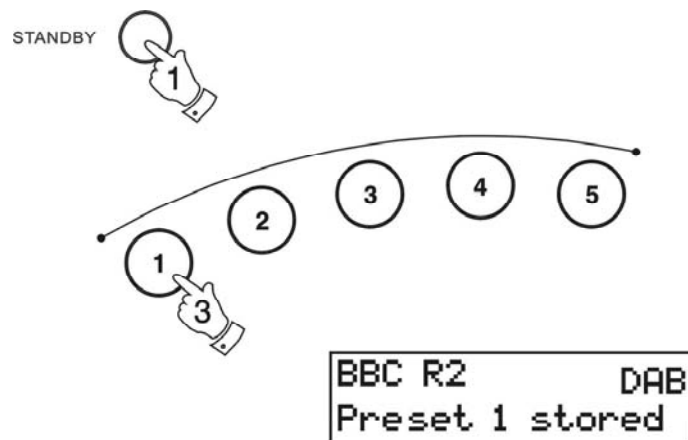

### Recuperación de una emisora presintonizada – DAB y FM

1. Pulse el **botón StandBy** para encender la radio.
2. Seleccione la banda que desee pulsando el **botón Banda**.
3. Pulse durante unos momentos el botón de presintonía que desee; el equipo de radio se sintonizará en la emisora almacenada en la memoria de presintonía correspondiente.

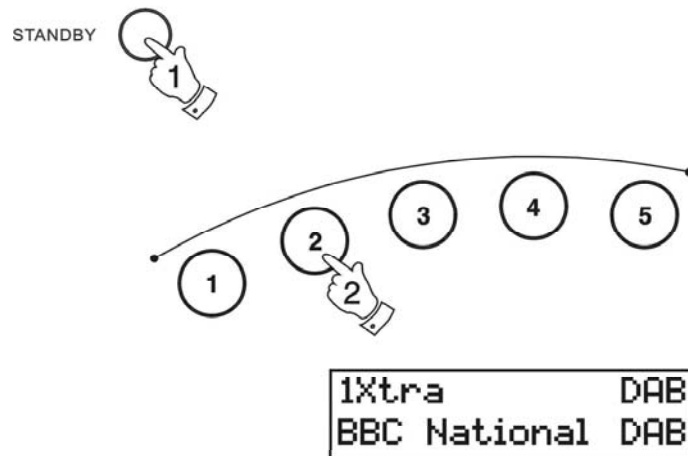

## Restaurar el sistema

Si la radio no funciona correctamente o algunos dígitos de la pantalla faltan o están incompletos, lleve a cabo el siguiente procedimiento:

1. Pulse y mantenga pulsado el **botón Info** hasta que la pantalla muestre la versión de software.
2. Pulse el **botón Info** dos veces hasta que la pantalla muestre el mensaje "Reset System" (Restaurar el sistema).
3. Pulse y suelte el **botón Select (Seleccionar)** para seleccionar Restaurar el sistema.
4. Si se utilizó la banda DAB la última vez, se realizará una "exploración rápida" de la banda DAB, de lo contrario se realizará una "exploración rápida" la próxima vez que se seleccione la banda DAB.



System reset

Autotune  
Quick scan

Searching...

24  
BBC National DAB

## Selección de canales de la banda L para Canadá (DCR-209 solamente)

Los canales de la banda L de Canadá y Europa son distintos. El ajuste inicial de los canales de la banda L de este receptor está pensado para Europa (Exploración rápida 10A-LK y Exploración completa 5A-LW). Para Canadá, deben seguirse los siguientes pasos para seleccionar los canales adecuados de la banda L (Exploración rápida L1-L23 y Exploración completa 5A-L23).

1. Pulse y mantenga pulsado **botón Info** hasta que la pantalla muestre la versión de software.
2. Pulse el **botón Info** dos veces la pantalla mostrará banda L.
3. Pulse el **botón Select** para cambiar los canales de la banda L LA-LW (Europa) para que sean L1-L23 (Canadá).



L-Band LA~LW DAB



L-Band L1~L23 DAB

## Configuración del tiempo de alarma

1. Pulse varias veces y suelte el **botón Info** hasta que la pantalla muestre Alarm Status (Estado de alarma).
2. Pulse el **botón Select** la pantalla mostrará Alarm Time Set (Configuración del tiempo de alarma). Los dígitos de los minutos empezarán a parpadear en la pantalla. Fije el minuto deseado utilizando los **el botón Sintonía arriba o abajo**.
3. Pulse el **botón Select (Seleccionar)**. Los dígitos de las horas empezarán a parpadear en la pantalla. Fije la hora deseada utilizando el **botón Sintonía arriba o abajo**.
4. Pulse el **botón Select (Seleccionar)** para confirmar la configuración de la alarma. La pantalla mostrará Alarm Status On (Estado de alarma activada) conjuntamente con la hora de la alarma. Unos segundos después la pantalla volverá a mostrar el tiempo real. Aparecerá un símbolo \* en la pantalla indicando que la alarma está activada.

**Nota:** Las horas en la alarma se fijan con el formato 24 horas, por ejemplo para las 2:30 PM se pone 14:30

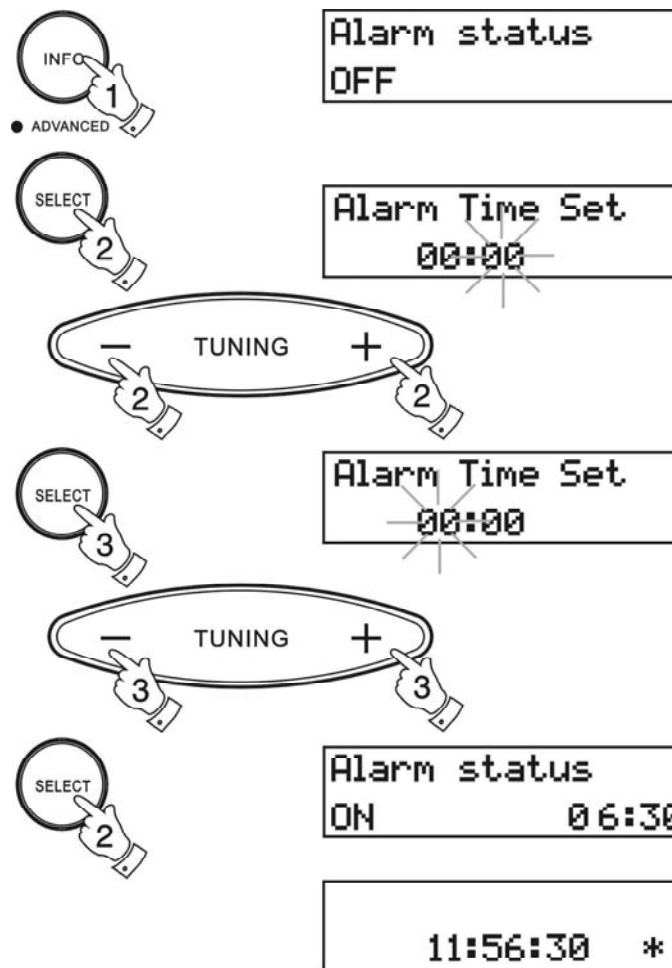

E

## Selección del tipo de alarma

Su radio reloj puede fijarse para que le despierte con la alarma con radio o la alarma con 'bip'.

1. Pulse varias veces y suelte el **botón Info** hasta que la pantalla muestre Alarm Status (Estado de alarma).
2. Pulse el **botón Sintonía arriba o abajo** para poner el ajuste del tipo de alarma.
3. Pulse el **botón Select (Seleccionar)** para cambiar entre alarma con radio y alarma con 'bip'.
4. Pulse el **botón Info** para confirmar la selección.

**Nota: cuando se ha configurado la alarma para despertar con la radio, su radio reloj se encenderá y sintonizará la última emisora escuchada.**



Alarm status  
ON 06:30

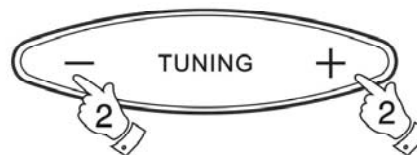

Alarm Type  
RADIO



Alarm Type  
BEEP





## Cancelación de alarmas

1. Se puede cancelar una alarma que está sonando durante 24 horas pulsando el **botón Standby**.
2. Para cancelar una alarma permanentemente haga lo siguiente:
3. Pulse varias veces y suelte el **botón Info** hasta que la pantalla muestre Alarm Status (Estado de alarma).
4. Pulse el **botón Select** para cambiar el estado de la alarma a OFF.

STANDBY



Alarm status  
ON 06:30



Alarm status  
OFF

E

## Función Dormitar

1. La alarma con radio o la alarma con 'bip' se puede silenciar por 5 minutos pulsando el **botón Sintonía arriba o abajo**, o el **botón Select**. La pantalla mostrará Z\*.
2. Esta secuencia puede repetirse durante el período de alarma de 1 hora de radio o 30 minutos de 'bip'.

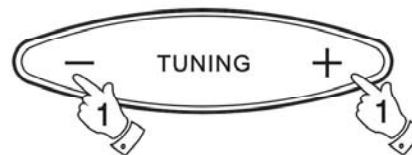

06:30:30 Z\*

## Temporizador de dormir

El temporizador de dormir sólo puede ajustarse cuando el equipo está encendido (Standby).

1. Pulse varias veces y suelte el **botón Info** hasta que la pantalla muestre Sleep Status (Estado de dormir).
2. Pulse el **botón Select** para seleccionar Sleep On (dormir activado).
3. Seleccione el tiempo de dormir que desee (1 a 99 minutos) utilizando el **botón Sintonía arriba o abajo**.
4. Pulse el **botón Select** para confirmar el ajuste del temporizador de dormir.

**5. La pantalla mostrará la hora de dormir antes de volver a la pantalla normal de radio. La radio se apagará una vez transcurrido el tiempo de dormir.**



Sleep status  
OFF



Sleep status  
ON

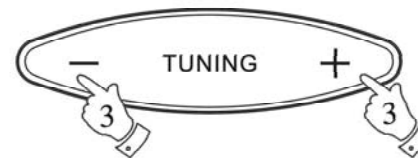

Sleep Timer Set  
10 min



### Conector de auriculares

El equipo dispone de un **conector de auriculares** de 3,5mm ubicado en el extremo derecho de su radio para ser utilizado con sus auriculares o audífonos. Al conectarlos se silencia automáticamente el altavoz interno

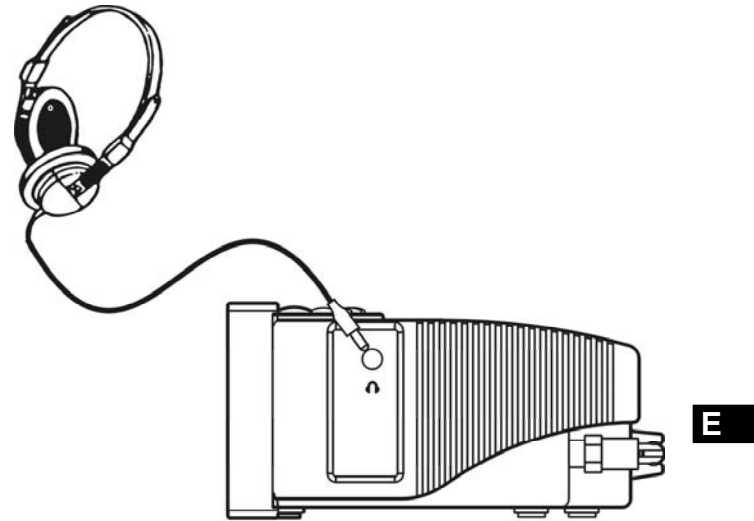

### Iluminación posterior de la pantalla

1. La iluminación de la pantalla tiene ocho niveles, incluido el apagado, y puede ajustarse pulsando y soltando varias veces el botón **Light (luz)**.



## Antenas

El equipo de radio reloj se suministra con una antena telescópica. Si esta opción no fuese la más conveniente, se puede colocar una antena de cable separada en lugar de la antena telescópica. Se incluye una llave para quitar la antena telescópica. La antena de cable puede conectarse en el lugar de la antena telescópica.  
**Nota: en zonas donde las señales sean débiles, la antena de cable podría ser menos eficaz que la antena telescópica.**

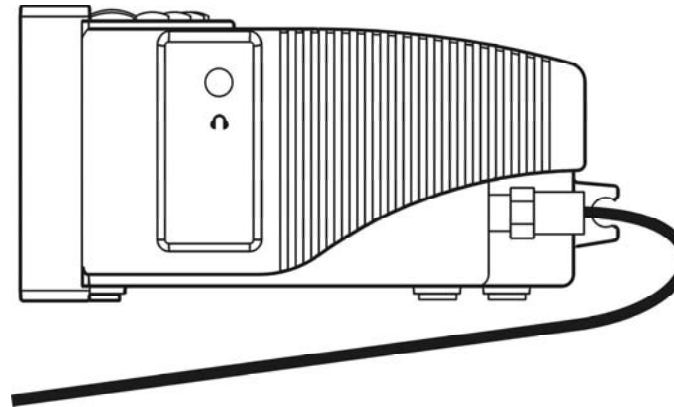

## Especificaciones

### Requisitos de alimentación

Red eléctrica	230 voltios CA, sólo $\sim$ 50Hz
Cobertura de frecuencias	FM 87.5 - 108MHz
	DAB
	Banda 3 174.928 - 239.200MHz
	Banda L 1452 - 1492MHz (DCR-209)solamente

## Características del circuito

Altavoces	77mm (3 pulgadas), 8 Ohmios
Potencia de salida:	0,9 Watts
Conector de auriculares	3,5mm diámetro
Tipo de antena	FM Antena telescópica o antena de cable
	DAB Antena telescópica o antena de cable

### Datos generales

No permita que este equipo esté expuesto a la humedad (por ejemplo, salpicaduras ni goteos) o a temperaturas superiores a 70 grados centígrados. Se recomienda utilizar la banda DAB siempre que sea posible, ya que se obtienen mejores resultados en cuanto a calidad y ausencia de interferencias, en comparación con la banda FM.

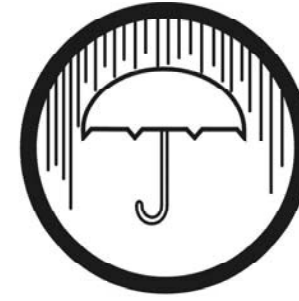

E



## Inhoud

<i>BELANGRIJKE VEILIGHEIDSINSTRUCTIES</i> .....	71	<i>Slaap/Snooze-functie</i> .....	87
<i>Besturingen</i> .....	72-73	<i>Slaaptimer</i> .....	88
<i>Netvoeding</i> .....	74	<i>Mof koptelefoon</i> .....	89
<i>Uw radio besturen - DAB</i> .....	75	<i>Weergave achterlicht</i> .....	89
<i>Een station selecteren - DAB</i> .....	76	<i>Antennes</i> .....	90
<i>Secundaire bereiken - DAB</i> .....	77	<i>Specificaties</i> .....	90
<i>Displaymodi - DAB</i> .....	77	<i>Circuitkenmerken</i> .....	90
<i>Nieuwe stations zoeken - DAB</i> .....	78	<i>Algemeen</i> .....	91
<i>Autoselect - DAB</i> .....	78		
<i>Handmatig afstemmen - DAB</i> .....	79		
<i>Weergave signaalsterkte - DAB</i> .....	79		
<i>Uw radio besturen - FM</i> .....	80		
<i>Handmatig afstemmen - FM</i> .....	81		
<i>Displaymodi - FM</i> .....	82		
<i>FM stereol/mono</i> .....	82		
<i>Vooraf ingestelde stations - FM</i> .....	83		
<i>Een vooraf ingesteld station oproepen - DAB and FM</i> ..	83		
<i>Opnieuw instellen van systeem</i> .....	84		
<i>L- bandkanalen voor Canada selecteren</i> <i>(alleen DCR-209)</i> .....	84		
<i>De alarmtijd instellen</i> .....	85		
<i>Alarmtype selecteren</i> .....	86		
<i>Alarmen annuleren</i> .....	87		

NL

## BELANGRIJKE VEILIGHEIDSINSTRUCTIES

1. Lees deze instructies.
2. Bewaar deze instructies.
3. Sla acht op alle waarschuwingen
4. Volg alle instructies op.
5. Apparaat niet in de buurt van water gebruiken.
6. Alleen met droge doek reinigen.
7. Geen ventilatieopeningen blokkeren. Installeer volgens de instructies van de fabrikant.
8. Niet naast warmtebronnen installeren zoals radiatoren, warmteroosters, ovens, of andere apparaten (inclusief versterkers) die warmte produceren.
9. Verijdel niet het veiligheidsdoel van de polaire of geaarde plug. Een polaire plug heeft twee bladen waarbij de een breder is dan ander. Een geaarde plug heeft twee bladen en een derde geaarde tand. Het brede blad of de derde tand worden voor uw veiligheid geleverd. Als de geleverde plug niet in uw stopcontact past, dient u een elektricien voor vervanging van het onbruikbare stopcontact raadplegen.
10. Bescherm de stroomkabel tegen vertrapping of afknijping vooral bij de pluggen, meervoudige contactdozen en het punt waar de kabel uit het apparaat komt.
11. Gebruik alleen verbinding/hulpstukken die door de fabrikant worden aangegeven.
12. Gebruik alleen met het karretje, standaard, driehoek, haak, of tafel die de fabrikant aanraadt, of die met het toestel worden verkocht. Als u een karretje gebruikt, dient u voorzichtig te zijn als u de combinatie karretje/toestel verplaatst om verwonding door struikelen te voorkomen.
13. Trek de stekker van dit toestel uit het stopcontact in geval van onweer of als u het toestel voor een lange periode ongebruikt laat.
14. Laat al het onderhoud aan bevoegd onderhoudspersoneel over. Onderhoud wordt vereist in geval het toestel op de een of andere manier wordt beschadigd, bijvoorbeeld een beschadigde stroomkabel of plug. Er is vloeistof verspillt of er zijn voorwerpen in het toestel gevallen, of het toestel is blootgesteld aan regen of vocht, het toestel werkt niet zoals normaal of het is gevallen.
15. Om het risico voor brand of elektrische schok te voorkomen, mag u dit toestel niet aan regen of vocht blootstellen.
16. Het teken voor schokgevaar en het bijbehorende symbool wordt op het bodempaneel van de eenheid geplaatst.
17. U mag het toestel niet blootstellen aan druppels of spatten en voorwerpen die met vloeistof zijn gevuld mogen niet op het toestel worden geplaatst.



## Besturingen(voorkant)

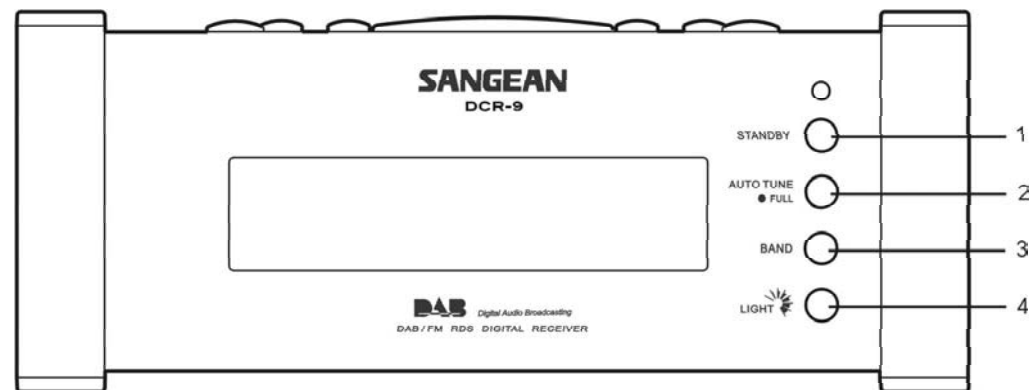

NL

1. Standby-knop
2. Automatisch afstemknop
3. Golfbandknop
4. Lichtknop

## Besturingen (bovenkant)

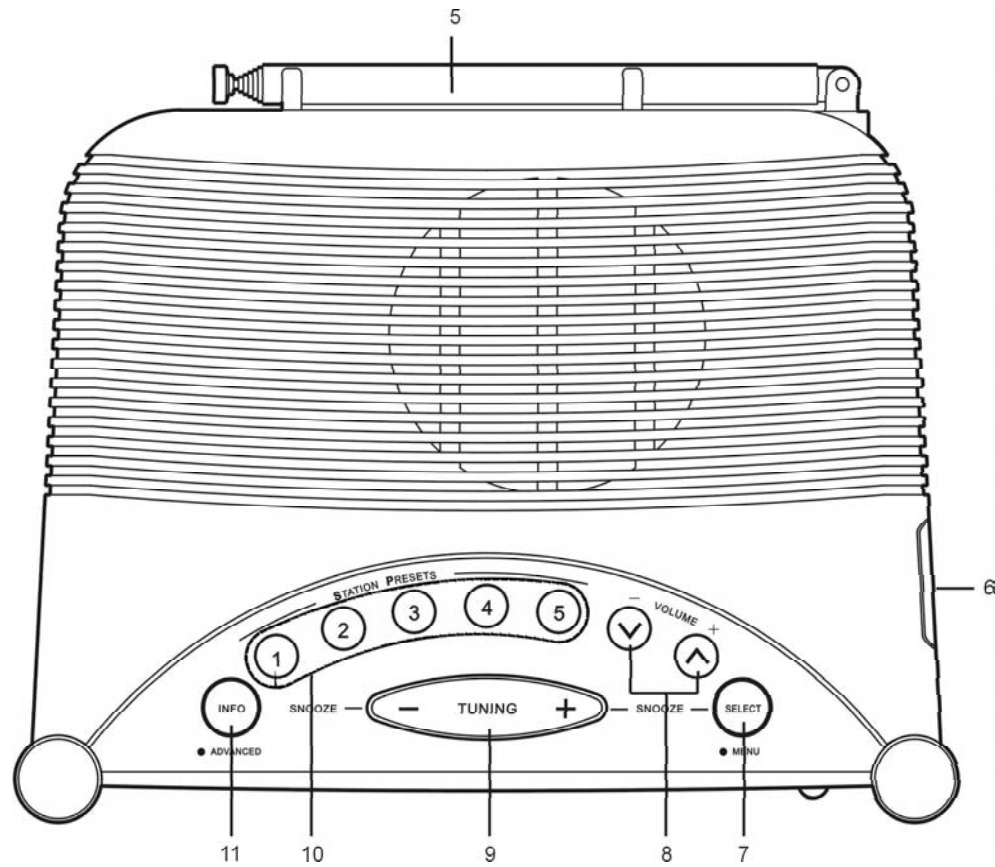

- 5. Telescopische antenne
- 6. Mof koptelefoon
- 7. Selectieknop
- 8. Volume op/neer-knoppen
- 9. Afstem op/neer-knoppen
- 10. Preset-knoppen
- 11. Info-knop

## Netvoeding

1. Plaats de eenheid op een plat oppervlak. Steek de stekker in een stopcontact en schakel deze aan.
2. De display toont nu gedurende enkele seconden "DAB digital radio" voordat het naar de klokweergave terugkeert.
3. Nadat uw klokradio voor een paar minuten op een DAB-station is afgestemd, wordt de kloktijd automatisch ingesteld.

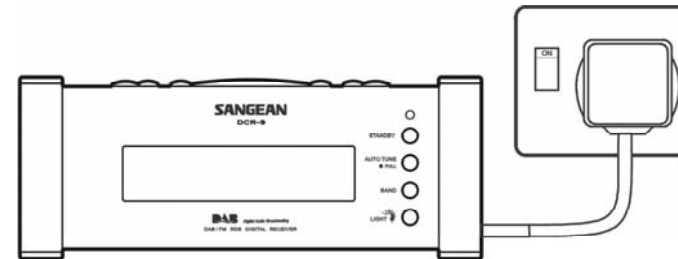

NL

## Uw radio besturen - DAB

1. Trek de telescopische antenne helemaal uit.
2. Druk op de knop **StandBy** om uw radio aan te zetten.
3. Als dit de eerste keer dat u de radio gebruikt, wordt er een snelle scan naar DAB-kanalen uitgevoerd. De display toont nu "Autotune Quick scan" (Snelle scan voor automatische afstemming). Als u de radio al hebt gebruikt, dan wordt het laatst gebruikte station geselecteerd.
4. Tijdens Autotune, terwijl elke stationgroep wordt afgezocht, geeft de onderste regel van de display de naam van het station en wordt de stationteller bijgewerkt. De bovenste regel van de display toont een staafgrafiek dat de voortgang van de Autotune (automatische afstemming) weergeeft.
5. Zodra de autotune is voltooid, wordt het eerste station (in numerieke c-alfa-volgorde 0...9...A....Z) geselecteerd.
6. Als de stationlijst na de Autotune nog leeg is, geeft u radio "No signal" (geen signaal) weer.
7. Al ser geen signalen zijn gevonden, kan het zijn dat u uw radio moet verplaatsen naar een plek waar u beter ontvangst hebt.

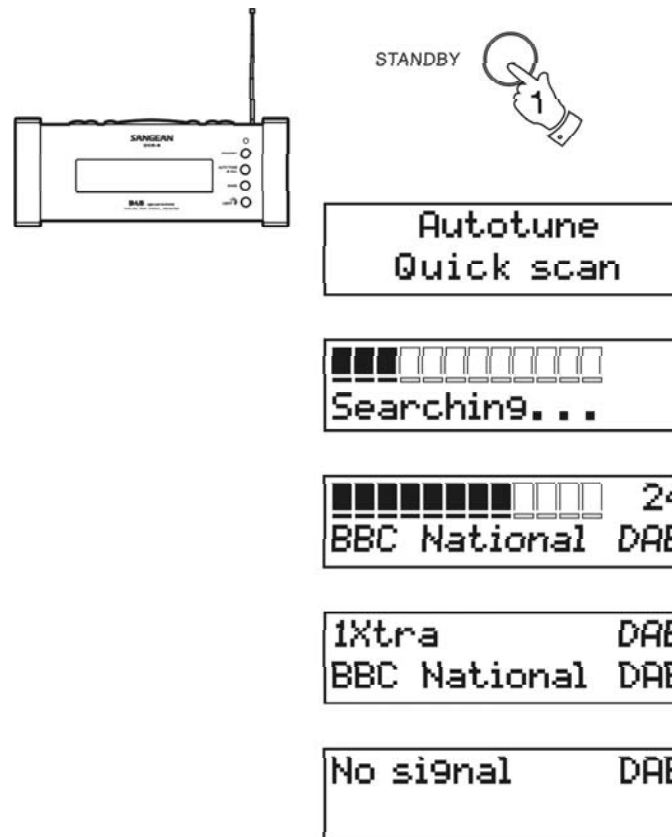

## Een station selecteren - DAB

1. In de bovenste regel van de display wordt de naam van het huidig geselecteerde station weergegeven.
2. Druk op de **op/neeer-knoppen voor afstemmen** om door de lijst van verschillende stations te gaan.
3. Druk even op de knop Select om het station te selecteren. De display toont "Tuning" (afstemmen) terwijl uw radio een nieuw station zoekt.
4. Stel de **volumebesturing** op de gewenste instelling af.

Opmerking: Als na het selecteren van een station de display "Not Available" toont (onbeschikbaar), kan het zijn dat u uw radio op een andere plaats moet zetten om betere ontvangst te krijgen.

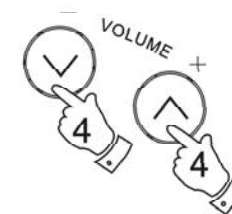
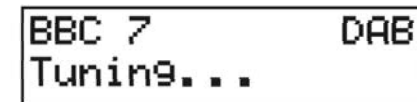
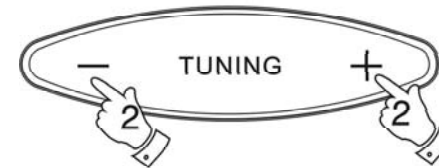

NL

## Secundaire bereiken - DAB

1. Bepaalde radiostations hebben meer dan een secundaire bereiken ter beschikking. Als een station een secundair bereik ter beschikking heeft, dan toont de display " > " naast de stationsnaam op de stationslijst. Het secundaire bereik verschijnt dan onmiddellijk na het primaire bereik als u door de afstemlijst gaat.



## Displaymodi - DAB

Votre radio dispose de cinq modes d'affichage :-

1. Druk op de knop **Info** om door de verschillende cycli te gaan.



- |                    |  |
|--------------------|--|
| a. Roltekst        | Geeft berichten als roltekst weer, bijvoorbeeld de artiesten/tracknaam, telefoonnummer, enz.         |
| b. Programmatype   | Geeft het type station weer waar u naar luistert, bijv. Pop, Classic (klassiek), News (nieuws), enz. |
| c. Multiplexe naam | Geeft naam van multiplex weer waartoe huidig station behoort.  |
| d. Signaalsterkte  | Geeft de signaalsterkte weer van het station waar nu naar wordt geluisterd.                          |
| e. Tijd en datum   | Geeft huidige tijd en datum weer.  |

a 

b 

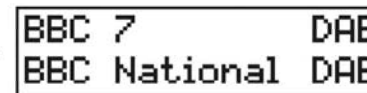
c 

d 

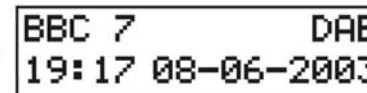
e 



## Handmatig afstemmen - DAB

Met handmatig afstemmen kunt u rechtstreeks op verschillende DAB - Band III-kanalen afstemmen.

1. Houdt de knop **Select** ingedrukt, totdat de display "Manual tune" (handmatig afstemmen) weergeeft.
2. Druk op de knoppen **Tuning op of neer** om het gewenste DAB-kanaal te zoeken.
3. Druk even op de knop **Select** om het kanaal te selecteren.
4. Druk op de knoppen **Tuning op of neer** om de stations binnen de multiplex te selecteren bij het geselecteerde DAB-kanaal.
5. Druk even op de knop **Select** om naar de normale afstemmodus terug te keren.

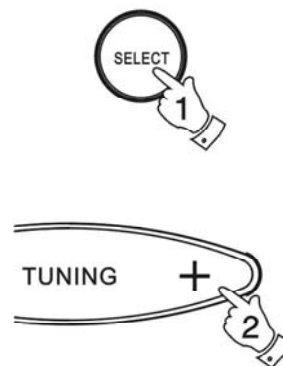

Manual tune

12B 225.648 MHz  
BBC National DAB

BBC 7 MAN  
BBC National DAB

BBC 7 DAB  
BBC National DAB

## Weergave signaalsterkte - DAB

1. Druk onophoudelijk even op de knop **Info** totdat de lagere regel op de display de signaalsterkte toont.
2. Plaats uw radio en de hoek van de telescopische antenne zo, zodat u het beste ontvangt. Gebruik hierbij de weergave van de signaalsterkte als leidraad. Beweeg uw radio in het rond, totdat u de plaats vindt waar u het maximum aantal zwarte rechthoeken op de weergave voor signaalsterkte krijgt.
3. De duidelijk lege rechthoek geeft het minimum signaalniveau aan dat voor voldoende ontvangst wordt vereist.



BBC 7 DAB  
■■■■■



## Uw radio besturen - FM

1. Trek de telescopische antenne volledig uit.
2. Druk op de knop StandBy om uw radio aan te zetten.  
De display toont voor een paar seconden "DAB digital radio".
3. Druk op de knop **Band** om de FM-band te selecteren.
4. Druk op de knop Auto Tune en laat deze onmiddellijk weer los.  
Uw radio scant nu in opwaartse richting (lage frequentie naar hoge frequentie) en stopt automatisch zodra het een sterk genoeg station vindt..
5. Na een paar seconden wordt de display bijgewerkt en de stationsnaam weergegeven.
6. Om andere stations te zoeken, dient u de knop Auto Tune in te drukken en net als daarvoor los te laten.
7. Om de FM-band in neerwaartse richting (hoge frequentie naar lage frequentie) af te scannen, dient u de knop AutoTune gedurende 0.5 seconde in te drukken en daarna los te laten.
8. Zodra het uiteinde van de golfband wordt bereikt, begint uw radio van de andere kant van de golfband opnieuw met het scannen.
9. Stel de **Volumebesturing** bij op de gewenste instellingen.
10. Om uw radio uit te zetten drukt u op de knop **StandBy**.

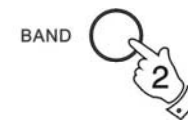

NL

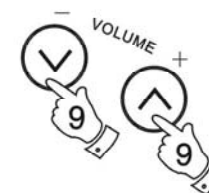

## Handmatig afstemmen - FM

1. Druk op de knop **StandBy** om uw radio aan te zetten.
2. Druk op de knop FM/DAB om de FM-band te selecteren.  
Trek de telescopische antenne helemaal uit.
3. Druk op de knoppen **Tuning op of neer** om op een station af te stemmen. De frequentie wordt in stappen van 50 kHz veranderd.
4. Zodra het uiteinde van de golfband wordt bereikt, zal de radio verder gaan met het afstemmen van de tegenovergestelde kant van de golfband.
5. Stel de **Volumebesturing** af op de gewenste instelling.
6. Om uw radio uit te schakelen, dient u op de knop **StandBy** te drukken.

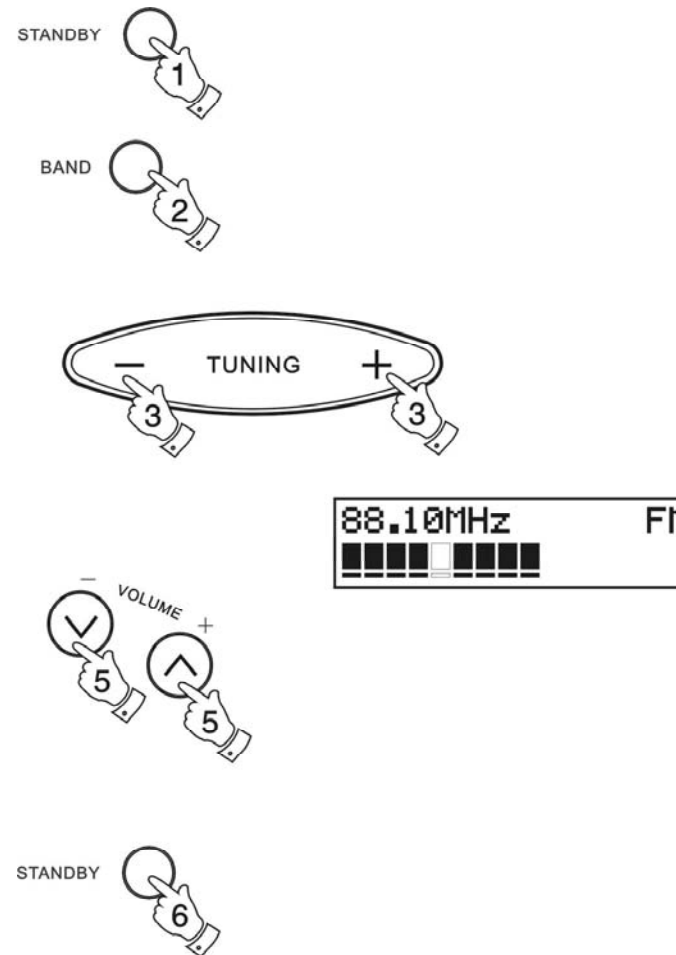

## Displaymodi - FM

Bij FM kunt u de onderste regel van de display op een van de volgende modi instellen:-

1. Druk op de knop **Info** om door de verschillende modi te gaan.

- |                   |  |
|-------------------|--|
| a. Roltekst       | Geeft roltekstberichten weer zoals artiesten/track-naam, telefoonnummer, enz.                        |
| b. Programmatype  | Geeft het type station waar u naar luistert weer, bijv. Pop, Classic (klassiek), News (nieuws), enz. |
| c. Signaalsterkte | Geeft de signaalsterkte weer van het station waar u naar luistert.                                   |
| d. Tijd en datum  | Geeft de huidige tijd en datum weer.   |
| e. Frequentie     | Geeft de frequentie weer van het station waar u naar luistert.                                       |
| f. Audio-modus    | Display toont Auto (stereo) of mono.   |

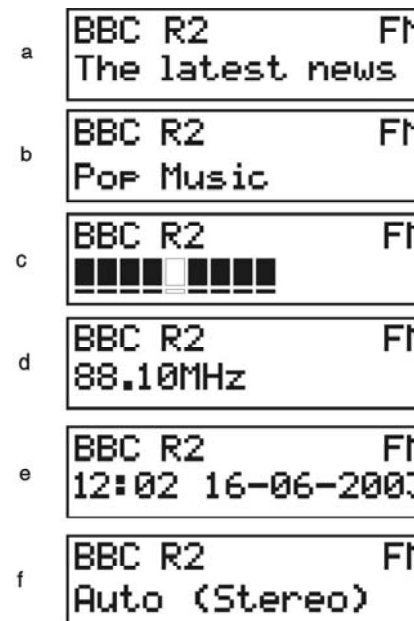

NL

## FM Stereo/Mono

1. Als u een station slecht ontvangt, kan het zijn dat u een ruis hoort. Om deze ruis te verminderen, druk op de knop **Select** totdat de display "Audio mode : mono". Uw radio gaat nu over in de monomodus.
2. Om naar de stereomodus terug te keren, houd de knop **Select** ingedrukt totdat de display "Audio mode: Auto" toont. Uw radio gaat nu over in stereomodus.  
Opmerking: FM-stereo is alleen beschikbaar als u een koptelefoon/oorpluggen gebruikt.



Audio mode: Mono

Audio mode: Auto

### Vooraf ingestelde stations - DAB en FM

Voor elke 2 golfbanden zijn er 5 geheugen-presets.

1. Druk op de knop **StandBy** om de radio aan te zetten.
2. Stem op het gewenste station af, zoals hiervoor is beschreven.
3. Houdt de vereiste knop Preset ingedrukt totdat de display bijv. "Preset 1 stored" (preset 1 opgeslagen) toont. Het station wordt onder de gekozen preset-knop opgeslagen. Herhaal deze procedure voor de resterende presets.
4. Stations die in preset-geheugens zijn opgeslagen, kunnen worden overschreven door de hierboven aangegeven procedure te herhalen.

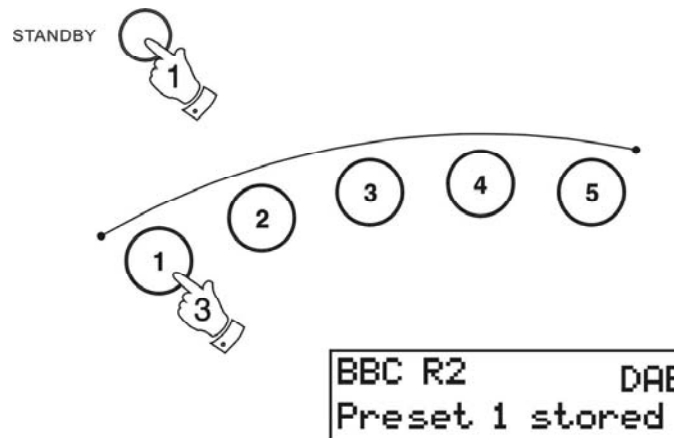

### Een vooraf ingesteld station opnieuw oproepen - DAB en FM

1. Druk op de knop **StandBy** om de radio aan te zetten.
2. Selecteer de gewenste golfband door op de knop **Band** te drukken.
3. Druk nu op de gewenste knop Preset en uw radio wordt op het station afgestemd dat in het preset-geheugen is opgeslagen.

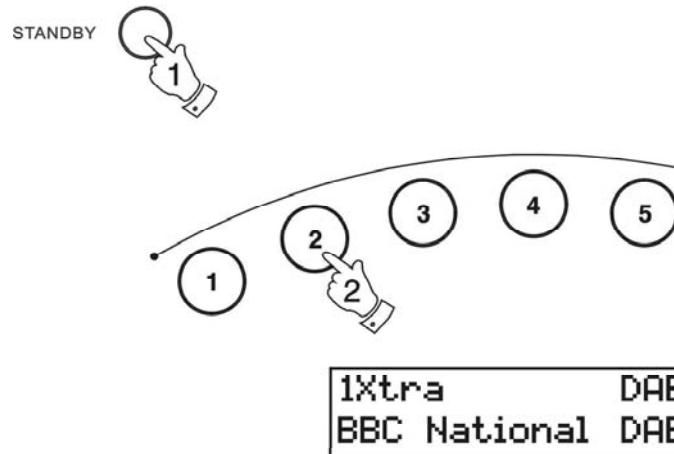

## Opnieuw instellen van systeem

Als uw radio niet goed werkt, of op de display worden een paar cijfers gemist of de display is onvolledig, dan dient u de volgende procedure uit te voeren.

1. Houd de knop **Info** ingedrukt totdat de display de softwareversie toont.
2. Druk tweemaal op de knop **Info**. De display toont nu "System reset" (Opnieuw instellen van systeem).
3. Druk even op de knop **Select** om de nieuwe instelling van het systeem te selecteren.
4. Als u de laatste keer DAB gebruikte, dan wordt er een "Quick scan" op de DAB-band uitgevoerd. Anders wordt er de volgende keer dat u de DAB-band selecteert, een "Quick scan" uitgevoerd.



System reset

Autotune  
Quick scan

Searching...

24  
BBC National DAB

NL

## L- bandkanalen voor Canada selecteren (Alleen DCR-209)

L-bandkanalen in Canada en Europa zijn verschillend. De aanvankelijke instelling voor L-bandkanalen van deze ontvanger is in Europa (Snelle scan 10A-LK en volledige scan 5A-LW). Voor Canada dient u de volgende stappen te ondernemen om in Canada de geschikte L-bandkanalen te selecteren (Snelle scan L1-L23 en 5A-L23 volledige scan).

1. Houdt de knop **Info** totdat de display de softwareversie toont.
2. Druk tweemaal op de knop **Info** totdat de display L-band toont.
3. Druk op de knop **Select** om de L-bandkanalen LA-LW (voor Europa) in L1-L23 (voor Canada) te veranderen.



DAB  
L-Band LA~LW



DAB  
L-Band L1~L23

## De alarmtijd instellen

1. Druk onophoudelijk even op de knop **Info** totdat de display Alarm Status toont.
2. Druk op de knop Select. De display toont Alarm Time Set (Alarmtijd ingesteld). De cijfers van de minuten beginnen te knipperen in de display. Stel de gewenste minuten in door de knoppen Tuning Op/Neer te gebruiken.
3. Druk op de knop Select. De cijfers van de uren beginnen te knipperen in de display. Stel het gewenste uur in door de knoppen Tuning Op/Neer te gebruiken.
4. Druk op de knop Select om de alarminstelling te bevestigen. De display toont Alarm Status On tezamen met de alarmtijd. Na een paar seconden toont de display weer de echte tijd. Een \* symbool verschijnt in de display. Dit geeft aan dat het alarm actief is.

**Opmerking: Alarmtijden worden met gebruik van het 24 uursformaat ingesteld. Bijvoorbeeld 2:30 PM wordt als 14:30 ingevoerd.**

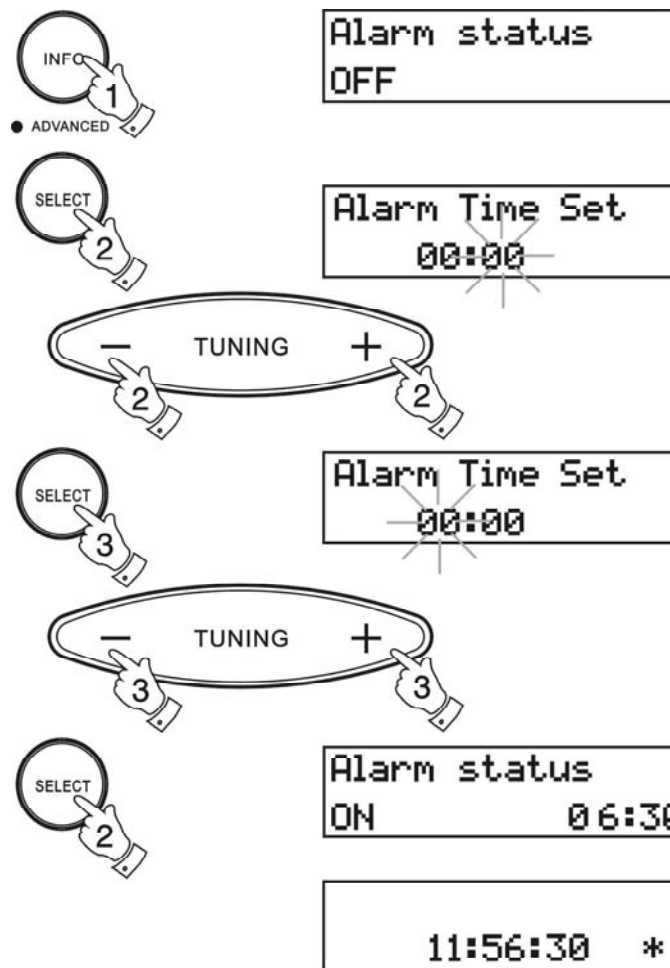

## Alarmtype selecteren

U kunt uw klokradio zo instellen dat u of met radio-alarm of een piepalarm wordt wakker gemaakt.

1. Druk onophoudelijk even op de knop **Info** totdat de display Alarm Status toont.
2. Druk op een van de Tuning Op of Neer-knoppen om het type alarm in te stellen.
3. Druk op de knop **Select** om tussen Radio- en piepalarmen te schakelen.
4. Druk op de knop **Info** om de selectie te bevestigen.

**Opmerking:** Als het alarm op radio-alarm is ingesteld dan schakelt uw klokradio op het laatst gebruikte station aan.



Alarm status  
ON 06:30

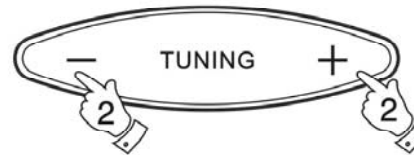

Alarm Type  
RADIO



Alarm Type  
BEEP



NL

## Alarmen annuleren

1. Zodra het alarm afgaat kunt u het voor 24 uur annuleren, door op de knop **Standby** te drukken.
2. Om een alarm permanent te annuleren, gaat u als volgt te werk:-
3. Druk onophoudelijk even op de knop **Info** totdat de display Alarm Status toont.
4. Druk op de knop **Select** om de alarmstatus naar OFF (uit) te schakelen.



Alarm status  
ON 06:30

Alarm status  
OFF

## Snoozefunctie

1. U kunt het radio- of piepalarm voor 5 minuten stilzetten door op de knoppen **Tuning Opneer** of **Select** te drukken. De display toont nu **Z \***.
2. U kunt deze sequentie gedurende een periode van 1 uur voor het radio-alarm of 30 minuten voor het piealarm herhalen.

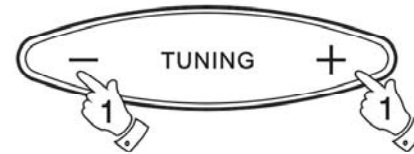

06:30:30 Z \*



## Slaaptimer

U kunt de slaaptimer alleen instellen als de klokradio aan is (Standby).

1. Druk onophoudelijk even op de knop **Info** totdat de display Sleep Status toont.
2. Druk op de knop **Select** om Sleep On (slapen aan) wordt geselecteerd.
3. Selecteer de gewenste slaaptijd (1- 99 minuten) door de knoppen Tuning Op of Neer te gebruiken.
4. Druk op de knop **Select** om de instelling van de slaaptimer te bevestigen.
5. De display toont de slaaptijd voordat het naar de normale radiodisplay terugkeert. De radio gaat uit zodra de slaaptijd voorbij is.



Sleep status  
OFF



Sleep status  
ON

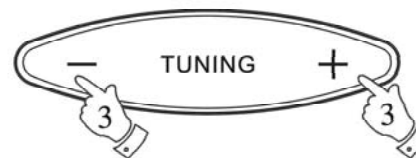

Sleep Timer Set  
10 min



NL

## Mof koptelefoon

Aan de rechterkant van uw radio zit een **koptelefoonmof** van 3.5 mm. Deze kunt u voor een koptelefoon of voor oorpluggen gebruiken. Door er een plug in te steken, wordt de interne luidspreker automatisch stilgezet.

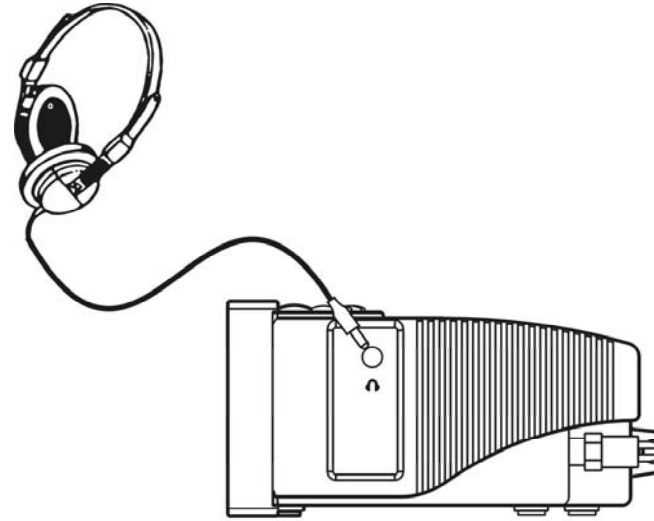

## Weergave achterlicht

1. De weergave van het achterlicht heeft acht niveaus, inclusief uit. U kunt deze instellen door onophoudelijk even op de knop **Light** (licht) te drukken.



## Antennes

Bij het afleveren is uw radio voorzien van een telescopische antenne. Als dit ongemakkelijk blijkt te zijn, dan kunt u op de plaats van de telescopische antenne een aparte draadantenne plaatsen. Er wordt een steeksleutel geleverd om de telescopische antenne te verwijderen. De draadantenne kunt u op de plaats van de telescopische antenne steken.

**Opmerking: In gebieden waar de signalen zwak zijn, kan een draadantenne onvoldoende zijn en de telescopische antenne efficiënter blijken.**

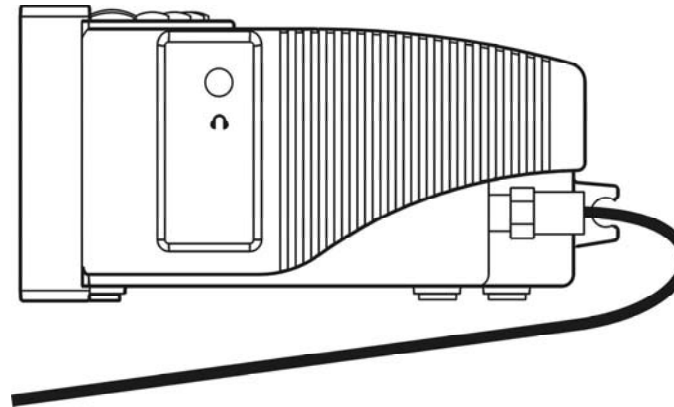

## Specificaties

### Power Requirements

Netvoeding AC 230 volt, 50Hz  alleen

Frequentiedekking FM 87.5 - 108MHz  
DAB  
Band 3 174.928 - 239.200MHz  
L Band 1452 - 1492MHz  
(DCR-209)alleen

## Circuitkenmerken

Luidspreker 77 mm (3 inches), 8 ohms

Uitvoervermogen 0.9 Watt

Mof koptelefoon 3.5mm dia

Antennesysteem

FM Telescopische antenne of alternatieve draadantenne

DAB Telescopische antenne of alternatieve draadantenne

NL

## Algemeen

Stel deze eenheid niet bloot aan vocht (bijv. Druppels of spatten) of aan temperaturen die de 70 graden centigraad overschrijden. Het wordt aangeraden de DAB-band te gebruiken wanneer dit mogelijk is. U krijgt hierdoor betere resultaten op het gebied van kwaliteit en u blijft vrij van storingen, in tegenstelling tot de FM-band.

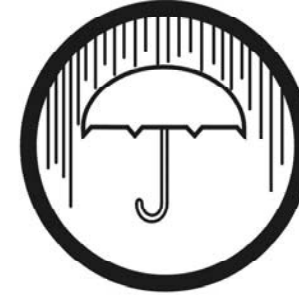



## Inhalt

<i>WICHTIGE SICHERHEITSHINWEISE</i> .....	94	<i>Sleep-Timer</i> .....	111
<i>Bedienelemente</i> .....	95-96	<i>Kopfhöreranschluss</i> .....	112
<i>Netzbetrieb</i> .....	97	<i>Hintergrundbeleuchtung</i> .....	112
<i>Bedienung des Radios - DAB</i> .....	98	<i>Antennen</i> .....	113
<i>Einen Sender auswählen - DAB</i> .....	99	<i>Technische Daten</i> .....	113
<i>Unterprogramme (Secondary Services) - DAB</i> .....	100	<i>Gerätemerkmale</i> .....	113
<i>Anzeigemodi - DAB</i> .....	100	<i>Allgemeines</i> .....	114
<i>Neue Sender finden - DAB</i> .....	101		
<i>Automatische Auswahl – DAB</i> .....	101		
<i>Manuelle Sendereinstellung – DAB</i> .....	102		
<i>Anzeige der Signalstärke - DAB</i> .....	102		
<i>Bedienung des Radios - FM</i> .....	103		
<i>Manuelle Sendereinstellung - FM</i> .....	104		
<i>Anzeigemodi - FM</i> .....	105		
<i>FM-Stereo/Mono</i> .....	105		
<i>Sender voreinstellen - FM</i> .....	106		
<i>Einen gespeicherten Sender aufrufen - DAB und FM.</i>	106		
<i>System zurücksetzen</i> .....	107		
<i>L-Band-Sender für Kanada wählen (nur DCR-209)</i> .....	107		
<i>Weckzeit einstellen</i> .....	108		
<i>Art des Weckrufs einstellen</i> .....	109		
<i>Wecker ausschalten</i> .....	110		
<i>Schlummerfunktion (Snooze)</i> .....	110		

## WICHTIGE SICHERHEITSHINWEISE

1. Lesen Sie diese Anleitung durch.
2. Bewahren Sie diese Anleitung gut auf.
3. Beachten Sie alle Warnhinweise.
4. Befolgen Sie alle Anweisungen.
5. Verwenden Sie dieses Gerät nicht in der Nähe von Wasser.
6. Reinigen Sie es nur mit einem trockenen Tuch.
7. Blockieren Sie keine Belüftungsöffnungen. Bauen Sie das Gerät gemäß den Anweisungen des Herstellers ein.
8. Bauen Sie das Gerät nicht in der Nähe von Wärmequellen ein, wie zum Beispiel Radiatoren, Heizkörpern, Öfen oder anderen Geräten (einschließlich Verstärkern), die Wärme produzieren.
9. Machen Sie den Sicherheitsmechanismus des gepolten oder geerdeten Steckers nicht zunichte. Ein gepolter Stecker hat zwei Stifte, wobei einer davon breiter ist. Ein geerdeter Stecker hat zwei Stifte und einen dritten Erdungsstift. Der breite bzw. der dritte Stift dient Ihrer Sicherheit. Wenn der mitgelieferte Stecker nicht in Ihre Steckdose passt, wenden Sie sich an einen Elektriker, um die veraltete Steckdose auszutauschen.
10. Sorgen Sie dafür, dass niemand auf das Netzkabel tritt und dass es nicht gequetscht wird, insbesondere an Steckern, Steckdosen und an der Stelle, an der es aus dem Gerät kommt.
11. Verwenden Sie nur die vom Hersteller angegebenen Zusatzgeräte/Zubehörteile.
12. Verwenden Sie das Gerät nur mit dem vom Hersteller angegebenen oder mit dem Gerät zusammen verkauften Wagen, Ständer, Stativ, Träger oder Tisch. Wenn ein Wagen verwendet wird, bewegen Sie die Kombination aus Wagen und Gerät vorsichtig, um Verletzungen durch Umkippen zu vermeiden.
13. Ziehen Sie während Gewitter, oder wenn das Gerät längere Zeit nicht verwendet wird, den Netzstecker.
14. Überlassen Sie die Reparatur und Wartung qualifizierten Fachleuten. Reparaturarbeiten sind erforderlich, wenn das Gerät in irgendeiner Weise beschädigt wurde (zum Beispiel das Netzkabel oder der Stecker), Flüssigkeit darüber geschüttet wurde oder Gegenstände in das Gerät gefallen sind, das Gerät Regen oder Feuchtigkeit ausgesetzt wurde, nicht normal funktioniert oder heruntergefallen ist.
15. Um das Risiko eines Feuers oder Stromschlags zu reduzieren, sollten Sie das Gerät nie Regen oder Feuchtigkeit aussetzen.
16. Die Markierung für Stromschlaggefahr und das entsprechende grafische Symbol finden Sie unten am Gerät.
17. Setzen Sie das Gerät nicht Tropf- und Spritzwasser aus und stellen Sie keine mit Wasser gefüllten Gegenstände auf das Gerät.

**D**

## Bedienelemente (Vorderseite)

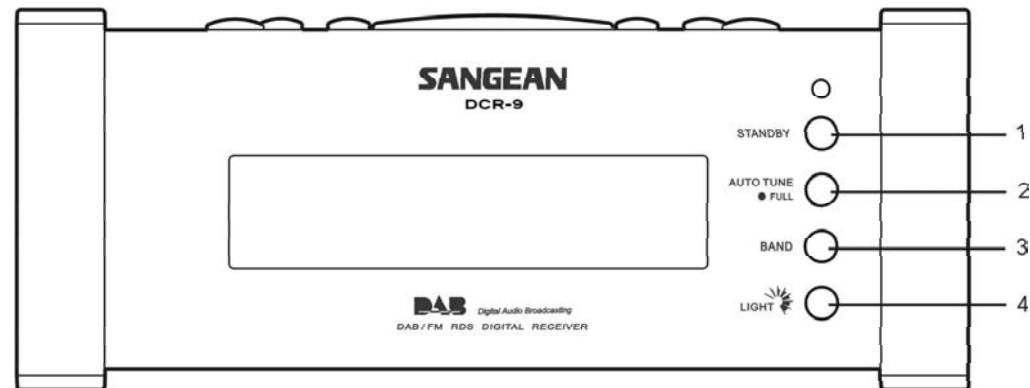

1. Standby-Taste
2. Taste für die automatische Sendereinstellung
3. Frequenzbereichstaste
4. Beleuchtungstaste



## Bedienelemente (Oben)

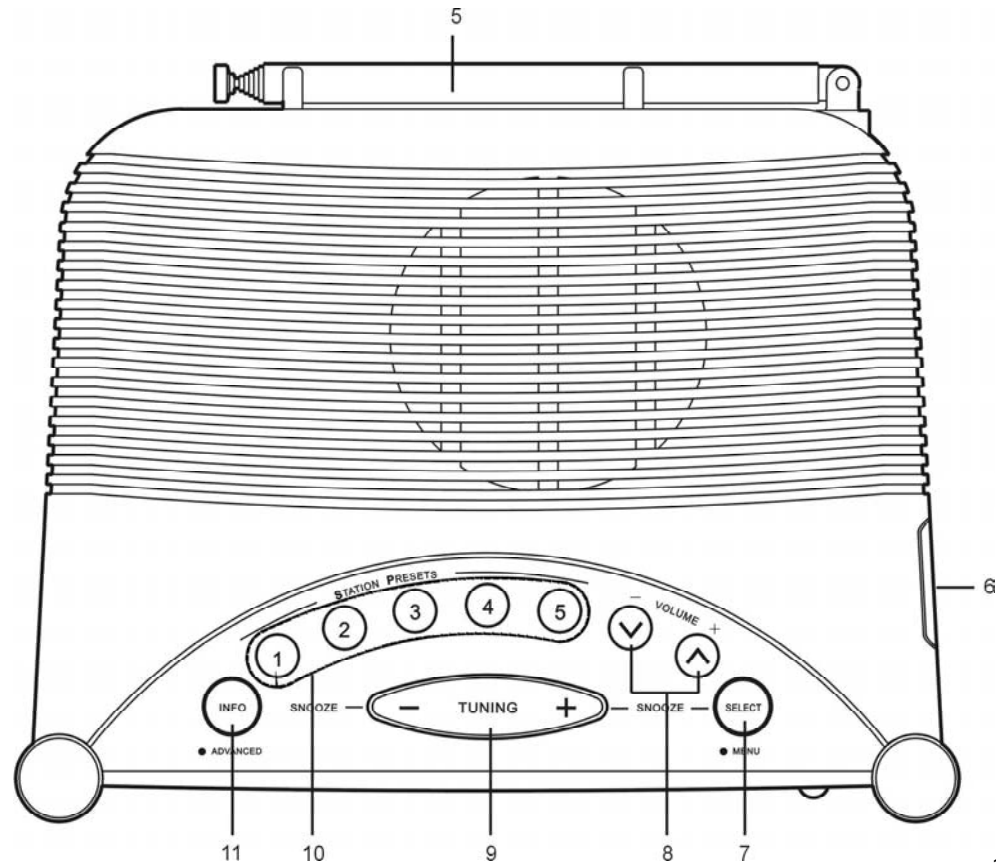

- 5. Teleskopantenne
- 6. Kopfhöreranschluss
- 7. Auswahltaste
- 8. Lautstärkeregl
- 9. Sendereinstelltasten
- 10. Voreinstellungstasten
- 11. Infotaste

**D**

## Netzbetrieb

1. Stellen Sie das Gerät auf eine ebene Fläche. Stecken Sie den Netzstecker in die Wandsteckdose.
2. Auf dem Display wird für einige Sekunden „DAB digital radio“ angezeigt, bevor es wieder zur Uhranzeige zurückkehrt.
3. Die Uhrzeit wird automatisch eingestellt, nachdem ein paar Minuten lang ein DAB-Sender eingestellt war.

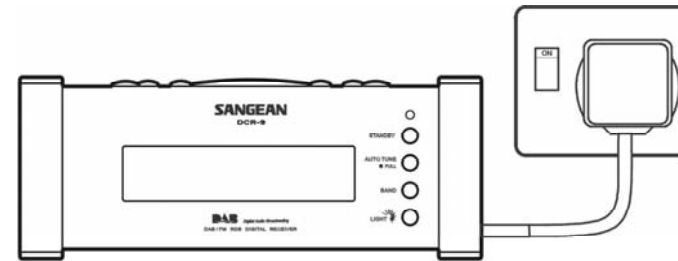

## Bedienung des Radios - DAB

1. Ziehen Sie die Teleskopantenne vollständig aus.
2. Drücken Sie die **Standby-Taste**, um das Radio einzuschalten.
3. Wenn das Radio zum ersten Mal eingeschaltet wird, werden die DAB-Sender schnell durchsucht. Auf dem Display wird „Autotune Quick scan“ (Schnellsuche) angezeigt. Wenn das Radio bereits benutzt wurde, wird der zuletzt verwendete Sender eingestellt.
4. Während der automatischen Sendereinstellung mit der Erkennung der Sendergruppen wird in der unteren Zeile des Displays der Name des Senders und die Anzahl der gefundenen Sender angezeigt. In der oberen Zeile des Displays wird ein Balkendiagramm angezeigt, das den Fortschritt der automatischen Sendereinstellung angibt.
5. Wenn die automatische Einstellung beendet ist, wird der erste Sender (in alphabetischer Reihenfolge 0...9...A...Z) ausgewählt.
6. Wenn die Senderliste nach der automatischen Sendereinstellung noch immer leer ist, wird auf dem Display „No Signal“ (Kein Signal) angezeigt.
7. Wenn keine Signale gefunden werden, kann es nötig sein, das Radio an einen Ort mit besserem Empfang zu stellen.

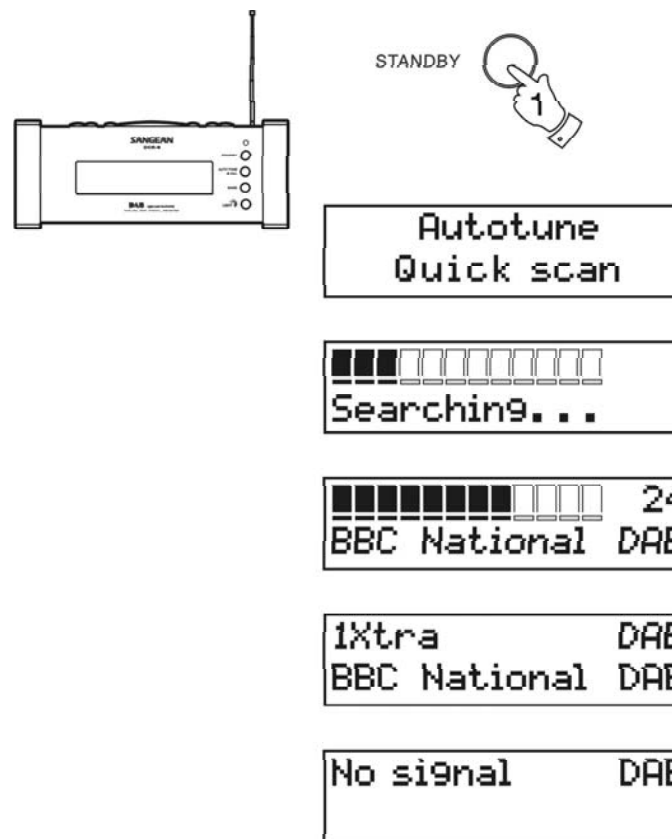

## Einen Sender auswählen - DAB

1. In der oberen Zeile des Displays wird der Name des gerade eingestellten Senders angezeigt.
2. Drücken Sie die **Sendereinstelltasten**, um durch die Liste der verfügbaren Sender zu blättern.
3. Drücken Sie kurz die Auswahltaste, um den Sender einzustellen. Auf dem Display wird „Tuning“ (Sender wird eingestellt) angezeigt, während das Radio den neuen Sender sucht.
4. Stellen Sie den **Lautstärkeregl**er nach Ihren Wünschen ein.

Hinweis: Wenn nach der Auswahl eines Senders auf dem Display „Not Available“ (Nicht verfügbar) angezeigt wird, müssen Sie das Radio möglicherweise an eine Stelle mit besserem Empfang stellen.

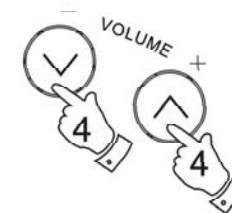
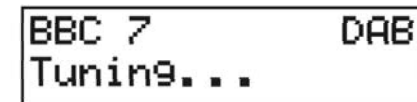
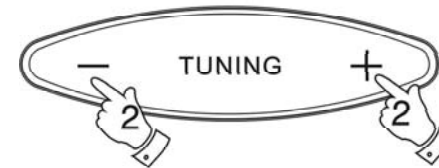

## Unterprogramme (Secondary Services) - DAB

- Einige Radiosender sind mit einem oder mehreren Unterprogrammen verknüpft. Wenn ein Sender ein Unterprogramm besitzt, wird auf dem Display in der Senderliste neben dem Sendernamen " > " angezeigt. Das Unterprogramm wird dann sofort nach dem Hauptprogramm angezeigt, wenn Sie durch die Senderliste blättern.

```
BBC5Live> DAB
■■■■■
```

```
>BBC SprtX DAB
■■■■■
```

## Anzeigemodi - DAB

Das Radio besitzt fünf Anzeigemodi:

- Drücken Sie die **Infotaste**, um die verschiedenen Modi zu durchlaufen.



- |                      |   |
|----------------------|---|
| a. Rolltext          | Zeigt Rolltextnachrichten, z.B. den Künstler/Track-Namen oder eine Telefonnummer. |
| b. Programmtyp       | Zeigt die Art des Senders, z.B. Pop, Klassik oder Nachrichten.                    |
| c. Multiplex-Name    | Zeigt den Multiplex-Namen an, zu dem der derzeitige Sender gehört.                |
| d. Signalstärke      | Zeigt die Signalstärke des gerade gehörten Senders an.                            |
| e. Uhrzeit und Datum | Die aktuelle Uhrzeit und das Datum wird angezeigt.                                |

a 

```
BBC 7 DAB
Just a Minute...
```

b 

```
BBC 7 DAB
Culture
```

c 

```
BBC 7 DAB
BBC National DAB
```

d 

```
BBC 7 DAB
■■■■■
```

e 

```
BBC 7 DAB
19:17 08-06-2003
```

**D**

## Neue Sender suchen - DAB

Mit der Zeit stehen möglicherweise neue Sender zur Verfügung.  
So suchen Sie neue Sender:

1. Drücken Sie kurz die **Taste für die automatische Sendereinstellung**. Die Anzeige zeigt „Autotune Quick Scan“ (Automatische Sendereinstellung, Schnellsuche). Das Radio durchsucht die DAB-Frequenzen. Wenn neue Sender gefunden werden, erhöht sich der Senderzähler auf der rechten Seite des Displays und die Sender werden zur Senderliste hinzugefügt.
2. Um alle DAB-Band-III-Frequenzen zu durchsuchen, drücken Sie 2 Sekunden lang die **Taste für die automatische Sendereinstellung**. Auf dem Display wird „Autotune Full scan“ (Automatische Sendereinstellung, Komplettsuche) angezeigt. Wenn neue Sender gefunden werden, erhöht sich der Senderzähler auf der rechten Seite des Displays und die Sender werden zur Senderliste hinzugefügt.



Autotune  
Quick scan

24  
BBC National DAB



Autotune  
Full scan

## Automatische Auswahl - DAB

Statt die automatische Sendereinstellung für die Senderwahl zu verwenden, können Sie das Radio auch so einstellen, dass es automatisch einen Sender auswählt.

1. Drücken Sie eine der beiden **Sendereinstelltasten** ein paar Mal und halten Sie die **Auswahltaste** gedrückt, bis das Display „Autoselect ON“ anzeigt.
2. **Blättern Sie mit Hilfe der Sendereinstelltasten durch die Senderliste**, bis der von Ihnen gewünschte Sender auf dem Display angezeigt wird. Nach einigen Sekunden wählt das Radio automatisch den angezeigten Sender aus.
3. **Um die automatische Auswahl auszuschalten, drücken Sie** eine der beiden Sendereinstelltasten ein paar Mal und halten die **Auswahltaste** gedrückt, bis das Display „Autoselect OFF“ anzeigt.

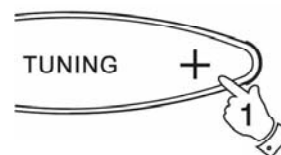

Autoselect ON

BBC 7 DAB  
BBC National DAB



Autoselect OFF

## Manuelle Sendereinstellung - DAB

Sie können die verschiedenen DAB-Band-III-Sender auch direkt manuell einstellen.

1. Halten Sie die Auswahltaste gedrückt, bis auf dem Display „Manual tune“ (Manuelle Einstellung) angezeigt wird.
2. Drücken Sie die **Sendereinstelltasten**, um den gewünschten DAB-Sender zu suchen.
3. Drücken Sie kurz die **Auswahltaste**, um den Sender einzustellen.
4. Drücken Sie die **Sendereinstelltasten**, um die Sender, die in dem Multiplex enthalten sind, für den ausgewählten DAB-Sender einzustellen.
5. Drücken Sie kurz die **Auswahl-Taste**, um in den normalen Einstellungsmodus zurückzukehren.

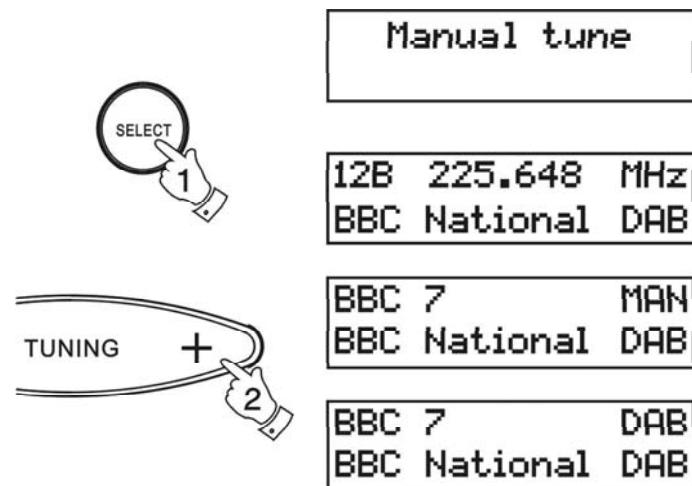

**D**

## Anzeige der Signalstärke - DAB

1. Drücken Sie mehrmals die **Info-Taste**, bis in der unteren Zeile im Display die Signalstärke angezeigt wird.
2. Stellen Sie die Position des Radios und der Antenne mit Hilfe der Informationen auf dem Display ein, um einen guten Empfang zu erreichen. Bewegen Sie das Radio, um auf dem Display die maximale Anzahl an schwarzen Rechtecken für die Signalstärke zu erhalten.
3. Die ungefüllten Rechtecke zeigen die Mindestsignalstärke für zufriedenstellenden Empfang an.



## Bedienung des Radios - FM

1. Ziehen Sie die Teleskopantenne vollständig aus.
2. Drücken Sie die **Standby-Taste**, um das Radio einzuschalten.  
Auf dem Display wird für einige Sekunden „DAB digital radio“ angezeigt.
3. Drücken Sie die **Frequenzbereichstaste**, um den FM-Bereich auszuwählen.
4. Drücken Sie kurz die **Taste für die automatische Sendereinstellung**. Das Radio durchsucht aufwärts (von den niedrigen zu den hohen Frequenzen) und stoppt automatisch, wenn ein Sender mit zufriedenstellender Signalstärke gefunden wird.
5. Nach einigen Sekunden wird auf dem Display der Sendername angezeigt.
6. Um weitere Sender zu suchen, drücken Sie wie zuvor kurz die **Taste für die automatische Sendereinstellung**.
7. Um den FM-Bereich abwärts zu durchsuchen (von den hohen zu den niedrigen Frequenzen), halten Sie die **Taste für die automatische Sendereinstellung** 0,5 Sekunden gedrückt.
8. Wenn das Ende des Frequenzbereichs erreicht wird, beginnt das Radio die Suche erneut am anderen Ende des Frequenzbereichs.
9. Stellen Sie den **Lautstärkeregl**er nach Ihren Wünschen ein.
10. Drücken Sie die **Standby-Taste**, um das Radio auszuschalten.

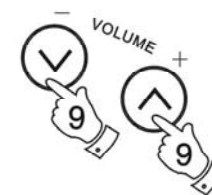
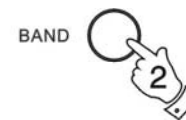



## Manuelle Sendereinstellung - FM

1. Drücken Sie die **Standby-Taste**, um das Radio einzuschalten.
2. Drücken Sie die **Frequenzbereichstaste**, um den FM-Bereich auszuwählen. Ziehen Sie die **Teleskopantenne** vollständig aus.
3. Drücken Sie die **Sendereinstelltasten**, um einen Sender einzustellen. Die Frequenz ändert sich in Schritten von 50 kHz.
4. Wenn das Ende des Frequenzbereichs erreicht wird, beginnt das Radio die Suche erneut am anderen Ende des Frequenzbereichs.
5. Stellen Sie den **Lautstärkereglер** nach Ihren Wünschen ein.
6. Drücken Sie die **Standby-Taste**, um das Radio auszuschalten.

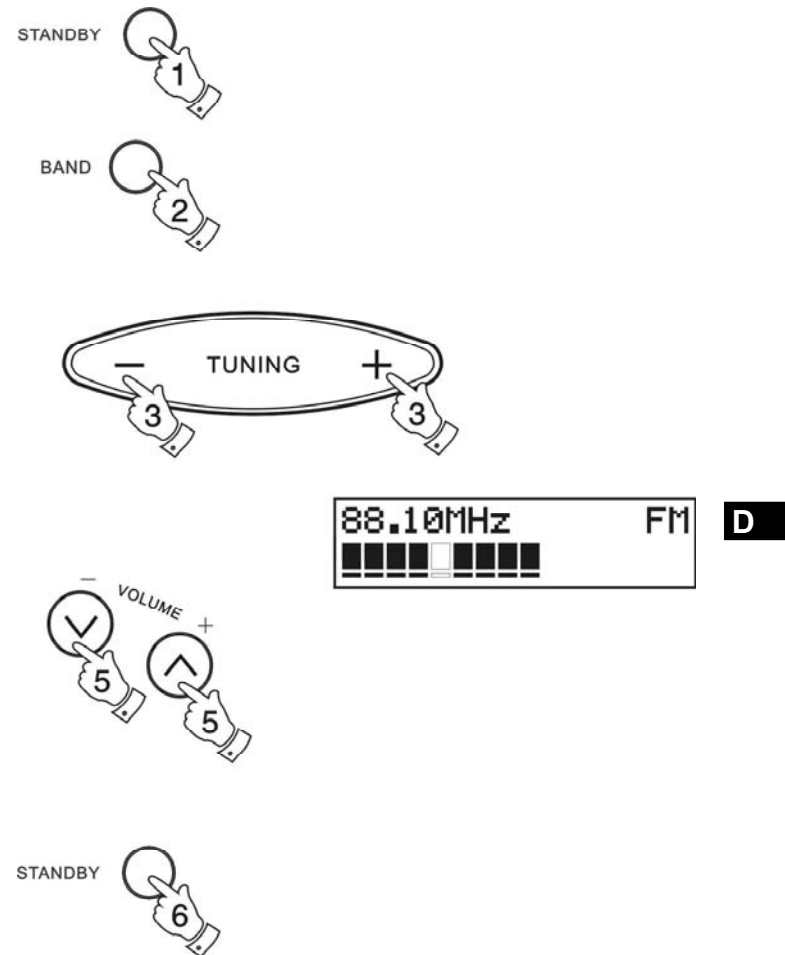

## Anzeigemodi - FM

Für die untere Zeile des Displays können im FM-Bereich die folgenden Modi ausgewählt werden:

1. Drücken Sie die **Infotaste**, um die verschiedenen Modi zu durchlaufen.
 

a. Rolltext	Zeigt Rolltextnachrichten, z. B. den Künstler/Track-Namen oder eine Telefonnummer.
b. Programmtyp	Zeigt die Art des Senders, z.B. Pop, Klassik oder Nachrichten.
c. Signalstärke	Zeigt die Signalstärke des gerade gehörten Senders an.
d. Uhrzeit und Datum	Die aktuelle Uhrzeit und das Datum wird angezeigt.
e. Frequenz	Zeigt die Frequenz des derzeit ausgewählten Senders an.
f. Audiomodus	Auf dem Display wird Auto (Stereo) oder Mono angezeigt.

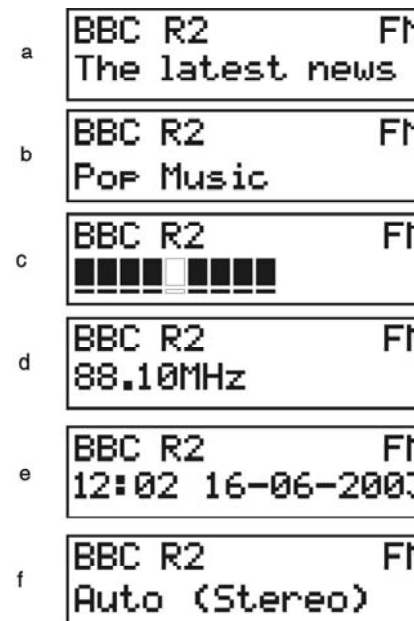

## FM-Stereo/Mono

1. Wenn der Empfang eines Senders sehr schwach ist, hören Sie möglicherweise ein Rauschen. Um das Rauschen zu verringern, halten Sie die **Auswahl**taste gedrückt, bis das Display „Audio mode: mono“ anzeigt. Das Radio schaltet in den Mono-Modus um.
2. Um in den Stereo-Modus zurückzukehren, halten Sie die **Auswahl**taste gedrückt, bis das Display „Audio mode: Auto“ anzeigt. Das Radio schaltet zurück in den Stereo-Modus.  
Hinweis: FM-Stereo steht nur bei Verwendung von Kopfhörern zur Verfügung.

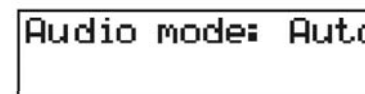
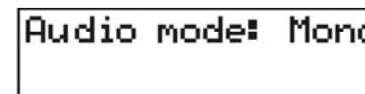

## Sender voreinstellen - DAB und FM

Für jeden der 2 Frequenzbereiche stehen 5 Speicherplätze zur Verfügung.

1. Drücken Sie die **Standby-Taste**, um das Radio einzuschalten.
2. Stellen Sie gemäß der obigen Beschreibung den gewünschten Sender ein.
3. Halten Sie die gewünschte **Voreinstellungstaste** gedrückt, bis das Display z.B. „Preset 1 stored“ (Voreinstellung 1 gespeichert) anzeigt. Der Sender wird auf der gewählten Voreinstellungstaste gespeichert. Wiederholen Sie diesen Vorgang für die verbliebenen Speicherplätze.
4. Voreingestellte Sender können durch die oben beschriebene Vorgehensweise geändert werden.

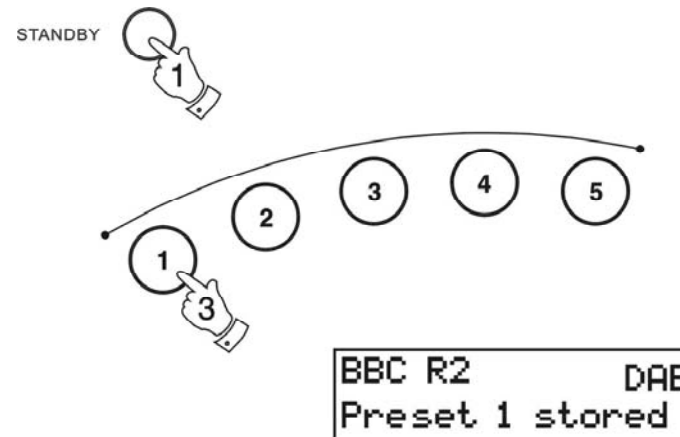

## Einen voreingestellten Sender abrufen - DAB und FM

1. Drücken Sie die **Standby-Taste**, um das Radio einzuschalten.
2. Wählen Sie den gewünschten Frequenzbereich aus, indem Sie die **Frequenzbereichstaste** drücken.
3. Drücken Sie für einen Moment die gewünschte **Voreinstellungstaste**. Das Radio stellt den voreingestellten Sender ein.

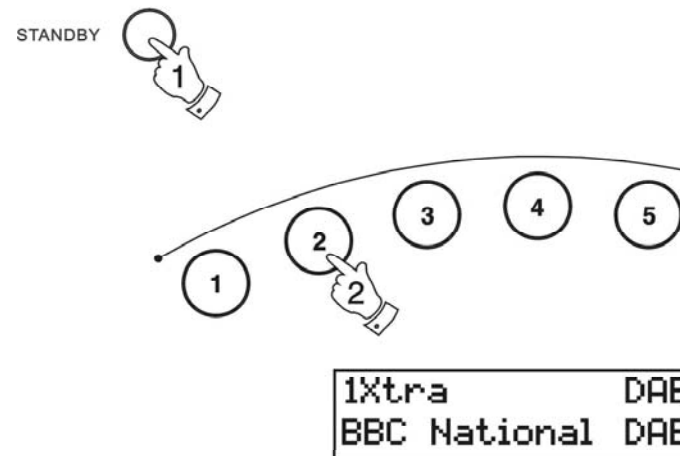

**D**

## System zurücksetzen

Wenn das Radio nicht richtig funktioniert oder einige Zeichen auf dem Display nicht oder unvollständig angezeigt werden, gehen Sie folgendermaßen vor.

1. Halten Sie die **Infotaste** gedrückt, bis auf dem Display die Software-Version angezeigt wird.
2. Drücken Sie zweimal die **Infotaste**. Auf dem Display wird „System reset“ (System zurücksetzen) angezeigt.
3. Drücken Sie kurz die **Auswahl taste**, um das System neu zu starten.
4. Wenn zuletzt DAB verwendet wurde, wird ein „Quick scan“ (schnelle Sendersuche) für den DAB-Bereich durchgeführt. Andernfalls wird ein „Quick scan“ ausgeführt, wenn das nächste Mal der DAB-Bereich ausgewählt wird.



System reset



Autotune  
Quick scan

Searching...

24  
BBC National DAB

## L-Band-Sender für Kanada wählen (nur DCR-209)

L-Band-Sender in Kanada und Europa weisen Unterschiede auf. Die Voreinstellung für L-Band-Sender dieses Receivers ist für Europa bestimmt (Schnellsuche 10A-LK und Komplettsuche 5A-LW). Für Kanada sollten folgende Schritte ausgeführt werden, um passende L-Band-Sender einzustellen (Schnellsuche L1-L23 und Komplettsuche 5A-L23).

1. Halten Sie die Infotaste gedrückt, bis auf dem Display die Software-Version angezeigt wird.
2. Drücken Sie zweimal die Infotaste. Auf dem Display wird „L band“ angezeigt.
3. Drücken Sie die Auswahl taste, um die L-Band-Sender LA-LW (für Europa) auf L1-L23 (für Kanada) zu ändern.



DAB  
L-Band LA~LW



DAB  
L-Band L1~L23

## Weckzeit einstellen

1. Drücken Sie mehrmals kurz die **Infotaste**, bis das Display "Alarm Status" anzeigt.
2. Drücken Sie die **Auswahl**taste. Auf dem Display wird „Alarm Time Set“ (Weckzeit einstellen) angezeigt. Die Minutenziffern auf dem Display blinken. Stellen Sie mit den **Sendereinstelltasten** die gewünschte Minute ein.
3. Drücken Sie die **Auswahl**taste. Die Stundenziffern auf dem Display blinken. Stellen Sie mit den **Sendereinstelltasten** die gewünschte Stunde ein.
4. Drücken Sie die **Auswahl**taste, um die Weckzeiteinstellung zu bestätigen. Aus dem Display wird „Alarm Status On“ (Wecker eingeschaltet) und die Weckzeit angezeigt. Nach ein paar Sekunden zeigt das Display wieder die normale Uhrzeit an. Ein \* -Symbol zeigt an, dass der Wecker eingeschaltet ist.

**Hinweis:** Die Einstellung für Weckzeiten verwendet das 24-Stundenformat.

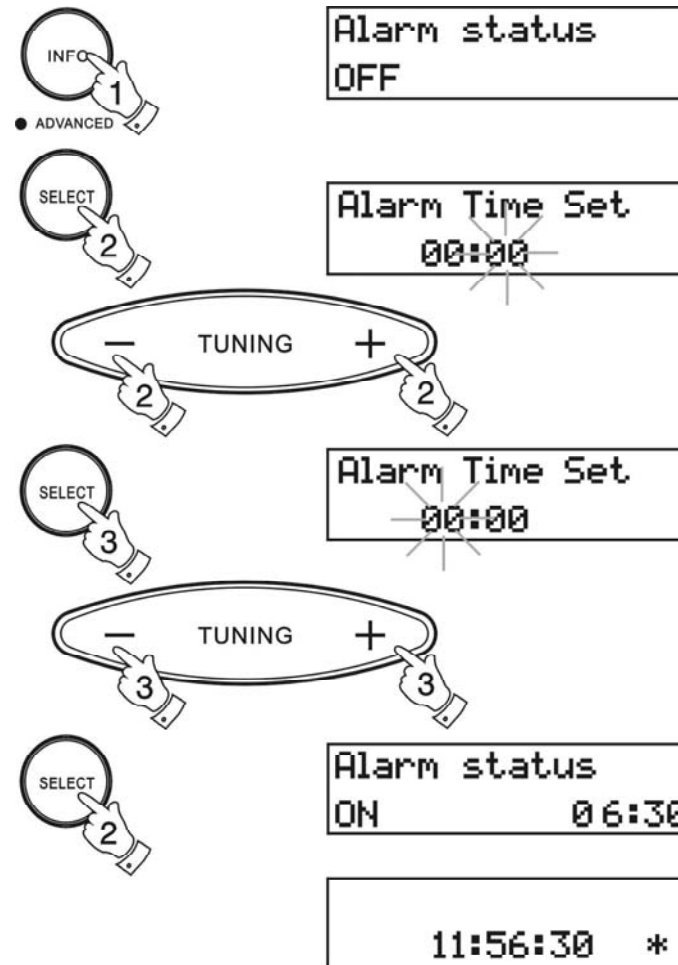

**D**

## Art des Weckrufs einstellen

Der Radiowecker kann eingestellt werden, dass er Sie entweder mit dem Radio oder einem Piepton weckt.

1. Drücken Sie mehrmals kurz die **Infotaste**, bis das Display „**Alarm Status**“ anzeigt.
2. Drücken Sie eine der **Sendereinstelltasten**, um die Art des Weckrufs einzustellen.
3. Drücken Sie die **Auswahl**taste, um zwischen Radio und Piepton (Beep) zu wählen.
4. Drücken Sie zur Bestätigung der Auswahl die **Infotaste**.

**Hinweis:** Wenn Sie einstellen, dass Sie mit dem Radio geweckt werden möchten, verwendet der Radiowecker den zuletzt gehörten Sender.



Alarm status  
ON 06:30

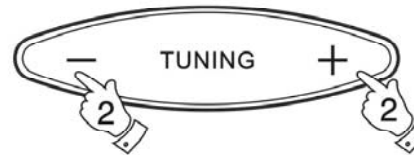

Alarm Type  
RADIO



Alarm Type  
BEEP



## Wecker ausschalten

1. Wenn der Wecker ertönt, kann er für 24 Stunden mit der **Standby-Taste** ausgeschaltet werden.
2. Um den Wecker dauerhaft auszuschalten, gehen Sie folgendermaßen vor:
3. Drücken Sie mehrmals kurz die **Infotaste**, bis das Display „Alarm Status“ anzeigt.
4. Drücken Sie die **Auswahltaste**, um „Alarm status“ auf OFF (AUS) zu stellen.

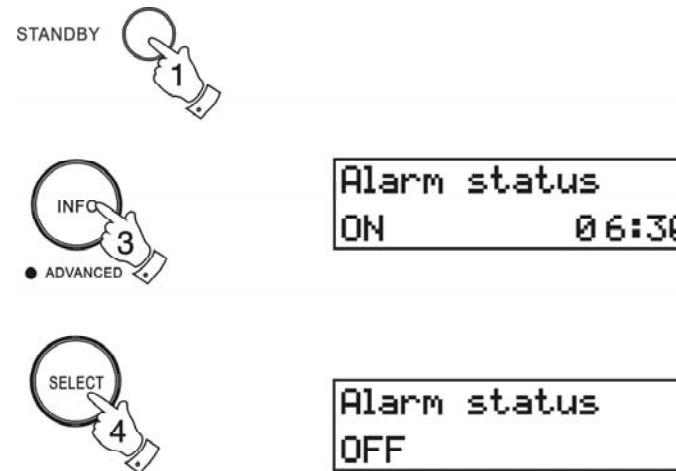

D

## Schlummerfunktion (Snooze)

1. Der Radio- oder Pieptonwecker kann für 5 Minuten mit den **Sendereinstelltasten** oder der **Auswahltaste** unterbrochen werden. Das Display zeigt **Z \***.
2. Dieser Ablauf kann während der Weckzeitpanne, die beim Radio 1 Stunde und beim Piepton 30 Minuten dauert, wiederholt werden.

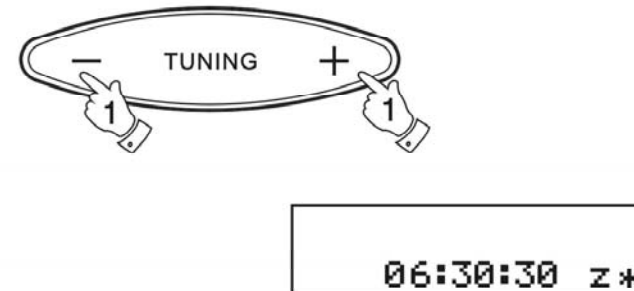

## Sleep-Timer

Der Sleep-Timer kann nur eingestellt werden, wenn das Gerät eingeschaltet ist (Standby).

1. Drücken Sie mehrmals kurz die **Infotaste**, bis das Display „**Sleep Status**“ anzeigt.
2. Drücken Sie die **Auswahltaste**, um „Sleep On“ einzustellen.
3. Wählen Sie mit den **Sendereinstellasten** die gewünschte Sleep-Zeit (1 – 99 Minuten).
4. Drücken Sie die **Auswahltaste**, um die Einstellung für den Sleep-Timer zu bestätigen.
5. Das Display zeigt die Sleep-Zeit an, bevor es wieder zum normalen Radio-Display zurückkehrt. Das Radio schaltet sich aus, wenn die Sleep-Zeit abgelaufen ist.



Sleep status  
OFF



Sleep status  
ON

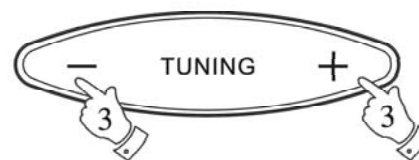

Sleep Timer Set  
10 min





## Kopfhöreranschluss

An der rechten Seite des Radios befindet sich eine **Kopfhöreranschluss** (3,5 mm). Durch das Einstecken des Steckers wird der interne Lautsprecher des Radios automatisch stummgeschaltet.

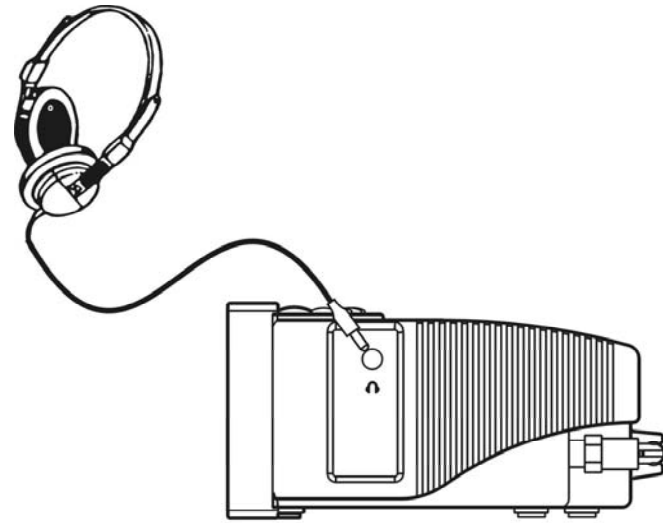

D

## Hintergrundbeleuchtung

1. Die Hintergrundbeleuchtung des Displays hat acht Stufen (einschließlich "Aus") und kann durch wiederholtes kurzes Drücken der **Beleuchtungstaste** eingestellt werden.



## Antennen

Der Radiowecker ist mit einer Teleskopantenne ausgerüstet. Sollte sich dies als unpraktisch erweisen, kann gesondert eine Drahtantenne anstelle der Teleskopantenne eingesetzt werden. Ein Schraubenschlüssel liegt bei, um die Teleskopantenne zu entfernen. Die Drahtantenne kann dann anstelle der Teleskopantenne hineingesteckt werden.

**Hinweis: In Gebieten, in denen Signale nur schwach empfangen werden, kann sich die Drahtantenne als weniger leistungsfähig als die Teleskopantenne erweisen.**

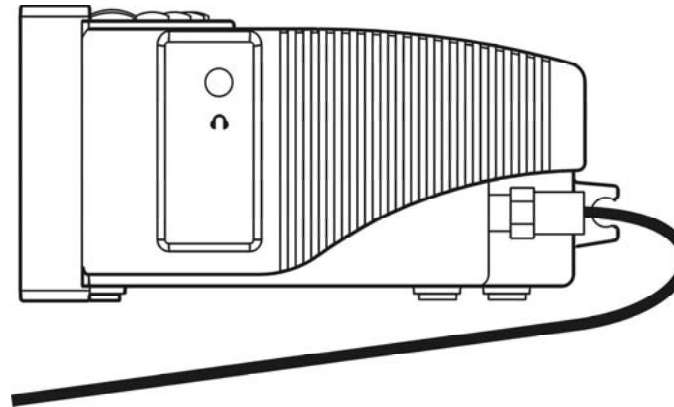

## Technische Daten

### Stromversorgung

Netzbetrieb	230 V ~ nur 50 Hz
Abgedeckte Frequenzbereiche	FM 87,5 - 108MHz
	DAB
	Band 3 174,928 - 239,200MHz
	L Band 1452 - 1492MHz (nur DCR-209)

## Geräteeigenschaften

Lautsprecher	77 mm, 8 Ohm
Ausgangsleistung	0,9 W
Kopfhöreranschluss	Durchmesser 3,5 mm
Antennen	FM Teleskopantenne oder ersatzweise Drahtantenne
	DAB Teleskopantenne oder ersatzweise Drahtantenne

## Allgemeines

Setzen Sie dieses Gerät nicht Feuchtigkeit (z.B. Tropf- oder Spritzwasser) oder Temperaturen über 70° C aus. Der DAB-Bereich sollte wenn immer möglich verwendet werden, da er im Vergleich zum FM-Bereich bessere Qualität und weniger Störgeräusche bietet.

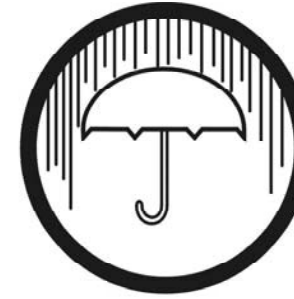

**D**



**CE**  
381L601A



## Free Manuals Download Website

<http://myh66.com>

<http://usermanuals.us>

<http://www.somanuals.com>

<http://www.4manuals.cc>

<http://www.manual-lib.com>

<http://www.404manual.com>

<http://www.luxmanual.com>

<http://aubethermostatmanual.com>

Golf course search by state

<http://golfingnear.com>

Email search by domain

<http://emailbydomain.com>

Auto manuals search

<http://auto.somanuals.com>

TV manuals search

<http://tv.somanuals.com>