

# SANGEAN

# RCR-1



Operating instruction **GB**  
Instruccions de manejo **E**

### WARNING:

TO PREVENT FIRE OR ELECTRIC SHOCK HAZARD, DO NOT EXPOSE THIS PRODUCT TO RAIN OR MOISTURE.



THE LIGHTNING FLASH AND ARROW-HEAD WITHIN THE TRIANGLE IS A WARNING SIGN ALERTING YOU OF "DANGEROUS VOLTAGE" INSIDE THE RADIO.

### CAUTION

RISK OF ELECTRIC SHOCK DO NOT OPEN



CAUTION: TO REDUCE THE RISK OF ELECTRIC SHOCK, DO NOT REMOVE THE BACK, NO USER SERVICEABLE PARTS INSIDE. REFER SERVICING TO QUALIFIED SERVICE PERSONNEL.



THE EXCLAMATION POINT WITHIN THE TRIANGLE IS A WARNING SIGN ALERTING YOU OF IMPORTANT INSTRUCTIONS ACCOMPANYING THIS RADIO.

## IMPORTANT SAFETY INSTRUCTIONS

1. Read these instructions.
2. Keep these instructions.
3. Heed all warnings.
4. Follow all instructions.
5. Do not use this apparatus near water.
6. Clean only with dry cloth.
7. Do not block any ventilation openings. Install in accordance with the manufacturer's instructions.
8. Do not install near any heat sources such as radiators, heat registers, stoves, or other apparatus (including amplifiers) that produce heat.
9. Do not defeat the safety purpose of the polarized or grounding-type plug. A polarized plug has two blades with one wider than the other. A grounding type plug has two blades and a third grounding prong. The wide blade or the third prong are provided for your safety. If the provided plug does not fit into your outlet. consult an electrician for replacement of the obsolete outlet.

- 
- 
10. Protect the power cord from being walked on or pinched particularly at plugs, convenience receptacles, and the point where they exit from the apparatus.
  11. Only use attachments/accessories specified by the manufacturer.
  12. Use only with the cart, stand, tripod, bracket, or table specified by the manufacturer, or sold with the apparatus. When a cart is used, use caution when moving the cart/apparatus combination to avoid injury from tip-over.
  13. Unplug this apparatus during lightning storms or when unused for long periods of time.
  14. Refer all servicing to qualified service personnel. Servicing is required when the apparatus has been damaged in any way, such as power-supply cord or plug is damaged. liquid has been spilled or objects have fallen into the apparatus, the apparatus has been exposed to rain or moisture, does not operate normally, or has been dropped.
  15. To Reduce the Risk of Fire or Electric Shock, Do not Expose This Appliance To Rain or Moisture.
  16. The Shock Hazard Marking and Associated Graphical Symbol is provided on the bottom panel of unit.
  17. Apparatus shall not be exposed to dripping or splashing and no objects filled with liquids, shall not be placed on the apparatus.

**GB**

## Main features

(1) LW/MW/FM radio

With automatic station memory programming (ATS)

(2) Analog clock with radio controlled time device

(3) 21 station memories

(4) Digital radio controlled clock with date display

Date and time displays are checked and if necessary corrected daily with an exact radio controlled time antenna signal

(5) Nap timer

Adjustable from 10-120 minutes

(6) Alarm with Humane Wake System ( HWS )

The alarm begins quietly and gradually becomes louder before switched off

(7) Radio alarm

Woken up by the favorite station

(8) Two independent alarm functions

(9) Alarm week day selection



(10) Adjustable alarm level

(11) Display brightness adjustment

(12) Headphone jack

**GB**

(13) Tone Control

(14) Time Zone adjustment (-1 , 0 , +1 , +2 )

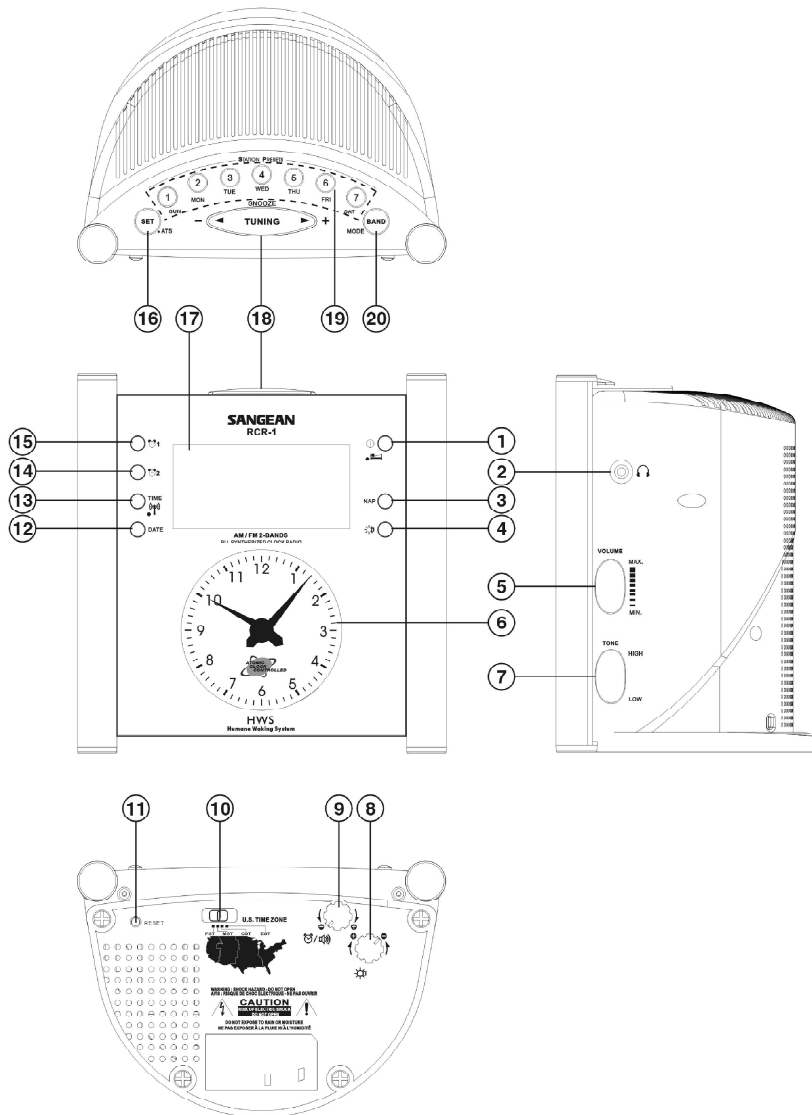

## Controls

- ① Power on/off and Sleep timer
- ② Headphones socket
- ③ Nap timer
- ④ Display backlight control
- ⑤ Volume Control
- ⑥ Analog clock
- ⑦ High/Low tone control
- ⑧ Display brightness adjustment
- ⑨ Alarm level adjustment ( radio and buzzer )
- ⑩ Time Zone adjustment
- ⑪ RESET
- ⑫ Date adjustment
- ⑬ Time adjustment
- ⑭ Alarm 2 button
- ⑮ Alarm 1 button
- ⑯ Time/Date/Alarm set and ATS function button
- ⑰ Display
- ⑱ Tuning Up/Down and SNOOZE button
- ⑲ Station memories and alarm week days selection
- ⑳ LW/MW/FM band and alarm mode selection also Daylight Saving Time (D.S.T.) set

**GB**

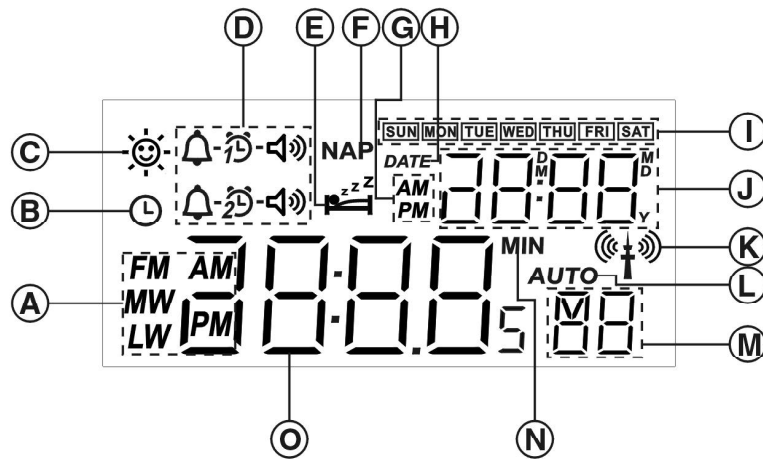

## LCD display

- (A) Radio band and a.m./p.m. display
- (B) Time set
- (C) Daylight Saving Time (D.S.T.)
- (D) Alarm indicator
- (E) Sleep timer
- (F) Nap timer
- (G) Alarm a.m./p.m. indicator
- (H) Date
- (I) Week day
- (J) Month/Date/Year/alarm time
- (K) Radio controlled symbol
- (L) ATS ( Auto Tuning System ) status
- (M) Station memory number and second indicator
- (N) Minute ( for Nap and Sleep timer )
- (O) Frequency/Time display



## NOTES ON SAFETY

THIS PRODUCT OPERATES ON 110-120 VOLT/50-60 Hz power source. If this product will not be used for any extended period of time it is suggested that the power cord be removed from the AC power supply.

**GB**

Protect this product from excessive heat and moisture.

If this product should ever require servicing please return to an authorized Sangean Service center. Do not open this product yourself or allow it to be opened by an unauthorized service facility.

## CLOCK RADIO OPERATION



Automatic Station Memory Programming (ATS)

Upon initial connection to an AC power source the ATS system will automatically move the analog clock to 12:00 and automatically set up all the 7 AM and 7 FM memory presets based upon the signal strength of the incoming stations.

## ATOMIC CLOCK OPERATION

The Sangean RCR1 consists of a crystal controlled clock movement which includes a very special AM radio receiver that is tuned to receive the 60kHz WWVB time signal broadcast from the U.S. Government's Atomic Clock in Boulder, Colorado. The signal is an AM radio signal and as such is susceptible to weather conditions, electrical interferences, solar conditions and the position of the clock's antenna all of which effects the receiver's reception. As a general rule, best reception is at night and just before or after sunrise or sunset. Although the clock can work in most locations the number of times that it adjusts itself to the U.S. Atomic Clock's time signal may depend on its location. Under certain weather conditions or in areas of poor reception it may take 48 hours or more to receive a signal for the correct time. In some cases it may be necessary to seek another location in order to receive a useable time signal.

Set time Zone Switch [10] located on bottom of clock to your correct zone as illustrated.

After the ATS program completes the AM/FM frequency set up the following display — : — will appear and the symbol  will blink indicating the radio is searching for the radio controlled signal. Once the radio receives the radio controlled signal the correct time and date will be set automatically. Once the correct time and date have been set, the  symbol will stop blinking but the symbol will remain on the display indicating that the time and date have been set utilizing the radio controlled signal. The analog clock will follow the radio controlled signal.

## MANUAL TIME ADJUSTMENT

Press Time [13] button and display will flash  and previous time will be displayed.

Press Set [16] button, the hour digits on the display will begin to flash.

Set the hour using the + or – key [18]

**GB**

Press the Set [16] button once again and the minutes digits will start to blink on the display. Set minutes as you set hour.

Press Time [13] button to confirm time setting with a beep.

The analog clock will now adjust to the digital time displayed and the seconds start to count. The symbol  will appear indicating that this time has not been set by the Atomic Clock but is a manual setting.

**Note: If your area is on Daylight Saving Time press the Mode [20] button once to advance the time setting 1 hour. Display will show  indicating D.S.T. time.**

## DATE ADJUSTMENT

Press Date button [12], date display will blink.

Press Set button [16], display will blink with the current year setting, a beep and a small y at the end of the blinking year.

Set the year with + or – key [18]

Press Set button once again for month and date setting.

Set month and date as you set year.

Press Date button again to confirm setting.

The display should now show the correct time, date, week day, second and the  symbol should again appear showing that you have set the clock manually.

## **RADIO OPERATION**

Turn on the radio by pressing the Power on/off key [1]

### **Tuning Desired Stations**

#### ***Manual Station Selection.....***

Using + or - Tuning Button [18] tune to the desired station.

#### ***Automatic Station Selection.....***

Press and hold + or – Tuning Button [18] for more than ½ second and release. The radio will search for the next active station.

#### ***Automatic Station Memory Programming (ATS)***

When the radio is first activated the ATS feature will automatically select, based upon signal strength, 7 AM and 7 FM stations and automatically position them into the associated presets.

If you wish to repeat this process, select the desired band by pressing band selection button [20] and then pressing and holding the ATS button [16] for more than 4 seconds.

#### ***Manual Station Memory Programming***

Select desired frequency using Manual Station Selection

Press and hold desired preset button for more than 2 seconds until a beep is heard and M stops blinking

The selected station is now stored in the desired preset position.

When you store a new station in a preset memory slot, the station previously in that slot is automatically erased.

### ***Recalling Memory Presets***

Select band by pressing Band selector button [20]

Select memory preset buttons 1-7 for desired station

### ***Volume***

Volume can be adjusted using Volume control [5]

**GB**

### ***Tone Control***

Adjust desired tone using Tone Control [7]

## **ALARM CLOCK OPERATION**

Alarm settings can be made with clock/radio on or off.

The Alarm Clock/Radio is equipped with two independent alarm systems each of which can activate the Human Wake System Buzzer or turn on a preselected radio station.

### ***Using Alarm with a Preselected Radio Station***

Select desired station using + or – Tuning Button [18] or select one of the 1-7 presets.

Set the desired volume level using Alarm Level Adjustment [9]

Select alarm system 1 or 2 by pressing the alarm button [14] or [15].

Display will blink with selected alarm

Press alarm set button [16]

Display will blink showing selected alarm hour and alarm mode and beep

Press alarm Mode button [20] to select alarm mode

Use + or – button [18] to set alarm time hours.

Press set button [16] to set minutes using + or – button to set minutes.

Press alarm days selections 1-7 (Sunday-Saturday) to select alarm days.

Display will show the days on which you wish to be awoken by the radio alarm.

Pressing alarm button 1 or 2 will confirm settings and a beep and display indicates radio alarm is set.

#### **Note:**

**If alarm days or alarm mode are not selected display will blink all the days for a few seconds indicating the alarm is not set and the alarm will not be activated.**

**If you would like to be awoken to the station you are presently listening to press alarm button 1 or 2 for more than 2 seconds.**

**This allows the station you are listening to be stored into memory. Then follow above procedures**

### ***Using Alarm with HWS Alarm Beep***

Select alarm system 1 or 2 by pressing the alarm button [14] or [15].

Display will blink with selected alarm Press alarm set button [16]

Display will blink showing selected alarm hour and alarm mode and beep

Press alarm Mode button [20] to select alarm mode

**GB**

Use + or – button [18] to set alarm time hours.

Press set button [16] to set minutes using + or – button to set minutes

Press alarm days selections 1-7 (Sunday-Saturday) to select alarm days.

Display will show the days on which you wish to be awoken by the buzzer humane alarm

Pressing alarm button 1 or 2 will confirm settings and a beep and display indicates buzzer humane alarm is set.

#### **Note:**

**If alarm days or alarm mode are not selected display will blink all the days for a few seconds indicating the alarm is not set and the alarm will not be activated.**

## ***Canceling Alarm Setting***

Alarm functions can be cancelled:

Select alarm system 1 or 2 by pressing the alarm button [14] or [15].

Display will blink with selected alarm

Press alarm set button [16]

Display will blink showing selected alarm hour and alarm mode and beep

Press alarm Mode button [20] one or two times (depending if you were in the alarm radio or alarm buzzer mode) till display  blinks.

Press alarm 1 or 2 button again to confirm alarm cancellation.

The  symbol will stay on the display for about 2 seconds and disappear.

You may also select days you wish to be or not to be woken after pressing the Set button while display is blinking. Press 1-7 (Sunday-Saturday) of button [19] to make a selection.

## **SNOOZE CONTROL**

Pressing the Snooze button [19] interrupts the radio or beep tone/HWS alarm for 5 minutes. The alarm will start up after 5 minutes and will continue unless interrupted again. The alarm will continue for 1 hour if not interrupted.

## **CANCELLING THE ALARM SIGNAL**

To cancel an alarm totally it is only necessary to press power button [1]



## **NAP TIMER**

The Nap timer button [3] allows you to adjust the interval from 10-120 minutes in 10 minute steps before the alarm signal starts. If you wish to turn off the Nap timer before the time is up simply adjust the number of remaining minutes by pressing NAP key to off and release. NAP will disappear from the display. The NAP timer may be turned off by pressing Power key [1]

**GB**

## **SLEEP AUTO SHUT OFF**

Pressing and holding the power button [1] will activate the sleep function. This function steps in 15 minute increments. This Sleep function will turn off the radio at the pre-selected time. Pressing the power button [1] will turn off function.

## **HEADPHONES**

A jack is provided to allow headphone usage. When headphones are used the internal speaker is disconnected.

## **ALARM LEVEL ADJUSTMENT**

An alarm level control [9] is provided on the bottom of the radio.

## **DISPLAY BACKLIGHT CONTROL**

Button [4] allows two step adjustment of display brightness

## **DISPLAY BRIGHTNESS ADJUSTMENT**

With display backlight control in dark position, Display Brightness Adjustment [8] may be used to fine tune display brightness.

## TIME ZONE SWITCH

Time Zone Switch [10] should be set to zone where clock/radio is to be used.

## TROUBLESHOOTING/RESET

If the radio fails to operate correctly or some of the digits on the display are missing or incomplete the following may correct the problem:

Using a suitable implement (the end of a paper clip), press the RESET button [11] for a few seconds. This will reset the microprocessor, clock time and clear all the stations stored in preset memory.



## TECHNICAL DATA

Power Supply	110-120 Volt/50-60 Hz, 800mW max
Frequency Coverage	FM 87.50 - 108.0 MHz AM 520 - 1710 kHz



## **Instrucciones de seguridad importantes**

1. Lea estas instrucciones.
2. Guarde estas instrucciones.
3. Preste atención a todas las advertencias.
4. Siga todas las instrucciones.
5. No haga ningún uso este aparato cerca del agua.
6. Limpie solamente con el paño seco.
7. No bloquee ninguna aberturas de la ventilación. Instale de acuerdo con las instrucciones del fabricante.
8. No instale cerca de ninguna fuentes de calor tales como radiadores, registros del calor, estufas u otros aparatos que produzcan calor, incluyendo los amplificadores.
9. No derrote el propósito de seguridad de la haber polarizado o del poner un enchufe tipo a tierra. Un enchufe polarizado tiene dos láminas con una más ancha que la otra. Un enchufe de tierra tiene dos láminas y un tercer diente. La lámina ancha o el tercer diente se proporciona para su seguridad. ÉI que el enchufe proporcionado no cabe en su enchufe, consulta a electricista para el reemplazo del enchufe obsoleto.

- 
- 
10. Proteja el cable eléctrico contra ser caminado encendido o sejeción en el enchufe, receptáculos de la conveniencia o en el punto donde salen del aparato.
  11. Utilice solamente accesorios especificado por el fabricante.
  12. Utilice solamente con el carro, el soporte, el trípode, o la tabla especificados por el fabricante o vendidos con el aparato. **E**  
Al usar un carro, tenga cuidado al mover el carro para evitar lesión de una extremidad encima.
  13. Desenchufe el aparato durante tormentas de la iluminación o cuando es inusitado por períodos del tiempo largos.
  14. Refiera todos servicios de mantenimiento al personal cualificado de servicio. Se requiere el servicio de mantenimiento cuando el aparato se ha dañado de cualquier manera, tal como cuerda de la fuente de alimentación, enchufe, se ha derramado el líquido, los objetos han caído en el aparato, el aparato se ha expuesto a la lluvia o a la humedad, no funciona normalmente o se ha caído.
  15. Para reducir el riesgo del fuego o del choque eléctrico, no exponga esta aplicación a la lluvia o a la humedad.
  16. La marca del peligro de choque y el símbolo gráfico asociado se proporciona en el panel del fondo del te de la unidad.
  17. El aparato no será expuesto al goteo o no se pondrá el salpicar. Ningunos objetos llenados de los líquidos en el aparato.

## Características principales

### (1) Radio OL/AM/FM

Con programación automática de la memoria de estaciones (ATS)

### (2) Reloj analógico con dispositivo de tiempo controlado por radio

### (3) 21 memorias de estaciones

### (4) Reloj controlado mediante radio digital con visualización de fecha

Se comprueban y, si fuera necesario, se corrigen diariamente las visualizaciones de fecha y hora mediante señal de antena exacta de control de tiempo por radio.

### (5) Temporizador Nap

Ajustable de 10 a 120 minutos

### (6) Alarma con sistema de despertar humano (HWS)

La alarma empieza suavemente y va aumentando gradualmente de volumen antes de desconectarse.

### (7) Alarma de radio

El usuario puede despertar con la estación preferida

### (8) Dos funciones de alarma independientes



( 9 ) Selección de alarma por día de la semana

(10) Nivel de alarma ajustable

(11) Ajuste de brillo de pantalla

(12) Clavija de auriculares

**E**

(13) Control de tonos

(14) Ajuste de zona horario (-1,0,+1,+2)..

## Controles

- ① Encendido/Apagado y temporizador para dormir
- ② Clavija de auriculares
- ③ Temporizador Nap
- ④ Control de iluminación posterior de pantalla
- ⑤ Control de volumen
- ⑥ Reloj analógico
- ⑦ Control de tono alto/bajo
- ⑧ Ajuste de brillo de pantalla
- ⑨ Ajuste de nivel de alarma (radio y zumbador)
- ⑩ Ajuste de zona horaria
- ⑪ RESET
- ⑫ Ajuste de fecha
- ⑬ Ajuste de hora
- ⑭ Botón de alarma 2
- ⑮ Botón de alarma 1
- ⑯ Programación de hora/fecha/alarma y botón de función ATS
- ⑰ Pantalla
- ⑱ Sintonía arriba/abajo y botón SNOOZE (Dormitar)
- ⑲ Memorias de estaciones y selección de alarma por día de la semana
- ⑳ Bandas OL/AM/FM y selección de modo de alarma, también programación DST (hora de ahorro de luz diurna)



## Pantalla LCD

- Ⓐ Banda de radio y pantalla a.m./p.m.
- Ⓑ Programación de hora
- Ⓒ (D.S.T.= Hora de ahorro de luz diurna)
- Ⓓ Indicador de alarma
- Ⓔ Temporizador de dormir
- Ⓕ Temporizador Nap
- Ⓖ Indicador de alarma a.m./p.m.
- Ⓗ Fecha
- Ⓘ Día de la semana
- Ⓝ Mes/Fecha/Año/Hora de alarma
- Ⓚ Símbolo controlado por radio
- Ⓛ Estado ATS (sistema de sintonización automática)
- Ⓜ Número de memoria de la estación e indicador de segundos
- Ⓝ Minuto ( para el temporizador Nap y temporizador de dormir)
- Ⓞ Presentación de frecuencia/hora

**E**

## Notas sobre seguridad

Este equipo sólo debe funcionar con una fuente de alimentación de 110-120 Voltios/50-60 Hz. Si no va a utilizar el equipo durante un periodo de tiempo largo (por ejemplo: en vacaciones), desconecte el cable de la red eléctrica para asegurar una separación completa de la fuente de alimentación.

Proteja el equipo del calor y la humedad.

Si este producto requiere siempre el mantenimiento, vuelva por favor a un centro de servicio autorizado de Sangean. No abra el equipo si necesita servicio técnico, por favor consulte a un taller eléctrico certificado.



## Funcionamiento

Programación automática della memoria de estaciones (ATS) Si el equipo se conecta a la fuente de alimentación por primera vez o si ha estado separado de la fuente de alimentación durante un periodo largo de tiempo, la radio activará automáticamente el reloj analógico y se dentedr á a las 12:00, a continuación buscará las estaciones (ATS), empezando por la banda de FM, siguiendo por la de AM.

## Operación De Reloj Atómico

El Sangean RCR1 consiste en un movimiento del sincronismo de oscilador a cristal que incluya un receptor de radio muy especial de la que se temple para recibir la difusión de la señal del tiempo de 60kHz WWVB del reloj Atómico del gobierno de los E.E.U.U. en Boulder, Colorado. La señal es una señal AM de radio, y como tal, es susceptible a las condiciones atmosféricas, a interferencias eléctricas, a las condiciones solares y a la posición de la antena del reloj que efectúan la recepción del receptor. Como regla general, la mejor recepción está en la noche y momentos antes o después de salida del sol o de puesta del sol. Aunque el reloj puede trabajar en la mayoría de las localizaciones, el número de épocas que la señal del tiempo de reloj Atómico de E.E.U.U. puede variar dependiendo en su localización. Bajo ciertas condiciones atmosféricas o en áreas de la recepción pobre, puede tomar 48 horas o más para recibir una señal por el tiempo correcto. En algunos casos puede ser necesario intentar otra localización para recibir una señal usable del tiempo.

**E**

Fije el interruptor de la zona de tiempo [ 10 ], situado en el fondo del reloj, a su zona de tiempo correcta según lo ilustrado. Después de que el programa del ATS termine de instalar la frecuencia de AM/FM, la exhibición siguiente aparecerá y el símbolo  centelleo indicar que la radio está buscando para la señal controlada de radio. Una vez que la radio reciba la señal controlada de radio, la hora y la fecha correctas serán fijadas automáticamente. Una vez que se hayan fijado la hora y la fecha correctos, el  símbolo parará el centelleo pero seguirá habiendo el símbolo en la exhibición que indica que se han fijado la hora y la fecha utilizando la señal controlada del radio. El reloj análogo seguirá la señal controlada de radio.

## Programación manual de hora

### **Hora**

Pulse el botón TIME (Hora) [13] y aparecerá el símbolo  y la hora previamente asignada. Pulse el botón SET (Programar) [16] y los dígitos de hora empezarán a parpadear en la pantalla junto con un bip.

Programa la hora con las teclas + o - [18].

Pulse el botón SET (Programar) [16] nuevamente para confirmar la hora, ahora los dígitos de minutos empezarán a parpadear en la pantalla. Programa los minutos como lo hizo con la hora:

Programa los minutos con las teclas + o -.

Pulse el botón TIME (Hora) [13] una vez más para confirmar la programación de la hora junto con un bip.

El movimiento del reloj analógico empieza y detiene en la posición de la hora correcta, los segundos empiezan a contar. El símbolo  aparecerá indicando que ésta no es una hora controlada por radio.

### **Nota:**

**Si existe un sistema D.S.T. (Hora de ahorro de luz de día) en su zona después de pulsar el botón Mode (Modo) [20] una vez para avanzar una hora en la programación horaria. La pantalla mostrará ahora el símbolo  indicando que la hora está en el estado D.S.T.**

## **FECHA**

Pulse el botón DATE (Fecha) [12] y la palabra DATE parpadeará en pantalla.

Pulse el botón SET (Programar) [16], y la pantalla parpadeará con el año junto con un bip y una Y (año) pequeña

Programa el año junto con las teclas + o – [18].

Pulse el botón SET (Programar) nuevamente y continúe con la programación del año para establecer el mes y la fecha.

Confirme la programación de la FECHA pulsando el botón DATE (Fecha) nuevamente.

Ahora la pantalla mostrará la hora, fecha, día de la semana, egundos, el † símbolo.

Siempre podrá programar la hora manualmente cuando sea necesario mediante los procedimientos anteriores.

## **Funcionamiento de la radio**

Encienda la radio con la tecla de encendido/ apagado (1).

### **Sintonice la estaciones deseadas**

#### ***Selección manual de estaciones***

1. Con la tecla [18], Sintonización + y -, podrá sintonizar la frecuencia de las estaciones que desee.

#### ***Selección automática de estaciones***

Pulse y mantenga pulsada la tecla [18] + o – durante más de 0,5 segundos y libérela, la radio buscará la próxima estación.

## ***Programación automática de la memoria de estaciones (ATS)***

Si utiliza la radio por primera vez, la función ATS se iniciará automáticamente y guardará en total las 21 estaciones que transmiten con mayor potencia en los botones de Presintonia 1 a 7 (7 para cada una de las bandas AW/FM/OL).

Si desea repetir este proceso, encienda la radio, seleccione la banda requerida pulsando el botón de selección de banda y pulse el botón ATS [16] durante más de 4 segundos para ejecutar la función ATS.

## ***Almacenamiento de las estaciones presintonizadas***

Sintonice la estación.

Seleccione un botón de presintonia de memoria y púselo durante más de 2 segundos hasta que suene un bip de confirmación y la M en pantalla deje de parpadear. Ahora la estación ha sido almacenada.

Nota:

Si almacena una estación nueva en una posición de memoria, se borrará la estación previamente almacenada en dicha posición.

## ***Reuperación de las memoria de estaciones***

Recupere las memorias de estaciones simplemente seleccionando las bandas [20] requeridas y pulse los botones de posiciones de memoria de estaciones 1 a 7.

## **Volumen**

Puede seleccionar el volumen que desee mediante el botón de control de volumen [5].

## **Control de tonos**

Puede seleccionar el tono que desee mediante el botón de control de tonos [7].



**E**

## **Reloj de alarma**

La programación de la alarma se puede realizar mientras el equipo está encendido o apagado.

El reloj de la alarma cuenta con dos sistemas de alarma que pueden funcionar de manera independiente una de otra bien sea con el zumbador del sistema de despertar humano o con la radio (reloj de alarma de radio).

## **Alarma con la radio**

1. Seleccione la estación que desee mediante uno de los botones [18] de memorias de estaciones 1 a 7.
2. Fije el volumen de la alarma de la radio que desea utilizando el ajuste llano del alarmer [9].
3. Seleccione el sistema de alarma 1 o 2 pulsando el botón de alarma [14] o [15]. La pantalla parpadeará con el símbolo del sistema de alarma seleccionado.
4. Pulse el botón SET (Programar) [16] y la pantalla parpadeará con la hora de la alarma - y el modo de alarma, junto con un bip.

5. Pulse el botón Modo de alarma [20] para seleccionar el modo de radio de alarma .
6. Pulse los botones + o – [18] para programar la hora de la alarma y pulse el botón SET nuevamente, los dígitos de minutos parpadearán en pantalla. Pulse los botones + o – para programar el minuto de la alarma que desee.
7. Pulse la selección del día de la semana 1 a 7 (Domingo a Sábado) para seleccionar los días de la semana que desea con alarma. La pantalla mostrará ahora los días de la semana en los que desea despertar mediante la alarma.
8. Pulse el botón de alarma 1 o 2 para confirmar toda la programación de la alarma mediante un bip. La pantalla mostrará indicando que la alarma  de radio ha quedado programada.

Nota:





Si no se selecciona el día (los días) de la semana con alarma o el modo de alarma, la pantalla parpadeará con todos los días de  la semana o mostrará durante unos cuantos segundos, indicando que la alarma no ha sido programada y desaparecerá, la alarma no se activará.

Nota:

Si desea despertar mediante una estación de radio que escuche, pulse el sistema de Alarma 1 o 2 durante más de 2 segundos, el equipo guardará la estación de la alarma de radio y a continuación siga los procedimientos de 2 a 8 para programar la alarma de radio.



## **Alarma con el bip de alarma del sistema de despertar humano**

1. Seleccione el sistema de alarma 1 o 2 pulsando el botón de alarma ( 15 o 14 ). La pantalla parpadeará con el simbolo del sistema de alarma seleccionado.
2. Pulse botón SET (Programar) (16) y la pantalla parpadeará con la hora de la alarma y el modo de alarma, junto con un bip.
3. Pulse el botón Modo de alarma (20) para seleccionar el modo zumbador de alarma hasta que la pantalla muestre -.
4. Pulse los botones + o – para programar la hora de la alarma que desee y pulse el botón SET nuevamente, los digitos de minutos parpadeará en pantalla. Pulse los botones + o – para progrmar el minuto de la alarma que desee.
5. Pulse la selección del dia de la semana 1 a 7 (Domingo a Sábado) para seleccionar los dias de la semana que desee con alarma. La pantalla mostrará los dias de la semana en los que desea despertar mediante la alarma zumbador.
6. Pulse el botón de alarma 1 o 2 para confirmar todo la programación de la alarma mediante um bip. La pantalla mostrará - que la alarma zumbador del sistema de despertar humano ha sido programada.



Nota:

Si no se selecciona el dia/los dias de la semana con alarma, la pantalla parpadeará con todos los dias  la alarma no se activará.

E

## **Cancelación de la programación de alarma**

Si no desea despertarse con la alarma a la hora programada puede cancelar la función de alarma.

1. Seleccione el sistema de alarma 1 o 2 pulsando el botón de alarma (teclas 15 o 14).
2. Pulse el botón SET [16], el símbolo de modo de alarma parpadeará junto con un bip.
3. Pulse el botón de MODO de alarma 20 una o dos veces (dependiendo de si está en el estado de alarma de radio alarma con zumbador) hasta que aparezca parpadearando el icono .
4. Pulse el botón de alarma. El símbolo  permanecerá encendido en pantalla durante aproximadamente 2 segundos y desaparecerá.

Nota:

Puede también seleccionar los días de la semana que desea despertarse o no después de pulsar el botón SET (Programar) mientras aparecen los días de la semana parpadearando en pantalla. Pulse los botones de 1 a 7 (Domingo a Sábado) del botón 19 para seleccionarlo.

## **Snooze (Dormitar)**

Para interrumpir la señal de alarma (de radio o tono de bip/sistema de despertar humano) pulse el botón Snooze (Dormitar) (18).

La alarma se detiene y empieza nuevamente con intervalos de 5 minutos. La alarma continuará sonando durante una hora si no se interrumpe.

## Cómo detener la señal de alarma

Para detener la señal de alarma totalmente, pulse el botón [1], encendido/apagado.

## Temporizador Nap

Con la tecla [3], puede seleccionar el periodo para una alarma de corta duración en pasos de 10 minutos, desde 10 a 120 minutos. El temporizador Nap se inicia cuando se libera la tecla. Aparecerá en pantalla la palabra NAP, la señal de la alarma suena después del periodo de tiempo que se ha programado. Si desea desactivar el temporizador Nap antes de consumir el tiempo, simplemente programe el número de minutos cambiando la posición de la tecla Nap a OFF y soltándola. Desaparecerá la palabra NAP de la pantalla.

Cuando la señal del temporizador Nap está activada, desactive la señal del temporizador pulsando la tecla [1], encendido/apagado. Puede también activar la función snooze (dormitar) como se ha descrito anteriormente.

## DORMIR- apagado automático

Pulsando de forma continua el botón 1 de encendido se activará la función Dormir, la radio se apagará automáticamente en pasos de 15 minutos, desde 15 hasta 120.

El control de dormir empieza cuando se suelta la tecla y la pantalla mostrará luego los minutos seleccionados, la radio se apaga automáticamente. Si desea apagar la radio antes, pulse el botón de Encendido/Apagado (1).

E

## **Auriculares**

La radio cuenta con un conector de auriculares. Cuando conecte los auriculares se desconectará el altavoz.

## **Ajuste del nivel de alarma**

Con el interruptor de ajuste de nivel de alarma (9) podrá seleccionar el nivel de señal de alarma requerido.

## **Control de iluminación posterior de pantalla**

La tecla [4] le permite ajustar el brillo de la pantalla, más oscuro o más brillante con sólo pulsar la tecla.

## **Ajuste de brillo de pantalla**

Mientras el control de iluminación de la pantalla está en la posición más oscura, con el interruptor de ajuste de la pantalla (8) podrá seleccionar de forma precisa el brillo de la pantalla. En el mínimo, la pantalla quedará totalmente oscurecida, sin iluminación.

## Interruptor de zona horaria

En el caso normal, por favor programe la zona horaria poniendo el interruptor en la posición 0.

En algunos países que no proporcionan la posibilidad de control de hora a través de la radio, se podrá recibir la señal horaria controlada por la radio desde países cercanos. Si la zona horaria fuese distinta, podría utilizar el interruptor de zona horaria para corregir la diferencia. En Turquía, que está una hora por delante del horario Centro Europeo se puede recibir la señal horaria controlada por radio desde Alemania; podría utilizar este interruptor de zona horaria para corregir la hora local (hora controlado por la radio). Sugerimos programar el interruptor en la posición 0 en el caso normal.

**E**

## Solución de problemas/RESET

Si la radio no funciona correctamente o algunos dígitos de la pantalla no aparecen o están incompletos, lleve a cabo los procedimientos siguientes.

1. Con la ayuda de una herramienta adecuada ( el extremo de un clip de papel), pulse el botón RESET (11) durante algunos segundos, esto hará un reset al microprocesador, la hora de reloj y se borrarán todas las estaciones en la memoria de presintonías.

## Datos técnicos

Fuente de alimentación	110-120 volt/50-60 Hz
Potencia	800 mW máx.
Cobertura de frecuencias	FM 87.50 - 108.0 MHz
	AM 520 - 1710 kHz



381H112A



## Free Manuals Download Website

<http://myh66.com>

<http://usermanuals.us>

<http://www.somanuals.com>

<http://www.4manuals.cc>

<http://www.manual-lib.com>

<http://www.404manual.com>

<http://www.luxmanual.com>

<http://aubethermostatmanual.com>

Golf course search by state

<http://golfingnear.com>

Email search by domain

<http://emailbydomain.com>

Auto manuals search

<http://auto.somanuals.com>

TV manuals search

<http://tv.somanuals.com>