

**19" CLASS WIDE LED TV**  
**TÉLÉVISEUR DEL GRAND ÉCRAN CATÉGORIE 19 PO**

**SLED1928**

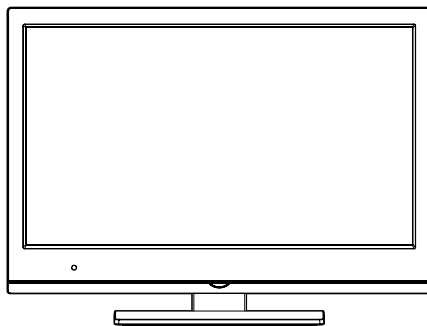

**ATTENTION**  
**ATTENTION**

If you purchase a universal remote control from your local retailer, please contact the remote manufacturer for the required programming code.

Si vous utilisez avec cet appareil une télécommande universelle (autre que celle vendue avec ce téléviseur), consultez la documentation accompagnant la télécommande universelle afin de connaître le code numérique correspondant au téléviseur.

**AIR/CABLE MODE SELECTION**  
**SÉLECTION DU MODE AIR/CABLE**

When shipped from the factory, the Signal Type option is set to the "Cable" (Cable Television) mode.

If not using Cable TV, set this menu option to the "Air" position.

Lorsque l'appareil sort de l'usine, l'option Signal Type est en mode « Cable » (câblodistribution). Si vous n'utilisez pas la câblodistribution, sélectionnez l'option « Air ».

**IF CONTACT WITH CUSTOMER SERVICE IS REQUIRED**  
**PLEASE HAVE THE MODEL NUMBER READY PRIOR TO THE CALL**  
**S'IL FAUT CONTACTER LE SERVICE CLIENTÈLE, PRENEZ SOIN D'ÊTRE MUNI**  
**DU NUMÉRO DE MODÈLE AVANT D'APPELER.**

**CUSTOMER SERVICE - 1-800-289-0980**  
**SERVICE/SERVICE CLIENTÈLE: 1-800-289-0980**

**ORION WEBSITE**  
**SITE WEB ORION**



FOR INFORMATION ON OUR OTHER PRODUCTS AND RECYCLING INFORMATION, PLEASE VISIT OUR WEBSITE AT  
POUR OBTENIR DES INFORMATIONS SUR NOS AUTRES PRODUITS ET LE RECYCLAGE, VEUILLEZ VISITER NOTRE SITE WEB:

[www.orionsalesinc.com](http://www.orionsalesinc.com)

Before operating the unit, please read this manual thoroughly.

Avant de faire fonctionner l'appareil, veuillez lire le présent guide attentivement.  
Download from [www.Somanuals.com](http://www.Somanuals.com). All Manuals Search And Download.

# ENGLISH

	<b>CAUTION</b> RISK OF ELECTRIC SHOCK DO NOT OPEN	
<b>CAUTION:</b> TO REDUCE THE RISK OF ELECTRIC SHOCK, DO NOT REMOVE COVER (OR BACK). NO USER-SERVICEABLE PARTS INSIDE. REFER SERVICING TO QUALIFIED SERVICE PERSONNEL.		



The lightning flash with arrowhead symbol, within an equilateral triangle is intended to alert the user to the presence of uninsulated dangerous voltage within the product's enclosure that may be of sufficient magnitude to constitute a risk of electric shock.



The exclamation point within an equilateral triangle is intended to alert the user to the presence of important operating and maintenance (servicing) instructions in the literature accompanying the appliance.

<b>WARNING:</b> TO PREVENT FIRE OR SHOCK HAZARD, DO NOT EXPOSE THIS APPLIANCE TO RAIN OR MOISTURE. TO PREVENT THE SPREAD OF FIRE, KEEP CANDLES OR OPEN FLAMES AWAY FROM THIS PRODUCT AT TIMES.
<b>CAUTION:</b> TO PREVENT ELECTRIC SHOCK. DO NOT USE THIS POLARIZED PLUG WITH AN EXTENSION CORD, RECEPTACLE OR OTHER OUTLET UNLESS THE BLADES CAN BE FULLY INSERTED TO PREVENT BLADE EXPOSURE.

**WARNING:** This equipment has been tested and found to comply with the limits for a Class B digital device, pursuant to Part 15 of the FCC Rules. These limits are designed to provide reasonable protection against harmful interference in a residential installation. This equipment generates, uses and can radiate radio frequency energy and, if not installed and used in accordance with the instructions, may cause harmful interference to radio communications. However, there is no guarantee that interference will not occur in a particular installation. If this equipment does cause harmful interference to radio or television reception, which can be determined by turning the equipment off and on, the user is encouraged to try to correct the interference by one or more of the following measures:

- Reorient or relocate the receiving antenna.
- Increase the separation between the equipment and receiver.
- Connect the equipment into an outlet on a circuit different from that to which the receiver is connected.
- Consult the dealer or an experienced radio/TV technician for help.

**CAUTION:** Changes or modifications not expressly approved by the party responsible for compliance with the FCC Rules could void the user's authority to operate this equipment.

## Location of the required Marking

The rating sheet and the safety caution are on the rear of the unit.

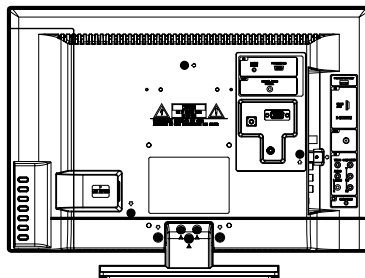

Record the model number and serial number.

Model number \_\_\_\_\_ Serial number \_\_\_\_\_

# IMPORTANT SAFETY INSTRUCTIONS

- 1) Read these instructions.
- 2) Keep these instructions.
- 3) Heed all warnings.
- 4) Follow all instructions.
- 5) Do not use this apparatus near water.
- 6) Clean only with dry cloth.
- 7) Do not block any ventilation openings. Install in accordance with the manufacturer's instructions.
- 8) Do not install near any heat sources such as radiators, heat registers, stoves, or other apparatus (including amplifiers) that produce heat.
- 9) Do not defeat the safety purpose of the polarized or grounding-type plug. A polarized plug has two blades with one wider than the other. A grounding type plug has two blades and a third grounding prong. The wide blade or the third prong are provided for your safety. If the provided plug does not fit into your outlet, consult an electrician for replacement of the obsolete outlet.
- 10) Protect the power cord from being walked on or pinched particularly at plugs, convenience receptacles, and the point where they exit from the apparatus.
- 11) Only use attachments/accessories specified by the manufacturer.
- 12) Use only with cart, stand, tripod, bracket, or table specified by the manufacturer, or sold with the apparatus. When a cart is used, use caution when moving the cart/apparatus combination to avoid injury from tip-over.
- 13) Unplug this apparatus during lightning storms or when unused for long periods of time.
- 14) Refer all servicing to qualified service personnel. Servicing is required when the apparatus has been damaged in any way, such as power-supply cord or plug is damaged, liquid has been spilled or objects have fallen into the apparatus, the apparatus has been exposed to rain or moisture, does not operate normally, or has been dropped.
- 15) Apparatus should not be exposed to dripping or splashing, and objects filled with liquids, such as vases, should not be placed on the apparatus.
- 16) An outside antenna system should not be located in the vicinity of overhead power lines or other electric light or power circuits, or where it can fall into such power lines or circuits. When installing an outside antenna system, extreme care should be taken to keep from touching such power lines or circuits, as contact with them might be fatal.
- 17) Do not overload wall outlets and extension cords, as this can result in a risk of fire or electric shock.
- 18) Do not push objects through any openings in this unit, as they may touch dangerous voltage points or short out parts that could result in fire or electric shock. Never spill or spray any type of liquid into the unit.
- 19) If an outside antenna or cable system is connected to the unit, be sure the antenna or cable system is grounded to provide some protection against voltage surges and built-up static charges. Section 810 of the National Electrical Code, ANSI/NFPA 70, provides information with respect to proper grounding of the mast and supporting structure, grounding of the lead-in wire to an antenna discharge unit, size of grounding conductors, location of antenna discharge unit, connection to grounding electrodes, and requirements for the grounding electrode.



EXAMPLE OF ANTENNA GROUNDING AS PER THE NATIONAL ELECTRICAL CODE

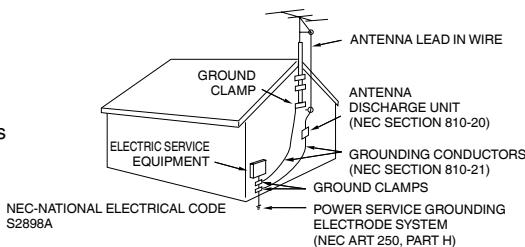

# IMPORTANT SAFETY INSTRUCTIONS

---

- 20) When replacement parts are required, be sure the service technician uses replacement parts specified by the manufacturer or those that have the same characteristics as the original part. Unauthorized substitutions may result in fire, electric shock or other hazards.
- 21) Upon completion of any service or repairs to this unit, ask the service technician to perform safety checks to determine that the unit is in proper operating condition.
- 22) When you connect the product to other equipment, turn off the power and unplug all of the equipment from the wall outlet. Failure to do so may cause an electric shock and serious personal injury. Read the owner's manual of the other equipment carefully and follow the instructions when making any connections.
- 23) Sudden high volume sound may cause hearing or speaker damage. When you use headphones, (if the unit is equipped with a headphone jack) keep the volume at a moderate level. If you use headphones continuously with high volume sound, it may cause hearing damage.
- 24) Do not allow the product to output distorted sound for an extended period of time. It may cause speaker overheating and fire.
- 25) This reminder is provided to call the cable TV system installer's attention to Article 820-40 of the NEC that provides guidelines for proper grounding and, in particular, specifies that the cable ground shall be connected to the grounding system of the building, as close to the point of cable entry as practical.
- 26) The socket-outlet must be installed near the unit and easily accessible.

## **CHILD SAFETY:**

### **It Makes A Difference How and Where You Use Your Flat Panel Display**

Congratulations on your purchase! As you enjoy your new product, please keep these safety tips in mind:

#### **THE ISSUE**

The home theater entertainment experience is a growing trend and larger flat panel displays are popular purchases. However, flat panel displays are not always supported on the proper stands or installed according to the manufacturer's recommendations.

Flat panel displays that are inappropriately situated on dressers, bookcases, shelves, desks, speakers, chests or carts may fall over and cause injury.

#### **THIS MANUFACTURER CARES!**

The consumer electronics industry is committed to making home entertainment enjoyable and safe.

#### **TUNE INTO SAFETY**

One size does NOT fit all. Follow the manufacturer's recommendations for the safe installation and use of your flat panel display.

Carefully read and understand all enclosed instructions for proper use of this product.

Don't allow children to climb on or play with furniture and television sets.

Don't place flat panel displays on furniture that can easily be used as steps, such as a chest of drawers.

Remember that children can become excited while watching a program, especially on a "larger than life" flat panel display. Care should be taken to place or install the display where it cannot be pushed, pulled over, or knocked down.

Care should be taken to route all cords and cables connected to the flat panel display so that they cannot be pulled or grabbed by curious children.

#### **WALL MOUNTING: IF YOU DECIDE TO WALL MOUNT YOUR FLAT PANEL DISPLAY, ALWAYS:**

Use a mount that has been recommended by the display manufacturer and/or listed by an independent laboratory (such as UL, CSA, ETL).

Follow all instructions supplied by the display and wall mount manufacturers.

If you have any doubts about your ability to safely install your flat panel display, contact your retailer about professional installation.

Make sure that the wall where you are mounting the display is appropriate to support the weight of the unit/product and wall mount. If you are unsure, contact a professional installer.

A minimum of two people are required for installation. Flat panel displays can be heavy.

# IMPORTANT SAFETY INSTRUCTIONS

## CONDENSATION

Moisture will form in the operating section of the unit if the unit is brought from cool surroundings into a warm room or if the temperature of the room rises suddenly. When this happens, unit's performance will be impaired. To prevent this, let the unit stand in its new surroundings for about an hour before switching it on, or make sure that the room temperature rises gradually. Condensation may also form during the summer if the unit is exposed to the breeze from an air conditioner. In such cases, change the location of the unit.

## HOW TO HANDLE THE LCD PANEL

- Do not press hard or jolt the LCD panel. It may cause the LCD panel glass to break and injury may occur.
- If the LCD panel is broken, make absolutely sure that you do not touch the liquid in the panel. This may cause skin inflammation.  
If the liquid gets in your mouth, immediately gargle and consult with your doctor. Also, if the liquid gets in your eyes or touches your skin, consult with your doctor after rinsing for at least 15 minutes or longer in clean water.

**Possible Adverse Effects on LCD Panel:** If a fixed (non-moving) pattern remains on the LCD Panel for long periods of time, the image can become permanently engrained in the LCD Panel and cause subtle but permanent ghost images. This type of damage is NOT COVERED BY YOUR WARRANTY. Never leave your LCD Panel on for long periods of time while it is displaying the following formats or images:

- Fixed Images, such as stock tickers, video game patterns, TV station logos, and websites.
- Special Formats that do not use the entire screen. For example, viewing letterbox style (16:9) media on a normal (4:3) display (black bars at top and bottom of screen); or viewing normal style (4:3) media on a widescreen (16:9) display (black bars on left and right sides of screen).

**The following symptoms are not signs of malfunction but technical limitation. Therefore we disclaim any responsibility for these symptoms.**

- LCD Panels are manufactured using an extremely high level of precision technology, however sometimes parts of the screen may be missing picture elements or have luminous spots. This is not a sign of a malfunction.
- Do not install the LCD Panel near electronic equipment that produces electromagnetic waves. Some equipment placed too near this unit may cause interference.
- Effect on infrared devices – There may be interference while using infrared devices such as infrared cordless headphones.

# SAFETY PRECAUTIONS

The unit emits heat when in operation. Do not place any covers or blankets on the unit, this may cause overheating. Do not block ventilation holes, or set up near radiators. Do not place in direct sunshine. When placing on a shelf leave 10 cm (4 inches) free space around the entire unit.

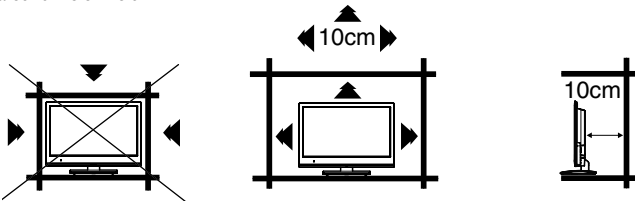

## Notes when mounting the LCD TV on a wall

- If the unit is to be mounted on the wall, contact the retailer where you purchased the LCD TV for advice, and have the equipment professionally installed. Incomplete or improper installation may cause injury to you, and/or damage to the LCD TV.
- Bracket holes: To attach a wall mounting bracket (not supplied) attach where indicated in the drawing right.
- This manufacturer recommends professional installation.
- Utilize an appropriate bracket and fasteners, sufficient to accommodate the size and weight of the unit.
- Assure the wall to which the unit is to be mounted will safely support the size and weight of the unit, using the bracket and fasteners you have selected.
- Keep cords and cables connected to this flat panel display out of reach of children.
- To hang the television on a wall, remove these screws and then remove a stand. Before performing work spread cushioning over the base area to lay the TV on.

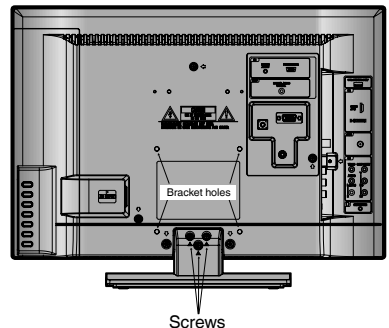

# How to attach the stand

---

## NOTE:

- Unplug the AC cord from the AC INPUT terminal.
- Before beginning this process, assure that the TV is laid on a clean, safe, and cushioned surface to avoid any damage to the unit.
- Do not touch or press the TV-screen, glass might break under pressure.

Place the TV on its front onto a table.

Align the stand's bottom-plate (supplied) as seen here.

It will fit in only one direction.

Hold the unit and attach the stand slowly, as shown in Figure 1.

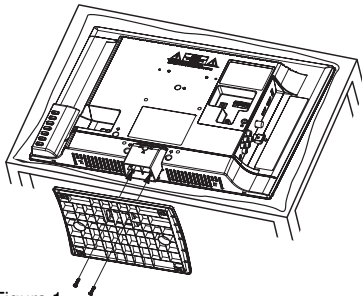

Figure 1

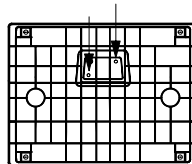
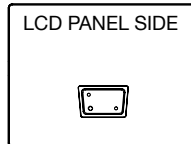

Figure 2

Finally secure the bottom-plate with 2 screws (supplied) as indicated by the arrows in Figure 2.

- Be sure to follow the instructions. Insufficient tightening or incorrect installation of the stand will not support your unit correctly, and could result in damage or injury from tip-over.

# How to remove the stand

---

When you transport this product, remove the stand and pack flat against the back of the unit in the carton. To remove the stand, perform these steps in reverse order.

For wall mounting, the base must be removed. To disconnect the base/stand remove the three (3) screws from the back (see page 5).

- **Integrated Digital Tuner** - You can view digital broadcasts without using a Digital TV Set-Top Box.
- **Closed Caption Decoder With Full Text Mode** - Displays text captions or full screen text on the screen for hearing impaired viewers.
- **Picture Adjustments Using The Remote Control** - The On-Screen display allows precise remote control adjustment of BRIGHTNESS, CONTRAST, COLOR, TINT and SHARPNESS.
- **Programmable TV Sleep Timer** - Operable from the remote control, the LCD TV can be programmed for up to 120 minutes to turn off automatically.
- **V-Chip** - The V-Chip function can read the rating of a broadcast program or movie content if the program is encoded with this information. V-Chip will allow you to set a restriction level.
- **Digital Audio Jack (Coaxial)** - When a component with a built-in Dolby Digital decoder is connected, Dolby Digital sound can produce the effect of being in a movie theater or a concert hall.
- **HDMI/Component Video Jacks** - A VCR, DVD player, satellite receiver or other audio/video component can be connected to this unit.
- **On-Screen 3 Language Display** - You can select one of 3 languages, English, French or Spanish for on-screen programming.

\* Manufactured under license from Dolby Laboratories. Dolby and the double-D symbol are trademarks of Dolby Laboratories.  
 \* HDMI, the HDMI Logo, and High-Definition Multimedia Interface are trademarks or registered trademarks of HDMI Licensing LLC in the United States and other countries.

## Power source

### TO USE AC POWER

1. Connect the AC cord plug into this unit's AC INPUT jack.
2. Connect the AC cord into an AC outlet.

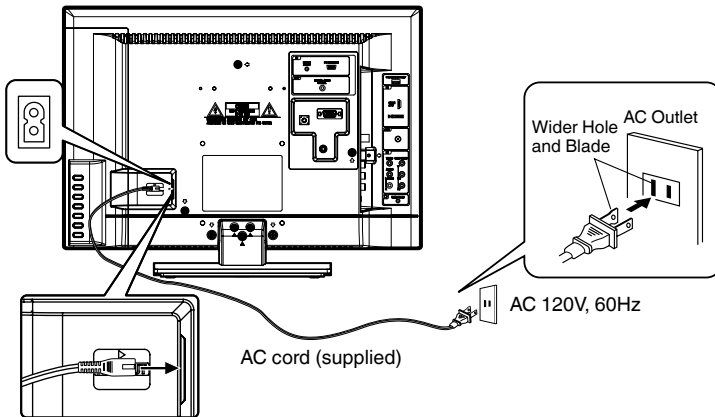

### NOTE:

- Please make sure to insert the cord securely at both the LCD TV and the wall outlet.
- The AC cord has a polarized type AC line plug. If the supplied AC cord does not match your AC outlet, contact a qualified electrician.

### WARNING:

- DO NOT CONNECT THIS UNIT TO THE POWER USING ANY DEVICE OTHER THAN THE SUPPLIED AC CORD. THIS COULD CAUSE FIRE, ELECTRICAL SHOCK, OR DAMAGE.
- DO NOT USE WITH A VOLTAGE OTHER THAN THE POWER VOLTAGE SPECIFIED. THIS COULD CAUSE FIRE, ELECTRICAL SHOCK, OR DAMAGE.

### CAUTION:

- WHEN THIS UNIT IS NOT USED FOR A LONG TIME, (E.G., AWAY ON A TRIP) IN THE INTEREST OF SAFETY, BE SURE TO UNPLUG IT FROM THE AC OUTLET.
- DO NOT PLUG/UNPLUG THE AC CORD WHEN YOUR HANDS ARE WET. THIS MAY CAUSE ELECTRICAL SHOCK.
- IF YOU NEED TO REPLACE THE SUPPLIED AC ADAPTER OR AC CORD, THE SPECIFIED ONE IS RECOMMENDED. CONTACT CUSTOMER SERVICE AT 1-800-289-0980.

# Contents

---

## Before using your unit

IMPORTANT SAFETY INSTRUCTIONS .....	3
SAFETY PRECAUTIONS .....	5
How to attach the stand .....	6
How to remove the stand .....	6
Features.....	7
Power source .....	7
Contents .....	8
Parts and functions .....	9
Remote control .....	10
Antenna connections .....	11
Cable TV connections.....	11
Connections to other equipment.....	12

## TV operation

Starting setup .....	15
TV operation .....	15
Quick guide for menu operation .....	16
Convenience functions .....	17
Memorizing channels.....	18
Checking the digital signal strength .....	19
Labeling channels.....	19
Labeling video inputs .....	19
Setting the V-Chip .....	20
Closed Caption .....	21
CC advanced .....	21
Setting the picture size.....	22

## Additional information

Reception disturbances .....	23
Troubleshooting .....	24
Specifications .....	25
limited WARRANTY .....	26



# Parts and functions

## Front

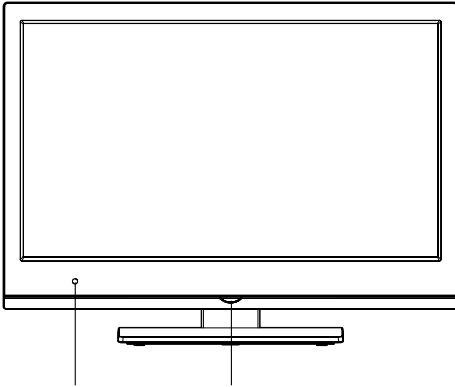

POWER indicator  
Red: Standby  
Blue: On

Remote sensor

## Right side

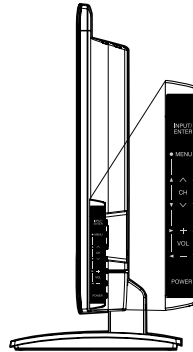

INPUT/ENTER button  
MENU button  
CH (CHANNEL)  $\wedge/\vee$  buttons  
VOL (VOLUME)  $+/-$  buttons  
POWER button

To display the menu screen.  
Press **MENU** button to display the menu screen.

**CH (CHANNEL)  $\wedge/\vee$  buttons, VOL (VOLUME)  $+/-$  buttons and INPUT/ENTER button** can be used to select the desired setting during the menu screen operations.

## Rear

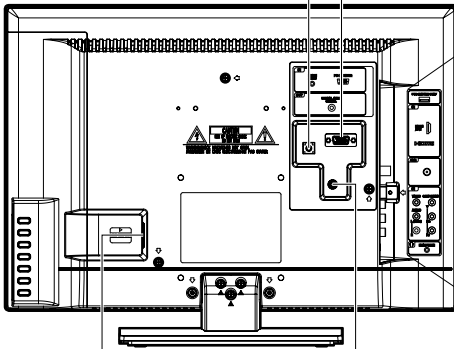

AC INPUT jack

DIGITAL AUDIO COAXIAL OUT jack

PC/DVI AUDIO IN jack  
PC MONITOR IN jack

**FOR SERVICE PERSONNEL USE ONLY**  
Do **NOT** insert **ANY** USB device into this port. Use of this port by other than Service Personnel may void this products warranty.

HDMI/DVI IN jack  
RF (ANT.) IN jack  
COMPONENT IN jacks  
VIDEO IN jacks (VIDEO/AUDIO (L(MONO)/R))  
HEADPHONE jack

# Remote control

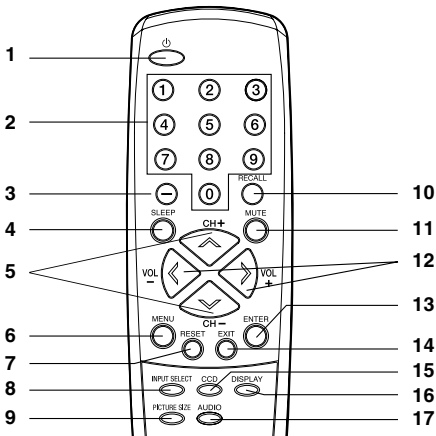

1. **⏻ (POWER) Button** - Use to turn the power on/off to the LCD TV.
2. **Direct Channel Selection Buttons (0-9)** - Allows direct access to any channel of the LCD TV.
3. **- Button** - This button is the “-” button used when selecting digital channels. Also can display the current channel number when viewing the program.
4. **SLEEP Button** - To set the LCD TV to turn off after a preset amount of time, use the **SLEEP** button on the remote control.
5. **CH (CHANNEL) + / - / CURSOR ↗ / ↘ Buttons** - Used to operate the menu functions of the LCD TV, and to change the channels of the LCD TV.

6. **MENU Button** - Use to display the On-Screen menu function.
7. **RESET Button** - Press to reset the On-Screen picture adjustments to their factory preset positions. To use this function, select “Picture” or “Audio” in the menu screen, then press this button.
8. **INPUT SELECT Button** - Use to change the external input.
9. **PICTURE SIZE Button** - Used to change the picture size.
10. **RECALL Button** - This button allows you to go back to the previous channel selected by just pressing the **RECALL** button. Press this button again to return to the channel you were watching.
11. **MUTE Button** - To turn off the sound, press this button once. The LCD TV will be silenced and the symbol “Mute” will appear on the screen. The muting feature can be released by pressing the **MUTE** button again or one of the **VOL (VOLUME) + or -** buttons.
12. **VOL (VOLUME) + / - / CURSOR ‹ / › Buttons** - Used to operate the menu functions of the LCD TV. Press the › button to increase, or the ‹ button to decrease the sound level.
13. **ENTER Button** - Use to enter or select information for On-Screen operations.
14. **EXIT Button** - Press to remove setup menu.
15. **CCD Button** - Used to display the Closed Caption menu screen.
16. **DISPLAY Button** - When you press this button, the current information will be displayed on a screen. To remove the display from the screen, press this button again.
17. **AUDIO Button** - Change soundtrack language.

Before using the remote control, batteries must first be installed.

## HOW TO INSTALL BATTERIES

1. Open the battery compartment cover.

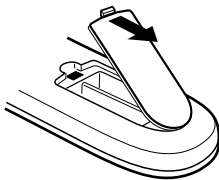

2. Install two “AAA” batteries (supplied).

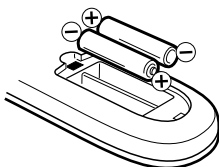

3. Replace the battery compartment cover.

Use two “AAA” size batteries. The batteries may last approximately one year depending on how much the remote control is used. For best performance, it is recommended that batteries should be replaced on a yearly basis, or when the remote operation becomes erratic. Do not mix old and new batteries or different types.

## BATTERY PRECAUTIONS

These precautions should be followed when using batteries in this device:

- Use only the size and type of batteries specified.
- Be sure to follow the correct polarity when installing the batteries as indicated in the battery compartment. Reversed batteries may cause damage to the device.
- Do not mix different types of batteries together (e.g. Alkaline and Carbon-zinc) or old batteries with fresh ones.
- If the device is not to be used for a long period of time, remove the batteries to prevent damage or injury from possible battery leakage.
- Do not try to recharge batteries not intended to be recharged; they can overheat and rupture. (Follow battery manufacturer’s directions.)

# Antenna connections

If you are using an indoor or outdoor antenna, follow the instructions below that correspond to your antenna system. If you are using a Cable TV service, see "Cable TV connections".

## Combination VHF/UHF Antenna (Single 75 ohm cable)

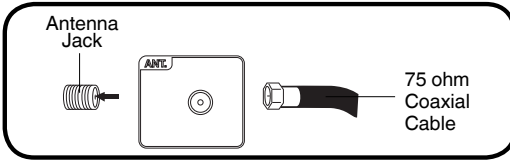

Connect the 75 ohm cable from the combination VHF/UHF antenna to the Antenna Jack.

## Cable TV connections

This TV has an extended tuning range and can tune most cable channels without using a Cable TV Converter box. Some cable companies offer "premium pay channels" where the signal is scrambled. Descrambling these signals for normal viewing requires the use of a descrambler device which is generally provided by the Cable TV company.

### For subscribers to basic Cable TV service

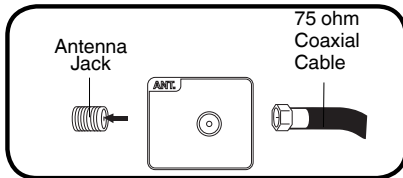

For basic Cable TV service not requiring a Converter/Descrambler box, connect the 75 ohm Coaxial Cable directly to the Antenna Jack on the back of the TV.

### For subscribers to scrambled Cable TV service

If you subscribe to a Cable TV service which requires the use of a Converter/Descrambler box, connect the incoming 75 ohm Coaxial Cable to the Converter/Descrambler box. Using another 75 ohm Coaxial Cable, connect the output jack of the Converter/Descrambler box to the Antenna Jack on the TV. Follow the connections shown below. Set the TV to the output channel of the Converter/Descrambler box (usually channel 3 or 4) and use the Converter/Descrambler box to select channels.

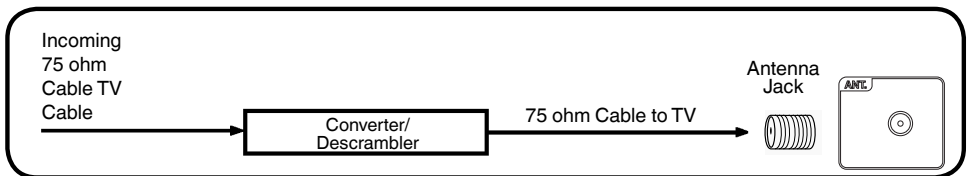

### For subscribers to unscrambled Cable TV service with scrambled premium channels

If you subscribe to a Cable TV service in which basic channels are unscrambled and premium channels require the use of a Converter/Descrambler box, you may wish to use a signal Splitter and an A/B Switch box (available from the Cable TV company or an electronics supply store). Follow the connections shown below. With the switch in the "B" position, you can directly tune any nonscrambled channels on your TV. With the switch in the "A" position, tune your TV to the output of the Converter/Descrambler box to tune scrambled channels.

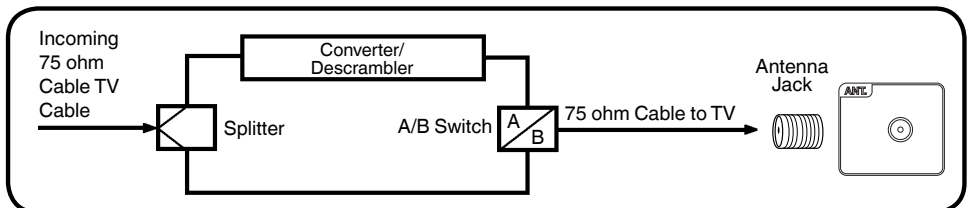

# Connections to other equipment

The exact arrangement you use to interconnect various video and audio components to this unit is dependent on the model and features of each component. Check the Owner's Manual provided with each component for the location of video and audio inputs and outputs.

## To connect the LCD TV to a VCR

Left of the unit

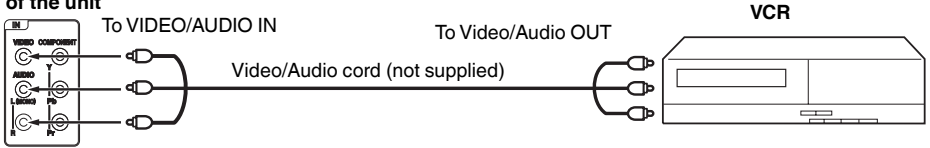

## To connect the LCD TV to a DVD player with Component Video Input

You can enjoy a high quality picture by connecting the unit's COMPONENT VIDEO OUT jacks of your DVD player with the COMPONENT VIDEO OUT cables (not supplied).

Left of the unit

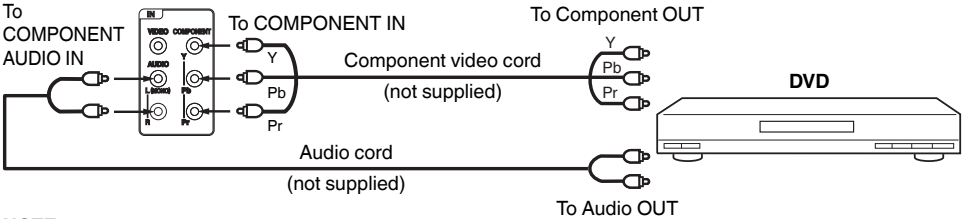

### NOTE:

- Component Video input of the unit are for use with a device which output 480i/1080i interlaced signals and 480p/720p progressive signals.

## To connect the LCD TV to a camcorder, or a TV Game

To playback from a camcorder, connect the camcorder to the unit as shown.

This unit can also be used as a display device for many video games. However, due to the wide variety of signals generated by these devices and subsequent hook-up variations required, they have not all been included in the suggested connection diagrams. You'll need to consult each component's Owner's Manual for additional information.

Left of the unit

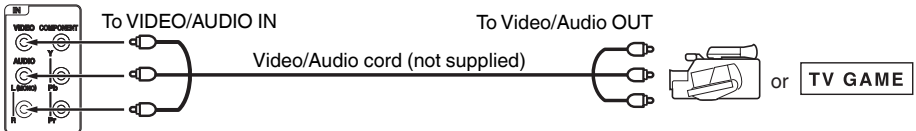

## Using an AV Amplifier with built-in digital surround

If you are using an Amplifier with built-in digital surround sound, you can enjoy various audio systems including Dolby Digital Surround audio that sounds just like the movie.

**Connect an AV amplifier with built-in Dolby Digital decoder, etc. as shown below.**

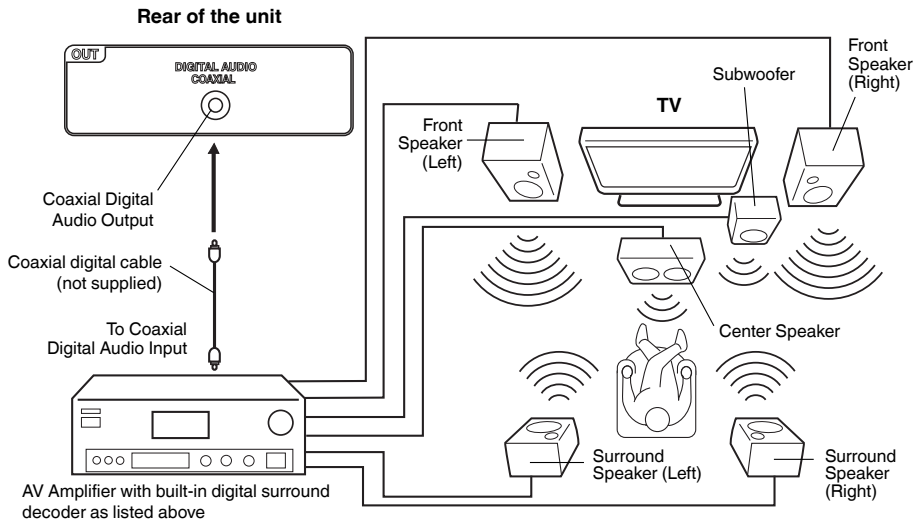

### NOTE:

- When you are viewing digital broadcast, this unit will not work in conjunction with DTS audio or MPEG audio. There will be no sound output if connected to an AV amplifier with a built-in DTS decoder or MPEG decoder.
- Digital Audio Output terminal does not output the sounds from devices connected by HDMI.

## To connect the TV to a PC (Personal Computer)

**BEFORE YOU CONNECT THIS TV TO YOUR PC, CHANGE THE ADJUSTMENT OF YOUR PC'S RESOLUTION AND REFRESH RATE (60 HZ).**

Connect one end of a (male to male) VGA cable to the video cord of the computer and the other end to the VGA connector PC MONITOR IN on the rear of the TV. Attach the connectors firmly with the screws on the plug. In case of a Multimedia computer, connect the audio cord to the audio output of your Multimedia computer and to the AUDIO IN connector of the PC/DVI AUDIO IN jack of the TV. You can also connect the PC with HDMI cable. If you use HDMI cable, you don't have to connect the audio cord. If you use DVI-to-HDMI cable, please connect audio cord as same way as VGA cable.

Press **INPUT SELECT** on the remote control to select PC mode.

Switch on the computer. The TV can operate as the computer monitor.

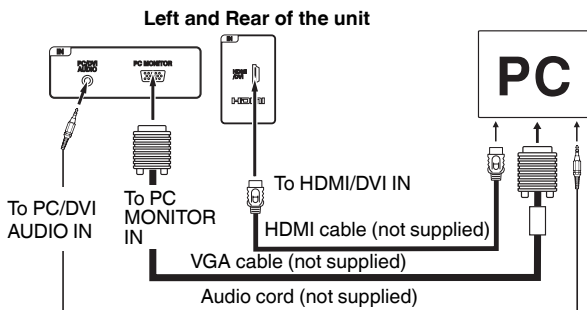

### Monitor Display modes

MODE	Resolution	Refresh rate
VGA	640x480	60/ 72/ 75 Hz
VGA	720x400	70Hz
SVGA	800x600	56/ 60/ 72/ 75 Hz
XGA	1024x768	60/ 70/ 75 Hz
WXGA	1280x768	60Hz
WXGA	1280x720	60Hz
WXGA	1360x768	60Hz

**To return to normal mode**  
Press **INPUT SELECT** again.

### NOTE:

- The on-screen displays will have a different appearance in PC mode than in TV mode.
- If there is no video signal from the PC when the unit is in PC mode, "No signal" will appear on the TV-screen.

## To connect a HDMI or a DVI device to the unit

The HDMI input receives digital audio and uncompressed video from a HDMI device or uncompressed digital video from a DVI device.

When you connect to a DVI device with a HDMI-to-DVI adapter cable, it transfers only video signal. Separate analog audio cords required.

### Left and rear of the unit

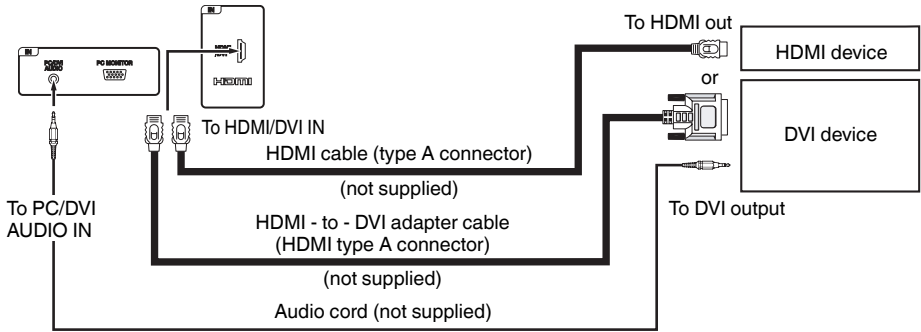

### NOTE:

- When using HDMI/DVI to connect your HDMI or DVI devices, you must select the corresponding audio input source (HDMI or DVI) on the menu screen (see page 17). Otherwise you will only see the image with no sound.

# Starting setup

The Auto Setup menu appears the first time you turn on the TV, and assists you to specify the Air/Cable setting, and program your channels automatically.

**IMPORTANT: Make sure that the antenna or cable TV system connection is made!**

- 1 To turn on the TV, touch **⏻ (POWER)** (POWER indicator on the front of the unit changes blue. It may take approx. 10 seconds for a picture to appear on screen.). The Auto Setup function begins.

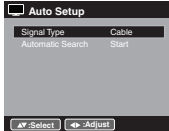

- 2 Press **⏪** or **⏩** to select "Cable" or "Air".
- 3 Press **⏴** or **⏵** to select "Automatic Search", then press **⏩** or **ENTER**.
- 4 "Auto Setup" will begin. After the Auto Setup is completed, the TV channel appears on the screen.
  - Depending on the reception condition, it may take up to 30 minutes to complete memorizing digital cable channels. Please allow the process to complete without interruption.

**NOTE:**

- If you press **EXIT** in the process of "Auto Setup", the Auto Setup stops and changes to the normal screen.
- When you make a menu selection, your changes occur immediately. You do not have to press **EXIT** to see your changes.

## TV operation

- 1 To turn on the TV, touch **⏻ (POWER)**. (POWER indicator on the front of the unit changes blue. It may take approx. 10 seconds for a picture to appear on screen.)
- 2 Adjust the volume level by pressing **VOL +** or **-**. The volume level will be indicated on the screen by green bars. As the volume level increases, so do the number of bars. If the volume decreases, the number of green bars also decreases.
- 3 Set the Signal Type option to the appropriate position (see "Air/Cable selection" on page 18).
- 4 Press the **Direct Channel Selection (0-9, -)** buttons to select the channel. (If you press only channel number, channel selection will be delayed for a few seconds.)

### TO SELECT ANALOG CHANNELS

- 1-9: Press 1-9 as needed. Example, to select channel 2, press **2**, then press **ENTER**.
- 10-99: Press the 2 digits in order. Example, to select channel 12, press **1, 2**, then press **ENTER**.
- 100-135: Press the 3 digits in order. Example, to select channel 120, press **1, 2, 0**, then press **ENTER**.

### TO SELECT DIGITAL CHANNELS

- Press the first 1-3 digits, then press the **-** button, followed by the remaining number. Example, to select channel 15-1, press **1, 5, -, 1**, then press **ENTER**.
- If a channel is selected with only audio content, "Audio only" will be displayed on the screen.
  - If a channel is selected with a weak digital signal, "Digital channel signal strength is low" will be displayed on the screen. The same program may be available on either an analog channel or a digital channel. You may choose to watch either format.
  - If a channel is selected to which you have not subscribed, "Digital channel is encrypted" will be displayed on the screen.

### VHF/UHF/CABLE CHANNELS

Air	Cable
VHF 2-13	VHF 2-13
UHF 14-69	STD/HRC/IRC 14-36 (A) (W) 37-59 (AA) (WWW) 60-85 (AAA) (ZZZ) 86-94 (86) (94) 95-99 (A-5) (A-1) 100-135 (100) (135) 01 (4A)

**NOTE:**

- If a channel with no broadcast is selected, the sound will automatically be muted.
- It may take a few seconds for a digital channel picture to appear on screen after being selected.

### To select the video input source

To view a signal from another device connected to your LCD TV, such as a VCR player, press **INPUT SELECT**, then press **⏴** or **⏵** or corresponding **Number buttons (0-4)**, then press **ENTER**. You can select TV, Video, Component, HDMI or PC depending on which input jacks you used to connect your devices.

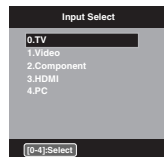

### CH +/-

Press and release **CH + / -**. The channel automatically stops at the next channel set into memory.

For proper operation, before selecting channels, they should be set into the memory. See "Memorizing

## DISPLAY

Press **DISPLAY** to display the current information on the screen.

When the TV receives a digital signal, the digital information will appear.

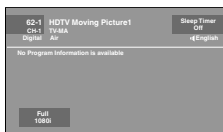

- Channel number
- Channel label (if preset)
- V-Chip rating
- Sleep timer
- Program guide
- Resolution
- Station name
- Broadcast program name
- Signal type
- Audio language
- Picture size

When the TV receives an analog signal, the analog information will appear.



- Channel number
- Channel label (if preset)
- V-Chip rating
- Sleep timer
- Audio information (Stereo, SAP or Mono)
- Signal type
- Picture size
- Resolution

Press **DISPLAY** again to clear the call display.

### NOTE:

- After a few seconds, DISPLAY screen will return to normal TV-operation automatically.

## RECALL

This button allows you to go back to the last channel selected by pressing **RECALL**. Press **RECALL** again to return to the last channel you were watching.

## MUTE

Press **MUTE** to switch off the sound. The TV's sound will be silenced and "Mute" will appear on the screen. The sound can be switched back on by pressing this button again or the **VOL +** or **-**.

## SLEEP

To set the TV to turn off after a preset amount of time, press **SLEEP** on the remote control. The clock will count up 10 minutes for each press of the **SLEEP** button (Off, 0h 10m, 0h 20m, ..., 2h 0m). After the sleep time is programmed, the display will appear briefly every ten minutes to remind you that the sleep timer is operating. To confirm the sleep timer setting, press **SLEEP** and the remaining time will be displayed for a few seconds. To cancel the sleep timer, press **SLEEP** repeatedly until the display turns to Off.

# Quick guide for menu operation

Call menu and for example: Select Language.

- 1 Press **INPUT SELECT** to select TV mode.
- 2 Press **MENU**. The TV menu screen will appear.



- 3 Press **▲** or **▼** to select "Setup", then press **▶** or **ENTER**.
- 4 Press **▲** or **▼** to select "Language", then press **◀** or **▶** to select the desired language.  
...on the following pages the menu can be called in the same way as here.
- 5 Press **EXIT** to return to the normal screen.

### NOTE:

- If no buttons are pressed for more than about 60 seconds, the menu screen will return to normal operation automatically.



# Convenience functions

You can change the default settings by pressing the **MENU** button on your remote, then select the one of the icons at the left of the menu - follow the On-Screen prompts to set your preferences.

Icon	Selected Items		Setup hint	
Picture	Picture Preference	Sports	Bright and dynamic picture (factory-set)	
		Standard	Standard picture quality (factory-set)	
		Movie	Movie-like picture setting (factory-set)	
		Memory	Your personal preferences (set by you; see "Picture Setting")	
	Picture Setting	Brightness / Contrast / Sharpness / Color / Tint		You can adjust the picture quality to your preference.
		Color Temperature		Bluish (Cool) / Neutral (Standard) / Reddish (Warm)
		Backlight		The Backlight feature adjusts the screen brightness for improved picture clarity.
	DBC	On / Off		Use this feature to change the Black level automatically according to the brightness of an image. The Black level will become dark in a dark scene.
	Picture Size		See page 22.	
	Film Mode	On/Off		A smoother motion may be obtained by setting the Film Mode to "On" when you view a DVD from the DVD player connected with the component or HDMI input (480i only).
	PC Setting	Hor Position / Ver Position		To adjust the horizontal / vertical position of the image on the PC Monitor screen. Each video standard will require a different value for this setting.
		Clock		To minimize any vertical bars or stripes visible on the screen background.
		Phase		This must be adjusted after the frequency has been set optimize picture quality.
Auto Adjust		To adjust the all PC settings automatically.		
DNR	On/Off		DNR (Digital Noise Reduction) can reduce the roughness of the picture.	
Audio	Equalizer Mode	Standard/Music/Movie/News/Memory/Flat		You can adjust the Equalizer Mode to your preference.
	Audio Setting	Bass/Treble/Balance		You can adjust the sound quality to your preference.
		Equalizer Setting		100Hz/250Hz/500Hz/1kHz/2kHz/4kHz/10kHz
	MTS	Stereo / SAP / Mono		The multi-channel TV sound (MTS) feature provides high-fidelity stereo sound. MTS also can transmit a second audio program (SAP) containing a second language or other audio information. When the TV receives a stereo or SAP broadcast, the word "Stereo" or "SAP" displays on-screen every time you press <b>DISPLAY</b> .
	Surround	On/Off		The dynamic presence and sound created offers a thoroughly enjoyable listening experience.
	Auto Volume	On/Off		Volume level can be adjusted automatically by the motion of picture.
	Audio Language		When two or more audio languages are included in a digital signal, you can select one of the audio languages. (This function is available only for digital broadcast.)	
	HDMI Audio	HDMI		When you connect the HDMI device to the TV, select this setting.
		DVI		When you connect the DVI device to the TV with analog audio cords, select this setting.
	Channel	Add / Delete		See page 18.
DTV Signal		See page 19.		
Auto Ch Memory		See page 18.		
Ch Label		See page 19.		
Lock			See page 20.	
Setup	Closed Caption		See page 21.	
	Language		You can choose from three different languages (English, Français (French) and Español (Spanish)) for the on-screen displays. Select the language you prefer first, then proceed with the other menu options.	
	Video Label		See page 19.	
	On Timer	Off / 0h30m / 1h00m / 1h30m / 2h00m / 3h00m . . . 12h00m		You can set the On Timer to automatically turn on the TV. To cancel the On Timer select "Off".
	Auto Shut Off*	On/Off		If the Auto Shut Off feature is On, a station being viewed stops broadcasting and the TV is not operated, the TV will automatically shut itself off after 15 minutes.
	Power On/Off Sound	On/Off		When you turn on/off the TV, sound will output from TV.
	Power On LED	On/Off		When you turn on the TV, Power indicator on the front of the TV will light.
	PC Standby	On/Off		In PC mode, if no signal is received and no operation performed for 1 minute, the TV will turn to standby mode automatically (LED light will flash red). When an input signal is received or an operation performed on the PC, the TV will return to the on mode.
	Reset			The Reset function returns your Picture/Audio settings to the factory settings. "Picture Size", "MTS", "Audio Language" and "HDMI Audio" cannot be reset by this function.

**NOTE:**

\* If there is no input signal in the PC mode, after 1 minute Auto Shut Off will be activated.  
 PC Standby setting is precedence when in the PC mode.

# Memorizing channels

This TV is equipped with a channel memory feature which allows channels to skip up or down to the next channel set into memory, skipping over unwanted channels. Before selecting channels, they must be programmed into the TV's memory. To use this TV with an antenna, set the Signal Type option to the Air mode. When shipped from the factory, this menu option is in the Cable mode.

## Air/Cable selection

- 1 Select "Channel", then press **➤** or **ENTER**.
- 2 Press **▲** or **▼** to select "Auto Ch Memory", then press **➤** or **ENTER**.
- 3 Press **▲** or **▼** to select "Signal Type".
- 4 Press **◀** or **▶** to select "Air" or "Cable".

Air - VHF/UHF channels  
Cable - CABLE TV channels

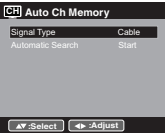

## CABLE CHART

The chart below is typical of many cable system channel allocations.

Number on this TV	Corresponding CABLE channel	14	15	16	17	18	19	20	21	22
A	B	C	D	E	F	G	H	I	J	K
23	24	25	26	27	28	29	30	31	32	33
K	L	M	N	O	P	Q	R	S	T	U
41	42	43	44	45	46	47	48	49	50	51
EE	FF	GG	HH	II	JJ	KK	LL	MM	NN	OO
59	60	61	62	63	64	65	66	67	68	69
WW	AA	BBB	CCC	DDD	EEE	FFF	GGG	HHH	III	JJJ
77	78	79	80	81	82	83	84	85	86	87
RRR	SSS	TTT	UUU	VVV	WWW	XXX	YYY	ZZZ	88	89
95	96	97	98	99	100	101	102	103	104	105
A-5	A-4	A-3	A-2	A-1	100	101	102	103	104	105
113	114	115	116	117	118	119	120	121	122	123
113	114	115	116	117	118	119	120	121	122	123
131	132	133	134	135						
131	132	133	134	135						

## NOTE:

- It may take a few seconds for a digital channel picture to appear on screen after being selected.

## Automatic Search

- 1 Select "Channel", then press **➤** or **ENTER**.
- 2 Press **▲** or **▼** to select "Auto Ch Memory", then press **➤** or **ENTER**.
- 3 Press **▲** or **▼** to select "Automatic Search", then press **➤** or **ENTER**.



- 4 The TV will begin memorizing all the channels available in your area.
  - It may take from 15 minutes to 30 minutes to complete memorizing digital cable channels. Depending on the reception condition, a bar display may not advance for several minutes, please be patient.

## NOTE:

- Memorizing channels is best accomplished during evening "PRIMETIME" hours, as more stations are broadcasting digital signals. Memorizing channels can only be accomplished while a station is broadcasting a digital signal to set that channel into memory.
- If you are unsure of the digital channels available in your area, you may visit [www.antennaweb.org](http://www.antennaweb.org) to receive a list based on your address or zip code. Should you require further assistance you may call our toll-free customer service line at 1-800-289-0980.
- New digital channels may be added to your area periodically, it is recommended to perform the "Automatic Search" procedure regularly.

## Adding Channel

If you find a new digital channel unregistered, you can add the new channel into the channel memory.

- 1 Tune in the new channel.
- 2 Select "Channel", then press **➤** or **ENTER**.
- 3 Press **▲** or **▼** to select "Add/Delete", then press **➤** or **ENTER**.



- 4 Press **▲** or **▼** to select "Adding Channel", then press **➤** or **ENTER**. The new channel will be added into the channel memory.

## Add/Delete channel

You can select the channel that you want to skip.

- 1 Select "Channel", then press **➤** or **ENTER**.
- 2 Press **▲** or **▼** to select "Add/Delete", then press **➤** or **ENTER**.
- 3 Press **▲** or **▼** to select "Add/Delete", then press **➤** or **ENTER**.
- 4 Press **▲** or **▼** to select the channel that you want to skip.

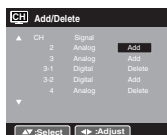

- 5 Press **◀** or **▶** to select "Add" or "Delete", whichever function you want to perform.
- 6 Repeat steps 4 - 5 for other channels you want to add or delete.

## Clear All

All channels are deleted from the channel memory.

- 1 Select "Channel", then press  $\triangleright$  or **ENTER**.
- 2 Press  $\wedge$  or  $\vee$  to select "Add/Delete", then press  $\triangleright$  or **ENTER**.
- 3 Press  $\wedge$  or  $\vee$  to select "Clear All", then press  $\triangleright$  or **ENTER**.

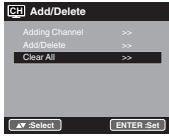

## Checking the digital signal strength

This TV will allow you to view the digital signal meter for digital channels.

- 1 Select "Channel", then press  $\triangleright$  or **ENTER**.
- 2 Press  $\wedge$  or  $\vee$  to select "DTV Signal".
- 3 Press  $\triangleright$  or **ENTER** to check the digital signal strength. The Digital signal strength screen will appear. If necessary, adjust the direction of the antenna to obtain the maximum signal strength.

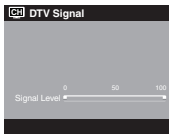

### NOTE:

- Signal meter feature is not available for analog channels.
- After 240 seconds, DTV Signal screen will return to normal TV-operation automatically.

## Labeling channels

Channel label appear with the channel number display each time you turn on the TV, select a channel, or press **DISPLAY**. You can choose any four characters to identify a channel.

### To create channel labels

- 1 Select "Channel", then press  $\triangleright$  or **ENTER**.
- 2 Press  $\wedge$  or  $\vee$  to select "Ch Label", then press  $\triangleright$  or **ENTER**. The Ch Label menu will appear.
- 3 Press  $\langle$  or  $\triangleright$  to select a channel you want to label, then press  $\vee$ .

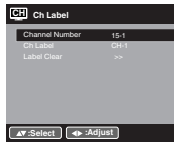

- 4 Press  $\langle$  or  $\triangleright$  repeatedly until the character you want appears in the first space.



The characters rotation as follows:

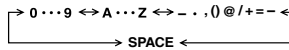

If the character which you desire appears, press **ENTER**.

Repeat this step to enter the rest of the characters. If you would like a blank space in the label name, you must choose the empty space from the list of characters.

- 5 Repeat steps 3-4 for other channel. You can assign a label to each channel.
- 6 When you finish inputting the label name, press **EXIT** to return to the normal screen.

### To clear a Ch Label

After step 3 above, press  $\wedge$  or  $\vee$  to select "Label Clear", then press  $\triangleright$  or **ENTER**.

### NOTE:

- The channel labels will be reset after "Automatic Search" on page 18.

## Labeling video inputs

The Video Label feature allows you to label each input source for your TV.

- 1 Select "Setup", then press  $\triangleright$  or **ENTER**.
- 2 Press  $\wedge$  or  $\vee$  to select "Video Label", then press  $\triangleright$  or **ENTER**.
- 3 Press  $\wedge$  or  $\vee$  to select an input which you want to label.
- 4 Press  $\langle$  or  $\triangleright$  to select the desired label for that input source.

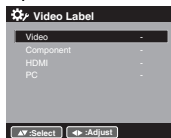

- / VCR / DVD / STB / Cable / Satellite / Receiver / Game / Camcorder / PC / DVI PC / Blu-ray

# Setting the V-Chip

An age limitation can be set to restrict children from viewing or hearing violent scenes or pictures that you may choose to exclude. The restriction applies to "TV Rating" and "Movie Rating" if this data is transmitted. You may set this restriction separately. To use the V-Chip function, you must register a password.

## To register a password

- 1 Select "Lock", then press  $\triangleright$  or **ENTER**.
- 2 Select and enter your password (4 digits) using **Number buttons (0-9)**, then press **ENTER**.



"\*" appears instead of the number.

- 3 Enter the same password again to confirm, then press **ENTER**.  
The password is now registered.

## NOTE:

- If you forget the password, contact Customer Service at 1-800-289-0980 for assistance. Your original remote control will be required.
- To avoid forgetting the password, write it down and keep in a safe place.

## To set the V-Chip

- 1 Select "Lock" menu, then press  $\triangleright$  or **ENTER**.
- 2 Use **Number buttons (0-9)** to enter your password, then press **ENTER**. The Lock menu will appear.
- 3 Press  $\langle$  or  $\triangleright$  to set "V-Chip" to "On".
- 4 Press  $\wedge$  or  $\vee$  to select "V-Chip Set", then press  $\triangleright$  or **ENTER**.  
The V-Chip Set menu will appear.
- 5 Press  $\wedge$  or  $\vee$  to select which rating will be used, then press  $\triangleright$  or **ENTER**. Each rating below will appear.

## TV Rating

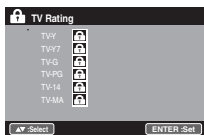

You can set the rating using age level and genre.

## Age:

- TV-Y** : All children
- TV-Y7** : 7 years old and above
- TV-G** : General audience
- TV-PG** : Parental guidance
- TV-14** : 14 years old and above
- TV-MA** : 17 years old and above

When you select TV-Y7, TV-PG, TV-14 or TV-MA, press **DISPLAY** to explain the rating.

## Genre:

- D** : Dialogue
- L** : Language
- S** : Sex
- V** : Violence
- FV** : Fantasy Violence

## Movie Rating

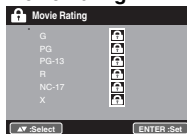

- G** : All ages
- PG** : Parental guidance
- PG-13** : Parental guidance less than 13 years old
- R** : Under 17 years old parental guidance suggested
- NC-17** : 17 years old and above
- X** : Adult only

- 6 Press  $\wedge$ / $\vee$  to select the desired rating, then press **ENTER**.
- 7 Press **EXIT** to return to the normal screen.  
V-Chip function is activated now.

## To use the TV after the TV is protected.

When a program is received that is blocked by the V-Chip, press **MUTE**, then enter your password. The protection will be temporarily overridden. If the TV is turned off or the channel is changed, the V-Chip restriction will be reactivated.

## NOTE:

- The V-Chip function is activated only on programs and input sources that include a rating signal.

## To change the password

- 1 Select "Lock", then press  $\triangleright$  or **ENTER**.
- 2 Use **Number buttons (0-9)** to enter your password, then press **ENTER**. The Lock menu will appear.
- 3 Press  $\wedge$  or  $\vee$  to select "Change Password", then press  $\triangleright$  or **ENTER**.  
The Change Password screen will appear.
- 4 Enter a new password using **Number buttons (0-9)**, then press **ENTER**.
- 5 Enter the same password again to confirm, then press **ENTER**.  
The password is now registered.

## Downloading the additional V-Chip rating system

As a supplement to the standard V-Chip rating system, your television will be able to download an additional rating system, if such a system becomes available in the future.

## To download the additional V-Chip rating system (when available)

- 1 Select "Lock", then press  $\triangleright$  or **ENTER**.
- 2 Use **Number buttons (0-9)** to enter your password, then press **ENTER**. The Lock menu will appear.

- 3 Press  $\langle$  or  $\rangle$  to set "V-Chip" to "On".
- 4 Press  $\wedge$  or  $\vee$  to select "V-Chip Set (DTV)", then press  $\rangle$  or **ENTER**.
- 5 If the TV is not storing the additional rating system, the TV will begin downloading it, which may take some time to be completed.
- 6 Set your preferred content rating limits for the additional rating system.
- 7 You also need "Update" procedure to update rating information.

**NOTE:**

- You can only download the additional V-Chip rating system when your TV is receiving a digital signal.
- When you download the additional rating system, it may take some time for the download to occur.
- The V-Chip rating information and system are not determined or controlled by the TV.
- The standard V-Chip rating system is available whether your TV is receiving a digital signal or not, and will block both analog and digital programs. To set the restriction level using the standard V-Chip rating system, select V-Chip Set in step 4.
- The downloadable V-Chip rating system is an evolving technology, and availability, content, and format may vary.
- You cannot select this feature if the TV is not receiving a digital signal for the current station.

**To clear the all V-Chip settings**

- 1 Select "Lock", then press  $\rangle$  or **ENTER**.
- 2 Use **Number buttons (0-9)** to enter your password, then press **ENTER**. The Lock menu will appear.
- 3 Press  $\wedge$  or  $\vee$  to select "V-Chip Clear", then press  $\rangle$  or **ENTER**. The V-Chip Clear screen will appear.
- 4 Use **Number buttons (0-9)** to enter your password, then press **ENTER**. All of your settings return to the factory settings.

## Closed Caption

**WHAT IS CLOSED CAPTIONING?**

This television has the capability to decode and display Closed Captioned television programs. Closed Captioning will display text on the screen for hearing impaired viewers or it will translate and display text in another language.

**Captions:** This Closed Caption Mode will display text on the screen in English or another language. Generally, Closed Captions in English are transmitted on C1 and Closed Captions in other languages are transmitted on C2.

**Text:** The Text Closed Caption Mode will usually fill 1/2 of the screen with a programming schedule or other information.

- 1 Select "Setup", then press  $\rangle$  or **ENTER**.
- 2 Press  $\wedge$  or  $\vee$  to select "Closed Caption", then press  $\rangle$  or **ENTER**. The Closed Caption menu will appear.

- 3 Press  $\langle$  or  $\rangle$  to set "CC Setting" to "On".  
**On:** Captions will be displayed on the screen.  
**Off:** Captions will not be displayed on the screen.
- 4 Press  $\wedge$  or  $\vee$  to select "Analog Caption" or "Digital Caption".

When you select "Analog Caption", you can choose from C1, C2, C3, C4, T1, T2, T3 and T4.

When you select "Digital Caption", you can choose from CS1, CS2, CS3, CS4, CS5 and CS6.

- 5 Press  $\langle$  or  $\rangle$  to select the desired Closed Caption mode for both Digital and Analog Caption.
- 6 Press  $\wedge$  or  $\vee$  to select "CC Priority", then press  $\langle$  or  $\rangle$  to select "Digital CC" or "Analog CC".

**NOTE:**

- Depending on the broadcast signal, some Analog Captions will function with a Digital broadcast signal. This step prevent that two kind of captions are overlapping.

**NOTE:**

- If the program or video you selected is not closed-captioned, no captions will display on-screen.
- If text is not available in your viewing area, a black rectangle may appear on-screen. If this happens, set the CC Setting to "Off".
- When selecting Closed Captions, the captioning will be delayed approx. 10 seconds.
- If no caption signal is received, no captions will appear, but the television will remain in the Caption Mode.
- Misspellings or unusual characters may occasionally appear during Closed Captioning. This is normal with Closed Captioning, especially with live programs. This is because during live programs, captions are also entered live. These transmissions do not allow time for editing.
- When Captions are being displayed, on-screen displays, such as volume and mute may be seen but may interfere with Closed Captions.
- Some cable systems and copy protection systems may interfere with the Closed Captioned signal.
- If using an indoor antenna or if TV reception is very poor, the Closed Caption Decoder may not appear or may appear with strange characters or misspelled words. In this case, adjust the antenna for better reception or use an outdoor antenna.
- Closed Caption menu also can be displayed by pressing **CCD** on the remote control.

## CC advanced

**When you have selected Custom as the display method, you can adjust the various setting listed below as follows:**

This feature is designed to customize Digital Captions only.

- 1 Select "Setup", then press  $\rangle$  or **ENTER**.
- 2 Press  $\wedge$  or  $\vee$  to select "Closed Caption", then press  $\rangle$  or **ENTER**. The Closed Caption menu will appear.
- 3 Press  $\langle$  or  $\rangle$  to set "CC Setting" to "On".
- 4 Press  $\wedge$  or  $\vee$  to select "Digital CC Preset", then press  $\langle$  or  $\rangle$  to select "Custom".

- 5 Press  $\blacktriangle$  or  $\blacktriangledown$  to select “CC Advanced”, then press  $\blacktriangleright$  or **ENTER**. The CC Advanced menu will appear.
- 6 Press  $\blacktriangle$  or  $\blacktriangledown$  to select the desired item, then press  $\blacktriangleleft$  or  $\blacktriangleright$  to change the setting.

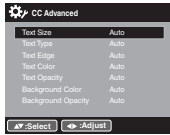

You can select from among the following items and parameters.

- Text Size:** Auto, Small, Standard, Large
- Text Type:** Auto, Style1, Style2, Style3, Style4, Style5, Style6, Style7
- Text Edge:** Auto, None, Raised, Depressed, Uniform, Left Shadow, Right Shadow
- Text Color:** Auto, Black, White, Red, Green, Blue, Yellow, Magenta, Cyan
- Text Opacity:** Auto, Solid, Transparent, Translucent, Flashing
- Background Color:** Auto, Black, White, Red, Green, Blue, Yellow, Magenta, Cyan
- Background Opacity:** Auto, Solid, Transparent, Translucent, Flashing

**NOTE:**

- You cannot set both “Text Color” and “Background Color” as a same color.
- You cannot set both “Text Opacity” and “Background Opacity” to “Transparent”.

## Setting the picture size

You can view 480i and 480p format programs in a variety of picture sizes— **Natural**, **Cinema Wide1**, **Cinema Wide2**, **Cinema Wide3**, **Full** and **Native**.

### Selecting the picture size

- 1 Select “Picture”, then press  $\blacktriangleright$  or **ENTER**.
- 2 Press  $\blacktriangle$  or  $\blacktriangledown$  to select “Picture Size”, then press  $\blacktriangleright$  or **ENTER** to display Picture Size menu. Press  $\blacktriangle$  or  $\blacktriangledown$  or corresponding **Number buttons (0-4)** to select the desired picture size, as described below.



**NOTE:**

- Selectable picture sizes may vary depending on the input source or broadcast signal.
- Picture Size menu also can be displayed by pressing **PICTURE SIZE** on the remote control.

### Natural

In some cases, this image will display the size of standard 4:3 with a black side bar.

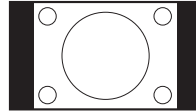

### Cinema Wide1 (for 4:3 format programs)

To fill the screen, the right and left edges are extended, however; the center of the picture remains near its former ratio. The top and bottom edges of the picture may be hidden.

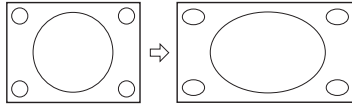

### Cinema Wide2 (for letter box programs)

The entire picture is uniformly enlarged—it is stretched the same amount both wider and taller (retains its original proportion).

The top and bottom edges of the picture may be hidden.

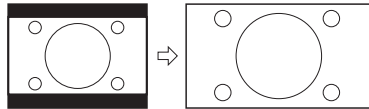

### Cinema Wide3 (for letter box programs with subtitles)

To fill the width of the screen, it is extended horizontally. However; it is only slightly extended at the top and the bottom.

The top and bottom edges of the picture may be hidden.

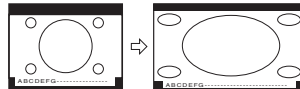

### Full (for 16:9 source programs)

Full will display the picture at the maximum size.

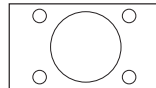

### Native (for PC mode only)

Detects the resolution of the signal of the image and it will be shown on the screen with same amount of pixels.

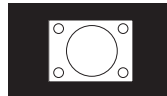

**NOTE:**

- Some High Definition and/or Digital broadcasts may not allow you to change the picture size.
- In HDMI or COMPONENT mode with a scanning rate of 720p, 1080i or 1080p (HDMI only) only the Cinema Wide2 and Full picture size feature are available.
- In PC mode, only the Natural, Full and Native picture size features are available. In PC mode (WXGA), only the Full and Native picture size features are available.

# Reception disturbances

Most types of television interference can be remedied by adjusting the height and position of the VHF/ UHF antenna. Outdoor antennas are recommended for best results. The most common types of television interference are shown below. If one of these symptoms appear when the TV is connected to a Cable TV system, the disturbance may be caused by the local Cable TV company broadcast.

## IGNITION

Black spots or horizontal streaks may appear, the picture may flutter or drift. Usually caused by interference from automobile ignition systems, neon lamps or AC powered tools and appliances such as drills or hair dryers.



## GHOSTS

Ghosts are caused by the television signal following two paths. One is the direct path and the other is reflected by tall buildings, hills or other large objects. Changing the direction or position of the antenna may improve the reception.



## SNOW

If the TV is located far from the TV station, in a fringe reception area where the signal is weak, small dots may appear in the picture. If the signal is extremely weak, the installation of a larger external antenna may be necessary.



## RADIO FREQUENCY INTERFERENCE (RFI)

Caused by two-way radios, this type of interference produces moving ripples or diagonal streaks in the picture. Some cases may cause a loss of contrast in the picture. Changing the direction and position of the antenna or installing an RFI filter may improve the picture.



## PICTURE SIZE VARIATION

A slight picture size variation is normal when you adjust the CONTRAST or BRIGHTNESS settings.



## CARE AND MAINTENANCE

To prevent fire or shock hazard, disconnect the TV from the power source before cleaning. The finish on the cabinet may be cleaned with mild soap and a soft, damp cloth and cared for as other furniture. Use caution when cleaning or wiping the plastic parts.

# Troubleshooting

Use the following checklist for troubleshooting if you have problems with your LCD TV. Consult your local dealer or service outlet if problems persist. Be sure all connections are properly made when using with other units.

SYMPTOMS	POSSIBLE SOLUTIONS
TV does not operate.	<ul style="list-style-type: none"> <li>• Make sure the power cord is plugged in.</li> <li>• Try another AC outlet.</li> <li>• Power is off, check fuse or circuit breaker.</li> <li>• Unplug unit for an hour, then plug it back in.</li> </ul>
Poor sound or no sound.	<ul style="list-style-type: none"> <li>• Station or Cable TV experiencing problems, tune to another station.</li> <li>• Check sound adjustments (Volume or Mute).</li> <li>• Check for sources of possible interference.</li> </ul>
Poor picture or no picture.	<ul style="list-style-type: none"> <li>• Station or Cable TV experiencing problems, tune to another station.</li> <li>• Make sure channels are set into memory.</li> <li>• Check antenna or Cable TV connections, adjust antenna.</li> <li>• Check for sources of possible interference.</li> <li>• Check picture control adjustments.</li> </ul>
Poor reception on some channels.	<ul style="list-style-type: none"> <li>• Station or Cable TV experiencing problems, tune to another station.</li> <li>• Make sure channels are set into memory.</li> <li>• Station is weak, adjust antenna to receive desired station.</li> <li>• Check for sources of possible interference.</li> </ul>
Poor color or no color.	<ul style="list-style-type: none"> <li>• Station or Cable TV experiencing problems, tune to another station.</li> <li>• Make sure channels are set into memory.</li> <li>• Check picture control adjustments.</li> <li>• Check antenna or Cable TV connections, adjust antenna.</li> <li>• Check for sources of possible interference.</li> </ul>
Picture wobbles or drifts.	<ul style="list-style-type: none"> <li>• Station or Cable TV experiencing problems, tune to another station.</li> <li>• Make sure channels are set into memory.</li> <li>• Cable TV company is scrambling signal.</li> <li>• Adjust antenna.</li> </ul>

SYMPTOMS	POSSIBLE SOLUTIONS
Digital broadcasting screen problem.	<ul style="list-style-type: none"> <li>• Check digital signal strength.</li> </ul>
No CATV reception.	<ul style="list-style-type: none"> <li>• Check all Cable TV connections.</li> <li>• Set Signal Type menu option to the Cable mode.</li> <li>• Station or Cable TV system problems, try another station.</li> </ul>
Horizontal or diagonal bars on screen.	<ul style="list-style-type: none"> <li>• Check antenna connections, adjust or re-direct antenna.</li> <li>• Check for sources of possible interference.</li> </ul>
No reception above channel 13.	<ul style="list-style-type: none"> <li>• Make sure Signal Type option is in the appropriate mode.</li> <li>• If using antenna, check UHF antenna connections.</li> </ul>
No Remote operation.	<ul style="list-style-type: none"> <li>• Batteries are weak, dead or inserted incorrectly.</li> <li>• Remote is out of range, move closer to TV (within 15 feet).</li> <li>• Make sure Remote is aimed at sensor.</li> <li>• Confirm there are no obstructions between the Remote and the TV.</li> <li>• Make sure the power cord is plugged in.</li> </ul>
TV shuts off.	<ul style="list-style-type: none"> <li>• Sleep Timer is set.</li> <li>• Power interrupted.</li> </ul>
Closed - Caption is not activated.	<ul style="list-style-type: none"> <li>• TV station experiencing problems or program tuned is not closed captioned. Try another channel.</li> <li>• Check Cable TV connection or VHF/UHF antenna, reposition or rotate antenna.</li> <li>• Set closed caption decoder in the menu.</li> </ul>
TV is not shown in your language.	<ul style="list-style-type: none"> <li>• Select proper language in the menu options.</li> </ul>

## BLOCK NOISE / PICTURE FREEZE

Block noise or picture freeze may appear on the screen caused by weak signals, interference from automobile ignition systems, neon lamps or AC powered tools and appliances such as drills or hair dryers.



FOR CUSTOMER SERVICE, ADDITIONAL SET-UP AND OPERATING ASSISTANCE, OR TO ORDER ACCESSORIES PLEASE CALL:

**1-800-289-0980**

**WHEN CALLING CUSTOMER SERVICE – PLEASE HAVE YOUR MODEL NUMBER READY**

OR WRITE TO:  
**ORION SALES, INC.**  
 3471 N. UNION DR.  
 OLNEY, ILLINOIS 62450

FOR INFORMATION ON OUR OTHER PRODUCTS, OR TO ORDER ACCESSORIES ONLINE, PLEASE VISIT OUR WEBSITE AT  
[www.orionsalesinc.com](http://www.orionsalesinc.com)



## GENERAL

Power supply:	AC 120V 60Hz
Power consumption:	Operation: 24W Stand by: 0.3W
Weight:	2.6 kg (5.7 lbs)
Dimensions:	Width: 450 mm (17-11/16 inches) Height: 337.5 mm (13-5/16 inches) Depth: 143 mm (5-5/8 inches)
Operating temperature:	5°C - 40°C
Operating humidity:	Less than 80% RH
Type:	47.01 cm (19" class/18.5" diagonal)
Display method:	Transmission TFT color LCD panel
Number of Pixels:	1366 (H) × 768 (V)
Broadcasting system:	US system M ATSC standard (8VSB), QAM
Receiving channels:	VHF 2-13 UHF 14-69 CATV 14-36 (A)-(W) 37-59 (AA)-(WW) 60-85 (AAA)-(ZZZ) 86-94 (86)-(94) 95-99 (A-5)-(A-1) 100-135 (100)-(135) 01 (4A)
Tuner type:	Frequency synthesized
Inputs:	Video: (RCA) 1 V (p-p), 75 ohms Audio: (RCA) -8 dBm/50k ohms Component video: (Y) 1 V (p-p), 75 ohms (Pb)/(Pr) 0.7 V (p-p), 75 ohms HDMI: HDMI compliant (type A connector) HDCP compliant E-EDID compliant Suggested scan rates: 480p, 480i, 720p, 1080i, 1080p HDMI Audio: 2-channel PCM 32/44.1/48 kHz sampling frequency 16/20/24 bits per sample PC Monitor: Mini-Dsub 15pin × 1 Antenna: VHF/UHF In 75 ohms coaxial
Output:	Digital audio out: 0.5 V (p-p), 75 ohms terminated
Speaker:	25.4 mm × 68.6 mm (1 inch × 2-11/16 inches), 8 ohms × 2
Audio output power:	2.0W + 2.0W
<b>ACCESSORIES</b>	Remote control Batteries (AAA) × 2 AC Cord Stand Screws × 2

**Designs and specifications are subject to change without notice.**

# **SANSUI®** *limited* **WARRANTY**

## 19" WIDE LCD TELEVISION

ORION warrants this product to be free from manufacturing defects in material and workmanship under normal use and conditions for a period of 1 year from date of original purchase in the United States.

Should service be necessary under this warranty for any reason due to a manufacturing defect or malfunction during the first 12 months from date of original purchase, ORION will provide carry-in service only by an ORION authorized Independent Service Center at no charge. Also, if an original part fails due to manufacturing defect in material and workmanship within one year from date of original purchase we will replace the defective part, provided the defect or malfunction is verified along with dated proof of purchase.

There are ORION authorized Independent Service Centers located throughout the country. For the one nearest you, DIAL TOLL FREE: 1-800-289-0980 or visit our website at [www.orionsalesinc.com](http://www.orionsalesinc.com). ORION will not be liable for damages incurred in shipment of the unit. If there are no ORION authorized Independent Service Centers in your area please call - 1-888-296-7466 for assistance.

Note: This warranty is void if the product is:

- (a) Damaged through negligence, misuse, abuse, or accident.
- (b) Used in a commercial application or rentals.
- (c) Modified or repaired by anyone other than an Independent Service Center authorized by ORION to effect warranty repairs to the class of product or by the ORION Factory Service Center.
- (d) Damaged because it is improperly connected to the equipment of other manufacturers.

This warranty does not cover:

- (a) Damage to equipment not properly connected to the product.
- (b) Costs incurred in the shipping of the product to an ORION authorized Independent Service Center or ORION Factory Service Center.
- (c) Damage or improper operation of unit caused by customer abuse, misuse, negligence, or failure to follow operating instructions provided with the product.
- (d) Ordinary adjustments to the product which can be performed by customer as outlined in the owner's manual.
- (e) Signal reception problems caused by external antenna or cable systems.

THIS WARRANTY IS NON TRANSFERABLE AND APPLIES ONLY TO THE ORIGINAL PURCHASER AND DOES NOT EXTEND TO SUBSEQUENT OWNERS OF THE PRODUCT. ANY APPLICABLE IMPLIED WARRANTIES, INCLUDING THE WARRANTY OF MERCHANTABILITY, ARE LIMITED IN DURATION TO A PERIOD OF THE EXPRESS WARRANTY AS PROVIDED HEREIN BEGINNING WITH THE DATE OF ORIGINAL PURCHASE AT RETAIL AND NO WARRANTIES, WHETHER EXPRESS OR IMPLIED SHALL APPLY TO THIS PRODUCT THEREAFTER. ORION MAKES NO WARRANTY AS TO THE FITNESS OF THE PRODUCT FOR ANY PARTICULAR PURPOSE AND USE.

UNDER NO CIRCUMSTANCES SHALL ORION BE LIABLE FOR ANY LOSS, DIRECT, INDIRECT, INCIDENTAL, SPECIAL, OR CONSEQUENTIAL DAMAGE ARISING OUT OF OR IN CONNECTION WITH THE USE OF THIS PRODUCT.

THIS WARRANTY IS VALID ONLY IN THE UNITED STATES OF AMERICA. THIS WARRANTY GIVES YOU SPECIFIC LEGAL RIGHTS, HOWEVER, YOU MAY HAVE OTHER RIGHTS WHICH MAY VARY FROM STATE TO STATE. SOME STATES DO NOT ALLOW LIMITATION ON IMPLIED WARRANTIES OR EXCLUSION OF CONSEQUENTIAL DAMAGE, THEREFORE THESE RESTRICTIONS MAY NOT APPLY TO YOU.

**ORION SALES, INC.**  
3471 N. UNION DR.  
OLNEY, ILLINOIS 62450





**ATTENTION**

RISQUE DE CHOC ELECTRIQUE  
NE PAS OUVRIR



**ATTENTION:** AFIN DE REQUIERE LES RISQUES DE CHOC ELECTRIQUE, NE RETIREZ PAS LE COUVERCLE (OU LE PANNEAU ARRIERE). AUCUNE PIECE NE PEUT ETRE REPARÉE PAR L'UTILISATEUR. CONFIEZ L'APPAREIL A UN TECHNICIEN QUALIFIE.



Le symbole représentant un éclair dans un triangle équilatéral a pour but d'avertir l'utilisateur du danger présenté par des pièces non isolées à l'intérieur de l'appareil et dont la tension est suffisante pour provoquer des décharges électriques dangereuses.



Le point d'exclamation dans un triangle équilatéral a pour but d'avertir l'utilisateur que des instructions importantes relatives à l'utilisation et à l'entretien se trouvent dans le manuel accompagnant l'appareil.

**AVERTISSEMENT:** AFIN D'ÉVITER TOUT RISQUE D'INCENDIE OU D'ÉLECTROCUTION, N'EXPOSEZ PAS CET APPAREIL À LA PLUIE NI À L'HUMIDITÉ. POUR ÉVITER QU'UN INCENDIE NE SE PROPAGE, GARDEZ LES CHANDELLES OU LES FLAMMES NUES À L'ÉCART DE CE PRODUIT EN TOUT TEMPS.

**ATTENTION:** POUR PRÉVENIR LES CHOCS ÉLECTRIQUES, N'UTILISEZ PAS LA FICHE POLARISÉE DE CET APPAREIL AVEC UNE RALLONGE, UNE PRISE DE COURANT OU UNE AUTRE SORTIE DE COURANT, SAUF SI LES LAMES PEUVENT ÊTRE INSÉRÉES À FOND SANS EN LAISSER AUCUNE PARTIE À DÉCOUVERT.

- AVERTISSEMENT:** Cet appareil a fait l'objet de tests qui ont déterminé qu'il est en conformité avec les limites imposées pour les appareils numériques de la classe B, selon le chapitre 15, sur les règles de la FCC. Ces limites sont prescrites afin d'offrir une protection raisonnable contre toute interférence préjudiciable dans une installation résidentielle. Cet appareil produit, emploie et peut être la cause d'un rayonnement radioélectrique et, si l'installation et l'emploi ne sont pas conformes aux instructions, risque de présenter un brouillage nuisible aux radiocommunications. Toutefois, il est impossible de garantir qu'aucune interférence ne sera produite par une installation particulière. Si cet appareil est la source de brouillage nuisible à la réception des émissions radiophoniques ou télévisuelles, déterminé en allumant et en éteignant plusieurs fois de suite l'appareil, l'utilisateur pourra tenter de résoudre ce problème de brouillage par une des mesures suivantes:
- Changer l'orientation ou l'installation de l'antenne de réception.
  - Eloigner davantage l'appareil du récepteur.
  - Brancher le cordon d'alimentation de l'appareil dans une prise ou sur un circuit séparé du récepteur.
  - Consulter le distributeur ou un technicien expérimenté en radio/TV pour assistance.
- ATTENTION:** Tout changement ou toute modification n'étant pas autorisée de façon explicite par l'organisme responsable de la conformité aux règles de la FCC peut entraîner l'interdiction à l'utilisateur de se servir de cet appareil.

### Emplacement des étiquettes

La plaque signalétique de l'appareil, ainsi que les avertissements de sécurité (symboles, etc.) sont apposés à l'endos de l'appareil.

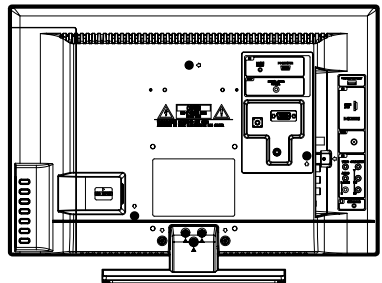

Consignez le numéro de modèle et le numéro de série.

Numéro de modèle

Numéro de série:

# CONSIGNES DE SÉCURITÉ IMPORTANTES

- 1) Lisez ces consignes.
- 2) Gardez ces consignes.
- 3) Conformez-vous à tous les avertissements.
- 4) Suivez toutes les consignes applicables.
- 5) N'utilisez pas cet appareil près de l'eau.
- 6) Nettoyez uniquement à l'aide d'un chiffon sec.
- 7) N'obstruez jamais les orifices d'aération de l'appareil et installez-le en conformité avec les instructions du fabricant.
- 8) N'installez pas l'appareil à proximité d'une source de chaleur telle que radiateurs, registres de chaleur, poêles ou autre appareil (y compris les amplificateurs) qui produit de la chaleur.
- 9) N'allez pas à l'encontre de l'objectif de sécurité de la fiche polarisée ou avec mise à la terre. Une fiche polarisée a deux lames, une étant plus large que l'autre. Une fiche avec mise à la terre a deux lames et une troisième broche de terre. La lame large ou la troisième broche est destinée à vous protéger. Si la fiche fournie ne s'insère pas dans votre prise, contactez un électricien pour faire remplacer la prise désuète.
- 10) Empêchez le cordon d'être piétiné ou pincé, surtout aux fiches, prises de courant, et au point de leur sortie de l'appareil.
- 11) Utilisez uniquement les accessoires précisés par le fabricant.
- 12) N'utilisez cet appareil qu'avec un chariot, un socle, un trépied, une console ou une table conçu pour supporter le poids et la taille de l'appareil. Si vous utilisez un chariot, manœuvrez avec précaution l'ensemble chariot/appareil pour éviter toute blessure résultant d'un basculement.
- 13) Débranchez cet appareil durant les orages électriques ou lorsqu'il n'est pas utilisé pendant des périodes prolongées.
- 14) Confiez tout la réparation de cet appareil à du personnel qualifié. Une réparation peut être requise lorsque l'appareil a été endommagé de quelque manière que ce soit, tel qu'un cordon ou une fiche endommagé, du liquide déversé ou des objets tombés dans l'appareil, l'appareil a été exposé à la pluie ou à l'humidité, un appareil qui ne fonctionne pas normalement ou qui est tombé.
- 15) L'appareil ne doit pas être exposé à des égouttements d'eau ou des éclaboussures, et de plus aucun objet rempli de liquide, tel que des vases, ne doit être placé sur l'appareil.
- 16) L'antenne extérieure ne doit pas être placée à proximité de lignes d'alimentation aériennes ni de circuits électriques, ni de telle façon qu'elle puisse toucher ces lignes ou fils en tombant. Faites preuve d'extrême prudence pendant l'installation d'une antenne extérieure et veillez à ne pas toucher ces lignes ou circuits car leur contact peut être fatal.
- 17) Ne surchargez pas les prises électriques murales ni les cordons de rallonge, car cela risque de causer un incendie ou des chocs électriques.
- 18) Ne tentez jamais d'insérer un objet, quel qu'il soit, à l'intérieur du boîtier de l'appareil, ni de laisser un liquide pénétrer dans les orifices de l'appareil, car cela peut toucher des points de tension dangereux, causer un court-circuit, un incendie ou des chocs électriques. Ne versez, ni ne vaporisez jamais de liquide sur l'appareil.
- 19) Si une antenne extérieure ou un système de transmission par câble est relié à l'appareil, vous devez vous assurer que l'antenne ou le système de transmission par câble est convenablement mis à la terre de manière à être protégé, dans toute la mesure du possible, contre les surtensions et les charges d'électricité statique. La section 810 du code national de l'électricité (ANSI/NFPA 70) vous renseigne sur les moyens appropriés de mettre le mât et la structure de support à la terre, de la mise à la terre du fil de descente vers un élément de décharge de l'antenne, et du raccordement des électrodes de mise à la terre.



S3125A

EXEMPLE DE LA MISE A LA TERRE DE L'ANTENNE SELON LES INSTRUCTIONS DU CODE DE L'ELECTRICITE

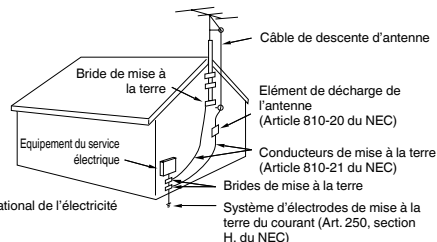

NEC - Code national de l'électricité S2898A

# CONSIGNES DE SÉCURITÉ IMPORTANTES

- 20) Quand il est nécessaire de remplacer certaines pièces de l'appareil, assurez-vous que le réparateur utilise des pièces recommandées par le fabricant ou ayant les mêmes caractéristiques que les pièces originales. Le remplacement par des pièces non autorisées peut causer un incendie, des chocs électriques ou être la source d'autres dangers.
- 21) Après service ou réparation, demandez au technicien d'effectuer des vérifications de sécurité pour s'assurer que l'appareil soit en bon état de fonctionnement.
- 22) Lorsque vous désirez raccorder cet appareil à un autre appareil, éteignez d'abord les deux appareils et débranchez-les du réseau électrique car autrement, vous risquez de subir un choc électrique ou des blessures. Lisez attentivement les guides d'utilisateurs accompagnant tous les appareils et suivez les directives lorsque vous effectuez les raccordements.
- 23) Un volume sonore élevé soudain risque d'endommager l'ouïe ou les haut-parleurs. Quand vous utilisez un casque d'écoute, si l'appareil est équipé d'une prise de casque d'écoute, maintenez le volume à un niveau modéré. Si vous utilisez les casques d'écoute continuellement à un volume sonore élevé, l'ouïe peut être affectée.
- 24) Ne laissez pas les haut-parleurs fournir une reproduction sonore comportant de la distorsion pendant une trop longue période car cela risque de faire surchauffer les enceintes acoustiques et causer un incendie.
- 25) Cet avis est destiné à informer l'installateur d'une antenne extérieure que l'article 820-40 du Code national de l'électricité (NEC) fournit les directives à suivre et les consignes à respecter pour effectuer une mise à la terre adéquate de l'appareil et stipule que « le dispositif de mise à la terre du câble doit être raccordé à un système de mise à la terre de l'édifice, aussi près que possible de son point d'entrée ».
- 26) La prise d'alimentation doit être installée près du l'appareil et facile d'accès.

## **SÉCURITÉ DES ENFANTS:**

### **Le lieu et le mode d'utilisation de votre écran plat sont importants**

Félicitations pour votre achat! Tandis que vous profitez de votre nouveau produit, n'oubliez pas les conseils de sécurité suivants:

#### **LE PROBLÈME**

L'expérience du cinéma maison se répand, et les gens achètent des écrans plats de plus en plus grands. Cependant, les écrans plats ne sont pas toujours posés sur des socles adaptés ou installés conformément aux recommandations du fabricant.

Les écrans plats qui sont mal placés sur une commode, une bibliothèque, une étagère, un bureau, un haut-parleur, un coffre ou un chariot risquent de tomber, causant ainsi des blessures.

#### **LE FABRICANT SE PRÉOCCUPE DE SA CLIENTÈLE!**

L'industrie de l'électronique grand public s'engage à rendre le cinéma maison agréable et sécuritaire.

#### **LA SÉCURITÉ AVANT TOUT**

Tous les supports ne font PAS l'affaire. Observez les recommandations du fabricant pour installer et utiliser votre écran plat de façon sécuritaire.

Prenez le temps de lire et de comprendre toute les consignes fournies avec ce produit en vue de l'utiliser adéquatement.

Ne laissez pas les enfants jouer avec les meubles et les téléviseurs ou grimper dessus.

Ne placez pas les écrans plats sur des meubles qui peuvent facilement servir d'escalier, comme une commode.

N'oubliez pas que les enfants peuvent être pris d'enthousiasme en regardant la télévision, surtout sur un écran plat « géant ». Il convient de placer ou d'installer l'écran là il ne risque pas d'être poussé, tiré ou renversé.

Il importe d'acheminer tous les cordons et les câbles connectés à l'écran plat de façon à éviter que des enfants curieux ne puissent les saisir ou les tirer.

#### **MONTAGE MURAL: SI VOUS DÉCIDEZ DE MONTER VOTRE ÉCRAN PLAT AU MUR, APPLIQUEZ TOUJOURS LES RÈGLES SUIVANTES:**

Utilisez un support de montage recommandé par le fabricant de l'écran ou homologué par un laboratoire indépendant (comme l'UL, la CSA, l'ETL).

Suivez toutes les instructions fournies par les fabricants de l'écran et du support mural.

Si vous n'êtes pas certain de pouvoir installer votre écran plat en toute sécurité, contactez votre détaillant pour requérir une installation professionnelle.

Assurez-vous que le mur sur lequel vous montez l'écran est capable de soutenir le poids de l'appareil/du produit et du support mural. Si vous n'êtes pas certain, contactez un installateur professionnel.

Il faut au moins deux personnes pour installer. Les écrans plats peuvent être lourds.

# CONSIGNES DE SÉCURITÉ IMPORTANTES

## CONDENSATION

De la condensation se forme sur les composants internes de l'appareil si ce dernier est déplacé rapidement d'un environnement froid à un endroit tempéré ou si la température de la pièce augmente subitement. La performance de l'appareil peut alors en être altérée.

Pour éviter que cela survienne, assurez-vous de laisser l'appareil environ une heure dans son nouvel environnement avant de le mettre en marche ou faites monter la température de la pièce graduellement. De la condensation peut également se former si l'appareil est exposé à l'air d'un climatiseur pendant une chaude journée d'été. Dans un tel cas, changez l'appareil de place.

## PRÉCAUTIONS À PRENDRE AVEC L'ÉCRAN À CRISTAUX

- N'appliquez aucune pression sur l'écran ACL et ne le secouez d'aucune façon car vous risquez ainsi de briser la paroi de verre recouvrant l'écran et blesser les gens autour.
- En cas de bris de l'écran ACL, veillez surtout à ne pas toucher le liquide qui s'échappe de l'écran. Cela pourrait irriter la peau. Si le liquide pénètre dans la bouche, il faut le cracher immédiatement et consulter un docteur sans délai. Pareillement, si le liquide entre en contact avec les yeux ou la peau, il faut tout d'abord rincer à grande eau les parties touchées pendant au moins 15 minutes puis consultez un docteur sans tarder.

## REMANENCE/BRULURES à l'écran ACL:

Ne figurez pas d'images sur l'écran du moniteur à ACL trop longtemps car cela peut entraîner une rémanence à l'écran, également appelée « brûlure d'écran ». Pour éviter la rémanence, réduisez le niveau du contraste ou de luminosité de l'écran lorsque vous affichez une image figée.

## LA GARANTIE NE COUVRE PAS LES DOMMAGES CAUSÉS PAR LA REMANENCE

- **IMAGES FIXES** : Image de jeu vidéo, de PC, logo d'émetteur TV etc...
- Les formats spéciaux qui ne couvrent pas l'entièreté de l'écran. Par exemple, les formats (16:9) sur un écran normal (4:3) (lignes en haut et en bas de l'écran); ou les formats d'image (4:3) sur un écran large (16:9) display (lignes à gauche et à droite de l'écran).

## Les symptômes suivants ne sont pas dus à un défaut de l'appareil mais à ses caractéristiques techniques.

### Dans les cas énoncés ci-après, aucun recours à la garantie d'usine ne pourra être réclamé !

- L'écran à cristaux liquides de ce téléviseur est constitué de cellules minces et est le fruit d'une technologie très précise. Bien que les écrans soient produits avec plus de 99,9% de cellules actives, il peut y avoir des cellules qui n'émettent pas de lumière ou qui restent allumées. Ceci n'est pas dû à un défaut de l'appareil.
- N'installez pas le téléviseur ACL près d'équipement électronique sensible aux ondes électromagnétiques. Cela pourrait causer un brouillage des images, du son, etc. Il existe de l'équipement qui, trop proche de l'appareil, peut générer des interférences.
- Des interférences peuvent être provoquées, par exemple, par l'utilisation d'un casque sans fil à cause des rayons infrarouges.

# PRÉCAUTIONS DE SÉCURITÉ

L'appareil dégage de la chaleur en cours de fonctionnement. Ne couvrez pas cet appareil de drap ou de couverture afin d'éviter une surchauffe. Il ne faut ni bloquer les orifices de ventilation, ni placer près de radiateurs.

Ne mettez pas sous les rayons directs du soleil. Si vous déposez l'appareil sur une étagère, ménagez 10 cm (4 po) d'espace libre tout autour.

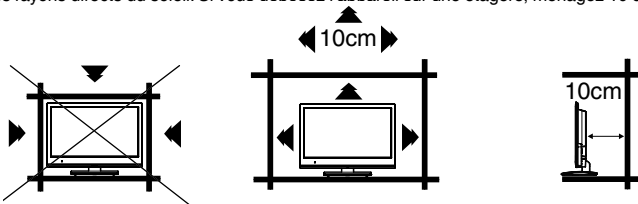

## Remarques sur le montage de l'appareil au mur

- Si vous désirez monter l'appareil au mur, contactez le détaillant de qui vous avez acheté le téléviseur ACL pour demander conseil et confiez l'installation à des professionnels. Une installation incomplète ou incorrecte pourrait blesser, endommager le téléviseur ACL ou les deux.
- Trouv des crochets: pour attacher une console de fixation mural (non fournie) ici.
- Le fabricant recommande une installation professionnelle.
- Utilisez une console et des pièces de fixation qui conviennent à la taille et au poids de l'appareil.
- Assurez-vous que le mur auquel l'appareil sera monté pourra supporter en toute sécurité la taille et le poids de l'appareil au moyen de la console et des pièces de fixation sélectionnées.
- Gardez les cordons et les câbles connectés à cet écran plat hors de la portée des enfants.
- Pour suspendre la télévision au mur, retirez ces vis et retirez le socle. Avant d'exécuter l'intervention, disposez un amortissement matelassé sur lequel déposer la télévision.

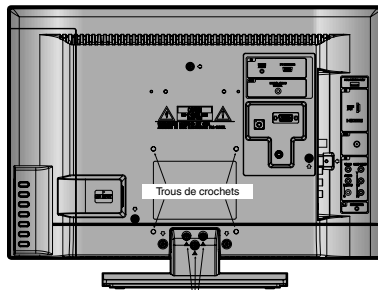

# Comment fixer le socle

## REMARQUE:

- Débranchez le cordon d'alimentation de la prise d'alimentation CA.
- Avant de commencer cette procédure, veillez à poser le TV sur une surface propre, sécurisée et matelassée pour éviter toute détérioration de l'écran.
- Ne pas toucher ni appuyer sur l'écran de la télévision, le verre risque de se briser sous la pression.

Déposez la télévision sur le dos, sur une table.

Alignez la plaque inférieure du socle (fournie) comme illustré.

Elle s'adaptera dans un seul sens.

Maintenez l'unité et fixez lentement le socle, tel que montré dans la Figure 1.

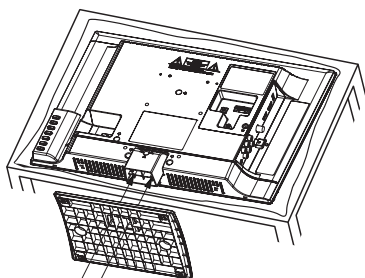

Figure 1

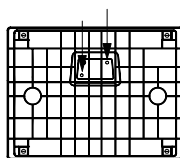
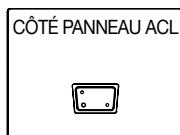

Figure 2

Finalement, fixez la plaque inférieure à l'aide des 2 vis (fournies), tel qu'indiqué par les flèches de la Figure 2.

- Assurez-vous de respecter les instructions. Un serrage insuffisant ou une installation incorrecte du socle ne supporteront pas correctement votre unité, pouvant causer un dommage ou une lésion du rebord.

# Comment enlever le socle

Pour transporter ce produit, démontez le socle et posez-le à plat contre l'arrière de l'appareil dans le carton. Pour démonter le socle, procédez aux étapes dans l'ordre inverse.

Le socle doit être démonté pour un montage mural. Pour déboîter la base/le socle, ôtez les trois (3) vis à l'arrière (voir page 5).



- **Syntonisateur numérique intégré** - Vous pouvez regarder une émission numérique sans utiliser de décodeur de télévision numérique.
- **Décodeur de sous-titres avec mode de texte intégral** - Fait apparaître les sous-titres ou un texte sur tout le téléviseur pour les téléspectateurs malentendants.
- **Réglage de l'image par télécommande** - L'affichage à l'écran permet de régler avec précision, au moyen de la télécommande, la luminosité, la couleur, le contraste, la teinte et la netteté de l'image.
- **Arrêt différé programmable du téléviseur ACL** - Avec la télécommande, une émission peut être programmée en vue d'une mise hors fonction automatique au bout d'un maximum de 120 minutes.
- **V-Chip** - La V-Chip peut lire la classification attribuée à une émission ou à un film dans la mesure où ils sont convenablement codés pour cela. La V-Chip permet de préciser un certain niveau de restriction.
- **Prise audio numérique (coaxiale)** - Lorsque l'appareil connecté intègre un décodeur Dolby numérique, le son produit est celui d'une salle de cinéma ou de concert.
- **Prises HDMI/vidéo composantes** - Un magnétoscope, un lecteur DVD, un démodulateur ou un autre dispositif audio/vidéo peut être raccordé à l'appareil.
- **Affichage trilingue à l'téléviseur** - Vous pouvez choisir l'affichage des étapes de la programmation en trois langues : français, anglais ou espagnol.

\* Fabriqué sous licence de Dolby Laboratories. Le terme Dolby et le sigle double D sont des marques commerciales de Dolby Laboratories.

\* HDMI, le logo HDMI, et High-Definition Multimedia Interface sont des marques commerciales ou déposées de HDMI Licensing LLC aux Etats Unis et autres pays.

## Source d'alimentation

### POUR EMPLOYER L'ALIMENTATION CA

1. Branchez la fiche du cordon CA dans la prise d'entrée CA de l'appareil.
2. Connectez le cordon CA à une prise CA.

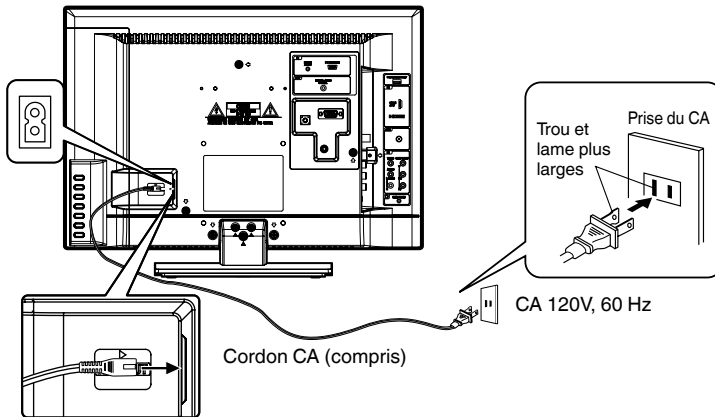

### REMARQUE:

- De bien insérer le cordon sur le téléviseur ACL et la prise murale à la fois.
- Le cordon CA est muni d'une fiche mise à la terre. Si le cordon CA fourni ne correspond pas à la prise CA, contactez un électricien compétent.

### AVERTISSEMENT:

- NE RACCORDEZ L'APPAREIL À SA SOURCE D'ALIMENTATION AVEC RIEN D'AUTRE QUE LE CORDON CA FOURNI. SINON, IL POURRAIT EN RÉsulTER UN INCENDIE, UNE ÉLECTROCUTION OU DES DOMMAGES.
- NE BRANCHEZ PAS L'APPAREIL SUR UN RÉSEAU ÉLECTRIQUE FOURNISSANT D'AUTRE TENSION D'ALIMENTATION QUE CELLE SPÉCIFIÉE. SINON, IL POURRAIT EN RÉsulTER UN INCENDIE, UNE ÉLECTROCUTION OU DES DOMMAGES.

### ATTENTION:

- SI L'APPAREIL DOIT RESTER LONGTEMPS INUTILISÉ (P. EX. EN CAS DE VOYAGE), POUR DES RAISONS DE SÉCURITÉ, ASSUREZ-VOUS DE LE DÉBRANCHER DU RÉSEAU ÉLECTRIQUE.
- NE MANIPULEZ PAS LA FICHE AVEC LES MAINS MOUILLÉES. CELA PRÉSENTE UN RISQUE D'ÉLECTROCUTION.
- SI L'ADAPTATEUR CA OU LE CORDON CA A BESOIN D'ÊTRE REMPLACÉ, UTILISEZ LA PIÈCE DE RECHANGE RECOMMANDÉE PAR LE FABRICANT. DANS UN TEL CAS, CONTACTEZ LE SERVICE CLIENTÈLE AU 1-800-289-0980.

# Table des matières

---

## Avant d'utiliser l'appareil

CONSIGNES DE SÉCURITÉ IMPORTANTES	3
PRÉCAUTIONS DE SÉCURITÉ	5
Comment fixer le socle	6
Comment enlever le socle	6
Caractéristiques	7
Source d'alimentation	7
Table des matières	8
Emplacement des commandes	9
Télécommande	10
Raccordement à l'antenne	11
Raccordement au réseau de câblodistribution	11
Raccordement à un autre appareil	12

## Fonctionnement du téléviseur

Starting Setup (Configuration au démarrage)	15
Fonctionnement du téléviseur	15
Guide rapide pour les opérations menu	16
Fonctions personnelles	17
Mise en mémoire des canaux	18
Vérification de la force du signal numérique	19
Attribution d'un nom aux différents canaux	19
Étiquetage des entrées vidéo	19
Utilisation de la V-Chip	20
Sous-titrage	21
Sous-titrage avancé	22
Réglage du format d'image	22

## Informations complémentaires

Problèmes de réception	24
Guide de dépannage	25
Fiche technique	26

# Emplacement des commandes

## Vue avant

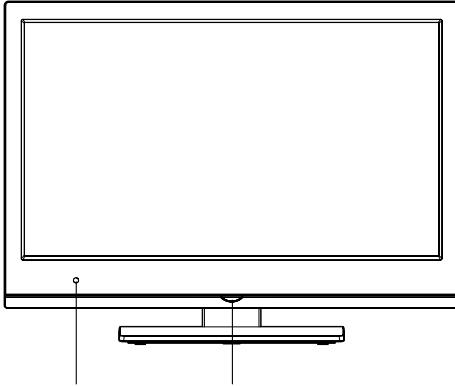

Indicateur  
Rouge: Standby  
Bleu: On

Capteur de la  
télécommande

## Coté droit

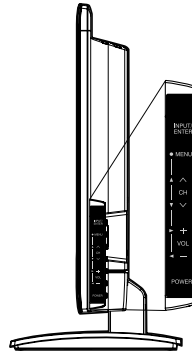

Touche INPUT/ENTER  
Touche MENU  
Touches  
CH (CHANNEL)  $\wedge/\vee$   
Touches VOL (VOLUME)  $+/-$   
Touche POWER

Pour afficher le menu à l'écran du téléviseur. Touche **MENU** pour afficher le menu des fonctions à l'écran du téléviseur. Les touches **CH (CHANNEL)  $\wedge/\vee$** , touches **VOL (VOLUME)  $+/-$**  et touche **INPUT/ENTER** peuvent servir à sélectionner le réglage désiré à l'intérieur du menu des fonctions du téléviseur apparaissant à l'écran.

## Arrière

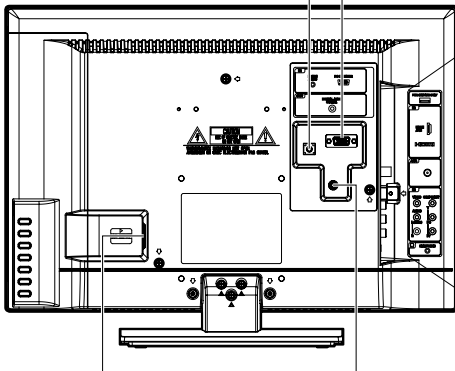

Prise AC INPUT

Prise PC/DVI AUDIO IN  
Prise PC MONITOR IN

Prise DIGITAL AUDIO COAXIAL OUT

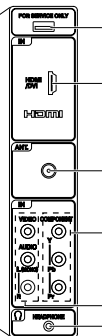

### SEULEMENT POUR L'UTILISATION DU PERSONNEL

N'insérez **AUCUN** dispositif USB sur ce port. L'utilisation de ce port par d'autres personnes que le personnel pourrait annuler la garantie de ce produit.

Prise HDMI/DVI IN

Prise RF (ANT.) IN

Prises  
COMPONENT IN

Prises VIDEO IN

(VIDEO/AUDIO  
(L (MONO)/R))

Prise HEADPHONE

# Télécommande

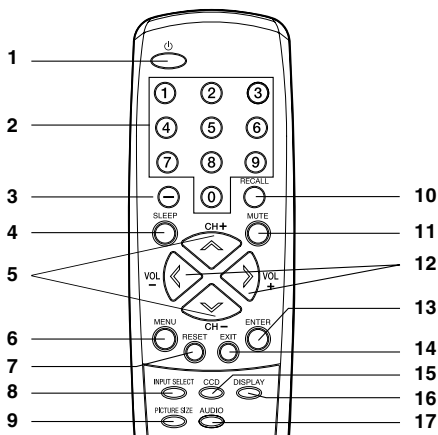

1. **Touche  $\text{\textcircled{P}}$  (POWER)** - Pour allumer ou éteindre le téléviseur ACL.
2. **Touches d'accès direct (0 à 9)** - Permet un accès direct à n'importe quel canal du téléviseur ACL.
3. **Touche  $\text{--}$**  - Cette touche sert lors de la sélection de canaux numériques. Vous pouvez aussi afficher le numéro de canal actuel lorsque vous regardez l'émission.
4. **Touche SLEEP** - Pour programmer le téléviseur ACL, pour qu'il s'éteigne automatiquement après une période prédéterminée, utilisez la touche **SLEEP** sur la télécommande.
5. **Touches CH (CHANNEL) + / - / CURSEUR  $\text{^}$  /  $\text{v}$**   
- Pour commander les fonctions de menu du téléviseur ACL et pour sélectionner les canaux à partir du téléviseur ACL.

6. **Touche MENU** - Appuyez sur cette touche pour faire apparaître le menu des fonctions à l'écran.
7. **Touche RESET** - Appuyez sur cette touche pour remettre les réglages d'image à l'écran à leur état initial, prédéfini en usine. Pour utiliser cette fonction, sélectionnez « Picture » ou « Audio » dans l'écran de menu, puis appuyez sur cette touche.
8. **Touche INPUT SELECT** - Pour modifier l'entrée externe.
9. **Touche PICTURE SIZE** - Pour modifier le format d'image.
10. **Touche RECALL** - En appuyant simplement sur la touche de rappel de canal, l'appareil revient à l'avant-dernier canal syntonisé. Une nouvelle pression sur cette touche permet de revenir au canal syntonisé à l'origine.
11. **Touche MUTE** - Appuyez une fois sur cette touche pour couper le volume. Le téléviseur n'émet aucun son et le symbole « Mute » apparaîtra à l'écran. Pour rétablir le son, appuyez une nouvelle fois sur **MUTE**, ou bien sur l'une des touches **VOL (VOLUME) +** ou **-**.
12. **Touches VOL (volume) + / - / CURSEUR  $\text{<}$  /  $\text{>}$**  - Pour commander les fonctions de menu du téléviseur ACL. Appuyez sur la touche  $\text{>}$  pour monter le volume ou sur  $\text{<}$  pour le baisser.
13. **Touche ENTER** - Appuyez sur cette touche pour choisir ou valider des informations affichées à le téléviseur.
14. **Touche EXIT** - Appuyez sur cette touche pour faire disparaître le menu du téléviseur.
15. **Touche CCD** - Pour afficher l'écran de menu de sous-titrage.
16. **Touche DISPLAY** - Une pression de cette touche appelle les données courantes à l'écran. Pour faire disparaître l'affichage, appuyez une fois encore.
17. **Touche AUDIO** - Changer la langue du film.

Avant d'utiliser la télécommande, vous devez y insérer les piles.

## INSERTION DES PILES

1. Ouvrez le compartiment à piles.

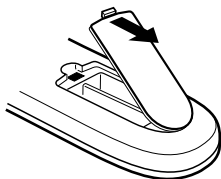

2. Insérez deux piles « AAA » (comprises).

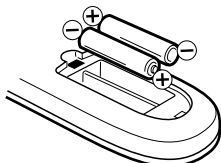

3. Fermez le couvercle.

Insérez deux piles « AAA ». Les piles durent environ un an, selon la fréquence d'utilisation de la télécommande. Pour obtenir de bons résultats, remplacez les piles annuellement ou quand le fonctionnement de la télécommande devient inadéquat. N'utilisez pas simultanément deux types de piles différents (neuves et usagées par ex.).

## PRÉCAUTIONS À PRENDRE AVEC LES PILES

Puisque la télécommande est alimentée à partir des piles, vous devez prendre les précautions suivantes:

- Utilisez seulement des piles de format et de genre spécifiés.
- Quand vous insérez les piles, assurez-vous d'observer leur polarité, tel qu'indiqué à l'intérieur du compartiment. Si vous inversez les piles, vous pouvez endommager l'appareil.
- N'utilisez pas simultanément des piles de genres différents (par exemple des piles alcalines avec des piles au carbone-zinc) ou des piles usagées avec de nouvelles piles.
- Si vous ne prévoyez pas utiliser l'appareil pendant un certain temps, retirez les piles du compartiment pour éviter qu'elles coulent et endommagent la télécommande.
- N'essayez pas de recharger des piles non rechargeables, car elles peuvent surchauffer et éclater. (Suivez les directives du fabricant des piles.)

# Raccordement à l'antenne

Si vous utilisez une antenne intérieure ou extérieure, suivez les directives ci-dessous, selon le type d'antenne que vous employez. Si vous êtes abonné à un service de câblodistribution, voyez les « Raccordement au réseau de câblodistribution ».

## Antenne VHF/UHF combinée (câble unique de 75 ohms)

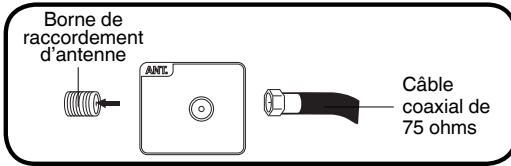

Raccordez le câble de 75 ohms de l'antenne combinée VHF/UHF à la borne de raccordement d'antenne.

## Raccordement au réseau de câblodistribution

Ce téléviseur a une gamme de syntonisation étendue et peut capter la plupart des canaux câblodistribués sans avoir besoin d'un convertisseur. Certains câblodistributeurs offrent des « canaux payants », dont le signal est brouillé. Le débrouillage de ces signaux en vue d'un visionnement normal doit être effectué par un dispositif généralement fourni à cet effet par le câblodistributeur.

### Pour les abonnés aux services de base de câblodistribution

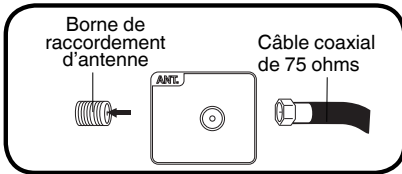

Si vous êtes abonné aux services de base du câble sans convertisseur/débrouilleur, branchez directement le câble coaxial de 75 ohms sur la borne d'antenne se trouvant à l'endos du téléviseur.

### Pour les abonnés aux services de câblodistribution comportant des canaux brouillés

Si vous êtes abonné à des services de câblodistribution exigeant l'utilisation d'un convertisseur/débrouilleur, branchez le câble coaxial d'entrée de 75 ohms sur le convertisseur/débrouilleur. Au moyen d'un autre câble coaxial de 75 ohms, branchez la borne de sortie du convertisseur/débrouilleur sur la borne d'antenne du téléviseur. Suivez les raccordements illustrés ci-dessous. Réglez le téléviseur sur le même canal de sortie que le convertisseur/débrouilleur (en général 3 ou 4), puis servez-vous du convertisseur/débrouilleur pour sélectionner les canaux à visionner.

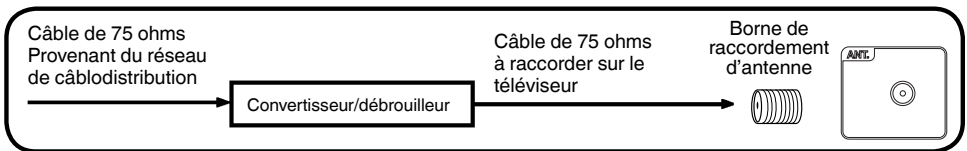

### Pour les abonnés aux services de base de câblodistribution sans brouillage avec des canaux payants brouillés

Si vous êtes abonné à un service de câblodistribution dont les canaux de base ne sont pas brouillés et les canaux payants exigent l'utilisation d'un convertisseur/débrouilleur, il est recommandable d'utiliser un séparateur de signaux et une boîte de commutation A/B (vendus par le câblodistributeur ou dans un magasin d'électronique). Suivez les raccordements illustrés ci-dessous. Quand le commutateur est réglé à la position « B », il est possible de syntoniser directement tous canaux non brouillés sur votre téléviseur. Quand le commutateur est réglé à la position « A », syntonisez votre téléviseur sur la sortie du convertisseur/débrouilleur (en général 3 ou 4) et utilisez le convertisseur/débrouilleur pour syntoniser les canaux brouillés.

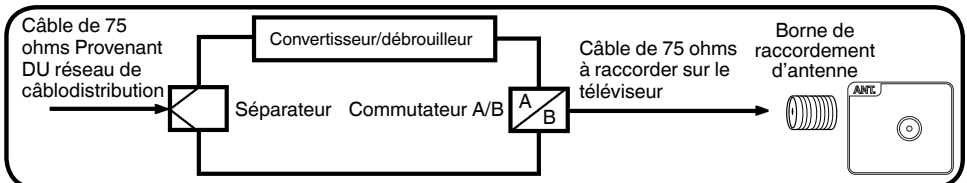

# Raccordement à un autre appareil

La configuration exacte des liaisons entre les divers appareils audio et vidéo et le présent produit dépend du modèle et des particularités de chacun. Pour connaître l'emplacement des entrées et des sorties audio et vidéo, reportez-vous au mode d'emploi accompagnant chaque appareil.

## Raccordement du téléviseur ACL à un magnétoscope

Gauche de l'appareil

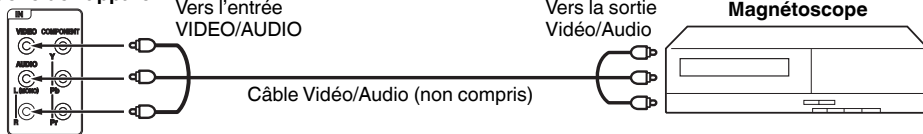

## Raccordement du téléviseur ACL à un lecteur DVD doté d'une entrée de vidéo en composantes

Vous profiterez d'une image de grande qualité si vous raccordez l'appareil aux prises COMPONENT VIDEO OUT de votre lecteur DVD à l'aide des câbles de vidéo en COMPOSANTES (non compris).

Gauche de l'appareil

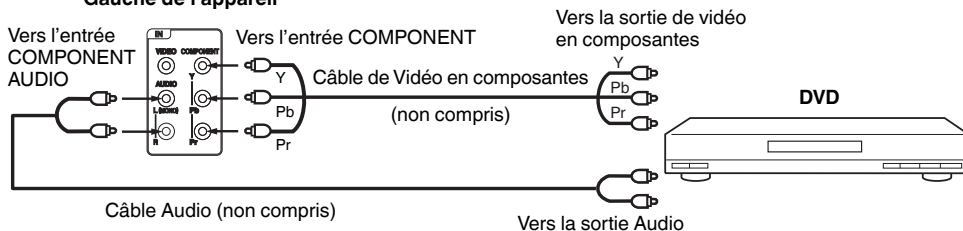

### REMARQUE:

- L'entrée de vidéo en composantes de l'appareil se destine à un dispositif qui émet des signaux entrelacés 480i/1080i et des signaux progressifs 480p/720p.

## Raccordement du téléviseur à un caméscope ou à un jeu vidéo

Pour accomplir la lecture à partir d'un caméscope, raccordez le caméscope à l'appareil de la manière illustrée. L'appareil peut aussi servir de périphérique de lecture pour de nombreux jeux vidéo. Toutefois, puisque ces dispositifs génèrent une grande variété de signaux et que leurs modes de raccordement doit varier en conséquence, tous les schémas de raccordement possibles n'ont pas été inclus ici. Vous devrez consulter le guide d'utilisation de chaque appareil pour en savoir davantage.

Gauche de l'appareil

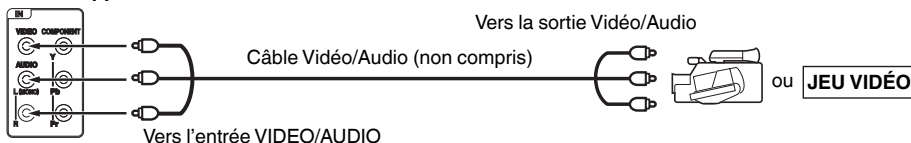

## Utilisation d'un amplificateur AV à son ambiophonique numérique intégré

Si vous utilisez un amplificateur à son ambiophonique numérique intégré, vous pouvez profiter de divers formats audio, notamment le Dolby numérique ambiophonique (Dolby Digital Surround), qui vous donne exactement le même son qu'au cinéma.

**Raccordez un amplificateur AV intégrant un décodeur Dolby numérique (Dolby Digital), etc., comme dans l'illustration ci-dessous.**

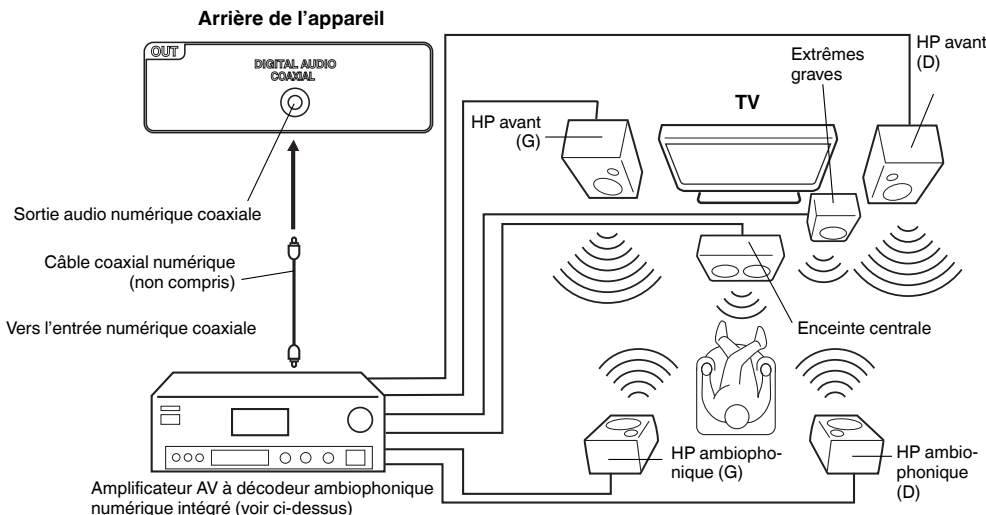

### REMARQUE:

- Lors du visionnement d'émissions numériques, il n'y aura pas de fonctionnement en conjugaison avec le son DTS ou MPEG. Aucun son n'est émis si un amplificateur AV avec décodeur DTS ou MPEG intégré est connecté.
- La sortie audio numérique ne reproduit pas les sons des appareils connectés par HDMI.

## Raccordement du téléviseur à un PC (ordinateur personnel)

**Avant de connecter le présent téléviseur à votre PC, ajustez la résolution et le taux de rafraîchissement de votre PC (60 Hz).**

Raccordez un bout de câble VGA (mâle-mâle) à la carte vidéo de l'ordinateur et l'autre bout au connecteur VGA PC MONITOR IN situé à l'endos du côté arrière de téléviseur. Fixez solidement les connecteurs avec les vis de la fiche. Si vous possédez un ordinateur multimédia, branchez le câble audio à la sortie audio de votre ordinateur multimédia et au connecteur AUDIO IN des prise PC/DVI AUDIO IN sur le téléviseur. Vous pouvez aussi raccorder le PC avec un câble HDMI. Si vous utilisez un câble HDMI, vous n'avez pas à raccorder le câble audio. Si vous utilisez un câble DVI-DVI, veuillez brancher le câble audio de la même façon que le câble VGA. Appuyez sur **INPUT SELECT** sur la télécommande pour sélectionner le mode PC. Allumez l'ordinateur. Le téléviseur peut être employé comme moniteur d'ordinateur.

### Gauche et Arrière de l'appareil

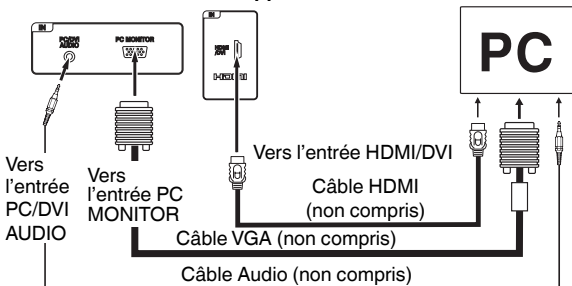

### Modes d'affichage du moniteur

MODE	Résolution	Taux de rafraîchissement
VGA	640x480	60/72/75Hz
VGA	720x400	70 Hz
SVGA	800x600	56/60/72/75Hz
XGA	1024x768	60/70/75Hz
WXGA	1280x768	60 Hz
WXGA	1280x720	60 Hz
WXGA	1360x768	60 Hz

### Pour rétablir le mode normal

Appuyez de nouveau sur **INPUT SELECT**.

### REMARQUE:

- L'affichage apparaît différemment en mode PC qu'en mode TV.
- S'il n'y a pas de signal vidéo en provenance du PC lorsque l'appareil est en mode PC, « No signal » s'affiche à l'écran du téléviseur.

## Raccordement d'un dispositif HDMI ou DVI à l'appareil

L'entrée HDMI reçoit un signal audio numérique et un signal vidéo non compressé d'un dispositif HDMI ou un signal vidéo numérique non compressé d'un dispositif DVI.  
Si vous branchez un dispositif DVI avec un câble adaptateur HDMI-DVI, seul un signal vidéo est transféré. Des câbles audio analogiques séparés sont nécessaires.

### Gauche et Arrière de l'appareil

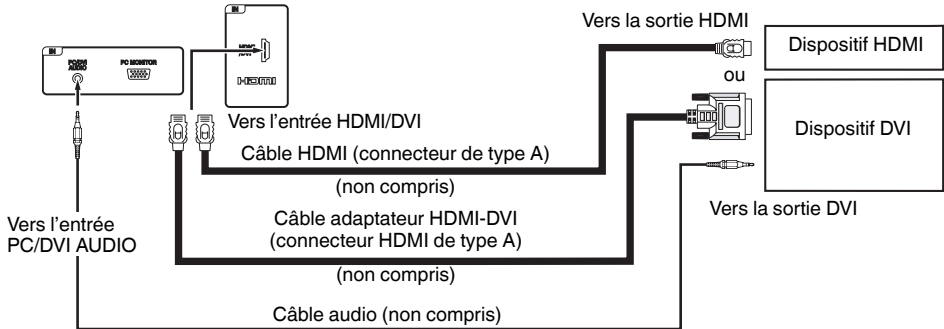

### REMARQUE:

- Lorsque vous employez HDMI/DVI pour raccorder vos dispositifs HDMI ou DVI, vous devez sélectionner la source d'entrée audio correspondante (HDMI ou DVI) à l'écran de menu (voir page 17). Sinon, vous verrez l'image, mais n'entendrez pas le son.



# Starting Setup (Configuration au démarrage)

Le menu Auto Setup s'affiche la première fois que le téléviseur est mis sous tension de spécifier le réglage Air/Cable et de programmer automatiquement les canaux disponibles.

**IMPORTANT: S'assurer que l'antenne ou le système de TV câblée est bien connecté.**

- 1 Pour allumer l'appareil, touchez **(POWER)**. (Le voyant d'alimentation POWER à l'avant de l'appareil passe au bleu. Une image apparaît à l'écran au bout d'environ 10 secondes.) La fonction de Auto Setup est activée.

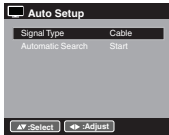

- 2 Appuyer sur **◀** ou **▶** pour sélectionner « Cable » ou « Air ».
- 3 Appuyer sur **▲** ou **▼** pour sélectionner « Automatic Search » puis appuyer sur **▶** ou **ENTER**.
- 4 La fonction « Auto Setup » démarre. Une fois que la Auto Setup est terminée, un canal de TV s'affiche à l'écran.
  - En fonction de la condition de réception, cela pourra prendre jusqu'à 30 minutes pour conclure la mémorisation des chaînes numériques du câble. Veuillez ne pas interrompre le processus.

## REMARQUE:

- Si la touche **EXIT** est appuyée au cours de la « Auto Setup », la Auto Setup s'arrête et l'écran de TV s'affiche.
- Les changements sont effectifs immédiatement en cas de sélection d'un élément de menu. Appuyer sur **EXIT** pour visionner les changements.

# Fonctionnement du téléviseur

- 1 Pour allumer l'appareil, touchez **(POWER)**. (Le voyant d'alimentation POWER à l'avant de l'appareil passe au bleu. Une image apparaît à l'écran au bout d'environ 10 secondes.)
- 2 Réglez le volume au niveau désiré en appuyant les touches de réglage du **VOL +** ou **-**. Le niveau d'intensité de la reproduction sonore sera indiqué à l'écran par des barres vert. Au fur et à mesure que le volume augmente, le nombre de barres vert augmente aussi à l'écran, et vice versa.
- 3 Réglez l'option de sélection du type de signal (Signal Type) à la position appropriée (consultez la rubrique « Sélection du mode Air ou Cable » à la page 18).

- 4 Appuyez sur les **touches d'accès direct (0-9, -)** pour sélectionner le canal. (Si vous n'appuyez que sur le numéro de canal, la sélection du canal est retardée de quelques secondes.)

## POUR SÉLECTIONNER DES CANAUX ANALOGIQUES

- 1-9: Appuyez sur 1-9 selon le besoin. Par exemple, pour sélectionner le canal 2, appuyez sur **2**, puis appuyez sur **ENTER**.
- 10-99: Appuyez sur les 2 chiffres en ordre. Par exemple, pour sélectionner le canal 12, appuyez sur **1**, **2**, puis appuyez sur **ENTER**.
- 100-135: Appuyez sur les 3 chiffres en ordre. Par exemple, pour sélectionner le canal 120, appuyez sur **1**, **2**, **0**, puis appuyez sur **ENTER**.

## POUR SÉLECTIONNER DES CANAUX NUMÉRIQUES

- Appuyez sur les 1-3 premiers chiffres, puis sur la touche **-**, suivi du chiffre restant. Par exemple, pour sélectionner le canal 15-1, appuyez sur **1**, **5**, **-**, **1**, puis appuyez sur **ENTER**.
- Le texte « Audio only » s'affiche à l'écran lorsque le canal sélectionné n'offre qu'un contenu audio.
  - Le texte « Digital channel signal strength is low » s'affiche à l'écran lorsque le signal numérique du canal sélectionné est faible. Il se peut qu'un canal analogique et un canal numérique transmettent la même émission. Vous pouvez choisir de regarder un format ou l'autre.
  - Si vous n'êtes pas abonné au canal sélectionné, le texte « Digital channel is encrypted » s'affiche à l'écran.

## CANAUX VHF/UHF/CÂBLODISTRIBUÉS

Air	Cable
VHF 2-13	VHF 2-13
UHF 14-69	STD/HRC/IRC 14-36 (A) (W) 37-59 (AA) (WW) 60-85 (AAA) (ZZZ) 86-94 (86) (94) 95-99 (A-5) (A-1) 100-135 (100) (135) 01 (4A)

## REMARQUE:

- Si un canal inactif est sélectionné, la reproduction sonore est automatiquement coupée.
- L'image d'un canal numérique peut prendre quelques secondes à apparaître à l'écran après la sélection.

## Pour sélectionner la source d'entrée vidéo

Pour afficher un signal provenant d'un autre appareil raccordé à votre téléviseur ACL, comme un magnétoscope, appuyez sur **INPUT SELECT**, puis sur  $\wedge$  ou  $\vee$  ou les **touches numériques (0-4)** correspondantes, puis sur **ENTER**. Vous pouvez sélectionner TV, Video, Component, HDMI ou PC suivant les prises d'entrée utilisées pour la connexion de vos appareils.

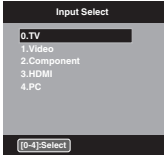

## CH +/-

Pressez et relâchez **CH +/-**. L'appareil passe automatiquement au prochain canal mis en mémoire. Pour obtenir de bons résultats, avant de choisir les canaux, ils doivent être mis en mémoire. Consultez la rubrique « Mise en mémoire des canaux » aux page 18.

## AFFICHAGE (DISPLAY)

Appuyez sur **DISPLAY** pour afficher les données de fonctionnement courantes à l'écran.

Lorsque le téléviseur reçoit un signal numérique, les données numériques apparaissent.

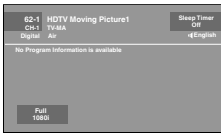

- Numéro de canal
- Nom de station
- Nom du canal (si pré-réglage)
- Nom du programme diffusé
- Classification V-Chip
- Type de signal
- Minuterie d'arrêt différé
- Langue de la bande sonore
- Guide des programmes
- Format image
- Résolution

Lorsque le téléviseur reçoit un signal analogique, les données analogiques apparaissent.

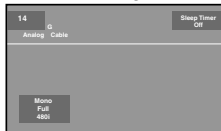

- Numéro de canal
- Nom du canal (si pré-réglage)
- Classification V-Chip
- Type de signal
- Minuterie d'arrêt différé
- Format image
- Données sonores (Stereo, SAP ou Mono)
- Résolution

Appuyez de nouveau sur **DISPLAY** pour faire disparaître les informations à l'écran.

### REMARQUE:

- Au bout de quelques secondes, l'écran DISPLAY rétablit automatiquement le fonctionnement normal du téléviseur.

## RAPPEL DE CANAL (RECALL)

La touche **RECALL** vous permet de retourner au dernier canal sélectionné. Appuyez de nouveau sur **RECALL** pour retourner au canal que vous regardiez précédemment.

## MISE EN SOURDINE (MUTE)

Appuyez sur **MUTE** pour couper la reproduction sonore. Le son est coupé, et le mot « Mute » apparaît à l'écran. Pour rétablir le son, appuyez de nouveau sur cette touche ou sur la commande **VOL +** ou **-**.

## MINUTERIE D'ARRÊT DIFFÉRÉ (SLEEP)

Pour programmer le téléviseur pour qu'il s'éteigne automatiquement après une période prédéterminée, appuyez sur **SLEEP** de la télécommande. La durée de temps augmentera de 10 minutes à chaque pression de la touche **SLEEP** (Off, 0h 10m, 0h 20m, ..., 2h 0m). Après la programmation de la durée avant l'arrêt différé, l'affichage apparaît brièvement toutes les dix minutes pour vous rappeler que cette fonction est activée. Pour confirmer le réglage de minuterie d'arrêt différé, appuyez sur **SLEEP** et la durée restante s'affichera quelques secondes. Pour désactiver la minuterie d'arrêt différé, appuyez de façon répétée sur **SLEEP** jusqu'à ce que l'affichage indique Off.

## Guide rapide pour les opérations menu

**Activer le menu (call Menu) et choisir par ex. Language.**

1 Appuyez sur **INPUT SELECT** pour sélectionner le mode TV.

2 Appuyez sur **MENU**. L'écran de menu TV s'affiche.



3 Appuyez sur  $\wedge$  ou  $\vee$  pour sélectionner « Setup », puis sur  $\triangleright$  ou **ENTER**.

4 Appuyez sur  $\wedge$  ou  $\vee$  pour sélectionner « Language », puis sur  $\langle$  ou  $\rangle$  pour sélectionner langue désirée.

... par la suite, le menu peut être activé de la même manière.

5 Appuyez sur **EXIT** pour retourner à l'écran normal.

### REMARQUE:

- Si aucune touche n'est pressée pendant plus de 60 secondes environ, l'écran menu retourne automatiquement au fonctionnement normal.

# Fonctions personnelles

Vous pouvez modifier les paramètres par défaut en appuyant sur le bouton **MENU** de la télécommande. Sélectionnez ensuite une icône dans la partie gauche du menu. Suivez les invites à l'écran pour définir vos préférences.

Icon	Rubriques sélectionnées		Conseil de réglage
Picture	Picture Preference	Sports	Image lumineuse et dynamique (préréglée en usine)
		Standard	Qualité normale d'image (préréglée en usine)
		Movie	Réglage ressemblant aux images de cinéma (préréglé en usine)
		Memory	Vos réglages préférés (choisis par vous-même; consultez la rubrique « Picture Setting »)
	Picture Setting	Brightness / Contrast / Sharpness / Color / Tint	Vous pouvez ajuster la qualité de l'image selon vos préférences.
		Color Temperature	Bleu (Cool) / Neutre (Standard) / Rouge (Warm)
		Backlight	La fonction de l'affichage lumineux ajuste la luminosité de l'écran de manière à augmenter la clarté de l'image.
	DBC	On / Off	Utilisez cette fonction pour changer automatiquement le niveau de noir, en fonction de la luminosité d'une image. Le niveau de noir devient noir dans une scène foncée scene.
	Picture Size		Consulter la page 22.
	Film Mode	On/Off	Vous pouvez régulariser les mouvements en réglant le Film Mode sur « On » quand vous visionnez un DVD à partir d'un lecteur DVD connecté via l'entrée component ou HDMI (480i Seulement).
	PC Setting	Hor Position / Ver Position	Pour ajuster la position horizontale / verticale de l'image à l'écran du moniteur de PC. Chaque norme vidéo requiert une valeur différente pour ce réglage.
		Clock	Pour minimiser toutes barres verticales ou bandes visibles à l'arrière-plan de l'écran.
		Phase	Celle-ci doit être ajustée une fois que la fréquence a été réglée pour optimiser la qualité de l'image.
Auto Adjust		Pour ajuster automatiquement tous les réglages PC.	
DNR	On/Off	La DNR (réduction numérique du bruit) peut atténuer les parasites.	
Audio	Equalizer Mode	Standard/Music/Movie/News/Memory/Flat	Vous pouvez ajuster la Equalizer Mode selon vos préférences.
	Audio Setting	Bass / Treble / Balance	Vous pouvez ajuster la qualité du son selon vos préférences.
		Equalizer Setting	100Hz/250Hz/500Hz/1kHz/2kHz/4kHz/10kHz
	MTS	Stereo / SAP / Mono	Utilisez la fonction de son multivoies (MTS) pour écouter un son stéréo haute fidélité. MTS permet aussi de transmettre un programme secondaire audio (SAP) contenant une deuxième langue ou d'autres données sonores. Lorsque le téléviseur reçoit une émission stéréophonique ou en SAP, le mot « Stereo » ou « SAP » est affiché chaque fois qu'on appuie sur <b>DISPLAY</b> .
	Surround	On/Off	La présence dynamique et sonore ainsi créée procure une reproduction sonore des plus agréables.
	Auto Volume	On/Off	Le niveau du volume peut être ajusté automatiquement par le mouvement de l'image.
	Audio Language		Quand deux langues audio ou plus sont incluses dans un signal numérique, vous pouvez choisir l'une des langues audio. (Cette fonction est uniquement offerte pour les émissions numériques.)
	HDMI Audio	HDMI	Lors du raccordement d'un appareil HDMI au téléviseur, sélectionnez ce réglage.
DVI		Lors du raccordement d'un appareil DVI au téléviseur avec des cordons audio analogiques, sélectionnez ce réglage.	
Channel	Add / Delete		Consulter la page 18.
	DTV Signal		Consulter la page 19.
	Auto Ch Memory		Consulter la page 18.
	Ch Label		Consulter la page 19.
Lock			Consulter la page 20.
Setup	Closed Caption		Consulter la page 21.
	Language		Vous pouvez choisir parmi les trois langues suivantes English (Anglais), Français, Español (Espagnol) pour l'affichage à l'écran. Tout d'abord, choisissez la langue que vous désirez, puis passez aux autres options offertes par le menu.
	Video Label		Consulter la page 19.
	On Timer	Off / 0h30m / 1h00m / 1h30m / 2h00m / 3h00m . . . 12h00m	Vous pouvez régler le On Timer pour éteindre automatiquement la TV. Pour annuler le On Timer, sélectionnez « Off ».
	Auto Shut Off*	On/Off	Si la fonction d'arrêt automatique (Auto Shut Off) est activée, que la station diffusée cesse d'émettre et que personne ne regarde en fait la télé, le téléviseur se met hors circuit automatiquement au bout de 15 minutes.
	Power On/Off Sound	On/Off	Lorsque vous éteignez la TV, un son sera émis.
	Power On LED	On/Off	Lorsque vous allumez la TV, l'indicateur Power sur le devant de la TV s'allumera.
	PC Standby	On/Off	En mode PC, si aucun signal n'est reçu ou qu'aucune opération n'est effectuée pendant 1 minute, la TV passera automatiquement au mode standby (le LED clignotera en rouge). Lorsqu'un signal d'entrée est reçu ou qu'une opération est effectuée sur le PC, la TV repassera au mode On.
Reset		La fonction de réinitialisation (Reset) rétablit les réglages Picture/Audio par défaut du fabricant. Les réglages « Picture Size », « MTS », « Audio Language » et « HDMI Audio » ne peuvent pas être réinitialisés par cette fonction.	

## REMARQUE:

\* En mode HDMI DPC (classé par All-Source) sur le menu, la fonction de veille du PC a la priorité en mode PC.

# Mise en mémoire des canaux

Le téléviseur est muni d'une mémoire de canaux, qui permet de passer au canal mémorisé suivant ou précédent et de sauter les canaux non désirés. Avant de syntoniser les canaux, il faut tout d'abord les programmer dans la mémoire du téléviseur. Pour utiliser ce téléviseur avec une antenne, réglez l'option Signal Type sur le mode Air. Lorsque l'appareil sort de l'usine, cette option de menu est en mode Cable.

## Sélection du mode Air ou Cable

- 1 Sélectionner « Channel », puis sur **➤** ou **ENTER**.
- 2 Appuyez sur **↖** ou **↘** pour sélectionner « Auto Ch Memory », puis sur **➤** ou **ENTER**.
- 3 Appuyez sur **↖** ou **↘** pour sélectionner « Signal Type ».
- 4 Appuyez sur **↵** ou **➤** pour sélectionner « Air » ou « Cable ».

**Air:** canaux VHF/UHF  
**Cable:** canaux du câble

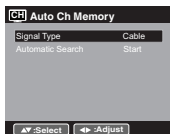

## TABLEAU DES CORRESPONDANCES DES CANAUX DU CÂBLE

Le tableau ci-dessous illustre les correspondances utiles d'attribution des canaux du câble.

Numero sur le téléviseur												14	15	16	17	18	19	20	21	22
Canal du câble correspondant												A	B	C	D	E	F	G	H	I
23	24	25	26	27	28	29	30	31	32	33	34	35	36	37	38	39	40			
J	K	L	M	N	O	P	Q	R	S	T	U	V	W	AA	BB	CC	DD			
41	42	43	44	45	46	47	48	49	50	51	52	53	54	55	56	57	58			
EE	FF	GG	HH	II	JJ	KK	LL	MM	NN	OO	PP	QQ	RR	SS	TT	UU	VV			
59	60	61	62	63	64	65	66	67	68	69	70	71	72	73	74	75	76			
WW	AA	BBB	CCC	DDD	EEE	FFF	GGG	HHH	III	JJJ	KKK	LLL	MMM	NNN	OOO	PPP	QQQ			
77	78	79	80	81	82	83	84	85	86	87	88	89	90	91	92	93	94			
RRR	SSS	TTT	UUU	VVV	WWW	XXX	YYY	ZZZ	86	87	88	89	90	91	92	93	94			
95	96	97	98	99	100	101	102	103	104	105	106	107	108	109	110	111	112			
A5	A4	A3	A2	A1	100	101	102	103	104	105	106	107	108	109	110	111	112			
113	114	115	116	117	118	119	120	121	122	123	124	125	126	127	128	129	130			
113	114	115	116	117	118	119	120	121	122	123	124	125	126	127	128	129	130			
131	132	133	134	135																
131	132	133	134	135																

### REMARQUE:

- L'image d'un canal numérique peut prendre quelques secondes à apparaître à l'écran après la sélection.

## Recherche automatique

- 1 Sélectionner « Channel », puis sur **➤** ou **ENTER**.
- 2 Appuyez sur **↖** ou **↘** pour sélectionner « Auto Ch Memory », puis sur **➤** ou **ENTER**.
- 3 Appuyez sur **↖** ou **↘** pour sélectionner « Automatic Search », puis sur **➤** ou **ENTER**.

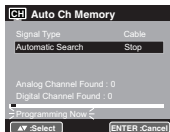

- 4 Le téléviseur commencera à mémoriser tous les canaux offerts dans votre région.

- La mémorisation des canaux câblodistribués numériques peut prendre de 15 à 30 minutes. Selon la qualité de la réception, un affichage à barre peut rester immobile pendant plusieurs minutes; veuillez donc patienter.

### REMARQUE:

- Il est préférable de réaliser la mémorisation des canaux pendant les heures de grande écoute de la soirée puisque davantage de stations diffusent alors des signaux numériques. Pour que la mémorisation des canaux soit possible, il faut qu'une station diffuse au même moment un signal numérique de canal.
- Si vous n'êtes pas certain quels canaux numériques sont offerts dans votre région, vous pouvez consulter [www.antennaweb.org](http://www.antennaweb.org) pour recevoir une liste pertinente à votre adresse ou à votre code postal. Si vous avez besoin d'aide supplémentaire, vous pouvez composer notre numéro sans frais du service clientèle: 1-800-289-0980.
- Il se peut que votre région reçoive périodiquement de nouveaux canaux numériques; il est donc recommandé d'exécuter l'opération « Automatic Search » régulièrement.

## Ajout d'un canal

Si vous trouvez un nouveau canal numérique qui n'est pas enregistré, vous pouvez l'ajouter à la mémoire de canaux.

- 1 Syntonisez le nouveau canal.
- 2 Sélectionner « Channel », puis sur **➤** ou **ENTER**.
- 3 Appuyez sur **↖** ou **↘** pour sélectionner « Add/Delete », puis sur **➤** ou **ENTER**.

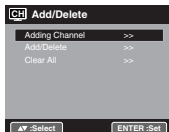

- 4 Appuyez sur **↖** ou **↘** pour sélectionner « Adding Channel », puis sur **➤** ou **ENTER**. Le nouveau canal sera intégré à la mémoire de canaux.

## Ajout/effacement de canaux

Vous pouvez choisir le canal à sauter.

- 1 Sélectionner « Channel », puis sur **➤** ou **ENTER**.
- 2 Appuyez sur **↖** ou **↘** pour sélectionner « Add/Delete », puis sur **➤** ou **ENTER**.
- 3 Appuyez sur **↖** ou **↘** pour sélectionner « Add/Delete », puis sur **➤** ou **ENTER**.
- 4 Appuyez sur **↖** ou **↘** pour sélectionner le canal à sauter.

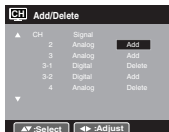

- 5 Appuyez sur **↵** ou **➤** pour sélectionner « Add » ou « Delete », selon la fonction à appliquer.

- 6 Répétez les procédures décrites aux étapes 4 à 5 afin d'ajouter (ou effacer) d'autres canaux dans la mémoire du syntonisateur.

### Effacement complet

Tous les canaux sont effacés de la mémoire de canaux.

- 1 Sélectionner « Channel », puis sur  $\rightarrow$  ou **ENTER**.
- 2 Appuyez sur  $\wedge$  ou  $\vee$  pour sélectionner « Add/Delete », puis sur  $\rightarrow$  ou **ENTER**.
- 3 Appuyez sur  $\wedge$  ou  $\vee$  pour sélectionner « Clear All », puis sur  $\rightarrow$  ou **ENTER**.

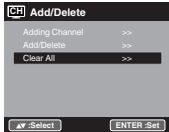

## Vérification de la force du signal numérique

Vous pouvez visualiser l'indicateur de la puissance du signal numérique.

- 1 Sélectionner « Channel », puis sur  $\rightarrow$  ou **ENTER**.
- 2 Appuyez sur  $\wedge$  ou  $\vee$  pour sélectionner « DTV Signal ».
- 3 Appuyez sur  $\rightarrow$  ou **ENTER** pour vérifier la force du signal numérique. L'écran de la force du signal numérique s'affiche. Au besoin, ajustez l'orientation de l'antenne afin d'obtenir la force de signal maximale.

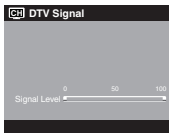

#### REMARQUE:

- La fonction de mesure de la force du signal n'est pas offerte pour les canaux analogiques.
- Au bout de 240 secondes, l'écran DTV Signal rétablit automatiquement le fonctionnement normal du téléviseur.

## Attribution d'un nom aux différents canaux

Le nom des canaux apparaît avec le numéro de canal chaque fois que vous allumez le téléviseur, sélectionnez un canal ou appuyez sur **DISPLAY**. Vous pouvez sélectionner les quatre caractères de votre choix pour identifier un canal.

### Pour créer des noms de canaux

- 1 Sélectionner « Channel », puis sur  $\rightarrow$  ou **ENTER**.

- 2 Appuyez sur  $\wedge$  ou  $\vee$  pour sélectionner « Ch Label », puis sur  $\rightarrow$  ou **ENTER**. Le menu Ch Label apparaît.
- 3 Appuyez sur  $\langle$  ou  $\rangle$  pour sélectionner un canal auquel vous souhaitez attribuer un nom, puis sur  $\vee$ .



- 4 Appuyez de façon répétée sur  $\langle$  ou  $\rangle$  jusqu'à ce que le caractère que vous souhaitez apparaisse dans le premier espace.



Le caractère change comme suit:

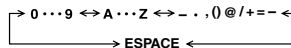

Si le caractère désiré apparaît, appuyez sur **ENTER**.

Répétez cette étape pour entrer le reste des caractères.

Si vous voulez laisser un blanc dans le nom, vous devez sélectionner l'espace vide dans la liste des caractères.

- 5 Répétez les étapes 3 à 4 pour les autres canaux. Vous pouvez attribuer un nom à chaque canal.
- 6 Une fois que vous avez tapé tout le nom, appuyez sur **EXIT** pour retourner à l'écran normal.

### Pour effacer un nom de canal

Après l'étape 3 ci-dessus, appuyez sur  $\wedge$  ou  $\vee$  pour sélectionner « Label Clear », puis sur  $\rightarrow$  ou **ENTER**.

#### REMARQUE:

- Les noms de canaux sont réinitialisés après la fonction « Recherche automatique » décrite à la page 18.

## Étiquetage des entrées vidéo

La fonction d'étiquetage vidéo vous permet d'étiqueter chaque source d'entrée de votre téléviseur.

- 1 Sélectionner « Setup », puis sur  $\rightarrow$  ou **ENTER**.
- 2 Appuyez sur  $\wedge$  ou  $\vee$  pour sélectionner « Video Label », puis sur  $\rightarrow$  ou **ENTER**.
- 3 Appuyez sur  $\wedge$  ou  $\vee$  pour sélectionner une entrée à étiqueter.
- 4 Appuyez sur  $\langle$  ou  $\rangle$  pour sélectionner l'étiquette désirée pour cette source d'entrée.



- / VCR / DVD / STB / Cable / Satellite / Receiver / Game / Camcorder / PC / DVI PC / Blu-ray

## Utilisation de la V-Chip

**Vous pouvez régler un âge limite pour empêcher les enfants de regarder ou d'écouter des scènes violentes ou des images à exclure. La restriction s'applique à « TV Rating » et à « Movie Rating » si ces données sont transmises. Ces restrictions se règlent séparément. Pour utiliser la fonction V-Chip, vous devez enregistrer un mot de passe.**

### Pour enregistrer un mot de passe

- 1 Sélectionner « Lock », puis sur  $\triangleright$  ou **ENTER**.
- 2 Sélectionnez et entrez votre mot de passe (4 chiffres) à l'aide des **touches numériques (0-9)**, puis appuyez sur **ENTER**.



« \* » apparaît à la place du chiffre.

- 3 Entrez de nouveau le même mot de passe pour confirmer, puis appuyez sur **ENTER**.  
Le mot de passe est maintenant enregistré.

### REMARQUE:

- Si vous oubliez le mot de passe, contactez le Service clientèle au 1-800-289-0980 pour l'aide. Vous aurez besoin de la télécommande originale.
- Pour ne pas oublier le mot de passe, notez-le et gardez-le dans un endroit sûr.

### Pour régler la V-Chip

- 1 Sélectionner le menu « Lock », puis sur  $\triangleright$  ou **ENTER**.
- 2 Utilisez les **touches numériques (0-9)** pour entrer votre mot de passe, puis appuyez sur **ENTER**. Le menu Lock apparaît.
- 3 Appuyez sur  $\triangleleft$  ou  $\triangleright$  pour réglage « V-Chip » sur « On ».
- 4 Appuyez sur  $\wedge$  ou  $\vee$  pour sélectionner « V-Chip Set », puis sur  $\triangleright$  ou **ENTER**.  
Le menu V-Chip Set apparaît.
- 5 Appuyez sur  $\wedge$  ou  $\vee$  pour sélectionner la classification à utiliser, puis sur  $\triangleright$  ou **ENTER**.  
Chacune des classifications ci-dessous s'affiche.

### TV Rating (Classification des émissions télévisées)

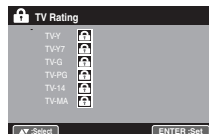

Vous pouvez régler la classification en fonction du niveau d'âge et du genre.

#### Âge:

- TV-Y** : Tous les enfants
- TV-Y7** : Enfants de 7 ans et plus
- TV-G** : Auditoire général
- TV-PG** : Assistance des parents
- TV-14** : Enfants de 14 ans et plus
- TV-MA** : Enfants de 17 ans et plus

Dans le cas de TV-Y7, TV-PG, TV-14 ou TV-MA, appuyez sur **DISPLAY** pour connaître le niveau.

#### Genre:

- D** : Dialogue
- L** : Langue
- S** : Sexe
- V** : Violence
- FV** : Fantaisie avec violence

### Movie Rating (Classification des films)

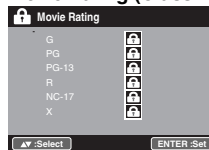

- G** : Tous les âges
- PG** : Assistance des parents
- PG-13** : Assistance parentale, moins de 13 ans
- R** : Moins de 17 ans, assistance parentale conseillée
- NC-17** : Enfants de 17 ans et plus
- X** : Adultes seulement

- 6 Appuyez sur  $\wedge$ / $\vee$  pour sélectionner la classification désirée, puis sur **ENTER**.
- 7 Appuyez sur **EXIT** pour retourner à l'écran normal.  
La fonction V-Chip est maintenant en service.

### Utilisation du téléviseur une fois la fonction de V-Chip activée.

Lorsque le programme auquel s'applique la fonction V-Chip est reçu, appuyez sur **MUTE** et veuillez saisir le mot de passe. La protection sera temporairement annulée. Si le téléviseur est mis hors tension ou que le canal est changé, la restriction de la V-Chip est rétablie.

### REMARQUE:

- La fonction V-Chip est en service uniquement pour les émissions et les sources d'entrée portant un signal de restriction.

### Pour changer le mot de passe

- 1 Sélectionner « Lock », puis sur  $\triangleright$  ou **ENTER**.
- 2 Utilisez les **touches numériques (0-9)** pour entrer votre mot de passe, puis appuyez sur **ENTER**. Le menu Lock apparaît.

- 3 Appuyez sur  $\wedge$  ou  $\vee$  pour sélectionner « Change Password », puis sur  $\rangle$  ou **ENTER**. L'écran Change Password apparaît.
- 4 Entrez un nouveau mot de passe à l'aide des **touches numériques (0-9)**, puis appuyez sur **ENTER**.
- 5 Entrez de nouveau le même mot de passe pour confirmer, puis appuyez sur **ENTER**. Le mot de passe est maintenant enregistré.

### Téléchargement d'un système de classification V-Chip supplémentaire

En plus du système de classification V-Chip standard, votre téléviseur pourra télécharger un système de classification supplémentaire, si un tel système vous est offert dans l'avenir.

#### Pour télécharger le système de classification V-Chip supplémentaire (s'il en existe un)

- 1 Sélectionner « Lock », puis sur  $\rangle$  ou **ENTER**.
- 2 Utilisez les **touches numériques (0-9)** pour entrer votre mot de passe, puis appuyez sur **ENTER**. Le menu Lock apparaît.
- 3 Appuyez sur  $\langle$  ou  $\rangle$  pour réglage « V-Chip » sur « On ».
- 4 Appuyez sur  $\wedge$  ou  $\vee$  pour sélectionner « V-Chip Set (DTV) », puis sur  $\rangle$  ou **ENTER**.
- 5 Si le téléviseur n'a pas le système de classification supplémentaire en mémoire, il entreprend de le télécharger, ce qui peut prendre un certain temps.
- 6 Réglez les restrictions de contenu que vous préférez pour le système de classification supplémentaire.
- 7 Il faut également accomplir l'opération « Update » pour mettre à jour les données de classification.

#### REMARQUE:

- Vous pouvez uniquement télécharger le système de classification V-Chip supplémentaire lorsque le téléviseur reçoit un signal numérique.
- Le téléchargement du système de classification supplémentaire peut prendre un certain temps.
- Les données et le système de classification V-Chip ne sont pas déterminés ou contrôlés par le téléviseur.
- Le système de classification V-Chip standard est accessible que le téléviseur reçoive un signal numérique ou non et bloque aussi bien les émissions analogiques que les numériques. Pour régler le niveau de restriction avec le système de classification V-Chip standard, sélectionnez « V-Chip Set » à l'étape 4.
- Le système de classification V-Chip à télécharger est une technique en évolution, dont l'accessibilité, le contenu et le format peuvent varier.
- Vous ne pouvez pas sélectionner cette fonction si le téléviseur ne reçoit pas de signal numérique à la station actuelle.

#### Pour effacer tous les réglages de la V-Chip

- 1 Sélectionner « Lock », puis sur  $\rangle$  ou **ENTER**.

- 2 Utilisez les **touches numériques (0-9)** pour entrer votre mot de passe, puis appuyez sur **ENTER**. Le menu Lock apparaît.
- 3 Appuyez sur  $\wedge$  ou  $\vee$  pour sélectionner « V-Chip Clear », puis sur  $\rangle$  ou **ENTER**. L'écran V-Chip Clear apparaît.
- 4 Utilisez les **touches numériques (0-9)** pour entrer votre mot de passe, puis appuyez sur **ENTER**. Tous les réglages par défaut du fabricant sont rétablis.

## Sous-titrage

### QUE SIGNIFIE SOUS-TITRAGE

Ce téléviseur a la capacité de décoder et d'afficher les émissions télévisées avec sous-titres. Le sous-titrage affiche du texte à l'écran pour les téléspectateurs malentendants ou traduit et affiche du texte dans une autre langue.

**Sous-titres:** ce mode de sous-titrage fait afficher le texte à l'écran en anglais ou en une autre langue. En général, les sous-titres codés en anglais sont transmis sur C1, et ceux dans d'autres langues sur C2.

**Texte:** le mode texte des sous-titres remplit généralement la moitié de l'écran avec un calendrier de programmation ou d'autres informations.

- 1 Sélectionner « Setup », puis sur  $\rangle$  ou **ENTER**.
- 2 Appuyez sur  $\wedge$  ou  $\vee$  pour sélectionner « Closed Caption », puis sur  $\rangle$  ou **ENTER**. Le menu Closed Caption apparaît.
- 3 Appuyez sur  $\langle$  ou  $\rangle$  pour réglage « CC Setting » sur « On ».
 

**On:** Les sous-titres apparaissent à l'écran.  
**Off:** Les sous-titres n'apparaissent pas à l'écran.
- 4 Appuyez sur  $\wedge$  ou  $\vee$  pour sélectionner « Analog Caption » ou « Digital Caption ».
 

Lorsque vous sélectionnez « Analog Caption », vous pouvez choisir entre C1, C2, C3, C4, T1, T2, T3 et T4.

Lorsque vous sélectionnez « Digital Caption », vous pouvez choisir entre CS1, CS2, CS3, CS4, CS5 et CS6.
- 5 Appuyez sur  $\langle$  ou  $\rangle$  pour sélectionner le mode de sous-titrage voulu, à la fois pour les sous-titres numériques et analogiques.
- 6 Appuyez sur  $\wedge$  ou  $\vee$  pour sélectionner « CC Priority », puis sur  $\langle$  ou  $\rangle$  pour sélectionner « Digital CC » ou « Analog CC ».

#### REMARQUE:

- Selon le signal de radiodiffusion, certains sous-titres analogiques fonctionnent avec un signal de radiodiffusion numérique. Ceci prévient le chevauchement de deux types de sous-titres.

#### REMARQUE:

- Si l'émission ou la vidéo sélectionnée n'a pas de sous-titres, aucun sous-titre ne s'affiche à l'écran.

- Si le texte n'est pas disponible dans votre zone de réception, un rectangle noir peut apparaître à l'écran. Si cela se produit, mettez le réglage des sous-titres sur « Off ».
- Lorsque la fonction des sous-titres est sélectionnée, les sous-titres apparaissent au bout d'environ 10 secondes.
- Si aucun signal de sous-titrage n'est reçu, l'écran n'affiche aucun sous-titre, mais le téléviseur continue de fonctionner en mode de sous-titrage.
- Des fautes d'orthographe ou des caractères bizarres peuvent occasionnellement apparaître dans les sous-titres. Ceci est normal pour les sous-titres, particulièrement lorsqu'il s'agit d'émissions en direct. La raison en est que les sous-titres sont saisis également en direct. Ces transmissions ne donnent pas le temps de procéder à une relecture.
- Lorsque les sous-titres sont affichés, les affichages à l'écran, tels que le volume et la sourdine, peuvent être visibles mais peuvent se superposer aux sous-titres.
- Certains systèmes de câblodistribution et de protection contre la copie peuvent gêner la réception des sous-titres.
- Si vous utilisez une antenne intérieure ou si la réception télévisée est très médiocre, il est possible que le décodeur de sous-titres n'apparaisse pas ou apparaisse avec des caractères bizarres ou des mots mal orthographiés. Dans ce cas, ajustez l'antenne pour améliorer la réception ou utilisez une antenne extérieure.
- Le menu Closed Caption peut également être affiché en appuyant sur la touche **CCD** de la télécommande.

## Sous-titrage avancé

Lorsque vous choisissez de personnaliser la méthode d'affichage, vous pouvez ajuster les divers réglages ci-dessous comme suit :

Cette fonction est conçue pour personnaliser les sous-titres numériques seulement.

- 1 Sélectionner « Setup », puis sur **➤** ou **ENTER**.
- 2 Appuyez sur **▲** ou **▼** pour sélectionner « Closed Caption », puis sur **➤** ou **ENTER**. Le menu Closed Caption apparaît.
- 3 Appuyez sur **◀** ou **▶** pour réglage « CC Setting » sur « On ».
- 4 Appuyez sur **▲** ou **▼** pour sélectionner « Digital CC Preset », puis sur **◀** ou **▶** pour sélectionner « Custom ».
- 5 Appuyez sur **▲** ou **▼** pour sélectionner « CC Advanced », puis sur **➤** ou **ENTER**. Le menu CC Advanced apparaît.
- 6 Appuyez sur **▲** ou **▼** pour sélectionner l'élément désiré, puis sur **◀** ou **▶** pour modifier le réglage.

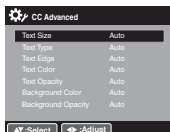

Vous pouvez sélectionner parmi les éléments et les paramètres suivants.

<b>Taille Sous-Titres (Text Size):</b>	Auto, Petit (Small), Standard, Grand (Large)
<b>Type Sous-Titres (Text Type):</b>	Auto, Style1, Style2, Style3, Style4, Style5, Style6, Style7
<b>Bordure Sous-Titres (Text Edge):</b>	Auto, Sans (None), En Relief (Raised), En Retrait (Depressed), Uniforme (Uniform), Ombre gauche (Left Shadow), Ombre droite (Right Shadow)
<b>Couleur Sous-Titres (Text Color):</b>	Auto, Noir (Black), Blanc (White), Rouge (Red), Vert (Green), Bleu (Blue), Jaune (Yellow), Magenta, Cyan
<b>Opacité de Texte (Text Opacity):</b>	Auto, Solide (Solid), Transparent, Translucide (Translucent), Flashing
<b>Couleur D'arrière-Plan (Background Color):</b>	Auto, Noir (Black), Blanc (White), Rouge (Red), Vert (Green), Bleu (Blue), Jaune (Yellow), Magenta, Cyan
<b>Opacité de Fond (Background Opacity):</b>	Auto, Solide (Solid), Transparent, Translucide (Translucent), Flashing

### REMARQUE:

- Il n'est pas possible de définir la même couleur pour le texte et le fond « Text Color » et « Background Color ».
- Il n'est pas possible de sélectionner « Transparent » à la fois pour le texte et le fond « Text Opacity » et « Background Opacity ».

## Réglage du format d'image

Vous pouvez visualiser les émissions de format 480i et 480p dans différents formats d'image: **Natural, Cinema Wide1, Cinema Wide2, Cinema Wide3, Full** et **Native**.

### Sélection du format image

- 1 Sélectionner « Picture », puis sur **➤** ou **ENTER**.
- 2 Appuyez sur **▲** ou **▼** pour sélectionner « Picture Size », puis sur **➤** ou **ENTER** pour afficher le menu Picture Size. Appuyez sur **▲** ou **▼** ou les **touches numérique (0-4)** correspondante pour sélectionner le format image désiré, comme suit.

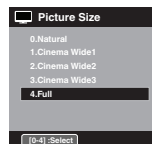



### REMARQUE:

- Les sélections de format image offertes peuvent varier selon la source d'entrée ou le signal de radiodiffusion.
- Le menu Picture Size peut également être affiché en appuyant sur la touche **PICTURE SIZE** de la télécommande.

### Natural

Dans certains cas, cette image s'affiche au format standard 4:3 avec des bandes latérales noir.

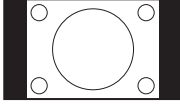

### Cinema Wide1 (pour émissions de format 4:3)

Pour remplir l'écran, les bords droit et gauche sont étirés, toutefois, le centre de l'image ne s'écarte pas beaucoup de ses proportions antérieures. Les bords supérieur et inférieur de l'image peuvent être cachés.

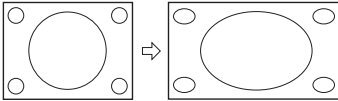

### Cinema Wide2 (pour émissions de format boîte aux lettres)

Toute l'image est agrandie uniformément — elle est étirée dans les mêmes proportions en largeur et en hauteur (elle garde ses proportions initiales). Les bords supérieur et inférieur de l'image peuvent être cachés.

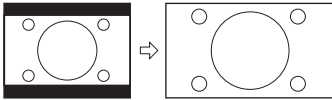

### Cinema Wide3 (pour émissions de format boîte aux lettres avec sous-titres)

Pour remplir la largeur de l'écran, l'image est étirée à l'horizontale. Cependant, elle est très peu étirée vers le haut et le bas.

Les bords supérieur et inférieur de l'image peuvent être cachés.

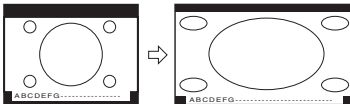

### Full (pour émissions de format 16:9)

Full affiche l'image à sa taille maximale.

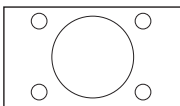

### Native (pour mode PC seulement)

La résolution du signal de l'image est détectée et affichée à l'écran avec le même nombre de pixels.

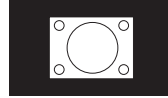

### REMARQUE:

- Il se peut que certaines émissions numériques, haute définition et/ou les deux ne vous permettent pas de modifier le format d'image.
- En mode HDMI ou COMPONENT avec taux de balayage de 720p, 1080i ou 1080p (HDMI seulement) seuls le format d'image Cinema Wide2 et Full sont accessibles.
- En mode PC, seuls les formats d'image Natural, Full et Native sont accessibles. En mode PC (WXGA), seuls les formats d'image Full et Native sont accessibles.

# Problèmes de réception

Il est possible de remédier à la plupart des interférences subies par le téléviseur en réglant la hauteur et en changeant la position de l'antenne VHF/UHF. Pour obtenir les meilleurs résultats, il est recommandé d'utiliser une antenne extérieure. Les types les plus courants de brouillage en télévision sont expliqués ci-dessous. Si l'un de ces symptômes apparaît lorsque le téléviseur est raccordé à un réseau de câblodistribution, les perturbations peuvent provenir du signal émis par le câblodistributeur local.

## ALLUMAGE

Des taches noires ou des rayures horizontales peuvent apparaître ou l'image peut trembler ou dériver. En général, ces interférences sont causées par le système d'allumage de véhicules, par des lampes au néon ou pas des outils et des appareils électriques, comme des perceuses ou des sècheurs à cheveux.



## IMAGES FANTÔMES

Les images fantômes sont causées par un signal télévisé qui suit deux voies. La première est la voie directe, et l'autre est celle d'un signal réfléchi par de hauts édifices, des collines ou d'autres obstacles importants. Il est possible d'améliorer la réception en changeant la direction ou la position de l'antenne.



## IMAGE ENNEIGÉE

Si le téléviseur est employé dans une région limitrophe pour la réception du signal émis par une station de télévision et que le signal est faible, l'image peut être criblée de petits points.

Si le signal est extrêmement faible, il peut être nécessaire d'installer une antenne extérieure de grande taille.



## BROUILLAGE RADIOÉLECTRIQUE

Ce genre d'interférence, causé par l'équipement radio à deux voies, produit des parasites en forme d'ondulations ou de rayures diagonales, et dans certains cas, une perte de contraste de l'image. Il est possible d'améliorer l'image en changeant la direction et la position de l'antenne ou en installant un filtre RFI.



## VARIATION DE LA GRANDEUR DE L'IMAGE

Une légère variation de la dimension de l'image à l'écran est normale lorsque vous ajustez les réglages du contraste (CONTRAST) ou de la luminosité (BRIGHTNESS).



## SOINS ET ENTRETIEN

Pour éviter les risques d'incendie ou de choc électrique, débranchez le téléviseur de la source d'alimentation avant de le nettoyer.

Comme vous le faites avec les meubles, essuyez le boîtier avec un linge doux humecté d'eau légèrement savonneuse. Procédez avec précaution en nettoyant ou en essuyant les pièces en plastique.

# Guide de dépannage

Utilisez la liste de contrôle suivante pour résoudre les problèmes que vous avez avec votre téléviseur ACL. Si les problèmes persistent, consultez le revendeur ou le centre de service autorisé le plus près de chez vous. Vérifiez que tous les raccordements avec les autres appareils sont effectués correctement.

PROBLÈME	SOLUTIONS POSSIBLES
L'appareil ne fonctionne pas.	<ul style="list-style-type: none"> <li>Assurez-vous que le cordon d'alimentation est branché.</li> <li>Essayez une autre prise.</li> <li>Il n'y a pas de courant. Vérifiez le fusible ou le disjoncteur.</li> <li>Débranchez l'appareil pendant une heure puis branchez-le de nouveau.</li> </ul>
Son défectueux ou son inexistant.	<ul style="list-style-type: none"> <li>Problème à la station ou au réseau de câblodistribution. Essayez une autre station.</li> <li>Vérifiez le réglage du son au de la mise en sourdine (VOL +/- ou MUTE).</li> <li>Recherchez des sources d'interférences possibles.</li> </ul>
Image défectueuse ou image inexistante.	<ul style="list-style-type: none"> <li>Problème à la station ou au réseau de câblodistribution. Essayez une autre station.</li> <li>Assurez-vous que les canaux sont mis en mémoire.</li> <li>Vérifiez le raccordement au réseau de câblodistribution ou à l'antenne. Changez la position de l'antenne.</li> <li>Recherchez des sources d'interférences possibles.</li> <li>Vérifiez les réglages de l'image.</li> </ul>
Réception défectueuse de certains canaux.	<ul style="list-style-type: none"> <li>Problème à la station ou au réseau de câblodistribution. Essayez une autre station.</li> <li>Assurez-vous que les canaux sont mis en mémoire.</li> <li>Le signal de la station est faible. Changez la position de l'antenne.</li> <li>Recherchez des sources d'interférences possibles.</li> </ul>
Couleurs mauvaises ou couleurs inexistantes.	<ul style="list-style-type: none"> <li>Problème à la station ou au réseau de câblodistribution. Essayez une autre station.</li> <li>Assurez-vous que les canaux sont mis en mémoire.</li> <li>Vérifiez les réglages de l'image.</li> <li>Vérifiez le raccordement au réseau de câblodistribution ou à l'antenne. Changez la position de l'antenne.</li> <li>Recherchez des sources d'interférences possibles.</li> </ul>
L'image tremble ou dérive.	<ul style="list-style-type: none"> <li>Problème à la station ou au réseau de câblodistribution. Essayez une autre station.</li> <li>Assurez-vous que les canaux sont mis en mémoire.</li> <li>La compagnie de câblodistribution brouille les signaux.</li> <li>Vérifiez la position de l'antenne.</li> </ul>

PROBLÈME	SOLUTIONS POSSIBLES
Problème d'écran lors d'une émission numérique.	<ul style="list-style-type: none"> <li>Vérifiez la force du signal numérique.</li> </ul>
Pas de réception de la câblodistribution.	<ul style="list-style-type: none"> <li>Vérifiez le raccordement au réseau de câblodistribution.</li> <li>Réglez l'option Signal Type à Cable.</li> <li>Problème à la station ou au réseau de câblodistribution. Essayez une autre station.</li> </ul>
Barres horizontales ou diagonales à l'écran.	<ul style="list-style-type: none"> <li>Vérifiez le raccordement à l'antenne, ou changez la position de l'antenne.</li> <li>Recherchez des sources d'interférences possibles.</li> </ul>
Pas de réception au-delà du canal 13.	<ul style="list-style-type: none"> <li>La sélection du mode de réception télévisée est erronée. La sélection s'effectue à partir de l'option Signal Type dans le menu de réglage.</li> <li>Si vous utilisez une antenne UHF, vérifiez son raccordement.</li> </ul>
La télécommande ne fonctionne pas.	<ul style="list-style-type: none"> <li>Les piles sont faibles, épuisées ou mal insérées.</li> <li>La télécommande est hors de portée; placez-vous à moins de 5 mètres du téléviseur.</li> <li>Assurez-vous que la télécommande est bien pointée vers le téléviseur.</li> <li>Assurez-vous de l'absence d'obstruction entre la télécommande et le téléviseur.</li> <li>Assurez-vous que l'appareil est branché.</li> </ul>
Le téléviseur s'éteint.	<ul style="list-style-type: none"> <li>L'arrêt différé est activé.</li> <li>Il n'y a pas de courant.</li> </ul>
Le décodeur de sous-titres ne fonctionne pas.	<ul style="list-style-type: none"> <li>La station a des problèmes ou l'émission n'est pas sous-titrée. Essayez un autre canal.</li> <li>Vérifiez le raccordement au réseau de câblodistribution ou à l'antenne VHF/UHF, ou changez la position de l'antenne.</li> <li>Réglez le décodeur de sous-titres dans le menu.</li> </ul>
L'affichage des fonctions à l'écran n'apparaît pas dans la langue sélectionnée.	<ul style="list-style-type: none"> <li>Sélectionnez la langue désirée parmi les options du menu.</li> </ul>

## BRUIT IMPULSIF/BLOCAGE DE L'IMAGE

Un mauvais signal, des interférences provenant des systèmes d'allumage automobiles, de lampes au néon ou d'outils et d'appareil alimentés sur secteur tels que des perceuses ou sèche-cheveux peuvent provoquer un bruit impulsif ou un blocage de l'image.



POUR CONTACTER LE SERVICE CLIENTÈLE ET OBTENIR DE L'AIDE AVEC LA CONFIGURATION OU L'UTILISATION, VEUILLEZ COMPOSER LE:

1-800-289-0980

**LORSQUE VOUS APPELEZ LE SERVICE CLIENTÈLE, AYEZ VOTRE NUMÉRO DE MODÈLE SOUS LA MAIN**

OU CONTACTEZ PAR ÉCRIT:  
**ORION SALES, INC.**  
 3471 N. UNION DR.  
 OLNEY, ILLINOIS 62450

POUR OBTENIR DES INFORMATIONS SUR NOS AUTRES PRODUITS, VEUILLEZ VISITER NOTRE SITE WEB:

[www.orionsalesinc.com](http://www.orionsalesinc.com)

Download from [www.Somanuals.com](http://www.Somanuals.com) - All Manuals Search And Download

# Fiche technique

## DONNÉES GÉNÉRALES

Source d'alimentation :	120V CA, 60 Hz
Consommation de courant :	En marche: 24 W En veille: 0,3 W
Poids :	2,6 kg (5,7 lbs)
Dimensions :	Largeur: 450 mm (17-11/16 po) Hauteur: 337,5 mm (13-5/16 po) Profondeur: 143 mm (5-5/8 po)
Température de fonctionnement :	5 °C à 40 °C
Humidité de fonctionnement :	Moins de 80 % RH
Type :	47,01 cm (19" classe/18,5" diagonale)
Méthode d'affichage :	Écran ACL TFT couleur à transmission
Nombre de pixels :	1366 (H) × 768 (V)
Système de radiodiffusion :	Système M américain Norme ATSC (8VSB), QAM
Canaux de réception :	VHF 2-13 UHF 14-69 CATV 14-36 (A)-(W) 37-59 (AA)-(WW) 60-85 (AAA)-(ZZZ) 86-94 (86)-(94) 95-99 (A-5)-(A-1) 100-135 (100)-(135) 01 (4A)
Type de tuner :	Synthétiseur de fréquences
Entrée :	Vidéo: (RCA) 1 V (p-p), 75 ohms Audio: (RCA) -8 dBm/50k ohms Vidéo en composantes: (Y) 1 V (p-p), 75 ohms (Pb)/(Pr) 0,7 V (p-p), 75 ohms
	HDMI: Compatible HDMI (connecteur de type A) Compatible HDCP Compatible E-EDID Taux de balayage préconisés: 480p, 480i, 720p, 1080i, 1080p Audio HDMI: PCM 2 voies Fréquence d'échantillonnage 32/44,1/48 kHz 16/20/24 bits per échantillon
	Moniteur de PC: Mini-Dsub 15 broches × 1
	Antenne: Entrée VHF/UHF 75 ohms de type coaxiale
Sortie :	Sortie audio numérique: 0,5 V (p-p), terminaison de 75 ohms
Haut-parleur :	25,4 mm × 68,6 mm (1 po × 2-11/16 po), 8 ohms × 2
Puissance de sortie audio :	2,0 W + 2,0 W
<b>ACCESSOIRES</b>	Télécommande Piles (AAA) × 2 Cordon CA Socle Vis × 2

**La conception et les caractéristiques sont sujettes à des modifications sans préavis.**



J3FR0421A SH 11/01

Printed in Thailand  
Imprimé en Thaïlande

## Free Manuals Download Website

<http://myh66.com>

<http://usermanuals.us>

<http://www.somanuals.com>

<http://www.4manuals.cc>

<http://www.manual-lib.com>

<http://www.404manual.com>

<http://www.luxmanual.com>

<http://aubethermostatmanual.com>

Golf course search by state

<http://golfingnear.com>

Email search by domain

<http://emailbydomain.com>

Auto manuals search

<http://auto.somanuals.com>

TV manuals search

<http://tv.somanuals.com>