

TELEVISOR DEL PANORÁMICO DE 32"
32" CLASS WIDE LED TV

SLED3228

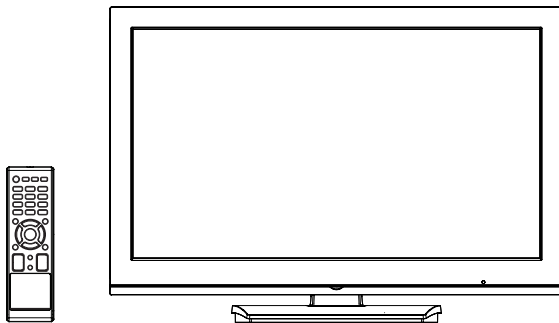

ATENCIÓN
ATTENTION

Si usted ha comprado un control remoto universal, por favor comunicarse con el fabricante para el código de programación requerido.
If you purchase a universal remote control from your local retailer, please contact the remote manufacturer for the required programming code.

SELECCION DE MODO DE ANTENA/CABLE
AIR/CABLE MODE SELECTION

Al salir la unidad de fábrica, la opción Tipo de Señal se ajusta al modo de "Cable" (Televisión por cable). Si no utiliza CATV, ajuste esta opción de menú al modo de "Antena".
When shipped from the factory, the Signal Type option is set to the "Cable" (Cable Television) mode. If not using Cable TV, set this menu option to the "Air" position.

SI REQUIERE CONTACTAR SERVICIO AL CLIENTE POR FAVOR TENGA EL NÚMERO DE MODELO LISTO ANTES LLAMAR

IF CONTACT WITH CUSTOMER SERVICE IS REQUIRED
PLEASE HAVE THE MODEL NUMBER READY PRIOR TO THE CALL

SERVICIO AL CLIENTE - 01-800-832-4065
CUSTOMER SERVICE - 1-800-289-0980

SITIO WEB DE ORION
ORION WEBSITE

PARA INFORMACIÓN SOBRE OTROS PRODUCTOS E INFORMACIÓN SOBRE RECICLAJE,
POR FAVOR VISITE NUESTRO SITIO WEB EN
FOR INFORMATION ON OUR OTHER PRODUCTS AND RECYCLING INFORMATION, PLEASE VISIT OUR WEBSITE AT

www.orionsalesinc.com

Antes de usar la unidad, lea detenidamente este manual de instrucciones.

Before operating the unit, please read this manual thoroughly.

Download from www.Somanuals.com. All Manuals Search And Download.

**PRECAUCIÓN****NO ABRIR, PELIGRO DE DESCARGA ELÉCTRICA**

El símbolo del rayo dentro de un triángulo equilátero tiene por finalidad alertar al usuario acerca de la presencia de tensión peligrosa (sin aislamiento) en el interior del producto, que puede tener la intensidad suficiente como para constituir un riesgo de descarga eléctrica.



El signo de exclamación dentro de un triángulo equilátero tiene por finalidad alertar al usuario de importantes instrucciones de operación y mantenimiento (servicio) en la literatura que acompaña a este aparato.

PRECAUCIÓN:

PARA REDUCIR EL RIESGO DE DESCARGA ELÉCTRICA, NO RETIRE LA CUBIERTA (O LA PARTE TRASERA). EN EL INTERIOR DEL APARATO NO HAY COMPONENTE ALGUNO QUE PRECISE SERVICIO DE MANTENIMIENTO A CARGO DEL USUARIO. SOLICITE CUALQUIER OPERACION DE MANTENIMIENTO A PERSONAL DE SERVICIO CALIFICADO.

AVISO: PARA REDUCIR EL RIESGO DE INCENDIO O DESCARGA ELÉCTRICA, NO EXPONGA ESTA UNIDAD A LA LLUVIA NI A LA HUMEDAD.

PARA EVITAR QUE SE PROPAGUE EL FUEGO, MANTENGA LAS VELAS O LAS LLAMAS VIVAS ALEGADAS DE ESTE PRODUCTO EN TODO MOMENTO.

PRECAUCIÓN: PARA EVITAR QUE SE PRODUZCA UNA DESCARGA ELÉCTRICA. NO UTILICE ESTE ENCHUFE POLARIZADO CON UN CABLE DE EXTENSIÓN. RECEPTÁCULO U OTRA TOMA, A MENOS QUE LAS CLAVIJAS SE PUEDAN INTRODUCIR COMPLETAMENTE, PARA EVITAR LA EXPOSICIÓN DE LA HOJA.

AVISO:

Este equipo ha sido sometido a pruebas y cumple con los límites establecidos para un aparato digital de Clase B, de acuerdo con la Parte 15 del Reglamento de la FCC. Estos límites están diseñados para proporcionar protección razonable contra interferencias perjudiciales en una instalación residencial. Este equipo genera o emplea energía de radiofrecuencia y, si no es instalado y empleado de acuerdo con estas instrucciones, puede causar interferencias perjudiciales a las radiocomunicaciones.

Sin embargo, no garantizamos que no ocurrirán interferencias en una instalación en particular. Si este equipo causa interferencias perjudiciales a la recepción radial o televisiva, situación que puede ser determinada apagando y encendiendo el equipo, se sugiere al usuario que trate de corregir tal interferencia mediante una o más de las siguientes medidas:

- Reorientar o relocalizar la antena receptora.
- Incrementar la separación entre el equipo y el receptor.
- Conectar el equipo a un tomacorriente o circuito diferente al que está conectado al receptor.
- Consultar con el concesionario o un técnico experimentado solicitándole su asistencia.

PRECAUCIÓN:

El usuario corre el riesgo de perder la autorización para hacer funcionar este equipo en caso de que ejecute un cambio o modificación no aprobado por la parte responsable para la conformidad con las Reglas FCC.

Lugar de la marca requerida

La hoja de especificaciones y las precauciones para su seguridad están en la parte trasera del aparato.

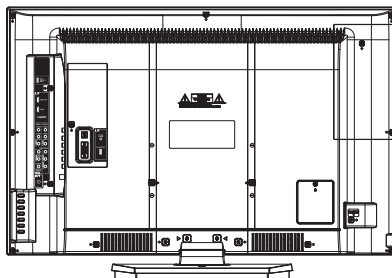

Registre el número de modelo y el número de serie.

Número de modelo _____ Número de serie _____

INSTRUCCIONES DE SEGURIDAD IMPORTANTES

- 1) Lea estas instrucciones.
- 2) Conserve las instrucciones.
- 3) Tenga en cuenta todos los avisos.
- 4) Siga todas las instrucciones.
- 5) No utilice este aparato cerca del agua.
- 6) Limpie el equipo con un paño seco.
- 7) No bloquee las rendijas de ventilación. Instale el equipo según las instrucciones del fabricante.
- 8) No lo instale cerca de fuentes de calor, como radiadores, registros de calor, hornos o demás aparatos (incluidos amplificadores) que produzcan calor.
- 9) No altere la función de seguridad de la clavija de tipo conexión a tierra. Una clavija polarizada tiene dos patillas, siendo una más ancha que la otra. La clavija de tipo conexión a tierra tiene dos patillas y una tercera patilla de conexión a tierra. La patilla ancha y la tercera patilla se suministran para su seguridad. Si la clavija suministrada no encaja en la toma, póngase en contacto con un electricista para que actualice la toma obsoleta.
- 10) Proteja el cable de alimentación para que no se pise ni esté retorcido, especialmente en las clavijas, los receptáculos y en lugar por el que sale del aparato.
- 11) Utilice únicamente los accesorios especificados por el fabricante.
- 12) Utilice solamente carro, soporte, trípode, repisa, o mesa diseñados para soportar el peso y tamaño de la unidad. Cuando utilice un carro, tenga cuidado al mover el conjunto carro/aparato para evitar que se caiga y provoque lesiones.
- 13) Desenchufe el equipo durante tormentas eléctricas o cuando no lo vaya a utilizar durante periodos prolongados.
- 14) Para tareas de mantenimiento, diríjase a personal cualificado. Será necesario recurrir a tareas de mantenimiento si el aparato sufre daños de cualquier tipo, si el cable de alimentación o la clavija están dañados, si ha caído líquido u otros objetos en el aparato o si éste ha sido expuesto a la lluvia o humedad, si no funciona con normalidad o se ha caído.
- 15) El aparato no deberá exponerse a objetos que goteen o salpiquen ni a recipientes conteniendo líquido, como jarrones.
- 16) Una antena exterior no deberá ser instalada en la cercanía de líneas de alimentación aéreas ni de otros circuitos de iluminación eléctrica ó potencia, o donde pueda caerse y hacer contacto con tales líneas o circuitos. Al instalar un sistema de antena exterior, tenga mucho cuidado de no tocar tales líneas ó circuitos de alimentación, ya que el contacto con ellos podría ser fatal.
- 17) No sobrecargue los tomacorrientes murales ni los cables de extensión, ya que esto podría causar incendios o descargas eléctricas.
- 18) Nunca introduzca objetos de ningún tipo por las aberturas de la unidad, ya que podría tocar peligrosos puntos de alta tensión o piezas de cortocircuito, provocando incendios o descargas eléctricas. Nunca derrame ni rocíe ningún tipo de líquido sobre la unidad.
- 19) Si se conecta una antena externa ó sistema de cable a la unidad, cerciórese de que el sistema de antena o cable está conectado a tierra para darle protección contra sobretensión y acumulación de carga estática. La Sección 810 del Código Nacional de Electricidad, ANSI/NFPA 70, proporciona información acerca de la manera correcta de conectar a tierra el mástil y la estructura soportante, puesta a tierra del cable de entrada a una unidad de descarga de antena, tamaño de los conductores de puesta a tierra, ubicación de la unidad de descarga de la antena, conexión a los electrodos de tierra, y requisitos para el electrodo de tierra.



S3125A

EJEMPLO DE CONEXION A TIERRA DE LA ANTENA SEGUN EL CODIGO NACIONAL DE ELECTRICIDAD

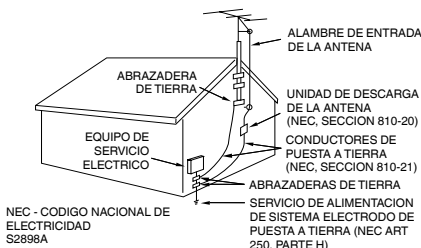

INSTRUCCIONES DE SEGURIDAD IMPORTANTES

- 20) Cuando sea necesario reemplazar piezas, asegúrese de que el técnico de servicio emplee las piezas de repuesto especificadas por el fabricante, o piezas que tengan las mismas características que las piezas originales. Los cambios no autorizados podrán causar incendios, descargas eléctricas y otros problemas.
- 21) Al finalizar cualquier servicio de mantenimiento o reparación de esta unidad, solicite al técnico que efectúe comprobaciones de seguridad para determinar si la unidad se encuentra en condiciones óptimas de operación.
- 22) Cuando conecte el producto a otro equipo, desconecte la alimentación y desenchufe todos los equipos del tomacorriente. Si no lo hace, puede provocar una descarga eléctrica y heridas graves. Lea cuidadosamente el manual de instrucciones del otro equipo y respete las instrucciones al hacer las conexiones.
- 23) El sonido repentino a volumen alto puede causar daño al oído o a los altavoces. Cuando utilice audífonos (si la unidad está equipada con entrada de audífonos) mantenga el volumen a nivel moderado. Utilizar audífonos en forma continua a volumen alto, puede causar daño al oído.
- 24) No permita que el producto emita un sonido distorsionado durante un período de tiempo prolongado. Puede provocar un calentamiento excesivo del altavoz que resulte en un incendio.
- 25) Se ha incluido este recordatorio para llamar la atención de quien instale el sistema TV cable, con respecto al Artículo 820-40 de la NEC, que entrega directivas de guía para realizar una conexión adecuada a tierra y, en particular, especifica que el cable de puesta a tierra debe ser conectado al sistema de conexión a tierra del edificio, lo más cerca del punto de entrada del cable como sea posible.
- 26) El enchufe debe estar instalado cerca de la unidad y ser de fácil acceso.

SEGURIDAD PARA NIÑOS:

Cómo y dónde utiliza la pantalla plana hace la diferencia

¡Felicitaciones por su compra! Mientras usted disfruta de su nuevo producto, por favor tenga en cuenta los siguientes consejos de seguridad:

EL PROBLEMA

La experiencia del entretenimiento de cine en casa es una tendencia creciente y es cada vez más común comprar pantallas planas más grandes. Sin embargo, las pantallas planas no siempre se colocan en soportes apropiados ni se instalan según las recomendaciones del fabricante.

Las pantallas planas que se colocan inadecuadamente en tocadores, bibliotecas, estantes, escritorios, altavoces, cajones o carros pueden caer y causar lesiones.

¡ESTE FABRICANTE SE PREOCUPA!

La industria de electrodomésticos está comprometida en hacer que el entretenimiento en el hogar sea divertido y seguro.

SINTONÍCESE CON LA SEGURIDAD

Un tipo de tamaño NO ajusta a todos. Siga las recomendaciones del fabricante para la instalación segura y el uso de su pantalla plana.

Lea cuidadosamente y entienda todas las instrucciones para el uso apropiado de este producto.

No permita que los niños se trepen o jueguen con muebles y equipos de televisión.

No coloque la pantalla plana en muebles que puedan ser utilizados fácilmente como escalones, como una cómoda. Recuerde que los niños pueden emocionarse mientras miran un programa, especialmente en una pantalla plana "de enormes proporciones". Debe tenerse cuidado de colocar o instalar la pantalla plana donde no se la pueda empujar, deslizar o derribar accidentalmente.

Debe tenerse cuidado en colocar todos los cables y cordones conectados a la pantalla plana de tal manera que no puedan ser tirados o agarrados por niños curiosos.

MONTAJE EN LA PARED: SI USTED DECIDE COLOCAR LA PANTALLA PLANA EN LA PARED, SIEMPRE:

Utilice un soporte que haya sido recomendado por el fabricante de la pantalla plana y/o indicado por un laboratorio independiente (tal como UL, CSA, ETL).

Siga todas las instrucciones provistas por los fabricantes de la pantalla plana y del soporte de pared.

Si tiene cualquier duda sobre su capacidad de instalar en forma segura la pantalla plana, contacte a su vendedor sobre la instalación profesional del equipo.

Cerciórese de que la pared donde está montando la pantalla plana es apropiada para aguantar el peso de la unidad/producto y del soporte de pared. Si no está seguro, contacte a un instalador profesional.

Un mínimo de dos personas se requieren para la instalación. Las pantallas planas pueden ser pesadas.

INSTRUCCIONES DE SEGURIDAD IMPORTANTES

CONDENSACIÓN

Se condensará humedad en el interior del aparato si se lo trae de un lugar fresco a una habitación caliente o si la temperatura en la habitación sube repentinamente. En este caso, se verán afectadas las prestaciones del aparato. Para evitarlo, deje el aparato a la nueva temperatura durante aproximadamente una hora antes de conectarlo, o haga que la temperatura en la habitación suba gradualmente.

También puede condensarse humedad durante el verano si el aparato está expuesto a una corriente de aire del acondicionador de aire. En estos casos, cambie el lugar donde está instalada la unidad.

CÓMO MANEJAR EL PANTALLA DE LCD

- No presione ni sacuda con fuerza el pantalla de LCD. El cristal del pantalla de LCD puede romperse y provocar lesiones.
- Si se rompe el pantalla de LCD, asegúrese absolutamente de no tocar el líquido del panel. Éste podría provocarle una inflamación cutánea.
Si el líquido le entra en la boca, haga gárgaras inmediatamente y consulte a su médico. Asimismo, si el líquido entra en contacto con los ojos o la piel, consulte a su médico tras enjuagar la zona con agua limpia durante al menos 15 minutos o más.

Posibles efectos adversos en la pantalla de LCD: Si una imagen se queda fija en la pantalla de LCD (sin moverse) durante largos periodos, la imagen puede quedar grabada de forma permanente en la pantalla de LCD. Este tipo de daños NO ESTÁ CUBIERTO POR LA GARANTÍA. No deje la pantalla de LCD encendida durante periodos prolongados con los siguientes formatos o imágenes:

- Imágenes fijas, como cotizaciones de bolsa, fondos de videojuegos, logotipos de cadenas de TV y sitios Web.
- Formatos especiales que no utilizan la pantalla completa. Por ejemplo, los medios de estilo buzón (16:9) en una pantalla normal (4:3) (barras grises en la parte superior e inferior de pantalla); o los medios de estilo normal (4:3) visualizados en una pantalla panorámica (16:9) (barras grises a izquierdo y derecho).

Los síntomas siguientes no indican mal funcionamiento sino una limitación técnica. Por tanto, no aceptaremos ninguna responsabilidad por esos síntomas.

- Las pantalla de LCD están fabricadas con una tecnología de gran precisión; sin embargo, a veces hay partes de la pantalla en la que faltan elementos de la imagen o tienen puntos luminosos.
No es un fallo de funcionamiento.
- No instale la pantalla de LCD cerca de un equipo electrónico que sea susceptible a las ondas electromagnéticas. Algunos equipos situados muy próximos al equipo pueden causarle interferencias.
- Efecto en los dispositivos de infrarrojos: pueden producirse interferencias al usar dispositivos de infrarrojos, como auriculares inalámbricos.

PRECAUCIONES DE SEGURIDAD

La unidad emite calor cuando está en operación. No coloque cobertores ni frazadas sobre la unidad; ello puede causar sobrecalentamiento. No obstruya los orificios de ventilación, ni instale la unidad cerca de radiadores. No la exponga a la luz solar directa. Cuando coloque la unidad sobre una estantería, deje 10 cm (4 pulgadas) de espacio libre alrededor de la unidad.

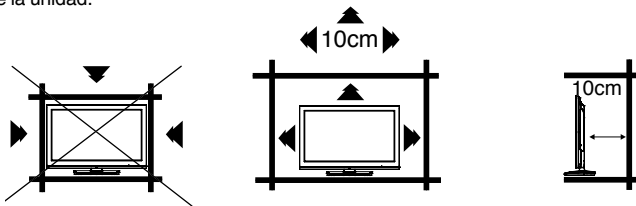

Notas para el montaje de la unidad en una pared

- Si la unidad debe montarse en la pared, consulte al distribuidor que le vendió la unidad, y haga instalar el equipo en forma profesional. Una instalación incompleta o inadecuada puede causarle lesiones o daños a Ud. y/o a la unidad.
- Agujeros para los soportes: Para fijar un soporte para montaje en pared (no suministrado), saque los tornillos y colóquelo en el lugar indicado en el dibujo a la derecha.
- Este fabricante recomienda la instalación profesional.
- Utilice un soporte y sujetadores adecuados, suficientes para acomodar el tamaño y peso de la unidad.
- Asegúrese que la pared en la cual la unidad será montada soporte con seguridad el tamaño y peso de la unidad, usando el soporte y los sujetadores que usted ha seleccionado.
- Mantenga los cables y cordones conectados a esta display de pantalla plana fuera del alcance de los niños.
- Para colgar la televisión en una pared, quite estos tornillos y después retire la base. Antes de hacer el trabajo extienda material acojinado en el área sobre la que pondrá la TV.

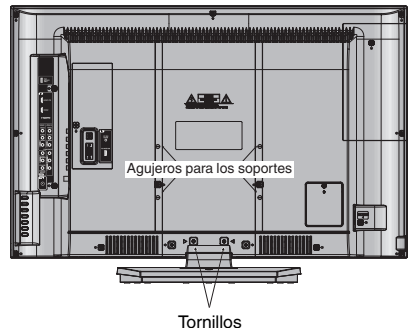

Cómo instalar el soporte

NOTA:

- Desenchufe el cable de CA del terminal AC INPUT.
- Antes de comenzar este proceso, asegúrese de que la televisión este colocada en un lugar limpio, seguro y acolchonado para evitar cualquier daño a la unidad.
- No toque o presione la pantalla de la TV, ya que el cristal podría romperse con la presión.

Coloque la TV sobre su respaldo parte anterior de la mesa.

Alinie la placa inferior del soporte (suministrada) tal y como se muestra aquí.

Encajará solo en una dirección.

Agarre la unidad y adjuntar el soporte despacio, tal como se muestra en el Figura 1.



Figura 1



Figura 2

Finalmente, asegure la placa inferior con dos 3 tornillos (suministrada) como indican las flechas en el Figura 2.

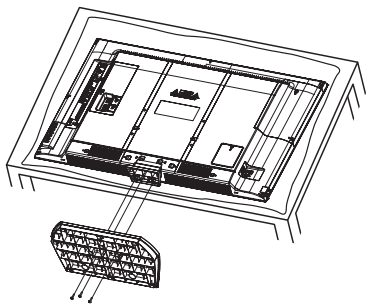
- Asegúrese de seguir las instrucciones. La instalación incorrecta del soporte no sujetará la unidad correctamente, lo que podría dar como resultado daños o lesiones.

Cómo quitar el soporte

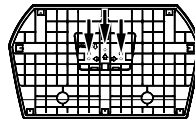
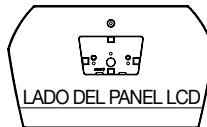
Cuando transporte este producto, retire la base y empaque contra la parte trasera de la unidad en la caja.

Para quitar la base, realice los pasos de arriba en orden inverso.

Para montar la unidad en la pared la base debe ser removida. Para quitarla remueva los 2 tornillos plateados de la parte trasera de la TV.

- **Sintonizador digital integrado** - Podrá disfrutar de transmisiones digitales sin necesidad de utilizar un decodificador de TV digital.
- **Descodificador de leyendas codificadas con modo de texto completo** - Muestra las leyendas de los textos o el texto del programa en pantalla completa para las personas con problemas de audición.
- **Ajustes de imagen utilizando el control remoto** - La indicación en pantalla permite el ajuste preciso de BRIGHTNESS (brillo), CONTRAST (contraste), COLOR, TINT (tinte) y SHARPNESS (definición), con el controlador remoto.
- **Temporizador de desconexión automática** - La unidad se puede programar con el mando a distancia para que se apague automáticamente pasado un máximo de 120 minutos.
- **Chip-V** - La función de prohibición para menores con Chip-V puede leer la clasificación de un programa emitido o de una película, siempre que el programa tenga codificada esta información. El Chip-V permite seleccionar el nivel de prohibición.
- **Toma de audio digital (coaxial)** - Cuando se conecta un equipo con un decodificador Dolby Digital integrado, los sonidos en Dolby Digital pueden producir el efecto de estar en un cine o en una sala de conciertos.
- **Tomas HDMI/Vídeo componente** - Se puede conectar un VCR, reproductor de DVD, receptor de satélite o cualquier otro componente de audio/vídeo a esta unidad.
- **Indicación en pantalla de 3 idiomas** - Usted puede seleccionar una de 3 idiomas, inglés, francés o español por programación en pantalla.

* Fabricado bajo licencia de Dolby Laboratories. Dolby y el símbolo de la doble D son marcas comerciales de Dolby Laboratories.
 * HDMI, el logotipo HDMI, y la interfaz multimedia de alta definición son marcas comerciales o registradas de HDMI Licensing LLC en Estados Unidos y otros países.

Fuente de alimentación

PARA USAR LA ALIMENTACIÓN CA

1. Conecte la clavija del cable de alimentación de CA a la toma AC INPUT de la unidad.
2. Conecte el cable de alimentación de CA a una tomacorriente de CA.

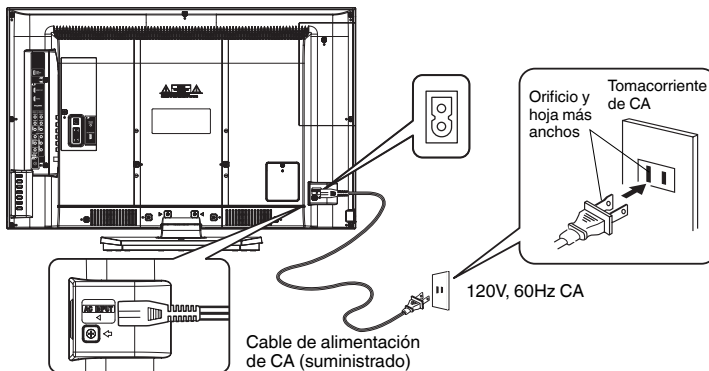

NOTA:

- Por favor asegúrese de insertar firmemente el cable tanto en la unidad como en el enchufe de la pared.
- El cable eléctrico tiene un enchufe de CA con descarga a tierra. Si el cable eléctrico no coincide con el enchufe de CA, llame a un electricista cualificado.

AVISO:

- NO CONECTE ESTA UNIDAD A LA RED CON UN CABLE DE ALIMENTACIÓN DISTINTO DEL. SE PODRÍA PRODUCIR UN INCENDIO, UNA DESCARGA ELÉCTRICA O DAÑOS DE OTRO TIPO.
- NO UTILICE EL EQUIPO CON UN VOLTAJE DISTINTO DEL INDICADO. SE PODRÍA PRODUCIR UN INCENDIO, UNA DESCARGA ELÉCTRICA O DAÑOS DE OTRO TIPO.

PRECAUCIÓN:

- SI NO VA A UTILIZAR LA UNIDAD DURANTE MUCHO TIEMPO (EJ. SI SE VA DE VIAJE), POR SEGURIDAD DESENCHUFE LA UNIDAD DE LA TOMA DE ALIMENTACIÓN.
- NO ENCHUFE NI DESENCHUFE EL CABLE CON LAS MANOS MOJADAS. PODRÍA PRODUCIRSE UNA DESCARGA ELÉCTRICA.
- SI NECESITA REEMPLAZAR EL ADAPTADOR DE CA SUMINISTRADO O EL CABLE DE CA, RECOMENDAMOS QUE UTILICE EL QUE ESTÁ ESPECIFICADO. PÓNGASE EN CONTACTO CON EL SERVICIO AL CLIENTE EN EL TEL. 01-800-832-4065.

Índice

PREPARACIONES

INSTRUCCIONES DE SEGURIDAD	
IMPORTANTES	3
PRECAUCIONES DE SEGURIDAD	5
Cómo instalar el soporte	6
Cómo quitar el soporte	6
Características	7
Fuente de alimentación	7
Índice	8
Partes y sus funciones	9
Control remoto	10
Conexiones de la antena	11
Conexiones de TV cable	11
Conexiones a otros equipos	12

OPERACIÓN

Configuración inicial	15
Operación del TV	15
Guía rápida para el manejo de menú	16
Otras funciones prácticas	17
Memorización de canales	18
Comprobación de la potencia de la señal digital	19
Para asignar etiquetas a los canales	19
Etiquetado de entradas de video	19
Ajuste del V-Chip	20
Subtítulos	21
Subtítulos avanzados	22
Configuración del tamaño de la imagen	22

OTROS

Disturbios de recepción	24
Solución de problemas	25
Especificaciones	26
GARANTIA LIMITADA	27

Partes y sus funciones

Parte delantera

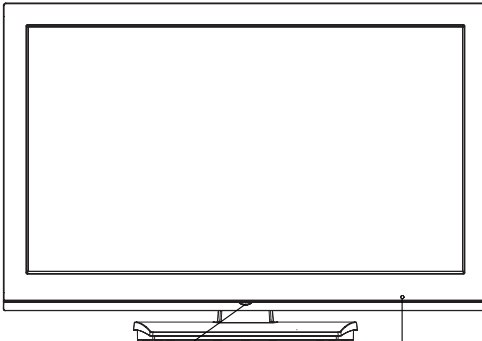

Indicador Power
Rojo: Standby
Azul: Encendido

Sensor de control remoto

Lado derecho

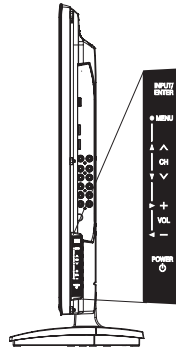

Botón INPUT/ENTER

Botón MENU

Botones CH
(CHANNEL) Δ / ∇

Botones VOL
(VOLUME) +/-

Botón POWER POWER

Para visualizar la pantalla de menús. Presione botón **MENU** para visualizar el menú en la pantalla. Botones **CH (CHANNEL) Δ / ∇** , botones **VOL (VOLUME) +/-** y botón **INPUT/ENTER** pueden emplearse para seleccionar la configuración deseada en el menú.

SÓLO PARA USO DEL PERSONAL DE SERVICIO: NO introduzca **NINGÚN** dispositivo USB en este puerto. El uso de este puerto por parte de personas ajenas al personal de servicio puede invalidar la garantía del producto.

Lado derecho

Parte trasera

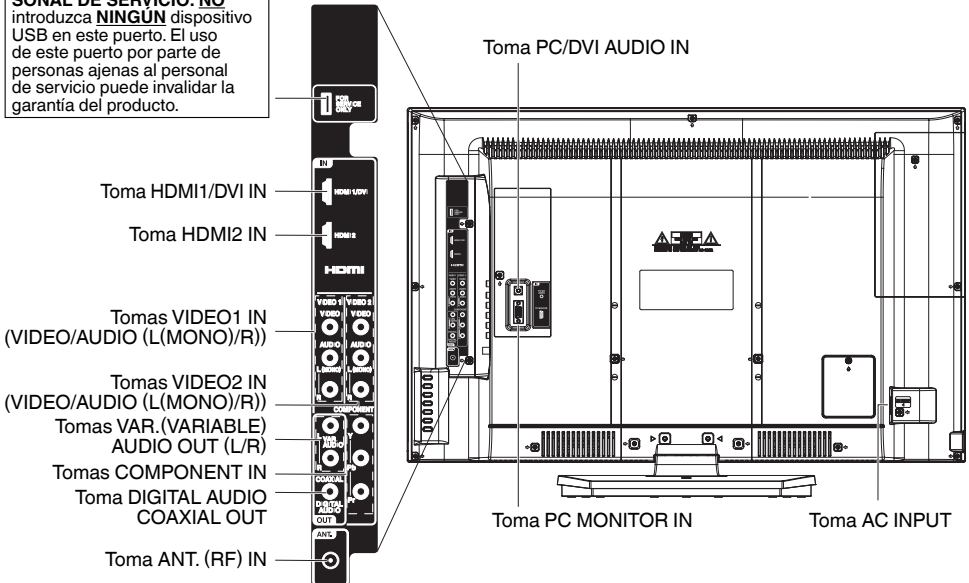

Toma PC/DVI AUDIO IN

Toma HDMI1/DVI IN

Toma HDMI2 IN

Tomas VIDEO1 IN
(VIDEO/AUDIO (L(MONO)/R))

Tomas VIDEO2 IN
(VIDEO/AUDIO (L(MONO)/R))

Tomas VAR. (VARIABLE)
AUDIO OUT (L/R)

Tomas COMPONENT IN

Toma DIGITAL AUDIO
COAXIAL OUT

Toma ANT. (RF) IN

Toma PC MONITOR IN

Toma AC INPUT

Control remoto

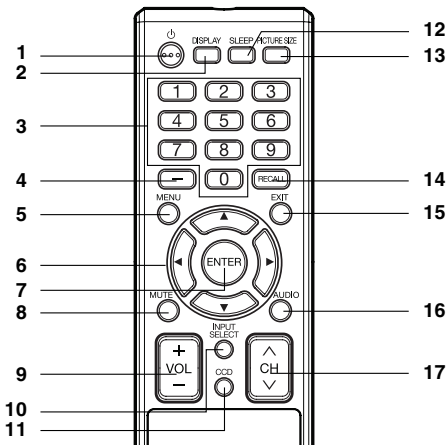

- 1. Botón $\text{\textcircled{P}}$ (POWER)** - Se utiliza para encender y apagar la unidad.
- 2. Botón DISPLAY** - Cuando presiona este botón, la información actual se despliega en la pantalla. Para quitar esa imagen de la pantalla, presione el botón nuevamente.
- 3. Botones de selección directa de canal (0-9)** - Permite acceso directo a cualquier canal del unidad.
- 4. Botón $\text{\textcircled{M}}$** - Este botón es que se utiliza cuando se seleccionan canales digitales.
- 5. Botón MENU** - Presione este botón para indicar el menú de función en la pantalla.

- 6. Botones CURSOR $\blacktriangle/\nabla/\triangleleft/\triangleright$** - Usado para operar las funciones del menú de la unidad.
- 7. Botón ENTER** - Presiónelo para introducir o seleccionar la información de las operaciones en pantalla.
- 8. Botón de silenciamiento (MUTE)** - Para cortar el sonido, presione este botón una vez. La unidad será silenciada y la indicación "Mudo" aparecerá en la pantalla. Para desactivar la función de silenciamiento, vuelva a presionar el botón de silenciamiento (MUTE) o presione el botón de aumento o disminución de botones VOL (VOLUME) + o -.
- 9. Botones VOL (VOLUME) + / -** - Presione el botón + para aumentar, o el botón - para disminuir el volumen.
- 10. Botón INPUT SELECT** - Se utiliza para cambiar la entrada externa.
- 11. Botón CCD** - Presione este botón para visualizar la pantalla del menú de Closed Caption.
- 12. Botón SLEEP** - Para programar el apagado automático de la unidad pasado cierto tiempo, utilice el botón SLEEP del mando a distancia.
- 13. Botón PICTURE SIZE** - Se utiliza para cambiar el tamaño de la imagen.
- 14. Botón RECALL** - Esta función le permite retornar al canal previamente seleccionado; simplemente presione el botón RECALL. Para retornar al canal que estaba viendo, vuelva a presionar este botón.
- 15. Botón EXIT** - Presione este botón para salir del menú de ajuste.
- 16. Botón AUDIO** - Cambiar idioma de la banda sonora.
- 17. Botones CH (CHANNEL) \wedge/\vee** - Para cambiar los canales de la unidad.

Antes de usar el control remoto deben instalarse las pilas.

CÓMO INSTALAR LAS PILAS

1. Abra la tapa del compartimiento de las pilas.



2. Instale dos pilas "AAA" (suministrado).

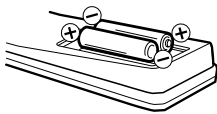

3. Recolecte la tapa del compartimiento.

Utilice dos pilas de tamaño "AAA". Las pilas duran aproximadamente un año, dependiendo de cuánto se utilice el control remoto. Para su mejor funcionamiento se recomienda que las pilas se reemplacen en forma anual, o cuando el funcionamiento del control remoto sea errático. No mezcle pilas nuevas y viejas.

PRECAUCIONES PARA LAS PILAS

Se deben tomar las siguientes precauciones cuando se usan las pilas para el control remoto:

- Utilice solo el tipo y tamaño de pila especificado.
- Asegúrese de colocar correctamente la polaridad como está señalado en el compartimiento para pilas. Las pilas invertidas pueden causar daño al control.
- No mezcle distintos tipos de pilas (p.ej. alcalinas y carbono-cinc) o pilas viejas con pilas nuevas.
- Si Ud. no utiliza el control por un largo período de tiempo, saque las pilas para prevenir daños por posible fuga de electrolito.
- No trate de recargar las pilas que no son recargables; pueden sobrecalentarse y reventar. (Siga las instrucciones del fabricante de pilas.)

Conexiones de la antena

Si usted está utilizando una antena para interiores o exteriores, siga las instrucciones de abajo que correspondan a su sistema de antena. Si está utilizando el servicio de TV cable, vea "Conexiones de TV cable".

Antena combinada de VHF/UHF (Cable único de 75 ohmios)

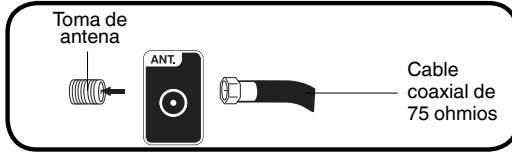

Conecte el cable de 75 ohmios de la antena combinada de VHF/UHF en el toma de la antena.

Conexiones de TV cable

Este aparato posee amplios límites de sintonización y puede ser sintonizado a la mayoría de los canales de cable sin utilizar una caja convertidora de TV cable. Algunas de las compañías de TV cable ofrecen "canales pagados premium" en los cuales la señal ha sido codificada. La decodificación de estas señales para la recepción normal requiere el uso de un mecanismo decodificador que lo suministra generalmente la compañía de cable.

Para abonados al servicio básico de TV cable

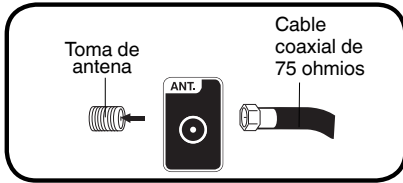

Para el servicio básico de cable y cuando no es necesario un convertidor/caja decodificadora, conecte el cable coaxial de 75 ohmios al toma de la antena en la parte trasera del aparato.

Para abonados al servicio codificado de TV cable

Si usted es abonado a un servicio de TV cable que requiere el uso de un convertidor/caja decodificadora, conecte el cable coaxial entrante de 75 ohmios al convertidor/caja decodificadora. Utilizando otro cable coaxial de 75 ohmios conecte el toma de salida del convertidor/caja decodificadora al toma de la antena del aparato. Vea las conexiones mostradas abajo. Sintonice el aparato al canal de salida del convertidor/caja decodificadora (generalmente canal 3 ó 4), y utilice el convertidor/caja decodificadora para seleccionar los canales.

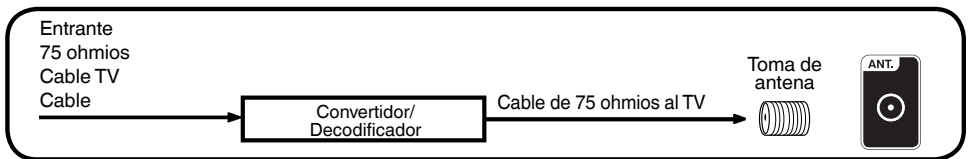

Para abonados al servicio de TV cable no codificado con canales premiados codificados

Si usted está abonado a un servicio de TV cable en el cual los canales básicos no están codificados y los canales premium requieren el uso de un convertidor/caja decodificadora, puede desear utilizar un divisor de señales y una caja de conmutación A/B (disponible en las compañías de cable o en las tiendas de artículos electrónicos). Vea las conexiones mostradas abajo. Con el conmutador en la posición "B", usted puede sintonizar directamente cualquiera de los canales no codificados en su aparato. Con el conmutador en la posición "A", sintonice su aparato a la salida del convertidor/caja decodificadora (generalmente canal 3 ó 4), y utilice el convertidor/caja decodificadora para sintonizar los canales codificados.

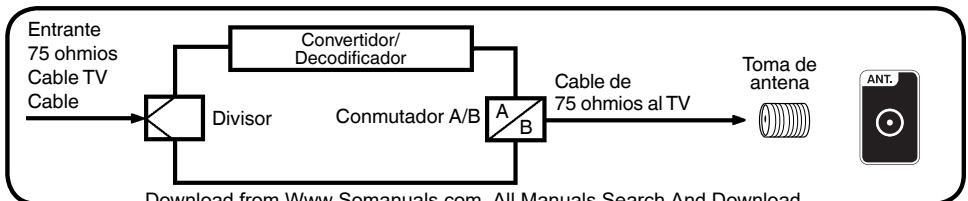

Conexiones a otros equipos

La instalación exacta a utilizar para hacer las conexiones de los distintos componentes de vídeo y audio en la unidad depende del modelo y funciones de cada componente. Confirme en el manual de instrucciones de cada componente la posición de las entradas y salidas de vídeo y de audio.

Para conectar la unidad a un VCR

Derecho del unidad

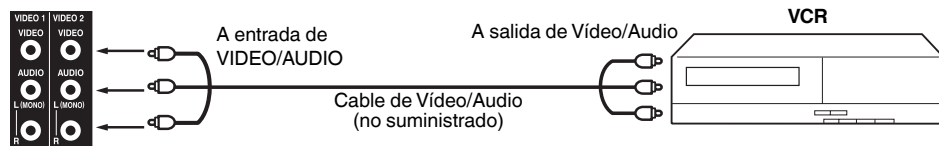

Para conectar la unidad a un reproductor de DVD con un cable de vídeo componente

Si su reproductor de DVD tiene tomas de salida de vídeo componente, conecte el unidad al reproductor de DVD mediante el cable de vídeo componente (no suministrado).

Derecho del unidad

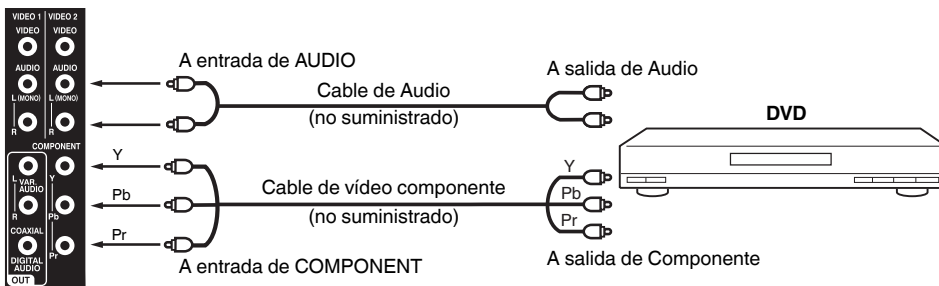

NOTA:

- La entrada de vídeo componente de esta unidad está prevista para su uso con dispositivos que emitan señales entrelazadas de 480i/1080i y señales progresivas de 480p/720p.

Para conectar la unidad a un sistema de juegos o a un camcorder

Para reproducir de la videocámara, conecte la videocámara en la unidad tal como se indica. La unidad puede utilizarse también como pantalla para muchos juegos de vídeo. Sin embargo, debido a que existe una gran variedad de señales generadas por estos aparatos y diferentes requisitos de conexión correspondientes, no se han incluido todas las posibilidades posibles en los diagramas de conexión sugeridos. Para más detalles, deberá consultar el manual de instrucciones de cada componente.

Derecho del unidad



Para conectar la unidad a un sistema de audio

Esta conexión le permite usar un amplificador de audio y altavoces externos, y ajustar el nivel de audio usando el mando a distancia del TV.

Para controlar el audio, encienda el TV y el amplificador de estéreo, y desconecte los altavoces incorporados del TV (ver página 17).

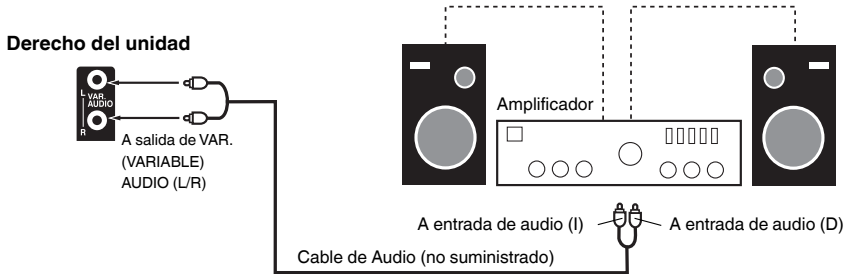

NOTA:

- Para poder escuchar el sonido cuando se utiliza un amplificador exterior de audio, el volumen del televisor y del amplificador debe estar ajustado por arriba de 0 (cero).
- Por ejemplo, si el volumen del TV está en 0 no escuchará ningún sonido, aun si el volumen del amplificador está en su nivel máximo.

Cómo utilizar un Amplificador AV con sonido digital integrado

Si está utilizando un Amplificador AV con surround digital integrado, puede disfrutar de los distintos sistemas de audio, incluyendo el audio con Dolby Digital Surround que hasta ahora sólo se podía disfrutar en los cines.

A continuación se muestra cómo conectar un amplificador AV con decodificador Digital Dolby integrado, etc.

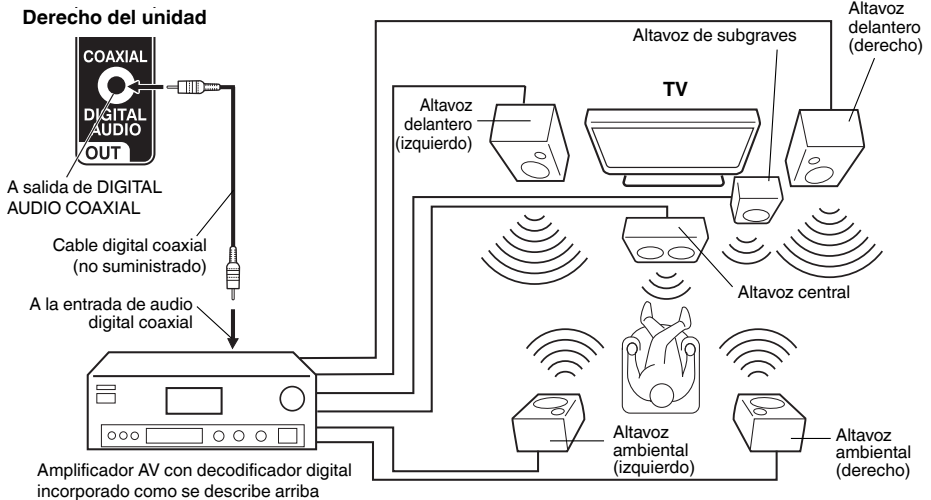

NOTA:

- Cuando se sintonice una emisión digital, esta unidad no funcionará si se utiliza conjuntamente con audio DTS o audio MPEG. No habrá reproducción de sonido si se conecta a un amplificador AV con decodificador DTS incorporado o decodificador MPEG.
- El terminal de salida de audio digital no reproduce los sonidos de dispositivos conectados por HDMI.

Para conectar el unidad a un HDMI o a un dispositivo DVI

La entrada HDMI1/DVI recibe audio digital y vídeo no comprimido desde un dispositivo HDMI o vídeo digital no comprimido desde un dispositivo DVI.

Si se conecta un dispositivo DVI a un cable adaptador HDMI-a-DVI, sólo transfiere la señal de vídeo. Se requieren cables de audio separados.

Parte trasera y Derecho del unidad

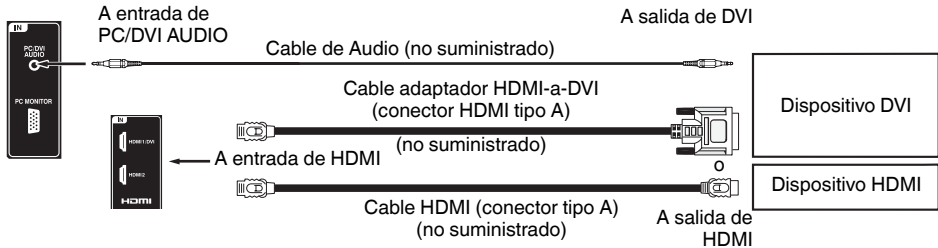

NOTA:

- Cuando use el HDMI1/DVI IN para conectar sus dispositivos HDMI o DVI, debe seleccionar la correspondiente fuente de entrada de audio (HDMI o DVI) en la pantalla del menú (ver página 17). De otra forma, sólo verá la imagen sin sonido.

Para conectar la unidad a un PC (ordenador personal)

Antes de conectar la TV al PC, cambie el ajuste de la resolución del PC y la velocidad de actualización (60 Hz).

Conecte un extremo del cable VGA (macho a macho) a la tarjeta de vídeo del PC y el otro extremo al conector VGA del monitor PC MONITOR IN de la parte posterior de la TV. Fije los conectores con firmeza con los tornillos de la clavija. En el caso de un equipo multimedia, conecte los cables de audio a las salida de audio del ordenador y al conector de AUDIO IN del toma PC/DVI AUDIO IN del TV. Puede también conectar la PC con el cable HDMI. Si utiliza el cable HDMI, no tiene que conectar el cable de audio. Si utiliza el cable DVI-a-HDMI, por favor conecte el cable de audio de la misma manera que con el cable VGA.

Presione **INPUT SELECT** en el mando a distancia para seleccionar el modo PC.

Encienda el equipo. La TV se puede utilizar como monitor para PC.

Parte trasera y Derecho del unidad

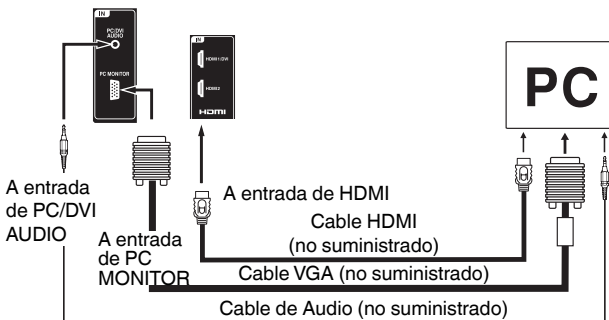

Modos de visualización del monitor

Modo	Resolución	Velocidad de actualización
VGA	640x480	60/72/75Hz
VGA	720x400	70Hz
SVGA	800x600	56/60/72/75Hz
XGA	1024x768	60/70/75Hz
WXGA	1280x768	60Hz
WXGA	1280x720	60Hz
WXGA	1360x768	60Hz

Para volver al modo normal
Vuelva a pulsar **INPUT SELECT**.

NOTA:

- Las imágenes visuales en la pantalla tendrán aspecto diferente en el modo PC y en el modo otro.
- Si no existe señal de vídeo desde el ordenador cuando la unidad está en modo PC, la leyenda "No hay señal", aparecerá en la pantalla del TV.

Configuración inicial

El menú de Instalar Auto aparece la primera vez que enciende la TV, y le ayuda a seleccionar el especificar la opción Antena/Cable, y programar sus canales de forma automática.

IMPORTANTE: ¡Cerciórese de que la antena o sistema de cable de TV este conectado!

- Para encender el aparato, presione **⏻ (POWER)**. (El indicador POWER en el frente de la unidad cambia a azul. Puede llevar aprox. 10 segundos para que aparezca una imagen en la pantalla.) La función de Instalar Auto comienza.



- Presione **▲** o **▼** para seleccionar "Ubicación TV", luego presione **◀** o **▶** para seleccionar "Tienda" o "Casa". Este producto cumple con ENERGY STAR en modo predeterminado de ajuste para Casa.

NOTA:

- Esta unidad se ha configurado para TIENDA el brillo. Este ajuste no cumple con ENERGY STAR. Reduzca el brillo y el consumo de energía, use 'CASA'. Este ajuste cumple con ENERGY STAR.
- Puede que el aparato no cumpla los estándares de ENERGY STAR después de realizar un Reset o se ajuste el brillo de las lámparas.

- Presione **▲** o **▼** para seleccionar "Tipo de Señal", luego presione **◀** o **▶** para seleccionar "Cable" o "Antena".

- Presione **▲** o **▼** para seleccionar "Búsqueda Automática", luego presione **▶** o **ENTER**.

- Ahora el "Instalar Auto" comienza. Después de completar la Instalar Auto, el canal de TV aparece en la pantalla.

- Dependiendo del estado de la recepción, se puede tardar hasta 30 minutos en completar la memorización de los canales digitales por cable. Por favor, deje que el proceso se complete sin interrupciones.

NOTA:

- Si usted presiona **EXIT** en el proceso de "Instalar Auto", la Instalar Auto se detiene y cambia a la pantalla normal.
- Cuando usted hace una selección del menú, los cambios se producen de inmediato. Usted no tiene que presionar **EXIT** para ver los cambios.

Operación del TV

- Para encender el aparato, presione **⏻ (POWER)**. (El indicador POWER en el frente de la unidad cambia a azul. Puede llevar aprox. 10 segundos para que aparezca una imagen en la pantalla.)

- Ajuste el nivel de volumen presionando **VOL +** o **-**. El nivel de volumen será indicado en la pantalla por medio de barras verde. A medida que el volumen aumenta, se incrementan el número de barras. Si se reduce el volumen, el número de barras se reduce.

- Ajuste la opción Tipo de Señal a la posición apropiada (Vea "Selección de Antena/Cable" en la página 18).

- Presione el **Botón de selección directa de canal (0-9, -)** para seleccionar el canal. (Si presiona solamente el número de canal, la selección de canal se demorará unos segundos.)

PARA SELECCIONAR CANALES ANALÓGICOS

- 1-9: Presione 1-9 según requerido. Ejemplo, para seleccionar canal 2, presione 2, luego presione **ENTER**.
- 10-99: Presione 2 dígitos en el orden que corresponda. Ejemplo, para seleccionar canal 12, presione 1, 2, luego presione **ENTER**.
- 100-135: Presione 3 dígitos en el orden que corresponda. Ejemplo, para seleccionar canal 120, presione 1, 2, 0, luego presione **ENTER**.

PARA SELECCIONAR CANALES DIGITALES

Presione los primeros 1-3 dígitos, luego presione botón **-**, seguido por los restantes números. Por ejemplo, para seleccionar el canal 15-1, presione **1, 5, -, 1**, luego presione **ENTER**.

- Cuando se selecciona un canal únicamente de audio, en la pantalla se visualizará "Audio solamente".
- Si selecciona una señal digital débil, se desplegará "La intensidad de señal de canal digital es baja" en la pantalla. El mismo programa puede estar disponible en un canal analógico o en un canal digital. Elija el formato que desee ver.
- Cuando seleccione un canal al cual no está suscrito, en la pantalla se visualizará "Canal digital encriptado".

CANALES DE VHF/UHF/CABLE

Antena	Cable
VHF 2-13	VHF 2-13
UHF 14-69	STD/HRC/IRC 14-36 (A) (W) 37-59 (AA) (WW) 60-85 (AAA) (ZZZ) 86-94 (86) (94) 95-99 (A-5) (A-1) 100-135 (100) (135) 01 (4A)

NOTA:

- Si se ha seleccionado un canal sin emisión, el sonido se silenciará automáticamente.
- Puede llevarle unos segundos que la imagen de un canal digital aparezca en la pantalla luego de ser seleccionado.

Seleccionando la fuente de entrada de vídeo

Para ver la señal de otro dispositivo conectado a su unidad, tal como un reproductor de VCR, presione **INPUT SELECT**, después presione **▲** o **▼** o los correspondientes **Botones numéricos (0-6)**, luego presione **ENTER**. Podrá seleccionar TV, Video1, Video2, Component, HDMI1, HDMI2 o PC dependiendo qué conectores de entrada usted usó para conectar sus dispositivos.

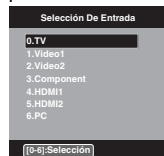

CH \wedge / \vee

Presione y libere **CH \wedge / \vee** . La unidad se detendrá automáticamente en el siguiente canal almacenado en la memoria.

Antes de seleccionar canales, éstos deberán ser almacenados en la memoria del televisor. Vea "Memorización de canales" en la página 18.

DISPLAY

Presione **DISPLAY** para ver en pantalla la información actual.

Si el televisor recibe una señal digital, presione este botón para consultar la información digital.



- Número de canal
- Etiqueta del canal (si está memorizada)
- Clasificación del V-Chip
- Temporizador de desconexión
- Guía de programa
- Resolución
- Nombre de la estación
- Nombre de la emisión
- Tipo de señal
- Idioma del audio
- Tamaño de imagen

Cuando el TV recibe una señal analógica, se despliega la información analógica.



- Número de canal
- Clasificación del V-Chip
- Temporizador de desconexión
- Información de audio (Estéreo, SAP o Mono)
- Etiqueta del canal (si está memorizada)
- Tipo de señal
- Tamaño de la imagen
- Resolución

Presione **DISPLAY** de nuevo para volver a la imagen del televisor.

NOTA:

- Después de unos pocos segundos, la pantalla DISPLAY vuelve a la operación normal de TV automáticamente.

RECALL

Este botón le permite retroceder hasta el último canal sintonizado al presionar el botón **RECALL**. Presione **RECALL** otra vez para regresar al último canal que estaba mirando.

SILENCIAMIENTO (MUTE)

Presione **MUTE** botón para silenciar el sonido. El sonido del aparato será silenciado y en la pantalla aparecerá la indicación "Mudo". El sonido puede ser devuelto a su nivel original presionando otra vez este botón ó uno de los botones **VOL +** o **-**.

Desconexión automática (SLEEP)

Para programar el apagado automático de la TV pasado cierto tiempo utilice el botón **SLEEP** del mando a distancia. El reloj contará 10 minutos cada vez que presione el botón **SLEEP** (Off, 0h 10m, 0h 20m, ..., 2h 0m). Después de programar el tiempo de desconexión, el display aparecerá brevemente cada 10 minutos antes para recordarle que el tiempo de desconexión está en función. Para confirmar el tiempo del temporizador de apagado, presione el botón **SLEEP** y el tiempo restante aparecerá brevemente. Para cancela el temporizador de desconexión, presione **SLEEP** repetidamente hasta que quede en Off.

Guía rápida para el manejo de menú

Desplegar menú, y por ejemplo: Seleccionar Idioma.

- 1 Presione **INPUT SELECT** para seleccionar modo TV.
- 2 Presione **MENU**. Aparece la pantalla del menú.



- 3 Presione \blacktriangle o \blacktriangledown para seleccionar "Configurar", luego presione \blacktriangleright o **ENTER**.
- 4 Presione \blacktriangle o \blacktriangledown para seleccionar "Idioma", luego presion \blacktriangleleft o \blacktriangleright para seleccionar el idioma deseado.
... en las siguientes páginas de menú se procede de la misma forma que aquí.
- 5 Presione **EXIT** para volver a la pantalla normal.

NOTA:

- Si no se pulsan teclas por mas de approx. 60 segundos, el menú desaparece automáticamente.

Otras funciones prácticas

Puede cambiar la configuración predeterminada presionando el botón **MENU** en control remoto, después seleccione uno de los iconos en la parte izquierda del menú - siga las instrucciones en la pantalla para configurar sus preferencias.

Icono	Elementos seleccionados		Consejo de configuración
Imagen	Imagen Preferencia	Deportes	Imagen brillante y dinámica (ajuste de fábrica)
		Normal	Calidad de imagen normal (ajuste de fábrica)
		Cine	Ajuste de la imagen tipo película (ajuste de fábrica)
		Memoria	Sus preferencias personales (configurado por usted; véase "Ajuste de Imagen")
	Ajuste de Imagen	Brillo / Contraste / Nitidez / Color / Tinte	Puede ajustar la calidad de imagen a su preferencia.
		Temperatura de Color	Frio / Normal / Caliente
		Iluminación*2	La función Iluminación ajusta el brillo de la pantalla para mejorar la claridad de la imagen.
	DBC	On/Off	Utilice esta función para modificar el nivel de oscuridad (negro) automáticamente según el brillo de la imagen. Dicho nivel nunca aumentará en una imagen oscura.
	Tamaño Imagen		Ver página 22.
	Modo Cine	On/Off	Puede lograrse un movimiento más suave con el Modo Cine ajustado en "On". (solo 480i)
	Ajuste de PC	Posición Hor / Posición Ver	Para ajustar la posición horizontal / vertical de la imagen en la pantalla del monitor de la PC. Cada estándar de video requiere un valor diferente para este ajuste.
		Reloj	Para minimizar cualquier barra o rayas verticales visibles en el plano de la pantalla.
Fase		Se debe ajustar después de que se haya programado la frecuencia para optimizar la calidad de imagen.	
Ajuste Automático		Para ajustar la configuración PC automáticamente.	
DNR	On/Off	DNR (Reducción digital de ruido) puede reducir el ruido de la imagen.	
Audio	Modo de Ecuador	Normal/Música/Cine/ Noticias/Memoria/Plana	Puede ajustar el Modo de Ecuador según desee.
	Configuración de Audio	Grave / Agudo	Puede ajustar la calidad del sonido a su preferencia. (solo modo Plana)
		Ajuste de Ecuador	100Hz/250Hz/500Hz/1kHz/2kHz/4kHz/10kHz (No disponible en modo Flat)
		Balance	Puede ajustar la calidad del sonido a su preferencia.
	MTS	Estéreo / SAP / Mono	La función de sonido de televisión multicanal (MTS) ofrece un sonido estéreo de alta fidelidad. MTS también puede transmitir un Programa de Audio Secundario (SAP) con un segundo idioma o información de audio adicional. Si el televisor recibe una emisión estéreo o SAP, en pantalla aparece la palabra "Estéreo" o "SAP" cada vez que se pulsa el botón DISPLAY .
	Surround	On/Off	El sonido y la presencia dinámica creados ofrece una experiencia auditiva profundamente agradable.
	Volumen Automatico	On/Off	El nivel del volumen entre una señal y otra será ajustado automáticamente.
	Idioma Audio		Si una señal digital incluye dos o más idiomas de audio, puede seleccionar cuál desea escuchar. (Esta función sólo está disponible para emisiones digitales.)
	HDMI1 Audio	HDMI DVI	Cuando usted conecta el dispositivo HDMI a el TV, seleccione esta configuración. Cuando usted conecta el dispositivo DVI a el TV con cables de audio analógico, seleccione esta configuración.
	Bocinas	On/Off	Use esta función para desconectar los altavoces del TV cuando conecta un sistema de audio.
Canal	Agregar / Borrar		Ver página 18.
	Señal DTV		Ver página 19.
	Memo Auto de Canales		Ver página 18.
	Titulo Canal		Ver página 19.
Cerrar			Ver página 20.
Configurar	Captación Cerrada		Ver página 21.
	Idioma		Puede escoger entre tres idiomas diferentes (inglés, francés y español) para los desplegables en la pantalla. Seleccione primero el idioma que prefiera, luego proceda con las otras opciones del menú.
	Menu de Video		Ver página 19.
	On Timer	Off / 0h30m / 1h00m / 1h30m / 2h00m / 3h00m . . . 12h00m	Puede ajustar el On Timer para que el televisor se encienda automáticamente. Para cancelar la función del On Timer, seleccione "Off".
	Auto Apagado*1	On/Off	Cuando la función Auto Apagado está en posición On y, cuando una estación siendo vista detiene su emisión dejando de funcionar el TV, éste se desconectará automáticamente luego de 15 minutos.
	Instalar Auto		Ver página 15.
	LED de encendido	On/Off	Cuando encienda el TV, el indicador de potencia de delante del TV se iluminará.
	PC en Espera	On/Off	En modo PC, si no se recibe ninguna señal y no se realiza ninguna operación durante 1 minuto, el TV cambiará automáticamente a modo de espera (la luz LED emitirá destellos rojos). Cuando se reciba una señal de entrada o se realice alguna operación en el PC, el TV volverá al modo encendido.
	Reset*2		La función Reset restaura a la configuración Imagen/Audio de fábrica. "Tamaño Imagen", "MTS", "Idioma Audio" y "HDMI1 Audio" no pueden ser restablecidos con esta función.

NOTA:

*1 Si no hay señal de entrada en los modo PC, después de 1 minuto la función Auto Apagado será activada. La configuración "PC en Espera" es prioritaria cuando se está en modo PC.

*2 Puede que el aparato no funcione correctamente cuando se restablece la configuración de fábrica de las lámparas.

Memorización de canales

Este aparato está equipado con una función de memorización de canales que permite avanzar o retroceder al siguiente canal almacenado en la memoria, pasando por alto los canales no deseados. Antes de seleccionar canales, éstos deberán ser programados en la memoria del aparato. Para usar el aparato con una antena, ajuste la opción de aparato al modo Antena. Al salir la unidad de fábrica, la opción de Tipo de Señal se ajusta al modo de Cable.

Selección de Antena/Cable

- 1 Seleccionar "Canal", luego presione ► o **ENTER**.
- 2 Presione ▲ o ▼ para seleccionar "Memo Auto de Canales", luego presione ► o **ENTER**.
- 3 Presione ▲ o ▼ para seleccionar "Tipo de Señal".
- 4 Presione ◀ o ▶ para seleccionar "Antena" o "Cable".

Antena - Canales de VHF/UHF
Cable - Canales de CABLE TV



CANALES POR CABLE

El cuadro abajo muestra el sistema típico de la localización de los canales por cable.

Números en este TV		14 15 16 17 18 19 20 21 22																	
Canal de TV/Cable correspondientes		A		B		C		D		E		F		G		H		I	
23	24	25	26	27	28	29	30	31	32	33	34	35	36	37	38	39	40	41	42
K	L	M	N	O	P	Q	R	S	T	U	V	W	AA	BB	CC	DD	EE	FF	GG
44	45	46	47	48	49	50	51	52	53	54	55	56	57	58	59	60	61	62	63
64	65	66	67	68	69	70	71	72	73	74	75	76	77	78	79	80	81	82	83
84	85	86	87	88	89	90	91	92	93	94	95	96	97	98	99	100	101	102	103
104	105	106	107	108	109	110	111	112	113	114	115	116	117	118	119	120	121	122	123
124	125	126	127	128	129	130	131	132	133	134	135	136	137	138	139	140	141	142	143

NOTA:

- Puede llevarle unos segundos que la imagen de un canal digital aparezca en la pantalla luego de ser seleccionado.

Búsqueda Automática

- 1 Seleccionar "Canal", luego presione ► o **ENTER**.
- 2 Presione ▲ o ▼ para seleccionar "Memo Auto de Canales", luego presione ► o **ENTER**.
- 3 Presione ▲ o ▼ para seleccionar "Búsqueda Automática", luego presione ► o **ENTER**.



- 4 El TV comenzará a memorizar todos los canales disponibles en su área.
 - Puede llevar de 15 a 30 minutos completar la memorización de los canales de cable digitales. Dependiendo de la condición de recepción, una imagen bar puede no avanzar durante varios minutos, sea paciente.

NOTA:

- La memorización de los canales se logra mejor durante las horas de máxima audiencia "PRIMETIME", ya que la mayoría de las estaciones están transmitiendo señales digitales. La memorización de canales se puede lograr solamente mientras una estación está transmitiendo una señal digital para programar ese canal en la memoria.
- Si no está seguro de los canales digitales disponibles en su área, puede visitar www.antennaweb.org para recibir una lista basada en su dirección o código zip. Si necesita mayor asistencia puede llamar a nuestra línea de servicio al cliente con cobro revertido al 01-800-832-4065.
- Nuevos canales digitales se pueden agregar a su área en forma periódica, se recomienda realizar el procedimiento "Búsqueda Automática" de forma regular.

Añadiendo Canal

En el caso de que encuentre un canal no registrado, puede agregarlo a la memoria de canales.

- 1 Sintone el nuevo canal.
- 2 Seleccionar "Canal", luego presione ► o **ENTER**.
- 3 Presione ▲ o ▼ para seleccionar "Agregar/Borrar", luego presione ► o **ENTER**.



- 4 Presione ▲ o ▼ para seleccionar "Añadiendo Canal", luego presione ► o **ENTER**. El nuevo canal se agregará a la memoria de canales.

Agregar/Borrar canal

Puede seleccionar el canal que quiere omitir.

- 1 Seleccionar "Canal", luego presione ► o **ENTER**.
- 2 Presione ▲ o ▼ para seleccionar "Agregar/Borrar", luego presione ► o **ENTER**.
- 3 Presione ▲ o ▼ para seleccionar "Agregar/Borrar", luego presione ► o **ENTER**.
- 4 Para seleccionar el canal que quiere pasar por alto, presione ▲ o ▼.



- 5 Presione ◀ o ▶ para seleccionar "Agregar" o "Borrar", dependiendo de la función que quiera ejecutar.
- 6 Repita los pasos 4 - 5 para otros canales que desee agregar o borrar.

Eliminar Todo

Se eliminan todos los canales de la memoria de canales.

- 1 Seleccionar "Canal", luego presione ▶ o ENTER.
- 2 Presione ▲ o ▼ para seleccionar "Agregar/Borrar", luego presione ▶ o ENTER.
- 3 Presione ▲ o ▼ para seleccionar "Eliminar Todo", luego presione ▶ o ENTER.



Comprobación de la potencia de la señal digital

Esta TV le permitirá ver el medidor de señal digital para canales digitales.

- 1 Seleccionar "Canal", luego presione ▶ o ENTER.
- 2 Presione ▲ o ▼ para seleccionar "Señal DTV".
- 3 Presione ▶ o ENTER para comprobar la potencia de la señal digital.
La pantalla potencia de la señal digital aparecerá. Si es necesario, ajuste la dirección de la antena para obtener la máxima potencia de la señal.

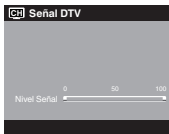

NOTA:

- La función de medidor de señal no está disponible para canales analógicos.
- Después de 240 segundos, la pantalla Señal DTV volverá al funcionamiento normal de TV automáticamente.

Para asignar etiquetas a los canales

Las etiquetas de canal aparecen con el número de canal cada vez que enciende el televisor, cambia de canal o presione DISPLAY. Puede utilizar cuatro caracteres cualquiera para identificar un canal.

Para crear etiquetas de canal

- 1 Seleccionar "Canal", luego presione ▶ o ENTER.

- 2 Presione ▲ o ▼ para seleccionar "Titulo Canal", luego presione ▶ o ENTER.
Aparece la pantalla del menú Titulo Canal.
- 3 Presione ◀ o ▶ para seleccionar un canal que quiera rotular, luego presione ▼.



- 4 Presione ◀ o ▶ repetidamente hasta que el carácter buscado aparezca en primer lugar.



El orden de rotación de caracteres es el siguiente:

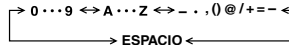

Cuando aparezca el carácter que desea utilizar, presione ENTER.
Repita este paso con el resto de caracteres. Si desea dejar un espacio en blanco en el nombre de la etiqueta, elija el espacio vacío en la lista de caracteres.

- 5 Repita los pasos 3-4 para el resto de canales. Puede asignar una etiqueta a cada canal.
- 6 Cuando termine de ingresar el nombre de la etiqueta, presione EXIT para volver a la imagen normal.

Para eliminar una Titulo Canal

Luego del paso 3 antedicho, presione ▲ o ▼ para seleccionar "Borrar Titulo", luego presione ▶ o ENTER.

NOTA:

- Las etiquetas de los canales se restablecen luego de presionar "Búsqueda Automática", ver página 18.

Etiquetado de entradas de video

La función Menu de Video le permite etiquetar cada fuente de entrada de su TV.

- 1 Seleccionar "Configurar", luego presione ▶ o ENTER.
- 2 Presione ▲ o ▼ para seleccionar "Menu de Video", luego presione ▶ o ENTER.
- 3 Presione ▲ o ▼ para seleccionar una entrada que desee rotular.
- 4 Presione ◀ o ▶ para seleccionar la etiqueta deseada para esa fuente de entrada.



- / VCR / DVD / STB / Cable / Satellite / Receiver / Game / Camcorder / PC / DVI PC / Blu-ray

Ajuste del V-Chip

Se puede establecer un límite de edad para evitar que los niños vean o escuchen escenas violentas o aquellas imágenes que decida excluir. La restricción se aplica "Clasifique TV" y "Clasif. Película" si se transmiten dichos datos. Puede configurar estas restricciones por separado. Para utilizar la función de V-Chip, registre primero una contraseña.

Para registrar una contraseña

- 1 Seleccionar "Cerrar", luego presione ► o **ENTER**.
- 2 Seleccionar e ingrese la contraseña (4 cifras) con los **Botones numéricos (0-9)**, luego presione **ENTER**.



Aparece "*" en lugar del número.

- 3 Ingrese nuevamente la misma contraseña para confirmar, luego presione **ENTER**. La contraseña queda registrada.

NOTA:

- Si se olvida la contraseña póngase, en contacto con Servicio al teléfono 01-800-832-4065 para asistencia. Se requerirá su control remoto original.
- Para no olvidarse de la contraseña, anótelas y guárdela en un lugar seguro.

Para ajustar el V-Chip

- 1 Seleccionar "Cerrar", luego presione ► o **ENTER**.
- 2 Utilice los **Botones numéricos (0-9)** para ingresar su contraseña, luego presione **ENTER**. Luego aparecerá el menú Cerrar.
- 3 Presione ◀ o ▶ para seleccionar "V-Chip" en "On".
- 4 Presione ▲ o ▼ para seleccionar "Fijar V-Chip", luego presione ► o **ENTER**. Aparecerá el menú Fijar V-Chip.
- 5 Presione ▲ o ▼ para seleccionar cual clasificación se usará, luego presione ► o **ENTER**. Aparecerá cada clasificación debajo.

Clasifique TV (Clasificación TV)



Puede establecer la clasificación empleando la edad y el género.

Edad:

- TV-Y** : Todos los niños
- TV-Y7** : 7 años o mayor
- TV-G** : Audiencia general
- TV-PG** : Con autorización de los padres
- TV-14** : 14 años o mayor
- TV-MA** : 17 años o mayor

Cuando seleccione TV-Y7, TV-PG, TV-14 o TV-MA, pulse **DISPLAY** para explicar la clasificación.

Género:

- D** : Dialogo
- L** : Idioma
- S** : Sexo
- V** : Violencia
- FV** : Violencia de fantasía

Clasif. Película (Clasificación de películas)

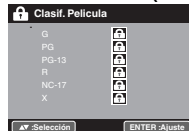

- G** : Todas las edades
- PG** : Guía parental
- PG-13** : Guía parental menores de 13 años de edad
- R** : Guía parental menores de 17 años de edad sugerida
- NC-17** : 17 años o mayor
- X** : Adultos solamente

- 6 Presione ▲ o ▼ para seleccionar la clasificación deseada, luego presione **ENTER**.
- 7 Presione **EXIT** para volver a la imagen normal. La función V-Chip ahora está activada.

Para utilizar el televisor después de proteger el TV.

Cuando se reciba un programa al que se aplica el ajuste del V-Chip, presione **MUTE**, luego ingrese su contraseña. Se elimina en forma temporaria la protección. Si el TV se apaga o se cambia el canal, se reactiva la restricción V-Chip.

NOTA:

- La función V-Chip se activa sólo en los programas y cintas que tienen señal de prohibición.

Para cambiar la contraseña

- 1 Seleccionar "Cerrar", luego presione ► o **ENTER**.
- 2 Utilice los **Botones numéricos (0-9)** para ingresar su contraseña, luego presione **ENTER**. Aparecerá el menú Cerrar.
- 3 Presione ▲ o ▼ para seleccionar "Cambiar Contraseña", luego presione ► o **ENTER**. Aparecerá la pantalla Cambiar Contraseña.

- 4 Ingrese la contraseña nueva con los **Botones numéricos (0-9)**, luego presione **ENTER**.
- 5 Ingrese nuevamente la misma contraseña para confirmar, luego presione **ENTER**. La contraseña queda registrada.

Descargar el sistema de evaluación adicional V-Chip

Como suplemento para el sistema de evaluación V-Chip, su televisor podrá descargar un sistema de evaluación adicional, cuando esté disponible en el futuro.

Para bajar el sistema de evaluación adicional V-Chip (si está disponible)

- 1 Seleccionar "Cerrar", luego presione ► o **ENTER**.
- 2 Utilice los **Botones numéricos (0-9)** para ingresar su contraseña, luego presione **ENTER**. Aparecerá el menú Cerrar.
- 3 Presione ◀ o ► para seleccionar "V-Chip" en "On".
- 4 Presione ▲ o ▼ para seleccionar "Fijar V-Chip (DTV)", luego presione ► o **ENTER**.
- 5 Si el TV no tiene el sistema de evaluación adicional, comenzará a bajarlo, lo que puede llevar algún tiempo hasta que se complete.
- 6 Configure los límites de evaluación de contenidos preferidos para el sistema de evaluación adicional.
- 7 Para actualizar la información de clasificación, también necesita "Actualización".

NOTA:

- Puede descargar el sistema de evaluación adicional V-Chip sólo cuando su TV esté recibiendo una señal digital.
- Cuando descargue el sistema de evaluación adicional, puede llevar un tiempo hasta que se complete.
- El sistema de información y evaluación V-Chip no están determinados o controlados por el TV.
- El sistema de evaluación estándar V-Chip está disponible ya sea que el TV reciba una señal digital o no, y bloquea programas analógicos y digitales. Para establecer un nivel de restricción usando el sistema de evaluación estándar V-Chip seleccione Fijar V-Chip en el paso 4.
- El sistema de evaluación V-Chip que se puede descargar de Internet es una tecnología en evolución y puede variar la disponibilidad, el contenido y la forma.
- No puede seleccionar esta función si el TV no recibe señal digital de la estación que está viendo.

Para borrar todos los ajustes de V-Chip

- 1 Seleccionar "Cerrar", luego presione ► o **ENTER**.
- 2 Utilice los **Botones numéricos (0-9)** para ingresar su contraseña, luego presione **ENTER**. Aparecerá el menú Cerrar.

- 3 Presione ▲ o ▼ para seleccionar "Borr conf chip antioivo", luego presione ► o **ENTER**. Aparecerá la pantalla Borr conf chip antioivo.
- 4 Entre la contraseña nueva con los **Botones numéricos (0-9)**, luego presione **ENTER**. Todos sus ajustes vuelven a la configuración de fábrica.

Subtítulos

¿QUE ES LA RECEPCIÓN DE TEXTO?

Este televisor tiene capacidad para decodificar y mostrar los programas de televisión con emisión de texto. Esta función mostrará el texto en pantalla para los usuarios con problemas de audición o traducirá y mostrará el texto que se encuentre en otra lengua.

Legendas: Este modo de recepción de texto mostrará el texto en pantalla en inglés u otra idioma. Generalmente, los teletextos en idioma inglés se transmiten en C1 y en otros idiomas se transmiten en C2.

Texto: El modo Text Captación Cerrada (teletexto) suele llenar la mitad de la pantalla con la horario de programación y demás información.

- 1 Seleccionar "Configurar", luego presione ► o **ENTER**.
- 2 Presione ▲ o ▼ para seleccionar "Captación Cerrada", luego presione ► o **ENTER**. Aparece la pantalla del menú Captación Cerrada.
- 3 Presione ◀ o ► para seleccionar "Ajuste de Subtítulos" en "On".
On: Se muestran subtítulos en la pantalla.
Off: No se muestran subtítulos en la pantalla.
- 4 Presione ▲ o ▼ para seleccionar "Captación Analoga" o "Captación Digital".
Cuando selecciona "Captación Analoga", puede elegir entre C1, C2, C3, C4, T1, T2, T3 y T4.
Cuando selecciona "Captación Digital", puede elegir entre CS1, CS2, CS3, CS4, CS5 y CS6.
- 5 Presione ◀ o ► para seleccionar el modo de Captación Cerrada deseado para Digital y Captación Analoga.
- 6 Presione ▲ o ▼ para seleccionar "Prioridad de Subtitulo", luego presione ◀ o ► para seleccionar "Subtitulo Dig" o "Subtitulo Ana".

NOTA:

- Según la señal de emisión, algunos textos analógicos funcionarán con una señal de emisión digital. Este paso impide que dos tipos de textos se superpongan.

NOTA:

- Si el programa o el vídeo seleccionado no dispone de teletexto, no aparecerá texto en la pantalla.
- Si no hay texto disponible en su área, tal vez aparezca un rectángulo negro en pantalla. De ser así, ponga Ajuste de Subtítulos en "Off".
- Cuando seleccione la recepción de texto, las leyendas aparecerán durante 10 segundos

- Si no se recibe la señal de emisión de texto, no aparecerán leyendas, pero el televisor permanecerá en el modo de recepción de texto.
- Ocasionalmente podrán aparecer faltas de ortografía o caracteres extraños durante la recepción de texto. Esto es normal en este modo, especialmente con los programas en vivo. Esto se debe a que durante los programas en vivo, los textos son ingresados sin edición, ya que no hay tiempo para la misma. Estas transmisiones no dan tiempo para ediciones.
- Cuando las leyendas estén en pantalla puede ser que las indicaciones de funciones como volumen y silenciamiento no aparezcan ya que interferirían con las leyendas.
- Algunos sistemas de TV cable y sistemas de protección contra copias pueden interferir con la señal de emisión de texto.
- Si utiliza una antena interior o si la recepción del TV es muy insuficiente, el texto de las emisiones puede no aparecer o mostrar caracteres extraños y errores de ortografía. En tal caso, ajuste la antena para mejorar la recepción o utilice una antena externa.
- La pantalla del menú Captación Cerrada también se visualizará presionando **CCD** en el mando a distancia.

Subtítulos avanzados

Quando ha seleccionado **Progr. Pers.** como método de pantalla, puede configurar las funciones que siguen a continuación:

Esta función está diseñada para personalizar únicamente el teletexto digital.

- 1 Seleccionar "Configurar", luego presione ► o **ENTER**.
- 2 Presione ▲ o ▼ para seleccionar "Captación Cerrada", luego presione ► o **ENTER**. Aparece la pantalla del menú Captación Cerrada.
- 3 Presione ◀ o ► para seleccionar "Ajuste de Subtítulos" en "On".
- 4 Presione ▲ o ▼ para seleccionar "Progr. Titulo Digital", luego presione ◀ o ► para seleccionar "Progr. Pers."
- 5 Presione ▲ o ▼ para seleccionar "Subtítulos avanzados", luego presione ► o **ENTER**. Aparecerá el menú Subtítulos avanzados.
- 6 Presione ▲ o ▼ para seleccionar el ítem deseado, luego presione ◀ o ► para cambiar el ajuste.



Puede seleccionar los siguientes elementos y opciones de configuración.

Tamaño Subtítulo:	Auto, Pequeño, Normal, Grande
Tipo Texto Subtítulo:	Auto, Estilo1, Estilo2, Estilo3, Estilo4, Estilo5, Estilo6, Estilo7, Estilo8, Estilo9, Estilo10, Estilo11, Estilo12, Estilo13, Estilo14, Estilo15, Estilo16, Estilo17, Estilo18, Estilo19, Estilo20, Estilo21, Estilo22, Estilo23, Estilo24, Estilo25, Estilo26, Estilo27, Estilo28, Estilo29, Estilo30, Estilo31, Estilo32, Estilo33, Estilo34, Estilo35, Estilo36, Estilo37, Estilo38, Estilo39, Estilo40, Estilo41, Estilo42, Estilo43, Estilo44, Estilo45, Estilo46, Estilo47, Estilo48, Estilo49, Estilo50, Estilo51, Estilo52, Estilo53, Estilo54, Estilo55, Estilo56, Estilo57, Estilo58, Estilo59, Estilo60, Estilo61, Estilo62, Estilo63, Estilo64, Estilo65, Estilo66, Estilo67, Estilo68, Estilo69, Estilo70, Estilo71, Estilo72, Estilo73, Estilo74, Estilo75, Estilo76, Estilo77, Estilo78, Estilo79, Estilo80, Estilo81, Estilo82, Estilo83, Estilo84, Estilo85, Estilo86, Estilo87, Estilo88, Estilo89, Estilo90, Estilo91, Estilo92, Estilo93, Estilo94, Estilo95, Estilo96, Estilo97, Estilo98, Estilo99, Estilo100
Borde de Fondo:	Auto, Ninguno, Elevado, Oprimido, Uniforme, Sombra Izq., Sombra Der.

Borde Texto Subtítulo:	Auto, Ninguno, Elevado, Oprimido, Uniforme, Sombra Izq., Sombra Der.
Color Texto Subtítulo:	Auto, Negro, Blanco, Rojo, Verde, Azul, Amarillo, Magenta, Azul verde
Opacidad del Texto:	Auto, Sólido, Transparente, Translúcido, Flashing
Color de Fondo:	Auto, Negro, Blanco, Rojo, Verde, Azul, Amarillo, Magenta, Azul verde
Opacidad del Fondo:	Auto, Sólido, Transparente, Translúcido, Flashing

NOTA:

- No es posible ajustar "Color Texto Subtítulo" y "Color de Fondo" con el mismo color simultáneamente.
- No es posible ajustar "Opacidad del Texto" y "Opacidad del Fondo" al modo "Transparente".

Configuración del tamaño de la imagen

Puede cambio en toda una variedad de tamaños de imagen —Natural, Dimensión Cine1, Dimensión Cine2, Dimensión Cine3, Completo y Función nativa.

Configuración del tamaño de la imagen

- 1 Seleccionar "Imagen", luego presione ► o **ENTER**.
- 2 Presione ▲ o ▼ para seleccionar "Tamaño Imagen", luego presione ► o **ENTER** para visualizar el menú Tamaño Imagen. Presione ▲ o ▼ o los correspondientes **Botones numericos (0-4)** para seleccionar el tamaño de la imagen deseado, de la forma descrita en la próxima página.

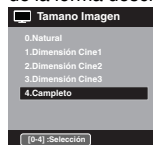

NOTA:

- El tamaño de la imagen seleccionable puede variar dependiendo de la fuente de entrada o de la señal de emisión.
- La pantalla del menú Tamaño Imagen también se visualizará presionando **PICTURE SIZE** en el mando a distancia.

Natural

En muchos casos, esta imagen muestra el tamaño estándar 4:3 con una barra lateral negra.

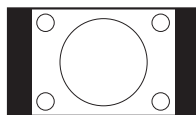

Dimensión Cine1 (para formatos de programa 4:3)

Para llenar la pantalla, los bordes derecho e izquierdo se extienden, no obstante, el centro de la imagen permanece próximo a su relación anterior.

Para más información, consulte el manual de usuario.

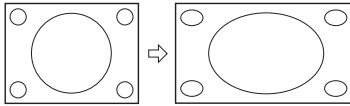

Dimensión Cine2 (para programas letter box)

La imagen completa se amplía de forma uniforme: se estira tanto a lo largo como a la anchura (conserva su proporción original).

Puede que desaparezca el borde superior e inferior de la imagen.

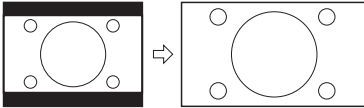

Dimensión Cine3 (para programas letter box con subtítulos)

Para llenar el ancho de la pantalla, ésta se extiende en horizontal. No obstante; sólo se estira ligeramente por la parte superior e inferior.

Puede que desaparezca el borde superior e inferior de la imagen.

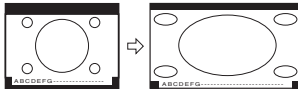

Completo (para programas en formato 16:9)

El formato Completo permite visualizar el máximo tamaño de la imagen.

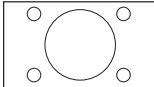

Función nativa (solo para el modo de PC)

Detecta la resolución de la señal de la imagen y se mostrará en la pantalla con la misma cantidad de píxeles.



NOTA:

- Algunas transmisiones de alta definición y/o digitales pueden no permitirle cambiar el tamaño de la imagen.
- En el modo HDMI o COMPONENT, con velocidad de escaneado 720p, 1080i o 1080p (solo HDMI) sólo las funciones Dimensión Cine2 y Completo están disponibles.
- En modo PC, solamente los tamaño de la imagen Natural, Completo y Función nativa están disponibles. En modo PC (WXGA), solamente los tamaño de la imagen Completo y Función nativa están disponibles.

Disturbios de recepción

La mayoría de los tipos de interferencia de televisión pueden ser solucionados ajustando la altura y la posición de la antena de VHF/UHF. Para obtener los mejores resultados se recomiendan las antenas exteriores. Los tipos más comunes de interferencia de televisión están mostrados abajo. Si aparece uno de estos síntomas cuando el TV está conectado a un sistema de TV cable, el disturbio puede ser causado por la compañía local emisora de TV cable.

IGNICIÓN

Aparecen manchas negras o bandas horizontales y la imagen puede ondular o ser inestable. Es generalmente causado por interferencia proveniente de los sistemas de encendido de los automóviles, lámparas de neón o máquinas herramientas de CA y artículos electrodomésticos tales como taladros y secadores de cabello.



FANTASMAS

Los fantasmas son causados por una señal de televisión que fluye por dos vías. Una es la vía directa y la otra es la reflejada por los edificios altos, colinas u otros objetos grandes. El cambiar la dirección o posición de la antena puede mejorar la recepción.



NIEVE

Si el TV está ubicado lejos de la estación de TV, en un área de recepción limitada donde la señal es débil, pueden aparecer pequeños puntos en la imagen.

Si la señal es extremadamente débil, puede ser necesario instalar una antena externa más grande.



INTERFERENCIA DE RADIO FRECUENCIA (RFI)

Causada por radios de dos vías, este tipo de interferencia produce ondulaciones que se mueven o líneas diagonales en la imagen. En algunos casos puede causar pérdida de contraste de la misma. El cambiar la dirección y la posición de la antena, o la instalación de un filtro de RFI puede mejorar la imagen.



VARIACIÓN DEL TAMAÑO DE LA IMAGEN

Una pequeña variación del tamaño de la imagen es normal cuando usted ajusta los controles de Contraste o Brillo.



CUIDADOS Y MANTENIMIENTO

Para evitar incendios o peligros de choques eléctricos, desconecte el TV de la fuente de CA antes de la limpieza.

El acabado del gabinete puede limpiarse con un paño suave y un jabón suave, igual que con otros muebles. Tome precauciones cuando limpia o pasa un paño en las partes de plástico.

Solución de problemas

Consulte la siguiente lista de localización de errores si experimenta problemas con su unidad. Consulte con su concesionario local o tienda de servicio si continúan los problemas. Compruebe que se han hecho correctamente todas las conexiones cuando utilice el equipo con otros aparatos.

SÍNTOMA	POSIBLE SOLUCIÓN
El TV no funciona.	<ul style="list-style-type: none"> • Verifique que el cable de alimentación esté conectado. • Pruebe con otro tomacorriente de CA. • La alimentación está desconectada; revise el fusible o el interruptor automático. • Desconecte la unidad, y vuelva a conectarla al cabo de una hora.
Sonido de baja calidad o ausencia de sonido.	<ul style="list-style-type: none"> • La estación o el servicio de TV cable están con problemas; sintonice otra estación. • Verifique los ajustes de volumen (volumen o silenciamiento). • Determine si hay posibles fuentes de interferencia.
Imagen de baja calidad o ausencia de imagen.	<ul style="list-style-type: none"> • La estación o el servicio de TV cable están con problemas; sintonice otra estación. • Verifique que haya canales almacenados en la memoria. • Revise las conexiones de la antena o sistema TV cable; reoriente la antena. • Determine si hay posibles fuentes de interferencia. • Verifique los ajustes de los controles de imagen.
Mala recepción en algunos canales.	<ul style="list-style-type: none"> • La estación o el servicio de TV cable están con problemas; sintonice otra estación. • Verifique que haya canales almacenados en la memoria. • La señal de la estación es débil; reoriente la antena. • Determine si hay posibles fuentes de interferencia.
Mala definición de los colores o ausencia de color.	<ul style="list-style-type: none"> • La estación o el servicio de TV cable están con problemas; sintonice otra estación. • Verifique que haya canales almacenados en la memoria. • Verifique los ajustes de los controles de imagen. • Revise las conexiones de la antena o sistema TV cable; reoriente la antena. • Determine si hay posibles fuentes de interferencia.
La imagen presenta oscilación o desplazamiento.	<ul style="list-style-type: none"> • La estación o el servicio de TV cable están con problemas; sintonice otra estación. • Verifique que haya canales almacenados en la memoria. • El servicio TV cable está transmitiendo una señal codificada. • Ajustar antena.

SÍNTOMA	POSIBLE SOLUCIÓN
Problemas con la pantalla en emisiones digitales.	<ul style="list-style-type: none"> • Compruebe la potencia de la señal digital.
No hay recepción de TV cable.	<ul style="list-style-type: none"> • Revise todas las conexiones del sistema TV cable. • Ajuste la opción Antena/Cable al modo Cable. • La estación o el servicio de TV cable están con problemas; sintonice otra estación.
Aparecen barras horizontales o verticales en la pantalla.	<ul style="list-style-type: none"> • Controle las conexiones de la antena, ajuste o redireccione la antena. • Determine si hay posibles fuentes de interferencia.
La recepción no es posible más allá del canal 13.	<ul style="list-style-type: none"> • Asegúrese de que la opción de menú Tipo de Señal está en el modo apropiado. • Si está usando una antena, revise las conexiones de la antena de UHF.
El control remoto no opera.	<ul style="list-style-type: none"> • Las pilas están débiles o agotadas, o han sido insertadas en forma incorrecta. • El mando a distancia está fuera del alcance, acérquese a la TV (15 pies). • Asegúrese de apuntar la unidad de control remoto hacia el sensor de control remoto. • Asegúrese de que no hay obstáculos entre el mando a distancia y la TV. • Verifique que el cable de alimentación esté conectado.
El televisor se apaga.	<ul style="list-style-type: none"> • El temporizador de desactivación automática ha sido activado. • El suministro de energía se ha interrumpido.
La función de subtítulo cerrado no está activada.	<ul style="list-style-type: none"> • Estación de TV está experimentando problemas o programa sintonizado no está en modo de subtítulo cerrado. Pruebe en otro canal. • Verifique la conexión de TV cable o antena VHF/UHF; reposicione o gire la antena. • Configure Subtítulos Ocultos en el menú.
El idioma deseado no se muestra.	<ul style="list-style-type: none"> • Seleccione el idioma apropiado en las opciones del menú.

RUIDO EN BLOQUE / IMÁGENES CONGELADAS

Puede aparecer en pantalla ruido en bloque o imágenes congeladas a causa de señales débiles, interferencias de sistemas de encendido de automóviles, luces de neón o herramientas y aparatos impulsados por corriente alterna como taladros o secadores.



PARA SERVICIO AL CLIENTE, AYUDA ADICIONAL PARA LA INSTALACION Y PARA LA OPERACION, O PARA ORDENAR ACCESORIOS POR FAVOR LLAME:

01-800-832-4065

CUANDO LLAME A SERVICIO AL CLIENTE, POR FAVOR TENGA A MANO EL NÚMERO DE SU MODELO

O ESCRIBA A:
ORION SALES, INC.
 3471 N. UNION DR.
 OLNEY, ILLINOIS 62450

PARA INFORMACIÓN SOBRE OTROS PRODUCTOS O PARA ORDENAR ACCESORIOS,
 POR FAVOR VISITE NUESTRO SITIO WEB EN
www.sansui.com

Download from www.Som Manuals.com Search And Download.

Especificaciones

GENERALIDADES

Alimentación de energía:	120V CA, 60Hz
Consumo de energía:	En operación: 59 Vatios Stand by: 0,3 Vatios
Peso:	8,1 kg (17,9 lbs)
Dimensiones:	Ancho: 778 mm (30-5/8 pulgadas) Alto: 543,6 mm (21-3/8 pulgadas) Profundidad: 214 mm (8-7/16 pulgadas)
Temperatura de operación:	5°C - 40°C
Humedad de funcionamiento:	Menos de 80% RH
Tipo:	801,3mmV (32" clase/31,55" diagonal)
Método de visualización:	Pantalla de LCD en color TFT de transmisión
Número de píxeles:	1366 (H) × 768 (V)
Sistema de transmisión:	Sistema US M ATSC estándar (8VSB), QAM
Canales de recepción:	VHF 2-13 UHF 14-69 CATV 14-36 (A)-(W) 37-59 (AA)-(WW) 60-85 (AAA)-(ZZZ) 86-94 (86)-(94) 95-99 (A-5)-(A-1) 100-135 (100)-(135) 01 (4A)
Tipo de sintonizador:	Frecuencia sintetizada
Entradas:	Vídeo: 1,0 V (p-p), 75 ohmios Audio: -8 dBm/50k ohmios Componente: (Y) 1,0 V (p-p), 75 ohmios (Pb)/(Pr) 0,7 V (p-p), 75 ohmios HDMI: Cable HDMI (conector tipo A) Cumple con HDCP Cumple con E-EDID Velocidades de escaneado sugeridas: 480p, 480i, 720p, 1080i, 1080p Audio HDMI: PCM de dos canales Frecuencia de muestreo 32/44,1/48 kHz 16/20/24 bits por muestra
Salidas:	Monitor del PC: Mini-Dsub 15pin Entrada de antena: Cable coaxial de entrada de VHF/UHF 75 ohmios Salida de audio digital: 0,5V (p-p), 75 ohmios terminados Audio: -8 dBm/50k ohmios
Altavoces:	40,6 mm × 121,9 mm (1-5/8 pulgadas × 4-13/16 pulgadas), 8 ohmios × 2
Potencia de salida de audio:	5,0 Vatios + 5,0 Vatios
ACCESORIOS	Control remoto Pilas (AAA) × 2 Cable de CA Soporte Tornillos × 3

El diseño y las especificaciones están sujetas a cambio sin previo aviso.

GARANTIA LIMITADA A UN AÑO SOBRE PARTES Y MANO DE OBRA

Cubre unidades nuevas compradas solamente en México

ORION, por conducto de Integral Support S.A. de C.V., ofrece esta garantía al consumidor de productos marca SANSUI contra defectos de fabricación en materiales y mano de obra por un período de un año. Si el producto ORION presenta un defecto dentro del período de garantía, ORION deberá reparar o reemplazar la unidad.

Para asegurar el servicio de garantía, contacte a ORION al 01 800 832 4065 en la República Mexicana de 9 am a 6 pm de Lunes a Viernes, o presentar esta garantía limitada en el lugar de compra o al domicilio ubicado en Av. Patriotismo No.615, Col. Cd. De los Deportes, México 03710, D.F. Tel. (55) 5482 0872. Deberá presentar la garantía sellada por la tienda o unidad vendedora o el ticket de compra.

Partes y Mano de Obra

Esta garantía ampara la mano de obra, refacciones y componentes de este producto, así como los costos de envío por un período de 12 meses a partir de la fecha de compra original.

Favor de llamar al 01 800 832 4065 o dirigirse al domicilio ubicado en Av. Patriotismo No. 615, Col. Cd. De los Deportes, México 03710, D.F. (55) 5482 0872.

Tipos de Servicio

Unidades 42" (106,70 cm) o más grandes, se repararán en el domicilio del consumidor, favor de llamar al 01 800 832 4065 o dirigirse a al domicilio ubicado en Patriotismo No.615, Col. Cd. De los Deportes, Mexico 03710, D.F. Tel (55) 5482 0872. El Servicio a domicilio del cliente requiere de un acceso completo y fácil a la unidad y no incluye desinstalación o reinstalación del producto. Sin embargo, en algunos casos, será necesario remitir la unidad al centro de servicio de ORION. ORION cubrirá los costos de envío desde y hacia la misma ubicación del cliente.

Unidades menores a 42" (106,70 cm) podrán ser enviadas o llevadas al domicilio ubicado en Patriotismo No.615, Col. Cd. De los Deportes, México 03710, D.F. Tel. (55) 5482 0872 o llamar al 01 800 832 4065 para poder levantar su orden de servicio y usted será dirigirlo al centro de servicio autorizado más conveniente.

Limitaciones y Exclusiones

Esta garantía no será válida en los siguientes casos:

- Si el producto ha sido utilizado en condiciones distintas a las normales.
- Cuando el producto no hubiese sido operado de acuerdo con el instructivo de uso que se acompaña al producto.

Modelo _____
Producto _____
Número de Serie _____
Marca _____
Prueba de Compra _____

LA PRESENTE GARANTIA ES OTORGADA POR:

ORION a través de Integral Support, S.A. de C.V.

Av. Patriotismo No. 615



Col. Cd. De los Deportes

México 03710, D.F

R.F.C. ISU0410065JA

Tel. (55) 5482 0872

ENGLISH

	CAUTION RISK OF ELECTRIC SHOCK DO NOT OPEN	
CAUTION: TO REDUCE THE RISK OF ELECTRIC SHOCK, DO NOT REMOVE COVER (OR BACK). NO USER-SERVICEABLE PARTS INSIDE. REFER SERVICING TO QUALIFIED SERVICE PERSONNEL.		



The lightning flash with arrowhead symbol, within an equilateral triangle is intended to alert the user to the presence of uninsulated dangerous voltage within the product's enclosure that may be of sufficient magnitude to constitute a risk of electric shock.



The exclamation point within an equilateral triangle is intended to alert the user to the presence of important operating and maintenance (servicing) instructions in the literature accompanying the appliance.

WARNING: TO PREVENT FIRE OR SHOCK HAZARD, DO NOT EXPOSE THIS APPLIANCE TO RAIN OR MOISTURE. TO PREVENT THE SPREAD OF FIRE, KEEP CANDLES OR OPEN FLAMES AWAY FROM THIS PRODUCT AT TIMES.
CAUTION: TO PREVENT ELECTRIC SHOCK. DO NOT USE THIS POLARIZED PLUG WITH AN EXTENSION CORD, RECEPTACLE OR OTHER OUTLET UNLESS THE BLADES CAN BE FULLY INSERTED TO PREVENT BLADE EXPOSURE.

WARNING: This equipment has been tested and found to comply with the limits for a Class B digital device, pursuant to Part 15 of the FCC Rules. These limits are designed to provide reasonable protection against harmful interference in a residential installation. This equipment generates, uses and can radiate radio frequency energy and, if not installed and used in accordance with the instructions, may cause harmful interference to radio communications. However, there is no guarantee that interference will not occur in a particular installation. If this equipment does cause harmful interference to radio or television reception, which can be determined by turning the equipment off and on, the user is encouraged to try to correct the interference by one or more of the following measures:

- Reorient or relocate the receiving antenna.
- Increase the separation between the equipment and receiver.
- Connect the equipment into an outlet on a circuit different from that to which the receiver is connected.
- Consult the dealer or an experienced radio/TV technician for help.

CAUTION: Changes or modifications not expressly approved by the party responsible for compliance with the FCC Rules could void the user's authority to operate this equipment.

Location of the required Marking

The rating sheet and the safety caution are on the rear of the unit.

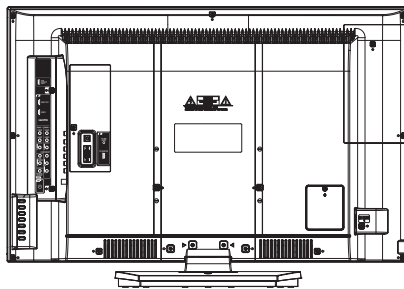

Record the model number and serial number.

Model number _____ Serial number _____

IMPORTANT SAFETY INSTRUCTIONS

- 1) Read these instructions.
- 2) Keep these instructions.
- 3) Heed all warnings.
- 4) Follow all instructions.
- 5) Do not use this apparatus near water.
- 6) Clean only with dry cloth.
- 7) Do not block any ventilation openings. Install in accordance with the manufacturer's instructions.
- 8) Do not install near any heat sources such as radiators, heat registers, stoves, or other apparatus (including amplifiers) that produce heat.
- 9) Do not defeat the safety purpose of the polarized or grounding-type plug. A polarized plug has two blades with one wider than the other. A grounding type plug has two blades and a third grounding prong. The wide blade or the third prong are provided for your safety. If the provided plug does not fit into your outlet, consult an electrician for replacement of the obsolete outlet.
- 10) Protect the power cord from being walked on or pinched particularly at plugs, convenience receptacles, and the point where they exit from the apparatus.
- 11) Only use attachments/accessories specified by the manufacturer.
- 12) Use only with cart, stand, tripod, bracket, or table specified by the manufacturer, or sold with the apparatus. When a cart is used, use caution when moving the cart/apparatus combination to avoid injury from tip-over.
- 13) Unplug this apparatus during lightning storms or when unused for long periods of time.
- 14) Refer all servicing to qualified service personnel. Servicing is required when the apparatus has been damaged in any way, such as power-supply cord or plug is damaged, liquid has been spilled or objects have fallen into the apparatus, the apparatus has been exposed to rain or moisture, does not operate normally, or has been dropped.
- 15) Apparatus should not be exposed to dripping or splashing, and objects filled with liquids, such as vases, should not be placed on the apparatus.
- 16) An outside antenna system should not be located in the vicinity of overhead power lines or other electric light or power circuits, or where it can fall into such power lines or circuits. When installing an outside antenna system, extreme care should be taken to keep from touching such power lines or circuits, as contact with them might be fatal.
- 17) Do not overload wall outlets and extension cords, as this can result in a risk of fire or electric shock.
- 18) Do not push objects through any openings in this unit, as they may touch dangerous voltage points or short out parts that could result in fire or electric shock. Never spill or spray any type of liquid into the unit.
- 19) If an outside antenna or cable system is connected to the unit, be sure the antenna or cable system is grounded to provide some protection against voltage surges and built-up static charges. Section 810 of the National Electrical Code, ANSI/NFPA 70, provides information with respect to proper grounding of the mast and supporting structure, grounding of the lead-in wire to an antenna discharge unit, size of grounding conductors, location of antenna discharge unit, connection to grounding electrodes, and requirements for the grounding electrode.



EXAMPLE OF ANTENNA GROUNDING AS PER THE NATIONAL ELECTRICAL CODE

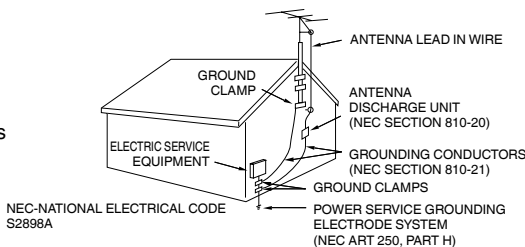

IMPORTANT SAFETY INSTRUCTIONS

- 20) When replacement parts are required, be sure the service technician uses replacement parts specified by the manufacturer or those that have the same characteristics as the original part. Unauthorized substitutions may result in fire, electric shock or other hazards.
- 21) Upon completion of any service or repairs to this unit, ask the service technician to perform safety checks to determine that the unit is in proper operating condition.
- 22) When you connect the product to other equipment, turn off the power and unplug all of the equipment from the wall outlet. Failure to do so may cause an electric shock and serious personal injury. Read the owner's manual of the other equipment carefully and follow the instructions when making any connections.
- 23) Sudden high volume sound may cause hearing or speaker damage. When you use headphones, (if the unit is equipped with a headphone jack) keep the volume at a moderate level. If you use headphones continuously with high volume sound, it may cause hearing damage.
- 24) Do not allow the product to output distorted sound for an extended period of time. It may cause speaker overheating and fire.
- 25) This reminder is provided to call the cable TV system installer's attention to Article 820-40 of the NEC that provides guidelines for proper grounding and, in particular, specifies that the cable ground shall be connected to the grounding system of the building, as close to the point of cable entry as practical.
- 26) The socket-outlet must be installed near the unit and easily accessible.

CHILD SAFETY:

It Makes A Difference How and Where You Use Your Flat Panel Display

Congratulations on your purchase! As you enjoy your new product, please keep these safety tips in mind:

THE ISSUE

The home theater entertainment experience is a growing trend and larger flat panel displays are popular purchases. However, flat panel displays are not always supported on the proper stands or installed according to the manufacturer's recommendations.

Flat panel displays that are inappropriately situated on dressers, bookcases, shelves, desks, speakers, chests or carts may fall over and cause injury.

THIS MANUFACTURER CARES!

The consumer electronics industry is committed to making home entertainment enjoyable and safe.

TUNE INTO SAFETY

One size does NOT fit all. Follow the manufacturer's recommendations for the safe installation and use of your flat panel display.

Carefully read and understand all enclosed instructions for proper use of this product.

Don't allow children to climb on or play with furniture and television sets.

Don't place flat panel displays on furniture that can easily be used as steps, such as a chest of drawers.

Remember that children can become excited while watching a program, especially on a "larger than life" flat panel display. Care should be taken to place or install the display where it cannot be pushed, pulled over, or knocked down.

Care should be taken to route all cords and cables connected to the flat panel display so that they cannot be pulled or grabbed by curious children.

WALL MOUNTING: IF YOU DECIDE TO WALL MOUNT YOUR FLAT PANEL DISPLAY, ALWAYS:

Use a mount that has been recommended by the display manufacturer and/or listed by an independent laboratory (such as UL, CSA, ETL).

Follow all instructions supplied by the display and wall mount manufacturers.

If you have any doubts about your ability to safely install your flat panel display, contact your retailer about professional installation.

Make sure that the wall where you are mounting the display is appropriate to support the weight of the unit/product and wall mount. If you are unsure, contact a professional installer.

A minimum of two people are required for installation. Flat panel displays can be heavy.

IMPORTANT SAFETY INSTRUCTIONS

CONDENSATION

Moisture will form in the operating section of the unit if the unit is brought from cool surroundings into a warm room or if the temperature of the room rises suddenly. When this happens, unit's performance will be impaired. To prevent this, let the unit stand in its new surroundings for about an hour before switching it on, or make sure that the room temperature rises gradually.

Condensation may also form during the summer if the unit is exposed to the breeze from an air conditioner. In such cases, change the location of the unit.

HOW TO HANDLE THE LCD PANEL

- Do not press hard or jolt the LCD panel. It may cause the LCD panel glass to break and injury may occur.
- If the LCD panel is broken, make absolutely sure that you do not touch the liquid in the panel. This may cause skin inflammation.
If the liquid gets in your mouth, immediately gargle and consult with your doctor. Also, if the liquid gets in your eyes or touches your skin, consult with your doctor after rinsing for at least 15 minutes or longer in clean water.

Possible Adverse Effects on LCD Panel: If a fixed (non-moving) pattern remains on the LCD Panel for long periods of time, the image can become permanently engrained in the LCD Panel and cause subtle but permanent ghost images. This type of damage is NOT COVERED BY YOUR WARRANTY. Never leave your LCD Panel on for long periods of time while it is displaying the following formats or images:

- Fixed Images, such as stock tickers, video game patterns, TV station logos, and websites.
- Special Formats that do not use the entire screen. For example, viewing letterbox style (16:9) media on a normal (4:3) display (black bars at top and bottom of screen); or viewing normal style (4:3) media on a widescreen (16:9) display (black bars on left and right sides of screen).

The following symptoms are not signs of malfunction but technical limitation. Therefore we disclaim any responsibility for these symptoms.

- LCD Panels are manufactured using an extremely high level of precision technology, however sometimes parts of the screen may be missing picture elements or have luminous spots.
This is not a sign of a malfunction.
- Do not install the LCD Panel near electronic equipment that produces electromagnetic waves. Some equipment placed too near this unit may cause interference.
- Effect on infrared devices – There may be interference while using infrared devices such as infrared cordless headphones.

SAFETY PRECAUTIONS

The unit emits heat when in operation. Do not place any covers or blankets on the unit, this may cause overheating. Do not block ventilation holes, or set up near radiators. Do not place in direct sunshine. When placing on a shelf leave 10 cm (4 inches) free space around the entire unit.

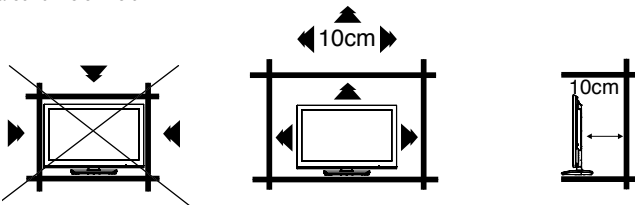

Notes when mounting the unit on a wall

- If the unit is to be mounted on the wall, contact the retailer where you purchased the unit for advice, and have the equipment professionally installed. Incomplete or improper installation may cause injury to you, and/or damage to the unit.
- Bracket holes: To attach a wall mounting bracket (not supplied) attach where indicated in the drawing right.
- This manufacturer recommends professional installation.
- Utilize an appropriate bracket and fasteners, sufficient to accommodate the size and weight of the unit.
- Assure the wall to which the unit is to be mounted will safely support the size and weight of the unit, using the bracket and fasteners you have selected.
- Keep cords and cables connected to this flat panel display out of reach of children.
- To hang the television on a wall, remove these screws and then remove a stand. Before performing work spread cushioning over the base area to lay the TV on.

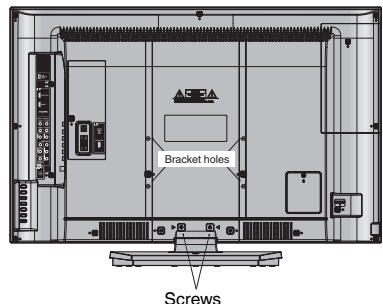

How to attach the stand

NOTE:

- Unplug the AC cord from the AC INPUT terminal.
- Before beginning this process, assure that the TV is laid on a clean, safe, and cushioned surface to avoid any damage to the unit.
- Do not touch or press the TV-screen, glass might break under pressure.

Place the TV on its front onto a table.

Align the stand's bottom-plate (supplied) as seen here.

It will fit in only one direction.

Hold the unit and attach the stand slowly, as shown in Figure 1.

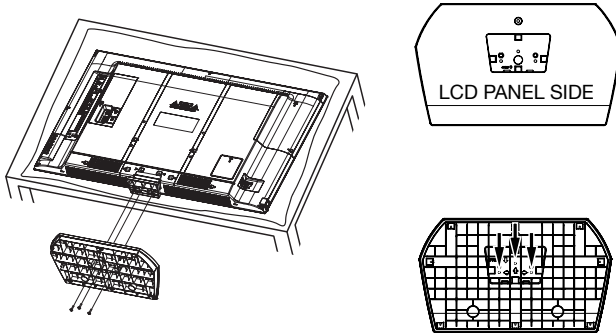

Figure 1

Figure 2

Finally secure the bottom-plate with 3 screws (supplied) as indicated by the arrows in Figure 2.

- Be sure to follow the instructions. Insufficient tightening or incorrect installation of the stand will not support your unit correctly, and could result in damage or injury from tip-over.

How to remove the stand

When you transport this product, remove the stand and pack flat against the back of the unit in the carton. To remove the stand, perform these steps in reverse order.

For wall mounting, the base must be removed. To disconnect the base/stand remove the 2 screws from the back (see page 5).

- **Integrated Digital Tuner** - You can view digital broadcasts without using a Digital TV Set-Top Box.
- **Closed Caption Decoder With Full Text Mode** - Displays text captions or full screen text on the screen for hearing impaired viewers.
- **Picture Adjustments Using The Remote Control** - The On-Screen display allows precise remote control adjustment of BRIGHTNESS, CONTRAST, COLOR, TINT and SHARPNESS.
- **Programmable TV Sleep Timer** - Operable from the remote control, the unit can be programmed for up to 120 minutes to turn off automatically.
- **V-Chip** - The V-Chip function can read the rating of a broadcast program or movie content if the program is encoded with this information. V-Chip will allow you to set a restriction level.
- **Digital Audio Jack (Coaxial)** - When a component with a built-in Dolby Digital decoder is connected, Dolby Digital sound can produce the effect of being in a movie theater or a concert hall.
- **HDMI/Component Video Jacks** - A VCR, DVD player, satellite receiver or other audio/video component can be connected to this unit.
- **On-Screen 3 Language Display** - You can select one of 3 languages, English, French or Spanish for on-screen programming.

* Manufactured under license from Dolby Laboratories. Dolby and the double-D symbol are trademarks of Dolby Laboratories.
 * HDMI, the HDMI Logo, and High-Definition Multimedia Interface are trademarks or registered trademarks of HDMI Licensing LLC in the United States and other countries.

Power source

TO USE AC POWER

1. Connect the AC cord plug into this unit's AC INPUT jack.
2. Connect the AC cord into an AC outlet.

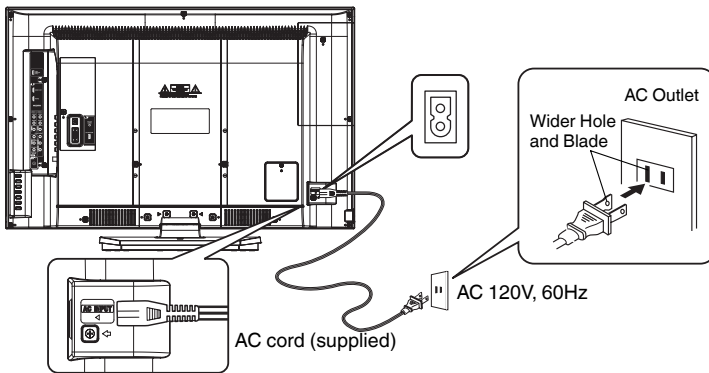

NOTE:

- Please make sure to insert the cord securely at both the unit and the wall outlet.
- The AC cord has a polarized type AC line plug. If the supplied AC cord does not match your AC outlet, contact a qualified electrician.

WARNING:

- DO NOT CONNECT THIS UNIT TO THE POWER USING ANY DEVICE OTHER THAN THE SUPPLIED AC CORD. THIS COULD CAUSE FIRE, ELECTRICAL SHOCK, OR DAMAGE.
- DO NOT USE WITH A VOLTAGE OTHER THAN THE POWER VOLTAGE SPECIFIED. THIS COULD CAUSE FIRE, ELECTRICAL SHOCK, OR DAMAGE.

CAUTION:

- WHEN THIS UNIT IS NOT USED FOR A LONG TIME, (E.G., AWAY ON A TRIP) IN THE INTEREST OF SAFETY, BE SURE TO UNPLUG IT FROM THE AC OUTLET.
- DO NOT PLUG/UNPLUG THE AC CORD WHEN YOUR HANDS ARE WET. THIS MAY CAUSE ELECTRICAL SHOCK.
- IF YOU NEED TO REPLACE THE SUPPLIED AC ADAPTER OR AC CORD, THE SPECIFIED ONE IS RECOMMENDED. CONTACT CUSTOMER SERVICE AT 1-800-289-9980.

Contents

Before using your unit

IMPORTANT SAFETY INSTRUCTIONS	3
SAFETY PRECAUTIONS	5
How to attach the stand	6
How to remove the stand	6
Features.....	7
Power source	7
Contents	8
Parts and functions	9
Remote control	10
Antenna connections	11
Cable TV connections.....	11
Connections to other equipment.....	12

TV operation

Starting setup	15
TV operation	15
Quick guide for menu operation	16
Convenience functions	17
Memorizing channels.....	18
Checking the digital signal strength	19
Labeling channels.....	19
Labeling video inputs	19
Setting the V-Chip	20
Closed Caption	21
CC advanced	21
Setting the picture size.....	22

Additional information

Reception disturbances	23
Troubleshooting	24
Specifications	25
limited WARRANTY	26

Parts and functions

Front

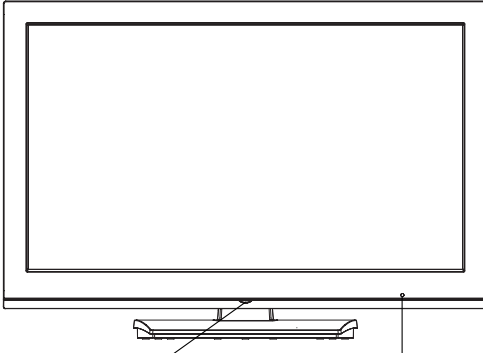

Power Indicator
Red : Standby
Blue : On

Remote sensor

Right side

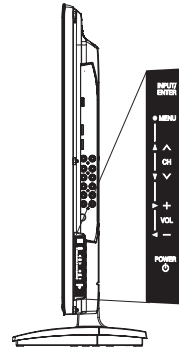

INPUT/ENTER button
MENU button
CH (CHANNEL) \wedge/\vee buttons
VOL (VOLUME) $+/-$ buttons
POWER button

To display the menu screen.
Press **MENU** button to display the menu screen.
CH (CHANNEL) \wedge/\vee buttons, **VOL (VOLUME)** $+/-$ buttons and **INPUT/ENTER** button can be used to select the desired setting during the menu screen operations.

ENGLISH

Right side

FOR SERVICE PERSONNEL USE ONLY
Do **NOT** insert **ANY** USB device into this port. Use of this port by other than Service Personnel may void this products warranty.

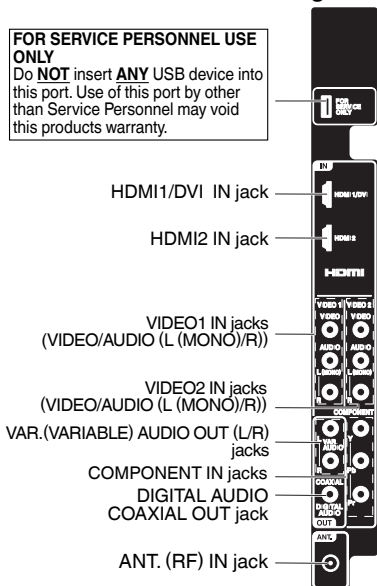

HDMI1/DVI IN jack

HDMI2 IN jack

VIDEO1 IN jacks
(VIDEO/AUDIO (L (MONO)/R))

VIDEO2 IN jacks
(VIDEO/AUDIO (L (MONO)/R))

VAR.(VARIABLE) AUDIO OUT (L/R) jacks

COMPONENT IN jacks

DIGITAL AUDIO COAXIAL OUT jack

ANT. (RF) IN jack

Rear

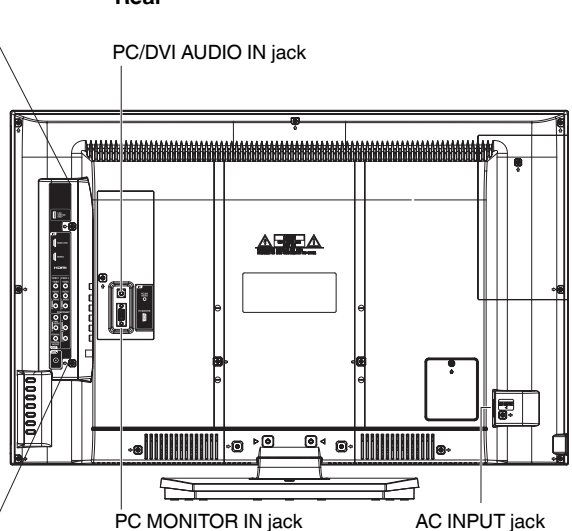

PC/DVI AUDIO IN jack

PC MONITOR IN jack

AC INPUT jack

Remote control

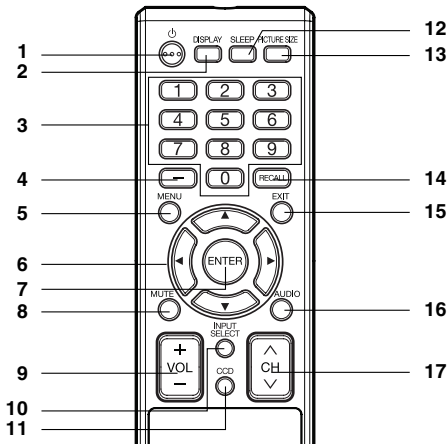

- 1. ⏻ (POWER) Button** - Used to turn the power on/off to the unit.
- 2. DISPLAY Button** - When you press this button, the current information will be displayed on a screen. To remove the display from the screen, press this button again.
- 3. Direct Channel Selection Buttons (0-9)** - Allows direct access to any channel of the unit.
- 4. - Button** - This button is used when selecting digital channels.
- 5. MENU Button** - Use to display the On-Screen menu function.

- 6. CURSOR ▲/▼/◀/▶ Buttons** - Used to operate the menu functions of the unit.
- 7. ENTER Button** - Use to enter or select information for On-Screen operations.
- 8. MUTE Button** - To turn off the sound, press this button once. The unit will be silenced and the symbol "Mute" will appear on the screen. The muting feature can be released by pressing the **MUTE** button again or one of the **VOL (VOLUME) + or -** buttons.
- 9. VOL (VOLUME) + / - Buttons** - Press the + button to increase, or the - button to decrease the sound level.
- 10. INPUT SELECT Button** - Use to change the external input.
- 11. CCD Button** - Used to display the Closed Caption menu screen.
- 12. SLEEP Button** - To set the unit to turn off after a preset amount of time, use the **SLEEP** button on the remote control.
- 13. PICTURE SIZE Button** - Used to change the picture size.
- 14. RECALL Button** - This button allows you to go back to the previous channel selected by just pressing the **RECALL** button. Press this button again to return to the channel you were watching.
- 15. EXIT Button** - Press to remove setup menu.
- 16. AUDIO Button** - Change sound track language.
- 17. CH (CHANNEL) ^ / v Buttons** - To change the channels of the unit.

Before using the remote control, batteries must first be installed.

HOW TO INSTALL BATTERIES

1. Open the battery compartment cover.



2. Install two "AAA" batteries (supplied).

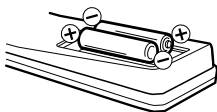

3. Replace the battery compartment cover.

Use two "AAA" size batteries. The batteries may last approximately one year depending on how much the remote control is used. For best performance, it is recommended that batteries should be replaced on a yearly basis, or when the remote operation becomes erratic. Do not mix old and new batteries or different types.

BATTERY PRECAUTIONS

These precautions should be followed when using batteries in this device:

- Use only the size and type of batteries specified.
- Be sure to follow the correct polarity when installing the batteries as indicated in the battery compartment. Reversed batteries may cause damage to the device.
- Do not mix different types of batteries together (e.g. Alkaline and Carbon-zinc) or old batteries with fresh ones.
- If the device is not to be used for a long period of time, remove the batteries to prevent damage or injury from possible battery leakage.
- Do not try to recharge batteries not intended to be recharged; they can overheat and rupture. (Follow battery manufacturer's directions.)

Antenna connections

If you are using an indoor or outdoor antenna, follow the instructions below that correspond to your antenna system. If you are using a Cable TV service, see "Cable TV connections".

Combination VHF/UHF Antenna (Single 75 ohm cable)

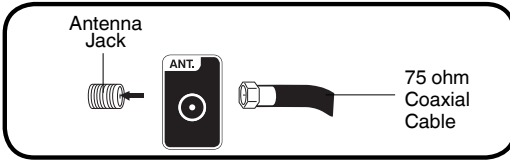

Connect the 75 ohm cable from the combination VHF/UHF antenna to the Antenna Jack.

Cable TV connections

This TV has an extended tuning range and can tune most cable channels without using a Cable TV Converter box. Some cable companies offer "premium pay channels" where the signal is scrambled. Descrambling these signals for normal viewing requires the use of a descrambler device which is generally provided by the Cable TV company.

For subscribers to basic Cable TV service

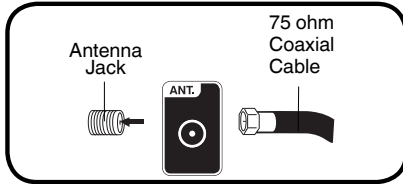

For basic Cable TV service not requiring a Converter/Descrambler box, connect the 75 ohm Coaxial Cable directly to the Antenna Jack on the back of the TV.

For subscribers to scrambled Cable TV service

If you subscribe to a Cable TV service which requires the use of a Converter/Descrambler box, connect the incoming 75 ohm Coaxial Cable to the Converter/Descrambler box. Using another 75 ohm Coaxial Cable, connect the output jack of the Converter/Descrambler box to the Antenna Jack on the TV. Follow the connections shown below. Set the TV to the output channel of the Converter/Descrambler box (usually channel 3 or 4) and use the Converter/Descrambler box to select channels.

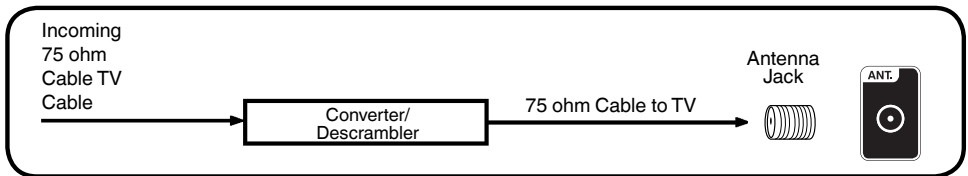

For subscribers to unscrambled Cable TV service with scrambled premium channels

If you subscribe to a Cable TV service in which basic channels are unscrambled and premium channels require the use of a Converter/Descrambler box, you may wish to use a signal Splitter and an A/B Switch box (available from the Cable TV company or an electronics supply store). Follow the connections shown below. With the switch in the "B" position, you can directly tune any unscrambled channels on your TV. With the switch in the "A" position, tune your TV to the output of the Converter/Descrambler box to tune scrambled channels.

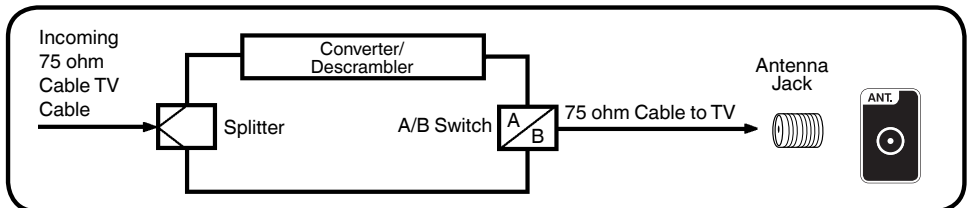

Connections to other equipment

The exact arrangement you use to interconnect various video and audio components to this unit is dependent on the model and features of each component. Check the Owner's Manual provided with each component for the location of video and audio inputs and outputs.

To connect the unit to a VCR

Right of the unit

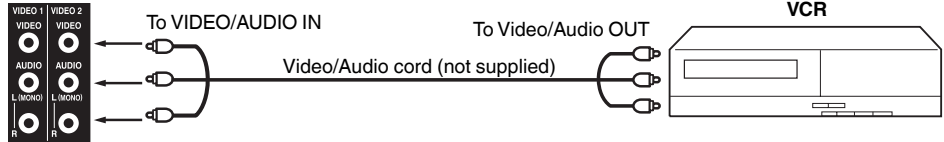

To connect the unit to a DVD player with Component Video Input

You can enjoy a high quality picture by connecting the unit's COMPONENT VIDEO OUT jacks of your DVD player with the COMPONENT video cables (not supplied).

Right of the unit

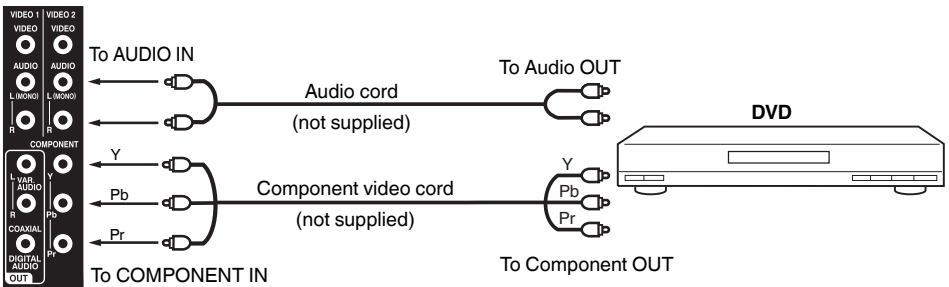

NOTE:

- Component Video input of the unit are for use with a device which output 480i/1080i interlaced signals and 480p/720p progressive signals.

To connect the unit to a camcorder, or a game console

To playback from a camcorder, connect the camcorder to the unit as shown.

This unit can also be used as a display device for many video games. However, due to the wide variety of signals generated by these devices and subsequent hook-up variations required, they have not all been included in the suggested connection diagrams. You'll need to consult each component's Owner's Manual for additional information.

Right of the unit

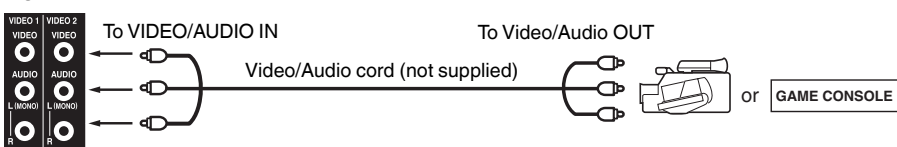

To connect the unit to an audio system

This connection allows you to use an audio amplifier and external speakers, and adjust the audio level using the TV's remote control.

To control the audio, turn on the TV and the stereo amplifier, and turn off the TV's built-in speakers (see page 17).

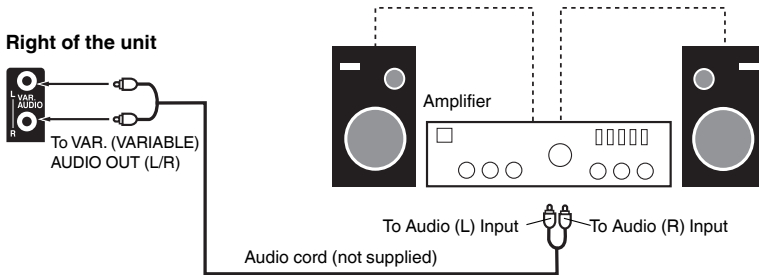

NOTE:

- To hear sound when using an external audio amplifier, the volume of both the TV and the amplifier must be set above 0 (zero).
- For example, if the volume of the TV is set to 0, you will not be able to hear any sound, even if the volume of the amplifier is at its highest level.

Using an AV Amplifier with built-in digital surround

If you are using an AV Amplifier with built-in digital surround sound, you can enjoy various audio systems including Dolby Digital Surround audio that sounds just like the movie.

Connect an AV amplifier with built-in Dolby Digital decoder, etc. as shown below.

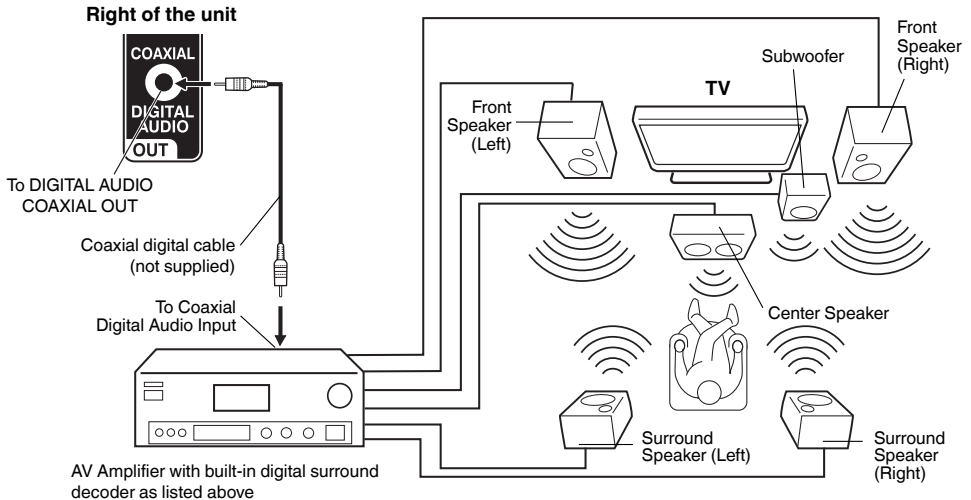

NOTE:

- When you are viewing digital broadcast, this unit will not work in conjunction with DTS audio or MPEG audio. There will be no sound output if connected to an AV amplifier with a built-in DTS decoder or MPEG decoder.
- Digital Audio Output terminal does not output the sounds from devices connected by HDMI.

To connect a HDMI or a DVI device to the unit

The HDMI/DVI input receives digital audio and uncompressed video from a HDMI device or uncompressed digital video from a DVI device.

When you connect to a DVI device with a HDMI-to-DVI adapter cable, it transfers only video signal. Separate analog audio cords required.

Rear and Right of the unit

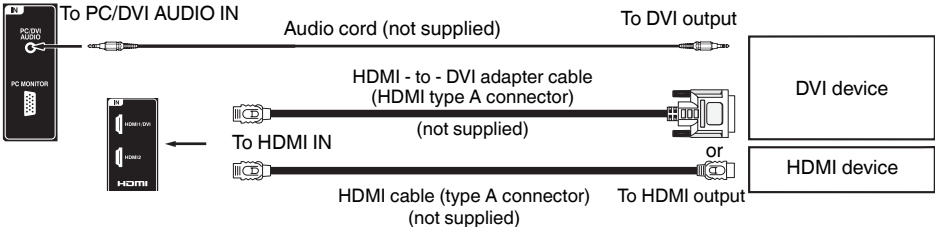

NOTE:

- When using HDMI1/DVI IN to connect your HDMI or DVI devices, you must select the corresponding audio input source (HDMI or DVI) on the menu screen (see page 17). Otherwise you will only see the image with no sound.

To connect the unit to a PC (Personal Computer)

BEFORE YOU CONNECT THIS TV TO YOUR PC, CHANGE THE ADJUSTMENT OF YOUR PC'S RESOLUTION AND REFRESH RATE (60 HZ).

Connect one end of a (male to male) VGA cable to the video cord of the computer and the other end to the VGA connector PC MONITOR IN on the rear of the TV. Attach the connectors firmly with the screws on the plug. In case of a Multimedia computer, connect the audio cord to the audio output of your Multimedia computer and to the AUDIO IN connector of the PC/DVI AUDIO IN jack of the TV. You can also connect the PC with HDMI cable. If you use HDMI cable, you don't have to connect the audio cord. If you use DVI-to-HDMI cable, please connect audio cord as same way as VGA cable.

Press **INPUT SELECT** on the remote control to select PC mode.

Switch on the computer. The TV can operate as the computer monitor.

Rear and Right of the unit

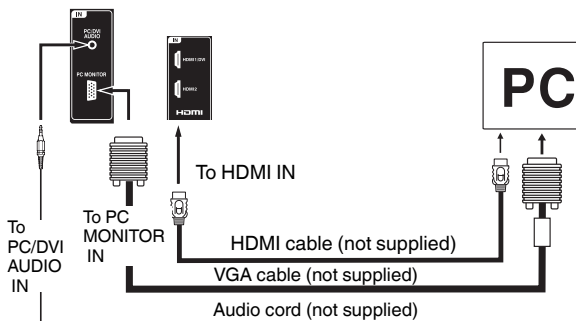

Monitor Display modes

MODE	Resolution	Refresh rate
VGA	640x480	60/ 72/ 75 Hz
VGA	720x400	70Hz
SVGA	800x600	56/ 60/ 72/ 75 Hz
XGA	1024x768	60/ 70/ 75 Hz
WXGA	1280x768	60Hz
WXGA	1280x720	60Hz
WXGA	1360x768	60Hz

To return to normal mode
Press **INPUT SELECT** again.

NOTE:

- The on-screen displays will have a different appearance in PC mode than in TV mode.
- If there is no video signal from the PC when the unit is in PC mode, "No signal" will appear on the TV-screen.

Starting setup

The Auto Setup menu appears the first time you turn on the TV, and assists you to specify the Air/Cable setting, and program your channels automatically.

IMPORTANT: Make sure that the antenna or cable TV system connection is made!

- 1 To turn on the TV, press **⏻ (POWER)** (POWER indicator on the front of the unit changes blue. It may take approx. 10 seconds for a picture to appear on screen.). The Auto Setup function begins.

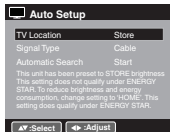

- 2 Press **▲** or **▼** to select "TV Location", then press **◀** or **▶** to select "Store" or "Home". This product qualifies for ENERGY STAR In Home mode default setting.

NOTE:

- This unit has been preset to STORE brightness. This setting does not qualify under ENERGY STAR. To reduce brightness and energy consumption, change setting to 'HOME'. This setting does qualify under ENERGY STAR.
- The device may not conform to the ENERGY STAR standard after Reset is performed or the Backlight is adjusted.

- 3 Press **▲** or **▼** to select "Signal Type", then press **◀** or **▶** to select "Cable" or "Air".

- 4 Press **▲** or **▼** to select "Automatic Search", then press **▶** or **ENTER**.

- 5 "Auto Setup" will begin. After the Auto Setup is completed, the TV channel appears on the screen.

- Depending on the reception condition, it may take up to 30 minutes to complete memorizing digital cable channels. Please allow the process to complete without interruption.

NOTE:

- If you press **EXIT** in the process of "Auto Setup", the Auto Setup stops and changes to the normal screen.
- When you make a menu selection, your changes occur immediately. You do not have to press **EXIT** to see your changes.

TV operation

- 1 To turn on the TV, press **⏻ (POWER)**. (POWER indicator on the front of the unit changes blue. It may take approx. 10 seconds for a picture to appear on screen.)

- 2 Adjust the volume level by pressing **VOL +** or **-**. The volume level will be indicated on the screen by green bars. As the volume level increases, so do the number of bars. If the volume decreases, the number of green bars also decreases.

- 3 Set the Signal Type option to the appropriate position (see www.samsung.com).

- 4 Press the **Direct Channel Selection (0-9, -)** buttons to select the channel.

(If you press only channel number, channel selection will be delayed for a few seconds.)

TO SELECT ANALOG CHANNELS

- 1-9: Press 1-9 as needed. Example, to select channel 2, press **2**, then press **ENTER**.

- 10-99: Press the 2 digits in order. Example, to select channel 12, press **1**, **2**, then press **ENTER**.

- 100-135: Press the 3 digits in order. Example, to select channel 120, press **1**, **2**, **0**, then press **ENTER**.

TO SELECT DIGITAL CHANNELS

Press the first 1-3 digits, then press the **-** button, followed by the remaining number.

Example, to select channel 15-1, press **1**, **5**, **-**, **1**, then press **ENTER**.

- If a channel is selected with only audio content, "Audio only" will be displayed on the screen.
- If a channel is selected with a weak digital signal, "Digital channel signal strength is low" will be displayed on the screen. The same program may be available on either an analog channel or a digital channel. You may choose to watch either format.
- If a channel is selected to which you have not subscribed, "Digital channel is encrypted" will be displayed on the screen.

VHF/UHF/CABLE CHANNELS

Air	Cable
VHF 2-13	VHF 2-13
UHF 14-69	STD/HRC/IRC 14-36 (A) (W) 37-59 (AA) (WW) 60-85 (AAA) (ZZZ) 86-94 (86) (94) 95-99 (A-5) (A-1) 100-135 (100) (135) 01 (4A)

NOTE:

- If a channel with no broadcast is selected, the sound will automatically be muted.
- It may take a few seconds for a digital channel picture to appear on screen after being selected.

To select the video input source

To view a signal from another device connected to your unit, such as a VCR player, press **INPUT SELECT**, then press **▲** or **▼** or corresponding **Number buttons (0-6)**, then press **ENTER**. You can select TV, Video1, Video2, Component, HDMI1, HDMI2 or PC depending on which input jacks you used to connect your devices.

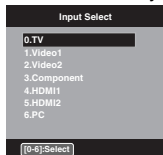

CH ▲ / ▼

Press and release **CH ▲ / ▼**. The channel automatically stops at the next channel set into memory.

For proper operation, before selecting channels, they should be stored in the memory. See "Memorizing channels" on page 18.

DISPLAY

Press **DISPLAY** to display the current information on the screen.

When the TV receives a digital signal, the digital information will appear.

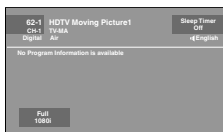

- Channel number
- Channel label (if preset)
- V-Chip rating
- Sleep timer
- Program guide
- Resolution
- Station name
- Broadcast program name
- Signal type
- Audio language
- Picture size

When the TV receives an analog signal, the analog information will appear.



- Channel number
- Channel label (if preset)
- V-Chip rating
- Sleep timer
- Audio information (Stereo, SAP or Mono)
- Signal type
- Picture size
- Resolution

Press **DISPLAY** again to clear the call display.

NOTE:

- After a few seconds, DISPLAY screen will return to normal TV operation automatically.

RECALL

This button allows you to go back to the last channel selected by pressing **RECALL**. Press **RECALL** again to return to the last channel you were watching.

MUTE

Press **MUTE** to switch off the sound. The TV's sound will be silenced and "Mute" will appear on the screen. The sound can be switched back on by pressing this button again or the **VOL +** or **-**.

SLEEP

To set the TV to turn off after a preset amount of time, press **SLEEP** on the remote control. The clock will count up 10 minutes for each press of the **SLEEP** button (Off, 0h 10m, 0h 20m, ..., 2h 0m). After the sleep time is programmed, the display will appear briefly every ten minutes to remind you that the sleep timer is operating. To confirm the sleep timer setting, press **SLEEP** and the remaining time will be displayed for a few seconds. To cancel the sleep timer, press **SLEEP** repeatedly until the display turns to Off.

Quick guide for menu operation

Call menu and for example: Select Language.

- 1 Press **INPUT SELECT** to select TV mode.
- 2 Press **MENU**. The TV menu screen will appear.



- 3 Press **▲** or **▼** to select "Setup", then press **▶** or **ENTER**.
- 4 Press **▲** or **▼** to select "Language", then press **◀** or **▶** to select the desired language.
...on the following pages the menu can be called in the same way as here.
- 5 Press **EXIT** to return to the normal screen.

NOTE:

- If no buttons are pressed for more than about 60 seconds, the menu screen will return to normal operation automatically.

Convenience functions

You can change the default settings by pressing the **MENU** button on your remote, then select the one of the icons at the left of the menu - follow the On-Screen prompts to set your preferences.

Icon	Selected Items		Setup hint	
Picture	Picture Preference	Sports	Bright and dynamic picture (factory-set)	
		Standard	Standard picture quality (factory-set)	
		Movie	Movie-like picture setting (factory-set)	
		Memory	Your personal preferences (set by you; see "Picture Setting")	
	Picture Setting	Brightness / Contrast / Sharpness / Color / Tint		You can adjust the picture quality to your preference.
		Color Temperature		Bluish (Cool) / Neutral (Standard) / Reddish (Warm)
		Backlight* ²		The Backlight feature adjusts the screen brightness for improved picture clarity.
	DBC	On / Off	Use this feature to change the Black level automatically according to the brightness of an image. The Black level will become dark in a dark scene.	
	Picture Size		See page 22.	
	Film Mode	On/Off	A smoother motion may be obtained by setting the Film Mode to "On" (480i only).	
PC Setting	Hor Position / Ver Position		To adjust the horizontal / vertical position of the image on the PC Monitor screen. Each video standard will require a different value for this setting.	
	Clock		To minimize any vertical bars or stripes visible on the screen background.	
	Phase		This must be adjusted after the frequency has been set optimize picture quality.	
	Auto Adjust		To adjust the all PC settings automatically.	
	DNR	On/Off	DNR (Digital Noise Reduction) can reduce the roughness of the picture.	
Audio	Equalizer Mode	Standard/Music/Movie/News/Memory/Flat	You can adjust the Equalizer Mode to your preference.	
		Audio Setting		Bass/Treble Equalizer Setting Balance
	MTS	Stereo / SAP / Mono		The multi-channel TV sound (MTS) feature provides high-fidelity stereo sound. MTS also can transmit a second audio program (SAP) containing a second language or other audio information. When the TV receives a stereo or SAP broadcast, the word "Stereo" or "SAP" displays on-screen every time you press DISPLAY .
		Surround	On/Off	The dynamic presence and sound created offers a thoroughly enjoyable listening experience.
	Auto Volume	On/Off	Volume level can be adjusted automatically by the sound level.	
	Audio Language		When two or more audio languages are included in a digital signal, you can select one of the audio languages. (This function is available only for digital broadcast.)	
	HDMI1 Audio	HDMI	When you connect the HDMI device to the TV, select this setting.	
		DVI	When you connect the DVI device to the TV with analog audio cords, select this setting.	
	Speakers	On/Off	Use this feature to turn the TV speakers off when you connect an audio system.	
	Channel	Add / Delete		See page 18.
DTV Signal		See page 19.		
Auto Ch Memory		See page 18.		
Ch Label		See page 19.		
Lock			See page 20.	
Setup	Closed Caption		See page 21.	
	Language		You can choose from three different languages (English, Français (French) and Español (Spanish)) for the on-screen displays. Select the language you prefer first, then proceed with the other menu options.	
	Video Label		See page 19.	
	On Timer	Off / 0h30m / 1h00m / 1h30m / 2h00m / 3h00m · · · 12h00m	You can set the On Timer to automatically turn on the TV. To cancel the On Timer select "Off".	
	Auto Shut Off* ¹	On/Off	If the Auto Shut Off feature is On, a station being viewed stops broadcasting and the TV is not operated, the TV will automatically shut itself off after 15 minutes.	
	Auto Setup		See page 15.	
	Power On LED	On/Off	When you turn on the TV, Power indicator on the front of the TV will light.	
	PC Standby	On/Off	In PC mode, if no signal is received or no operation performed for 1 minute, the TV will turn to standby mode automatically (LED light will flash red). When an input signal is received or an operation performed on the PC, the TV will return to the On mode.	
	Reset* ²		The Reset function returns your Picture/Audio settings to the factory settings. "Picture Size", "MTS", "Audio Language" and "HDMI1 Audio" cannot be reset by this function.	

NOTE:

*¹ If there is no input signal in the PC mode, after 1 minute Auto Shut Off will be activated. In PC mode the "PC Standby" setting takes precedence.

*² The device may not conform to the Energy Star standard after Reset is performed or the Backlight is adjusted.

Memorizing channels

This TV is equipped with a channel memory feature which allows channels to skip up or down to the next channel set into memory, skipping over unwanted channels. Before selecting channels, they must be programmed into the TV's memory. To use this TV with an antenna, set the Signal Type option to the Air mode. When shipped from the factory, this menu option is in the Cable mode.

Air/Cable selection

- 1 Select "Channel", then press ► or ENTER.
- 2 Press ▲ or ▼ to select "Auto Ch Memory", then press ► or ENTER.
- 3 Press ▲ or ▼ to select "Signal Type".
- 4 Press ◀ or ▶ to select "Air" or "Cable".

Air - VHF/UHF channels
Cable - CABLE TV channels

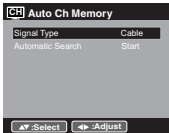

CABLE CHART

The chart below is typical of many cable system channel allocations.

Number on this TV	Corresponding CABLE channel												14	15	16	17	18	19	20	21	22														
	A	B	C	D	E	F	G	H	I	J	K	L	M	N	O	P	Q	R	S	T	U	V	W	AA	BB	CC	DD								
23	24	25	26	27	28	29	30	31	32	33	34	35	36	37	38	39	40	41	42	43	44	45	46	47	48	49	50								
EE	FF	GG	HH	II	JJ	KK	LL	MM	NN	OO	PP	QQ	RR	SS	TT	UU	VV	WW	XX	YY	ZZ	86	87	88	89	90	91	92	93	94					
95	96	97	98	99	100	101	102	103	104	105	106	107	108	109	110	111	112	113	114	115	116	117	118	119	120	121	122	123	124	125	126	127	128	129	130
131	132	133	134	135	136	137	138	139	140	141	142	143	144	145	146	147	148	149	150	151	152	153	154	155	156	157	158	159	160	161	162	163	164	165	

NOTE:

- It may take a few seconds for a digital channel picture to appear on screen after being selected.

Automatic Search

- 1 Select "Channel", then press ► or ENTER.
- 2 Press ▲ or ▼ to select "Auto Ch Memory", then press ► or ENTER.
- 3 Press ▲ or ▼ to select "Automatic Search", then press ► or ENTER.



- 4 The TV will begin memorizing all the channels available in your area.
 - It may take from 15 minutes to 30 minutes to complete memorizing digital cable channels. Depending on the reception condition, a bar display may not advance for several minutes, please be patient.

NOTE:

- Memorizing channels is best accomplished during evening "PRIMETIME" hours, as more stations are broadcasting digital signals. Memorizing channels can only be accomplished while a station is broadcasting a digital signal to set that channel into memory.
- If you are unsure of the digital channels available in your area, you may visit www.antennaweb.org to receive a list based on your address or zip code. Should you require further assistance you may call our toll-free customer service line at 1-800-289-0980.
- New digital channels may be added to your area periodically, it is recommended to perform the "Automatic Search" procedure regularly.

Adding Channel

If you find a new digital channel unregistered, you can add the new channel into the channel memory.

- 1 Tune in the new channel.
- 2 Select "Channel", then press ► or ENTER.
- 3 Press ▲ or ▼ to select "Add/Delete", then press ► or ENTER.

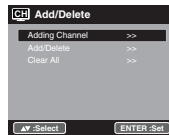

- 4 Press ▲ or ▼ to select "Adding Channel", then press ► or ENTER. The new channel will be added into the channel memory.

Add/Delete channel

You can select the channel that you want to skip.

- 1 Select "Channel", then press ► or ENTER.
- 2 Press ▲ or ▼ to select "Add/Delete", then press ► or ENTER.
- 3 Press ▲ or ▼ to select "Add/Delete", then press ► or ENTER.
- 4 Press ▲ or ▼ to select the channel that you want to skip.

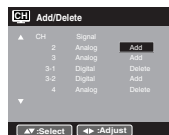

- 5 Press ◀ or ▶ to select "Add" or "Delete", whichever function you want to perform.
- 6 Repeat steps 4 - 5 for other channels you want to add or delete.

Clear All

All channels are deleted from the channel memory.

- 1 Select "Channel", then press ► or **ENTER**.
- 2 Press ▲ or ▼ to select "Add/Delete", then press ► or **ENTER**.
- 3 Press ▲ or ▼ to select "Clear All", then press ► or **ENTER**.

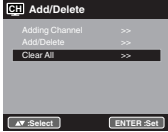

Checking the digital signal strength

This TV will allow you to view the digital signal meter for digital channels.

- 1 Select "Channel", then press ► or **ENTER**.
- 2 Press ▲ or ▼ to select "DTV Signal".
- 3 Press ► or **ENTER** to check the digital signal strength. The digital signal strength screen will appear. If necessary, adjust the direction of the antenna to obtain the maximum signal strength.

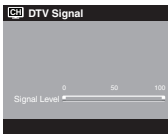

NOTE:

- Signal meter feature is not available for analog channels.
- After 240 seconds, DTV Signal screen will return to normal TV operation automatically.

Labeling channels

Channel label appear with the channel number display each time you turn on the TV, select a channel, or press **DISPLAY**. You can choose any four characters to identify a channel.

To create channel labels

- 1 Select "Channel", then press ► or **ENTER**.
- 2 Press ▲ or ▼ to select "Ch Label", then press ► or **ENTER**. The Ch Label menu will appear.
- 3 Press ◀ or ▶ to select a channel you want to label, then press ▼.



- 4 Press ◀ or ▶ repeatedly until the character you want appears in the first space.



The characters rotation as follows:

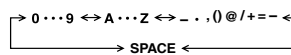

If the character which you desire appears, press **ENTER**.

Repeat this step to enter the rest of the characters. If you would like a blank space in the label name, you must choose the empty space from the list of characters.

- 5 Repeat steps 3-4 for other channel. You can assign a label to each channel.
- 6 When you finish inputting the label name, press **EXIT** to return to the normal screen.

To clear a Ch Label

After step 3 above, press ▲ or ▼ to select "Label Clear", then press ► or **ENTER**.

NOTE:

- The channel labels will be reset after "Automatic Search" on page 18.

Labeling video inputs

The Video Label feature allows you to label each input source for your TV.

- 1 Select "Setup", then press ► or **ENTER**.
- 2 Press ▲ or ▼ to select "Video Label", then press ► or **ENTER**.
- 3 Press ▲ or ▼ to select an input which you want to label.
- 4 Press ◀ or ▶ to select the desired label for that input source.

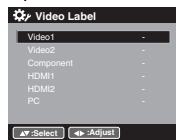

– / VCR / DVD / STB / Cable / Satellite / Receiver / Game / Camcorder / PC / DVI PC / Blu-ray

Setting the V-Chip

An age limitation can be set to restrict children from viewing or hearing violent scenes or pictures that you may choose to exclude. The restriction applies to "TV Rating" and "Movie Rating" if this data is transmitted. You may set this restriction separately. To use the V-Chip function, you must register a password.

To register a password

- 1 Select "Lock", then press **▶** or **ENTER**.
- 2 Select and enter your password (4 digits) using **Number buttons (0-9)**, then press **ENTER**.



"*" appears instead of the number.

- 3 Enter the same password again to confirm, then press **ENTER**.
The password is now registered.

NOTE:

- If you forget the password, contact Customer Service at 1-800-289-0980 for assistance. Your original remote control will be required.
- To avoid forgetting the password, write it down and keep in a safe place.

To set the V-Chip

- 1 Select "Lock" menu, then press **▶** or **ENTER**.
- 2 Use **Number buttons (0-9)** to enter your password, then press **ENTER**. The Lock menu will appear.
- 3 Press **◀** or **▶** to set "V-Chip" to "On".
- 4 Press **▲** or **▼** to select "V-Chip Set", then press **▶** or **ENTER**.
The V-Chip Set menu will appear.
- 5 Press **▲** or **▼** to select which rating will be used, then press **▶** or **ENTER**. Each rating below will appear.

TV Rating

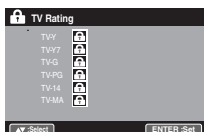

You can set the rating using age level and genre.

Age:

- TV-Y** : All children
- TV-Y7** : 7 years old and above
- TV-G** : General audience
- TV-PG** : Parental guidance
- TV-14** : 14 years old and above
- TV-MA** : 17 years old and above

When you select TV-Y7, TV-PG, TV-14 or TV-MA, press **DISPLAY** to expand the rating.

Genre:

- D** : Dialogue
- L** : Language
- S** : Sex
- V** : Violence
- FV** : Fantasy Violence

Movie Rating



- G** : All ages
- PG** : Parental guidance
- PG-13** : Parental guidance less than 13 years old
- R** : Under 17 years old parental guidance suggested
- NC-17** : 17 years old and above
- X** : Adult only

- 6 Press **▲** or **▼** to select the desired rating, then press **ENTER**.
- 7 Press **EXIT** to return to the normal screen.
V-Chip function is activated now.

To use the TV after the TV is protected.

When a program is received that is blocked by the V-Chip, press **MUTE**, then enter your password. The protection will be temporarily overridden. If the TV is turned off or the channel is changed, the V-Chip restriction will be reactivated.

NOTE:

- The V-Chip function is activated only on programs and input sources that include a rating signal.

To change the password

- 1 Select "Lock", then press **▶** or **ENTER**.
- 2 Use **Number buttons (0-9)** to enter your password, then press **ENTER**. The Lock menu will appear.
- 3 Press **▲** or **▼** to select "Change Password", then press **▶** or **ENTER**.
The Change Password screen will appear.
- 4 Enter a new password using **Number buttons (0-9)**, then press **ENTER**.
- 5 Enter the same password again to confirm, then press **ENTER**.
The password is now registered.

Downloading the additional V-Chip rating system

As a supplement to the standard V-Chip rating system, your television will be able to download an additional rating system, if such a system becomes available in the future.

To download the additional V-Chip rating system (when available)

- 1 Select "Lock", then press **▶** or **ENTER**.
- 2 Use **Number buttons (0-9)** to enter your password, then press **ENTER**. The Lock menu will appear.

- 3 Press ◀ or ▶ to set "V-Chip" to "On".
- 4 Press ▲ or ▼ to select "V-Chip Set (DTV)", then press ▶ or **ENTER**.
- 5 If the TV is not storing the additional rating system, the TV will begin downloading it, which may take some time to be completed.
- 6 Set your preferred content rating limits for the additional rating system.
- 7 You also need "Update" procedure to update rating information.

NOTE:

- You can only download the additional V-Chip rating system when your TV is receiving a digital signal.
- When you download the additional rating system, it may take some time for the download to occur.
- The V-Chip rating information and system are not determined or controlled by the TV.
- The standard V-Chip rating system is available whether your TV is receiving a digital signal or not, and will block both analog and digital programs. To set the restriction level using the standard V-Chip rating system, select V-Chip Set in step 4.
- The downloadable V-Chip rating system is an evolving technology, and availability, content, and format may vary.
- You cannot select this feature if the TV is not receiving a digital signal for the current station.

To clear the all V-Chip settings

- 1 Select "Lock", then press ▶ or **ENTER**.
- 2 Use **Number buttons (0-9)** to enter your password, then press **ENTER**. The Lock menu will appear.
- 3 Press ▲ or ▼ to select "V-Chip Clear", then press ▶ or **ENTER**. The V-Chip Clear screen will appear.
- 4 Use **Number buttons (0-9)** to enter your password, then press **ENTER**.

Closed Caption

WHAT IS CLOSED CAPTIONING?

This television has the capability to decode and display Closed Captioned television programs. Closed Captioning will display text on the screen for hearing impaired viewers or it will translate and display text in another language.

Captions: This Closed Caption mode will display text on the screen in English or another language. Generally, Closed Captions in English are transmitted on C1 and Closed Captions in other languages are transmitted on C2.

Text: The Text Closed Caption mode will usually fill 1/2 of the screen with a programming schedule or other information.

- 1 Select "Setup", then press ▶ or **ENTER**.
- 2 Press ▲ or ▼ to select "Closed Caption", then press ▶ or **ENTER**. The Closed Caption menu will appear.

- 3 Press ◀ or ▶ to set "CC Setting" to "On".
On: Captions will be displayed on the screen.
Off: Captions will not be displayed on the screen.
- 4 Press ▲ or ▼ to select "Analog Caption" or "Digital Caption".
When you select "Analog Caption", you can choose from C1, C2, C3, C4, T1, T2, T3 and T4.

When you select "Digital Caption", you can choose from CS1, CS2, CS3, CS4, CS5 and CS6.

- 5 Press ◀ or ▶ to select the desired Closed Caption mode for both Digital and Analog Caption.
- 6 Press ▲ or ▼ to select "CC Priority", then press ◀ or ▶ to select "Digital CC" or "Analog CC".

NOTE:

- Depending on the broadcast signal, some Analog Captions will function with a Digital broadcast signal. This step prevent that two kind of captions are overlapping.

NOTE:

- If the program or video you selected is not Closed Captioned, no captions will display on-screen.
- If text is not available in your viewing area, a black rectangle may appear on-screen. If this happens, set the CC Setting to "Off".
- When selecting Closed Captions, the captioning will be delayed approx. 10 seconds.
- If no caption signal is received, no captions will appear, but the television will remain in the Caption mode.
- Misspellings or unusual characters may occasionally appear during Closed Captioning. This is normal with Closed Captioning, especially with live programs. This is because during live programs, captions are also entered live. These transmissions do not allow time for editing.
- When Captions are being displayed, on-screen displays, such as volume and mute may be seen but may interfere with Closed Captions.
- Some cable systems and copy protection systems may interfere with the Closed Captioned signal.
- If using an indoor antenna or if TV reception is very poor, the closed caption decoder may not appear or may appear with strange characters or misspelled words. In this case, adjust the antenna for better reception or use an outdoor antenna.
- Closed Caption menu also can be displayed by pressing **CCD** on the remote control.

CC advanced

When you have selected Custom as the display method, you can adjust the various setting listed below as follows:

This feature is designed to customize Digital Captions only.

- 1 Select "Setup", then press ▶ or **ENTER**.
- 2 Press ▲ or ▼ to select "Closed Caption", then press ▶ or **ENTER**. The Closed Caption menu will appear.
- 3 Press ◀ or ▶ to set "CC Setting" to "On".
- 4 Press ▲ or ▼ to select "Digital CC Preset", then press ▶ or **ENTER**.

5 Press ▲ or ▼ to select “CC Advanced”, then press ► or ENTER. The CC Advanced menu will appear.

6 Press ▲ or ▼ to select the desired item, then press ◀ or ▶ to change the setting.

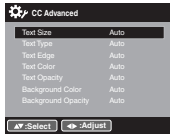

You can select from among the following items and parameters.

- Text Size:** Auto, Small, Standard, Large
- Text Type:** Auto, Style1, Style2, Style3, Style4, Style5, Style6, Style7
- Text Edge:** Auto, None, Raised, Depressed, Uniform, Left Shadow, Right Shadow
- Text Color:** Auto, Black, White, Red, Green, Blue, Yellow, Magenta, Cyan
- Text Opacity:** Auto, Solid, Transparent, Translucent, Flashing
- Background Color:** Auto, Black, White, Red, Green, Blue, Yellow, Magenta, Cyan
- Background Opacity:** Auto, Solid, Transparent, Translucent, Flashing

NOTE:

- You cannot set both “Text Color” and “Background Color” as a same color.
- You cannot set both “Text Opacity” and “Background Opacity” to “Transparent”.

Setting the picture size

You can change to a variety of picture sizes—Natural, Cinema Wide1, Cinema Wide2, Cinema Wide3, Full and Native.

Selecting the picture size

- 1 Select “Picture”, then press ► or ENTER.
- 2 Press ▲ or ▼ to select “Picture Size”, then press ► or ENTER to display Picture Size menu. Press ▲ or ▼ or corresponding **Number buttons (0-4)** to select the desired picture size, as described below.



NOTE:

- Selectable picture sizes may vary depending on the input source or broadcast signal.
- Picture Size menu also can be displayed by pressing **PICTURE SIZE** on the remote control.

Natural

In some cases, this image will display the size of standard 4:3 with a black side bar.

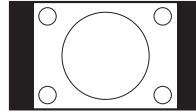

Cinema Wide1 (for 4:3 format programs)

To fill the screen, the right and left edges are extended, however; the center of the picture remains near its former ratio. The top and bottom edges of the picture may be hidden.

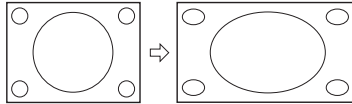

Cinema Wide2 (for letter box programs)

The entire picture is uniformly enlarged—it is stretched the same amount both wider and taller (retains its original proportion).

The top and bottom edges of the picture may be hidden.

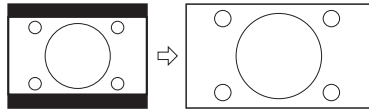

Cinema Wide3 (for letter box programs with subtitles)

To fill the width of the screen, it is extended horizontally. However; it is only slightly extended at the top and the bottom.

The top and bottom edges of the picture may be hidden.

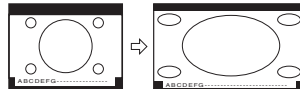

Full (for 16:9 source programs)

Full will display the picture at the maximum size.

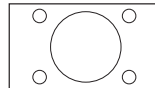

Native (for PC mode only)

Detects the resolution of the signal of the image and it will be shown on the screen with same amount of pixels.

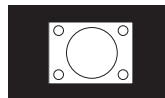

NOTE:

- Some High Definition and/or Digital broadcasts may not allow you to change the picture size.
- In HDMI or COMPONENT mode with a scanning rate of 720p, 1080i or 1080p (HDMI only) only the Cinema Wide2 and Full picture size feature are available.
- In PC mode, only the Natural, Full and Native picture size features are available. In PC mode (WXGA), only the Full and Native picture size features are available.

Reception disturbances

Most types of television interference can be remedied by adjusting the height and position of the VHF/UHF antenna. Outdoor antennas are recommended for best results. The most common types of television interference are shown below. If one of these symptoms appear when the TV is connected to a Cable TV system, the disturbance may be caused by the local Cable TV company broadcast.

IGNITION

Black spots or horizontal streaks may appear, the picture may flutter or drift. Usually caused by interference from automobile ignition systems, neon lamps or AC powered tools and appliances such as drills or hair dryers.



GHOSTS

Ghosts are caused by the television signal following two paths. One is the direct path and the other is reflected by tall buildings, hills or other large objects. Changing the direction or position of the antenna may improve the reception.



SNOW

If the TV is located far from the TV station, in a fringe reception area where the signal is weak, small dots may appear in the picture. If the signal is extremely weak, the installation of a larger external antenna may be necessary.



RADIO FREQUENCY INTERFERENCE (RFI)

Caused by two-way radios, this type of interference produces moving ripples or diagonal streaks in the picture. Some cases may cause a loss of contrast in the picture. Changing the direction and position of the antenna or installing an RFI filter may improve the picture.

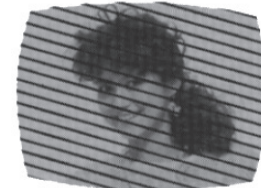

PICTURE SIZE VARIATION

A slight picture size variation is normal when you adjust the CONTRAST or BRIGHTNESS settings.



CARE AND MAINTENANCE

To prevent fire or shock hazard, disconnect the TV from the power source before cleaning. The finish on the cabinet may be cleaned with mild soap and a soft, damp cloth and cared for as other furniture. Use caution when cleaning or wiping the plastic parts.

Troubleshooting

Use the following checklist for troubleshooting if you have problems with your unit. Consult your local dealer or service outlet if problems persist. Be sure all connections are properly made when using with other units.

SYMPTOMS	POSSIBLE SOLUTIONS
TV does not operate.	<ul style="list-style-type: none"> • Make sure the power cord is plugged in. • Try another AC outlet. • Power is off, check fuse or circuit breaker. • Unplug unit for an hour, then plug it back in.
Poor sound or no sound.	<ul style="list-style-type: none"> • Station or Cable TV experiencing problems, tune to another station. • Check sound adjustments (Volume or Mute). • Check for sources of possible interference.
Poor picture or no picture.	<ul style="list-style-type: none"> • Station or Cable TV experiencing problems, tune to another station. • Make sure channels are set into memory. • Check antenna or Cable TV connections, adjust antenna. • Check for sources of possible interference. • Check picture control adjustments.
Poor reception on some channels.	<ul style="list-style-type: none"> • Station or Cable TV experiencing problems, tune to another station. • Make sure channels are set into memory. • Station is weak, adjust antenna to receive desired station. • Check for sources of possible interference.
Poor color or no color.	<ul style="list-style-type: none"> • Station or Cable TV experiencing problems, tune to another station. • Make sure channels are set into memory. • Check picture control adjustments. • Check antenna or Cable TV connections, adjust antenna. • Check for sources of possible interference.
Picture wobbles or drifts.	<ul style="list-style-type: none"> • Station or Cable TV experiencing problems, tune to another station. • Make sure channels are set into memory. • Cable TV company is scrambling signal. • Adjust antenna.

SYMPTOMS	POSSIBLE SOLUTIONS
Digital broadcasting screen problem.	<ul style="list-style-type: none"> • Check digital signal strength.
No CATV reception.	<ul style="list-style-type: none"> • Check all Cable TV connections. • Set Air/Cable menu option to the Cable mode. • Station or Cable TV system problems, try another station.
Horizontal or diagonal bars on screen.	<ul style="list-style-type: none"> • Check antenna connections, adjust or re-direct antenna. • Check for sources of possible interference.
No reception above channel 13.	<ul style="list-style-type: none"> • Make sure Signal Type option is in the appropriate mode. • If using antenna, check UHF antenna connections.
No Remote operation.	<ul style="list-style-type: none"> • Batteries are weak, dead or inserted incorrectly. • Remote is out of range, move closer to TV (within 15 feet). • Make sure Remote is aimed at sensor. • Confirm there are no obstructions between the Remote and the TV. • Make sure the power cord is plugged in.
TV shuts off.	<ul style="list-style-type: none"> • Sleep Timer is set. • Power interrupted.
Closed Caption is not activated.	<ul style="list-style-type: none"> • TV station experiencing problems or program tuned is not closed captioned. Try another channel. • Check Cable TV connection or VHF/UHF antenna, reposition or rotate antenna. • Set closed caption decoder in the menu.
TV is not shown in your language.	<ul style="list-style-type: none"> • Select proper language in the menu options.

BLOCK NOISE / PICTURE FREEZE

Block noise or picture freeze may appear on the screen caused by weak signals, interference from automobile ignition systems, neon lamps or AC powered tools and appliances such as drills or hair dryers.



FOR CUSTOMER SERVICE, ADDITIONAL SET-UP AND OPERATING ASSISTANCE, OR TO ORDER ACCESSORIES PLEASE CALL:

1-800-289-0980

WHEN CALLING CUSTOMER SERVICE – PLEASE HAVE YOUR MODEL NUMBER READY

OR WRITE TO:
ORION SALES, INC.
 3471 N. UNION DR.
 OLNEY, ILLINOIS 62450

FOR INFORMATION ON OUR OTHER PRODUCTS, OR TO ORDER ACCESSORIES ONLINE, PLEASE VISIT OUR WEBSITE AT
www.orionsalesinc.com

GENERAL

Power supply:	AC 120V, 60Hz
Power consumption:	Operation: 59W Stand by: 0.3W
Weight:	8.1 kg (17.9 lbs)
Dimensions:	Width: 778 mm (30-5/8 inches) Height: 543.6 mm (21-3/8 inches) Depth: 214 mm (8-7/16 inches)
Operating temperature:	5°C - 40°C
Operating humidity:	Less than 80% RH
Type:	801.3mmV (32" class/31.55" diagonal)
Display method:	Transmission TFT color LCD panel
Number of Pixels:	1366 (H) × 768 (V)
Broadcasting system:	US system M ATSC standard (8VSB), QAM
Receiving channels:	VHF 2-13 UHF 14-69 CATV 14-36 (A)-(W) 37-59 (AA)-(WW) 60-85 (AAA)-(ZZZ) 86-94 (86)-(94) 95-99 (A-5)-(A-1) 100-135 (100)-(135) 01 (4A)
Tuner type:	Frequency synthesized
Inputs:	Video: 1.0 V (p-p), 75 ohms Audio: -8 dBm/50k ohms Component video: (Y) 1.0 V (p-p), 75 ohms (Pb)/(Pr) 0.7 V (p-p), 75 ohms HDMI: HDMI compliant (type A connector) HDCP compliant E-EDID compliant Suggested scan rates: 480p, 480i, 720p, 1080i, 1080p HDMI Audio: 2-channel PCM 32/44.1/48 kHz sampling frequency 16/20/24 bits per sample PC Monitor: Mini-Dsub 15pin Antenna: VHF/UHF In 75 ohms coaxial
Outputs:	Digital audio out: 0.5 V (p-p), 75 ohms terminated Audio: -8 dBm/50k ohms
Speakers:	40.6 mm × 121.9 mm (1-5/8 inches × 4-13/16 inches), 8 ohms × 2
Audio output power:	5.0W + 5.0W
ACCESSORIES	Remote control Batteries (AAA) × 2 AC Cord Stand Screws × 3

Designs and specifications are subject to change without notice.

SANSUI® *limited* **WARRANTY**

32" WIDE LED TELEVISION

ORION warrants this product to be free from manufacturing defects in material and workmanship under normal use and conditions for a period of 1 year from date of original purchase in the United States.

Should service be necessary under this warranty for any reason due to a manufacturing defect or malfunction during the first 12 months from date of original purchase, ORION will provide carry-in service only by an ORION authorized Independent Service Center at no charge. Also, if an original part fails due to manufacturing defect in material and workmanship within one year from date of original purchase we will replace the defective part, provided the defect or malfunction is verified along with dated proof of purchase.

There are ORION authorized Independent Service Centers located throughout the country. For the one nearest you, DIAL TOLL FREE: 1-800-289-0980 or visit our website at www.orionsalesinc.com. ORION will not be liable for damages incurred in shipment of the unit. If there are no ORION authorized Independent Service Centers in your area please call - 1-888-296-7466 for assistance.

Note: This warranty is void if the product is:

- (a) Damaged through negligence, misuse, abuse, or accident.
- (b) Used in a commercial application or rentals.
- (c) Modified or repaired by anyone other than an Independent Service Center authorized by ORION to effect warranty repairs to the class of product or by the ORION Factory Service Center.
- (d) Damaged because it is improperly connected to the equipment of other manufacturers.

This warranty does not cover:

- (a) Damage to equipment not properly connected to the product.
- (b) Costs incurred in the shipping of the product to an ORION authorized Independent Service Center or ORION Factory Service Center.
- (c) Damage or improper operation of unit caused by customer abuse, misuse, negligence, or failure to follow operating instructions provided with the product.
- (d) Ordinary adjustments to the product which can be performed by customer as outlined in the owner's manual.
- (e) Signal reception problems caused by external antenna or cable systems.

THIS WARRANTY IS NON TRANSFERABLE AND APPLIES ONLY TO THE ORIGINAL PURCHASER AND DOES NOT EXTEND TO SUBSEQUENT OWNERS OF THE PRODUCT. ANY APPLICABLE IMPLIED WARRANTIES, INCLUDING THE WARRANTY OF MERCHANTABILITY, ARE LIMITED IN DURATION TO A PERIOD OF THE EXPRESS WARRANTY AS PROVIDED HEREIN BEGINNING WITH THE DATE OF ORIGINAL PURCHASE AT RETAIL AND NO WARRANTIES, WHETHER EXPRESS OR IMPLIED SHALL APPLY TO THIS PRODUCT THEREAFTER. ORION MAKES NO WARRANTY AS TO THE FITNESS OF THE PRODUCT FOR ANY PARTICULAR PURPOSE AND USE.

UNDER NO CIRCUMSTANCES SHALL ORION BE LIABLE FOR ANY LOSS, DIRECT, INDIRECT, INCIDENTAL, SPECIAL, OR CONSEQUENTIAL DAMAGE ARISING OUT OF OR IN CONNECTION WITH THE USE OF THIS PRODUCT.

THIS WARRANTY IS VALID ONLY IN THE UNITED STATES OF AMERICA. THIS WARRANTY GIVES YOU SPECIFIC LEGAL RIGHTS, HOWEVER, YOU MAY HAVE OTHER RIGHTS WHICH MAY VARY FROM STATE TO STATE. SOME STATES DO NOT ALLOW LIMITATION ON IMPLIED WARRANTIES OR EXCLUSION OF CONSEQUENTIAL DAMAGE, THEREFORE THESE RESTRICTIONS MAY NOT APPLY TO YOU.

ORION SALES, INC.
3471 N. UNION DR.
OLNEY, ILLINOIS 62450



Impreso en Tailandia
Printed in Thailand

Free Manuals Download Website

<http://myh66.com>

<http://usermanuals.us>

<http://www.somanuals.com>

<http://www.4manuals.cc>

<http://www.manual-lib.com>

<http://www.404manual.com>

<http://www.luxmanual.com>

<http://aubethermostatmanual.com>

Golf course search by state

<http://golfingnear.com>

Email search by domain

<http://emailbydomain.com>

Auto manuals search

<http://auto.somanuals.com>

TV manuals search

<http://tv.somanuals.com>