



# DS31520

## Welcome to the World of Sanyo

Thank you for purchasing a Sanyo Color Television. You made an excellent choice for *Performance, Styling, Reliability, and Value*. The TV is designed with easy on-screen set-up instructions and operating features. To meet the growing needs of our customers, this television has a “V-Chip” for parental controlled viewing. “Read this manual before assembling (or using) this product.” **Need assistance? Visit our Web site at [www.sanyoctv.com](http://www.sanyoctv.com) or call toll free 1-800-877-5032.**

### CONTENTS

Important Safety Tips	2
Features	3
Specifications	3
Basic Setup	3
Basic Hookup Methods	4
Rear Panel	5
Universal/Multimedia Remote Control	5 ~ 9
TV Adjustment and Setup	10 ~ 11
Using Audio Output Jacks	11
Using Audio/ Video Input Jacks	12
V-Guide Information	13
V-Guide Operation (Parental Control)	14 ~ 15
Resetting the TV	15
Closed-Captioning	16
Setting the Sleep Timer	17
Care and Cleaning	17
<b>Troubleshooting</b>	<b>18 ~ 20</b>
Warranty (Mexico)	21
Warranty (U.S.A. and Canada)	22
Child Safety Matters	Back cover
<b>FRANÇAIS</b>	<b>23 ~ 43</b>
Table des matières	23
<b>ESPAÑOL</b>	<b>44 ~ 67</b>
Contenido	44

## Color TV Owner's Manual Manuel d'instructions du télécouleur Color TV Manual Del Propietario



TV screen image / Image de télévision /  
Imagen de la Pantalla del Televisor © 2002 PhotoDisc, Inc.



“As an ENERGY STAR® Partner, Sanyo Manufacturing Corporation has determined that this product meets the ENERGY STAR® guidelines for energy efficiency.”

Importado Por :  
Comercializadora México  
Americana, S. DE R.L. DE C.V.  
Nextengo N° 78  
Col. Santa Cruz Acayucan  
Del. Azcapotzalco, México D.F. C.P.  
02770, RFC CMA 9109119LO  
Telefono: 55-5328-3500

Printed in U.S.A. SMC, April 2002 / Imprimé aux É.-U. SMC, avril 2002 /  
Impreso en U.S.A. SMC, Abril 2002  
Part No. / N° de pièce / No. de Parte : 1AA6P1P3178--  
Service Code/Code de service / Código de Servicio : 610 297 8940

## CAUTION

RISK OF ELECTRIC SHOCK DO NOT OPEN

CAUTION: TO REDUCE THE RISK OF ELECTRIC SHOCK, DO NOT REMOVE COVER (OR BACK). NO USER-SERVICEABLE PARTS INSIDE. REFER SERVICING TO QUALIFIED SERVICE PERSONNEL.

THIS SYMBOL INDICATES THAT DANGEROUS VOLTAGE CONSTITUTING A RISK OF ELECTRIC SHOCK IS PRESENT WITHIN THIS UNIT.



THIS SYMBOL INDICATES THAT THERE ARE IMPORTANT OPERATING AND MAINTENANCE INSTRUCTIONS IN THE LITERATURE ACCOMPANYING THIS UNIT.



**WARNING: TO REDUCE THE RISK OF FIRE OR ELECTRIC SHOCK, DO NOT EXPOSE THIS APPLIANCE TO RAIN OR MOISTURE.**

# IMPORTANT SAFETY INSTRUCTIONS

CAUTION: PLEASE ADHERE TO ALL WARNINGS ON THE PRODUCT AND IN THE OPERATING INSTRUCTIONS. BEFORE OPERATING THE PRODUCT, PLEASE READ ALL OF THE SAFETY AND OPERATING INSTRUCTIONS. RETAIN THIS LITERATURE FOR REFERENCE. *Follow all instructions...*

## Positioning the appliance

1. Do not place your appliance on an unstable cart, stand, shelf or table. Serious injury to an individual, and damage to the appliance, may result if it should fall. Your salesperson can recommend approved carts and stands or shelf and wall mounting instructions. An appliance and cart combination should be moved with care. Quick stops, excessive force, and uneven surfaces may cause the appliance and cart combination to overturn. 
2. Slots and openings in the cabinet and in the back or bottom are provided for ventilation. To ensure reliable operation of the appliance and to protect it from overheating, these openings must not be blocked or covered. The openings should never be covered with a cloth or other material, and the bottom openings should not be blocked by placing the unit on a bed, sofa, rug, or other similar surface. This appliance should never be placed near or over a radiator or heat register. This appliance should not be placed in a built-in installation such as a bookcase unless proper ventilation is provided.
3. Do not expose the appliance to rain or use near water . . . for example, near a bathtub, swimming pool, kitchen sink, in a wet basement, etc.

## Hooking Up Outdoor Antenna

LIGHTNING PROTECTION FOR YOUR ANTENNA AND SET AS PER NATIONAL ELECTRICAL CODE INSTRUCTIONS.

EXAMPLE OF ANTENNA GROUNDING ACCORDING TO NATIONAL ELECTRICAL CODE, ANSI/NFPA 70

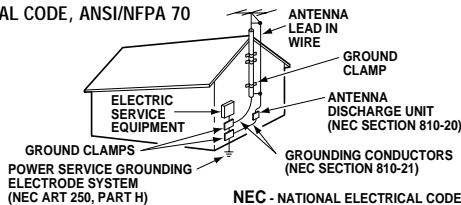

\*Note to CATV system installer:

This reminder is provided to call the CATV system installer's attention to Article 820-40 of the NEC that provides guidelines for proper grounding and, in particular, specifies that the cable ground shall be connected to the grounding system of the building, as close to the point of cable entry as practical."

4. If an outside antenna is connected to the receiver, be sure the antenna system is grounded so as to provide some protection against voltage surges and built up static charges. Article 810 of the National Electrical Code, ANSI/NFPA 70, provides information with respect to proper grounding of the mast and supporting structure, grounding of the lead in wire to an antenna discharge unit, size of grounding conductors, location of antenna discharge unit, connection to grounding electrodes, and requirements for the grounding electrode.

An outside antenna system should not be located in the vicinity of overhead power lines or other electric light or power circuits, or where it can fall into such power lines or circuits. When installing an outside antenna system extreme care should be taken to keep from touching such power lines or circuits as contact with them might be fatal.

## Plug in the power cord

5. This product should be operated only from the type of power source indicated on the marking label. If you are not sure of the type of power supply to your home, consult your product dealer or local power company. This product is equipped with a polarized alternating current line plug (a plug having one blade wider than the other). This plug will fit into the power outlet only one way. This is a safety feature. If you are unable to insert the plug fully into the outlet, try reversing the plug. If the plug should still fail to fit, contact your electrician to replace your obsolete outlet. Do not defeat the safety purpose of this polarized plug. Do not overload wall outlets, extension cords, or integral convenience receptacles as this can result in a risk of fire or electric shock.
6. Power-supply cords should be routed so that they are not likely to be walked on or pinched by items placed upon or against them, paying particular attention to cords at plugs, convenience receptacles, and the point where they exit from the product.

## Cleaning

7. Before cleaning, unplug the unit from the wall outlet. Do not apply liquid cleaners or aerosol cleaners directly to the unit. Use a dry cloth for cleaning.

## Service & Repair

8. Unplug the appliance from the wall outlet and refer servicing to qualified service personnel under the following conditions:
  - A. If the power cord or plug is damaged or frayed.
  - B. If liquid has been spilled into the appliance.
  - C. If the appliance has been exposed to rain or water.
  - D. If the appliance has been dropped or the cabinet has been damaged.
  - E. If the appliance exhibits a distinct change in performance.
  - F. If the appliance does not operate normally by following the operating instructions, adjust only those controls that are covered in the operating instructions. Improper adjustment of other controls may result in damage and will often require extensive work by a qualified technician to restore the appliance to normal operation.
9. Upon completion of any service or repair, request the service technician's assurance that only Factory Authorized Replacement Parts that have the same characteristics as the original parts were used, and that routine safety checks have been performed to determine that the appliance is in safe operating condition. Unauthorized substitutions may result in fire, electrical shock, or other hazards.
10. Never add accessories that have not been specifically designed for use with this appliance as they may cause hazards.
11. For added protection during a lightning storm, or when the set is left unattended and unused for long periods of time, unplug it from the wall outlet and disconnect the antenna. This will prevent damage to the set due to lightning or power line surges.
12. Never push objects of any kind into this product through openings as they may touch dangerous voltage points or short-out parts that could result in a fire or electric shock. Never spill liquid of any kind on the product.

# FEATURES

- ◆ Trilingual On-Screen Menu
- ◆ Automatic Channel Search
- ◆ Auto Shut Off
- ◆ Closed-Captioning/Quikcap
- ◆ Digital picture controls with on-screen display
- ◆ 3-Line Comb Filter
- ◆ MTS stereo/dbx®/SAP Decoder
- ◆ Factory preset adjustments for picture/sound
- ◆ Color Enhancer
- ◆ Auto Flesh Tone
- ◆ Tone
- ◆ Audio/Video Input Jacks
- ◆ S-Video Input Jack
- ◆ Audio Output Jacks
- ◆ V-Guide (Parental Control)
- ◆ Sleep Timer (3 hours)
- ◆ TV Reset

dbx® is a registered trademark of Carillon Electronics Corporation

## Automatic Fine Tuning

VHF and Cable Channel

## 181 Channel Tuning System

VHF Channels 2-13  
UHF Channels 14-69  
Cable TV (CATV) 1, 14-125

## Universal/Multimedia Remote Control

## VCR/TV/Cable/DVD/Satellite/ Auxiliary keys and Large Glow-in-the-Dark basic operating keys

Numbered Channel Selection	
Channel Scanning	
Volume	Mute
Power	Enter
Recall	Display
Sleep	Caption
Reset	VCR keys
V-Guide	Input
Menu	

# SPECIFICATIONS

## PICTURE TUBE SIZE

(Measured Diagonally) . . . . . 31-Inch screen

PICTURE RESOLUTION . . . . . 330 Lines

Video Input . . . . . 600 Lines

ANTENNA INPUT . . . . . UHF/VHF/CATV 75Ω

POWER REQUIREMENT . . . . . 120VAC 60Hz

POWER . . . . . 89 watts

HORIZONTAL DIM. (Width) . . . . . 29.7 in. (754mm)

VERTICAL DIM. (Height) . . . . . 28.8 in. (732mm)

DEPTH DIM. (Thickness) . . . . . 21.2 in. (538mm)

WEIGHT (Approx.) . . . . . 106.4 lbs. (48.3 Kg.)

SOUND (2 Speakers) . . . . . Size: 10 cm

AMPLIFIER . . . . . Built-in with 1W/ch

AUDIO/VIDEO INPUT JACKS . . . Audio Input (R/L)  
Video Input / S-Video Input

AUDIO OUTPUT JACKS . . . . . Audio Output (R/L, Fixed)  
(RCA Connectors)

CAUTION: FCC Regulations state that improper modifications or unauthorized changes to this unit may void the user's authority to operate the unit.

# BASIC SETUP

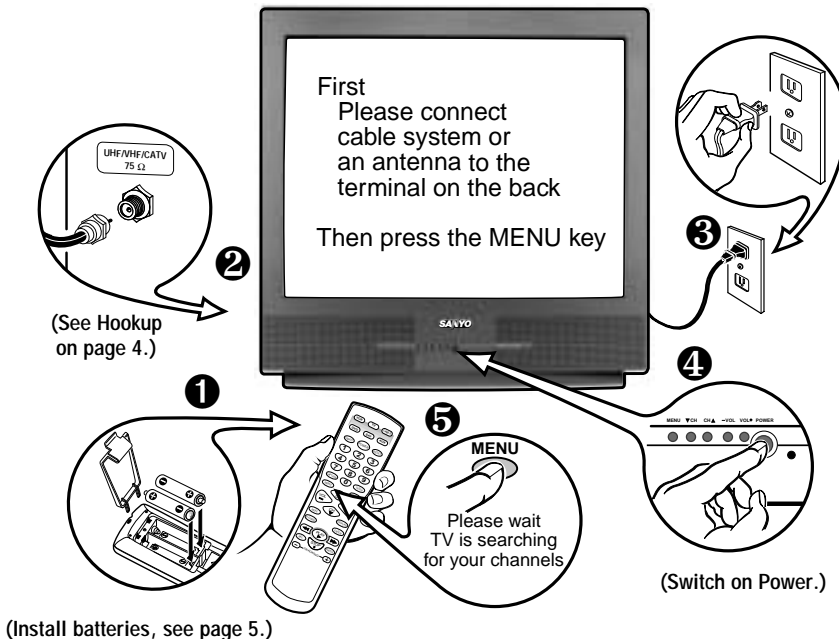

## Quick Tips

- Do not position the TV in a confined area. Allow normal air circulation for electronic parts.
- Position your TV at least 2 feet from stereo speakers. The magnets in the speakers may affect the picture quality.
- The TV will automatically select the correct Antenna mode for the type of signal you connect.

### Need help?

Visit our Web site at  
**www.sanyoctv.com**  
or Call 1-800-877-5032



## Quick Tips

- The TV will automatically select the correct Antenna mode for the type of signal you connect.
- TV will switch off automatically after 15 minutes if there is no signal reception (cable out or station not broadcasting).

**Exception**—When the Video mode is selected, the TV will not automatically switch off when signal reception has stopped for 15 minutes.

### Need help?

Visit our Web site at  
[www.sanyoctv.com](http://www.sanyoctv.com)  
or Call 1-800-877-5032

# BASIC HOOKUP METHODS

Use one of these methods to connect a signal to your TV. Select **1a**—if you have cable service and a VCR, **1b**—if you have a cable box and a VCR, **1c**—if you have an outdoor or indoor antenna and a VCR, or **1d**—if you have a satellite dish and a VCR. Connect your cable or antenna directly to the TV if you don't have any optional accessories.

## 1a Cable with VCR and TV

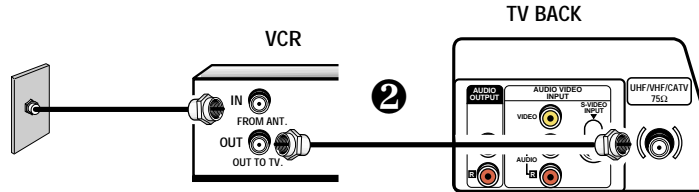

## 1b Cable with Cable Box, VCR and TV

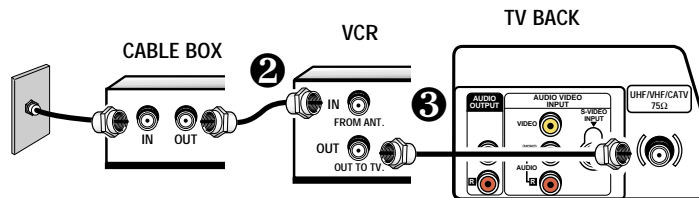

## 1c Outdoor or Indoor Antenna with VCR and TV

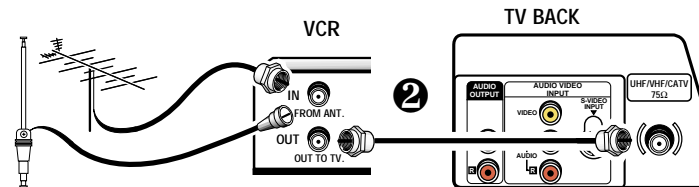

**CATV FRANCHISE NOTE:** Cable companies, like public utilities, are franchised by local government authorities. To receive cable programs, even with equipment which is capable of receiving cable channels, the consumer must subscribe to the cable company's service.

## 1d Satellite Dish with Receiver, VCR and TV

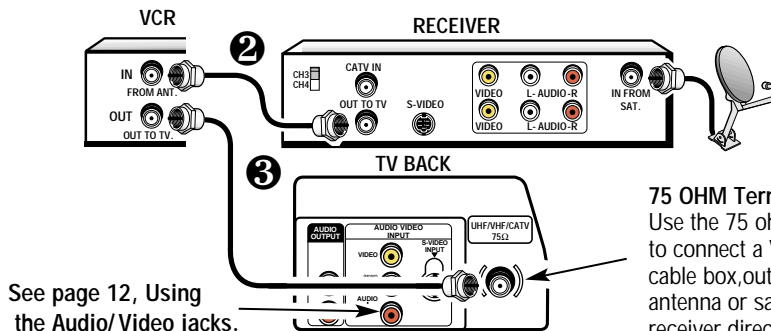

**75 OHM Terminal**  
Use the 75 ohm terminal to connect a VCR, cable, cable box, outdoor/indoor antenna or satellite receiver directly to the TV.

## REAR PANEL

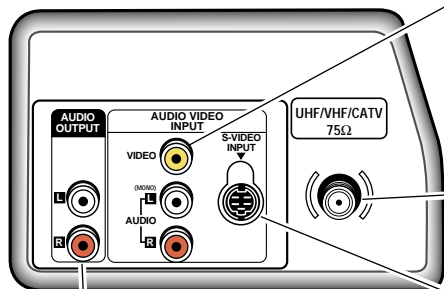

**Audio/Video Input Jacks**  
Connect external video equipment here (see page 12).

**Cable / Antenna Input Terminal (75 ohms)**

**Audio Output Jacks**  
Connect external audio equipment here (see page 11). The audio output level is not adjustable by the television volume controls. Use your external equipment to adjust the volume level.

**S-Video (Super-Video) Terminal**  
To enhance video detail use the S-Video jack instead of the Video jack, if available on your external video equipment. (S-Video AV1 connection will override a Video connection.)

## UNIVERSAL/MULTIMEDIA REMOTE CONTROL

Operates your *TV, VCR, Cable Converter Box, DVD, and Satellite Receiver*. Simply program it according to the directions on pages 7~9. Then press the proper function key (**VCR, TV, CABLE, DVD, SAT, or AUX**) to set the remote control to operate each product. The AUX mode can be programmed to operate a VCR, Cable Box, DVD, or Satellite Receiver. Also, this remote offers large **Channel, Volume, and Power** keys that glow-in-the-dark.

### INSTALLING BATTERIES (2 AA not included)

1. Remove the battery cover by pressing the tab and tilting the cover upward. Insert batteries. Make sure you match **+** / **-** signs on the batteries with marks inside the remote control.
2. Replace battery cover. *The remote control is ready!*

#### Notes:

- Do not mix old batteries with new ones or mix different types of batteries together.
- Remove batteries from the remote control if it will not be used for a month or more. Weak batteries may leak, causing damage to the remote control.

**IMPORTANT NOTE:** Spent or discharged batteries must be recycled or disposed of properly in compliance with all applicable laws. For detailed information, contact your local County Solid Waste Authority.

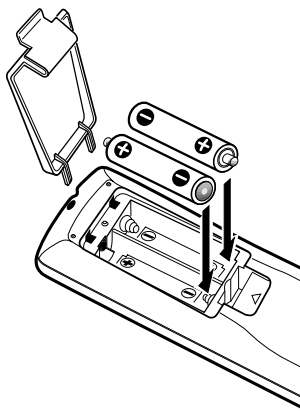

### Quick Tips

- Make sure all cable connectors are fully seated on jacks. See pages 11~12 before connecting external audio/video equipment.
- Cables are not supplied for connecting your external equipment.
- A solid Blue screen with the word Video displayed means that the Video mode is selected, but no signal is being detected at the Video jack. Check connection, and turn on external equipment.
- Be sure batteries are installed correctly.
- Point the remote control toward the equipment you want to operate. Objects between the remote control and the equipment may cause misoperation of the remote control function.

#### Need help?

Visit our Web site at  
[www.sanyoctv.com](http://www.sanyoctv.com)  
or Call 1-800-877-5032

# UNIVERSAL/MULTIMEDIA REMOTE CONTROL KEYS

Point towards TV 

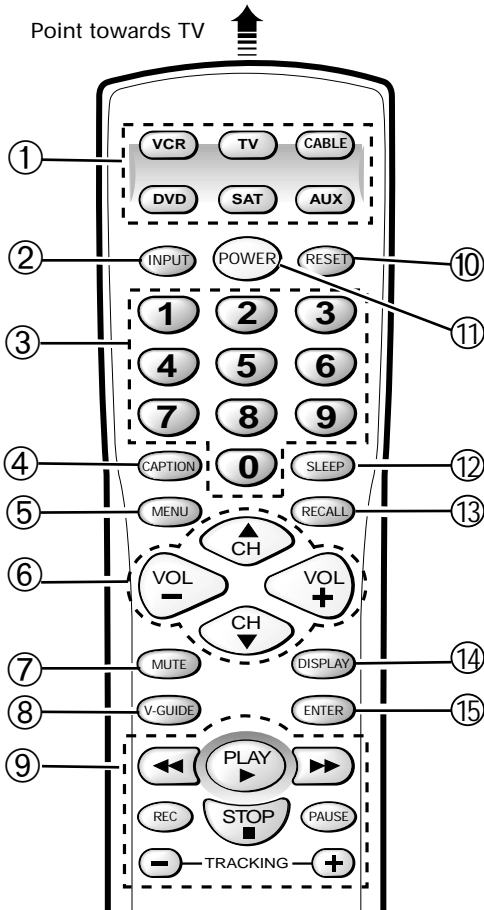

## ① Mode Keys





Use these keys to program the remote control and to select the operating mode (*VCR*, *TV*, *CABLE*, *DVD*, *SAT*, or *AUX*).





- ② **Input Key**—In the TV, DVD, Cable, and Satellite modes, this key selects the program source to display on the screen (TV signal or signal from equipment connected to the A/V jacks). In the VCR mode, this key functions as a VCR's TV/VCR key.

## ③ Number Keys

Two keys must be pressed to select a channel.  
*Example:* Press **0** then **6** to select channel 6. For cable channels 100 through 125, press and hold the **1** key until C1-- appears. Then press the other two numbers.

- ④ **Caption Key** (See page 16.)

- ⑤ **Menu Key**—Use this key with the  /  and  /  keys to navigate and adjust features of the on-screen menu system (see pages 10 ~ 11). Use it to display the Satellite Guide in the Satellite mode.

- ⑥ **Channel (CH) Scanning** ( / ) and **Volume** ( / ) Keys  
Press to scan through the channels in memory and to adjust the volume.

## ⑦ Mute Key

Press once to turn off the volume. Press again to restore.

*Note:* When using the audio out jacks this key *will not* mute the sound in the fixed mode, but *will* mute the sound in the variable mode.

- ⑧ **V-Guide Key** (See pages 14 ~ 15.)

## ⑨ VCR/DVD Keys

These keys control VCR and/or DVD functions for Fast Forward (◀◀), Rewind (▶▶), Play (▶), Record (Rec), Stop (■), Tracking (-/+), and Pause.

## ⑩ Reset Key

Press this key twice to restore factory settings. The TV will automatically start Channel Search and clear all customized settings. (See page 15.) It has no function in other modes.

## ⑪ Power Key

Press to turn TV on or off.

## ⑫ Sleep Key

Use this key with the “0” key to set the Sleep Timer (see page 17).

## ⑬ Recall Key

Select a channel then select another channel using the number keys. Press **Recall** to switch between the channels.

## ⑭ Display Key

Press once to display the channel number. Press twice to display the channel number continuously. Press again to remove the display.

- ⑮ **Enter Key**—Satellite operation only.

# PROGRAMMING THE UNIVERSAL/MULTIMEDIA REMOTE CONTROL

Find your code. It is next to the brand name of your equipment in the chart below or page 8.

- Press and hold **VCR**, **CABLE**, **DVD**, **SAT**, or **AUX** key.

Press button and hold down.

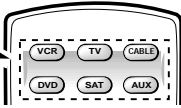

- Using the **NUMBER** keys on the remote, enter the three-digit code number for your VCR, DVD, Cable Box, or Satellite. The key will flash 5 times when released if the code was accepted.

Enter Code:  
Example: For a Sanyo VCR, Enter code "200" (from chart below).

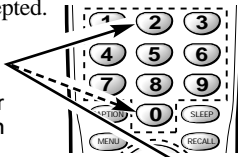

VCR	CODE
SANYO	200,201,202,203
SCOTT	

## VCR Codes Chart

BRAND NAME	CODE NO.	BRAND NAME	CODE NO.	BRAND NAME	CODE NO.
ADMIRAL	234,239,243,247,224,229,222,215	HUGHES	221	QUARTZ	200
ADVENTURA	228	JBL	237	QUASAR	245,232,236,223,216
AIKO	240,205	JENSEN	209	RADIO SHACK	228,245,223
AIWA	228,217	JVC	220,225,238,226,203,209,221	RCA	221,241,246,230,232,236,239,224
AKAI	209,215	KEC	240,205		226,229,222,201,207,208,210,216
AMERICA ACTION	205	KENWOOD	226,238,220,201,203,209	REALISTIC	232,239,223,224,228,229,200,201
AMERICA HIGH	232	KODAK	232		202,203,206,208,216,217,245
BELL & HOWELL	203	LLOYD'S	228	SAMSUNG	208,233,211,217,222
BROKSONIC	234,243,247,227,204	LOGIK	235,219	SAMTRON	208
CANDLE	233,240,222,223,204,205,208	LXI	232,221,228,201,202,203,206	SANKY	239,229,224
	211,216,217		211,217	SANSUI	243,226,228,209,219,220
CANON	232,216	MAGNASONIC	223,240,205,219	SANYO	200,201,202,203
CCE	240,205	MAGNAVOX	204,232,228,211,216,217,219,220	SCOTT	234,247,223,227,211
CINERAL	240,205	MARTA	206	SEARS	232,223,228,221,200,201
CITIZEN	233,240,222,205,211,216,217	MATSUSHITA	232,216		202,203,206,211,216,217
CRAIG	223,202,219	MEI	232	SEMP	211
CRAVER	204	MEMOREX	232,239,243,245,223,224,227,228,	SHARP	239,229,224
CURTIS MATHES	232,236,238,222,228,208,209		229,221,200,202,203,206,215	SHINTOM	219,227
	211,216,217	MINOLTA	221	SIGNATURE	217,239,229,228,224,200
DAEWOO	205,240,211	MITSUBISHI	231,239,244,224,226,229,210,223	SONY	214,218,232,237,226,228
DAYTRON	240,205	MOTOROLA	232,239,229,224	STS	221
DENON	221	MTC	228,217,219	SYLVANIA	228,232,244,204,216,217
DYNATECH	228	MULTITECH	228,217	SYMPHONIC	217,228,233,226,202
EMEREX	214	NEC	238,208,223,226,203,206,209	TATUNG	226,209
EMERSON	234,236,240,243,247,223,227,228		215,217	TEAC	228,209,214,217
	203,204,205,206,210,211,217	OLYMPUS	232	TECHNICS	232
FISHER	200,201,202,203,211	OPTIMUS	239,245,248,223,224,229,203,208	TEKNIKA	232,223,228,216,217
FUJII	232	ORION	243,227,234,205,206,210,211,240	TOMAS	228,217
FUNAI	228,233,217	PANASONIC	245,232,236,223,202,211,216,219	TOSHIBA	211,240,244,202,205,210
GARRARD	228	PENNY	230,232,221,223,208,211,216,219	VECTOR	211
GE	222,246,232,236,239,226	PENTAX	238,221	VIDEO CONCEPT	211
	229,224,208,212,216	PHILCO	204,232,243,228,216,217	WARDS	230,232,239,223,224,228,229
GOLDSTAR	223,238,226,206,208,215,217	PHILIPS	204,232,211,216,217,228		221,202,204,208,211,217
GO VIDEO	248,249,208,212,219	PIONEER	242,204,207,220	WHITE	
GRADIENTE	228	PROSCAN	222,241,246,230,236,226	WESTINGHOUSE	240,243,205
HARLEY DAVIDSON	228	PROTON	219	XR-1000	228,232
HEADQUARTER	200	PULSAR	233,240,205,208,216,217	YAMAHA	238,226
HITACHI	230,246,226,228,221,222,209,217	QUARTER	200	ZENITH	215,206,237,243,223,225,228,222

(Continued on pages 8 and 9.)



## Quick Tips

- Special key functions: The **INPUT** key functions as the **VCR's TV/VCR** key when the Remote Control is in the VCR mode.
- The **VCR**, **Cable**, **DVD**, and **SAT** modes will only accept each mode's specific code type.
- The **AUX** mode will accept all codes types, but only one at a time.

Need help?  
Visit our Web site at  
[www.sanyoctv.com](http://www.sanyoctv.com)  
or Call 1-800-877-5032

## Cable Converter Box Codes Chart

BRAND NAME	CODE NO.	BRAND NAME	CODE NO.
ABC .....	304,306,309,312 313,314,318,321 322,324	PHILIPS .....	325,329,301 313,314,322
AIM .....	321	PIONEER .....	333,312,317
ARCHER .....	334	PROSCAN .....	327
BELL & HOWELL ....	313	QUASAR .....	302,307,317
CONTEC .....	302,305,307,308 311,318,320,324	RADIO SHACK .....	334
CPI .....	319	RCA .....	328,302,307
DIAMOND .....	320	REGAL .....	330,307,320
EAGLE .....	313	REMBRANT .....	305,309
EMERSON.....	334	SAMSUNG .....	310,312
GEMINI .....	334	SCIENTIFIC ATLANTA .....	327,307,324
GENERAL INSTRUMENTS ....	303,309,311,320 321,322,323,300	SIGNAL .....	310
GOLDSTAR.....	312	SIGNATURE .....	300,309,321,322
GOODMIND .....	334	SPRUCER .....	302,307,316
HAMLIN .....	330,320	STARCOM .....	332,309,311,321 322,323
HITACHI .....	309	STARGATE .....	309,310,311,321 322,334
HYTEX .....	318	TELEVIEW .....	310
JERROLD .....	303,308,309,311 313,319,320,321 322,323,300	TOCOM .....	300,303,304,305 306,307
MAGNAVOX .....	325,329,301 313,314,322	TOSHIBA .....	331,309,311 316,322
MEMOREX .....	332,313,314	UNIKA .....	314
MOVIE TIME .....	306,310,314	UNITED ARTISTS ....	318
NORTHCOAST .....	316	UNITED CABLE .....	309
NSC .....	305,306,314	U.S. ELECTRONICS .....	309,322,324
OAK .....	305,318,320	VIEWSTAR .....	326,313,315
PANASONIC .....	302,307,317,324	WARDS .....	321,322
PARAGON .....	313,314	WARNER .....	312
		ZENITH .....	331,316,322,324

## DVD Player Codes Chart

BRAND NAME	CODE NO.	BRAND NAME	CODE NO.
APEX .....	523,525	PANASONIC.....	501,518
DENON.....	501,520	PHILIPS .....	508,502
EMERSON .....	521,524	PIONEER .....	511,505,518
FISHER .....	500	PROSCAN .....	504
GE .....	504	RCA .....	504
HARMAN/KARDON .....	513	SAMSUNG .....	512
JVC .....	510,515	SANYO.....	500,526
KENWOOD.....	507	SHARP.....	517
MAGNAVOX.....	508,502	SHERWOOD.....	519
MARANTZ .....	508	SONY .....	506
MITSUBISHI .....	503	TECHNICS .....	501
ONKYO.....	502,516	THETA DIGITAL .....	511
OPTIMUS.....	511	TOSHIBA .....	502,526
ORION .....	526	YAMAHA .....	501,509
ORITRON.....	522	ZENITH .....	514,502

## Satellite Receiver Codes Chart

BRAND NAME	CODE NO.	BRAND NAME	CODE NO.
ALPHASTAR.....	431	MEMOREX .....	430
CHAPARRAL.....	424, 408, 414	OPTIMUS.....	430
ECHOSTAR .....	432, 410, 413*, 416 417*	PANASONIC .....	428, 400
EXPRESSVU.....	432	PHILIPS .....	429, 430
FUJITSU.....	404	PRIMESTAR.....	411, 425, 427
GE .....	419	PROSCAN .....	419, 426
GEN.		RCA.....	419, 433, 423, 426
INSTRUMENTS.....	425, 427, 435 403*, 405, 415	SONY .....	420
HITACHI.....	407, 421	STAR CHOICE .....	435
HTS .....	432	STS .....	402
HUGHES.....	407	TOSHIBA.....	405, 422
JANEIL .....	404	UNIDEN.....	429, 430, 401, 406, 409, 412
JERROLD .....	425, 427	VIDEO PALL.....	404
JVC .....	432	VIEWSTAR.....	418
MAGNAVOX .....	429, 430	ZENITH.....	434, 404

**\*Use Power key on Receiver.**

## REPLACING BATTERIES









The programming code numbers will remain in memory for 5 minutes as you replace the batteries.

Record your VCR, Cable Box, DVD Player, Satellite Receiver, and AUX codes for future reference.

VCR Code:	<input type="text"/>	<input type="text"/>	<input type="text"/>
Cable Box Code:	<input type="text"/>	<input type="text"/>	<input type="text"/>
DVD Player Code:	<input type="text"/>	<input type="text"/>	<input type="text"/>
Satellite Code:	<input type="text"/>	<input type="text"/>	<input type="text"/>
AUX _____	<input type="text"/>	<input type="text"/>	<input type="text"/>
	LIST DEVICE HERE		



## Universal/Multimedia Remote Control Keys Functions Chart

KEYS	TV MODE	VCR MODE	DVD MODE	SATELLITE MODE	CABLE BOX MODE
NUMBER KEYS (0-9)	Use to Select Channels	Use to Select Channels	No Function	Use to Select Channels	Use to Select Channels
INPUT	Selects TV/Video Mode	Selects TV/VCR mode	Selects TV/Video Mode	Selects TV/Video Mode	Selects TV/Video Mode
ENTER	No Function	No Function	No Function	Makes Selection	No Function
RECALL	Selects Previous Channel	Selects Previous Channel	Selects Repeat Function	Selects Previous Channel	No Function
MENU	Displays Menu or OSD	No Function	No Function	Displays Guide Screen	No Function
CHANNEL  (UP)	Selects Next Channel Up	Selects Next Channel Up	Next or Skip Forward	Moves Cursor Up	Selects Next Channel Up
CHANNEL  (DN)	Selects Next Channel Dn	Selects Next Channel Dn	Previous or Skip Reverse	Moves Cursor Down	Selects Next Channel Dn
VOLUME  / 	Adjusts TV Sound	Adjusts TV Sound	Adjusts TV Sound	Moves Cursor Left/Right	Adjusts TV Sound
PLAY 	Selects VCR Play Mode	Selects VCR Play Mode	Selects DVD Play Mode	Selects VCR Play Mode	Selects VCR Play Mode
STOP 	Selects VCR Stop	Selects VCR Stop	Selects DVD Stop	Selects VCR Stop	Selects VCR Stop
FAST FORWARD 	Operates VCR	Operates VCR	Operates DVD	Operates VCR	Operates VCR
REWIND 	Operates VCR	Operates VCR	Operates DVD	Operates VCR	Operates VCR
RECORD (REC)	Selects VCR Record Mode	Selects VCR Record Mode	No Function	Selects VCR Record Mode	Selects VCR Record Mode
PAUSE	Selects VCR Pause Mode	Selects VCR Pause Mode	Selects DVD Pause Mode	Selects VCR Pause Mode	Selects VCR Pause Mode
TRACKING +/-	Adjusts VCR Head Tracking	Adjusts VCR Head Tracking	Still Frame Step Fwd/Rev	Adjusts VCR Head Tracking	Adjusts VCR Head Tracking
RESET	Operates TV ONLY	No Function	No Function	No Function	No Function
CAPTION	Operates TV ONLY	No Function	No Function	No Function	No Function
SLEEP	Operates TV ONLY	No Function	No Function	No Function	No Function
V-GUIDE	Operates TV ONLY	No Function	No Function	No Function	No Function
MUTE	Operates TV ONLY	No Function	No Function	No Function	No Function
DISPLAY	Operates TV ONLY	No Function	No Function	No Function	No Function
MODE KEYS	Press these keys (VCR, TV, CABLE, DVD, SAT, and AUX) when programming the universal /multimedia remote control and to choose an operating mode.				

The keys on this remote control operate functions similar to those of your original remote controls. Refer to your original owner's manuals for specific key and features operation.

### Operating Tips

- The VCR and DVD modes are preprogrammed with Sanyo codes.
- The associated mode key lights when you press any operating key (channel, volume, etc.) to indicate which equipment is being controlled.
- Some manufacturers use different types of remote controls. If your brand has several codes listed, program the unit with different codes until you find the correct one. Larger numbers may represent newer models.
- There may be VCRs, DVDs, Cable Boxes, and Satellite Receivers that this remote control cannot operate. Some models may operate only partially.
- This remote control uses an invisible (infrared) light beam to operate the equipment. Objects between the equipment and the remote control can block this light beam. Therefore, the remote control must be pointed directly at the equipment you want to operate.
- This remote control *cannot* add features to your equipment. They must have been originally provided by your equipment's manufacturer.
- If the remote control fails to operate any of your equipment replace the batteries. Be sure batteries are installed correctly.



## Quick Tips

- Always follow on-screen instructions.
- The menu will display on the screen for approximately 20 seconds. Press **MENU** again to redisplay.
- All TV adjustments are controlled through the menu.
- Use the **CHANNEL** and **VOLUME** keys to navigate through the menus and to make selections from the menus.
- Under weak stereo signal conditions, you may receive better quality sound in the "Mono" position.
- To expand your viewing experience select **Sports**, **Movie**, or **News** to match the program you are watching.
- Use the color enhancer feature to highlight the picture flesh tones and color highlights. Selecting warm will deepen the picture red tints and cool will highlight the picture blue tints.

### Need help?

Visit our Web site at

[www.sanyoctv.com](http://www.sanyoctv.com)

or Call 1-800-877-5032

# TV ADJUSTMENT AND SETUP

The on-screen menu provides the viewer with easy access to adjustments and settings. Just use the keys on the remote control and follow the instructions.

## HOW TO MAKE ADJUSTMENTS

1. Press **MENU** key.
2. Use the keys to highlight the desired feature.
3. Use the keys to choose desired option (▶ indicates selected item).

Items with submenus requires additional steps.

## SETTING AUDIO MODE

Select desired sound setting, Stereo, Mono, or SAP (secondary audio program).

*Note:* Stereo and SAP must be part of the broadcast signal.

1. Choose Stereo, Mono, or SAP from the Audio options.
2. Press the **MENU** key to exit.

*Note:* The TV will automatically reset to stereo if unplugged or a power interruption occurs.

## ADJUSTING PICTURE/SOUND

### For automatic picture/sound adjustment:

Choose Sports, Movie, or News from the Picture/Sound options.

### Adjust the picture/sound manually:

1. Choose Manual from the Picture/Sound options.
2. Press the **MENU** key to open the picture/sound settings submenu.
3. Use the keys to highlight the picture or sound setting you want to change.
4. Use the keys to adjust settings.
5. Press the **MENU** key to exit.

▲▼ keys	- + keys	
Audio	▶Stereo	Mono SAP
Picture/Sound	▶Sports	Movie
	Auto	Manual
Antenna	▶Cable	VHF/UHF
CH. Search	▶NO	Start
CH. Scan Memory	C 34	Added
		Espanol
		Francais
Menu Language	▶English	

Press MENU key for adjustment

▲▼ keys	- + keys
Audio	▶Stereo Mono SAP

▲▼ keys	- + keys
Audio	
Picture/Sound	Sports Movie
Antenna	News ▶Manual

▲▼ keys	- + keys
Color	
Tint	
Contrast	
Brightness	
Sharpness	
Color Enhancer	Normal ▶Warm
	Cool
Tone	L----■00000H

Press MENU key to exit

## RESETTING THE ANTENNA/CABLE MODE AND CHANNEL SEARCH



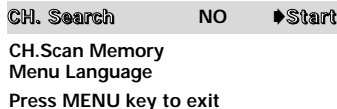

Resetting the Antenna/Cable Mode or CH. (Channel) Search is required *only* if additional channels become available, such as moving to another city or having a cable service installed.

1. Choose Start from the Ch. Search menu options.



CH. Search NO Start  
CH.Scan Memory  
Menu Language  
Press MENU key to exit

## ADDING OR DELETING CHANNELS

1. Press **MENU** key.
2. Use the  /  keys to highlight *CH. Scan Memory*.
3. Press the  key to highlight the channel number entry area.
4. Enter the channel number you want to add or delete (example): C34.  
For cable channels above 99, press and hold the **1** key until C1-- appears.  
Then enter the other two numbers.
5. Press the  key to change the present setting. Example: Added will change to Deleted.
6. Press the **MENU** key to exit.

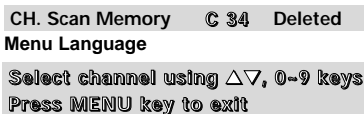

CH. Scan Memory C 34 Deleted  
Menu Language  
Select channel using  $\Delta \nabla$ , 0-9 keys  
Press MENU key to exit

## SELECTING THE DISPLAY LANGUAGE

1. Choose English, Francais, or Espanol from the Menu Language options.
2. Press the **MENU** key to exit.



Menu Language English Espanol  
Francais  
Press MENU key to exit

## USING THE AUDIO OUTPUT JACKS

### CONNECTING A STEREO AMPLIFIER TO AUDIO OUT JACKS

1. Connect the TV Audio Output (R/L) **1** to the Stereo Amplifier In (R/L) **2**.
2. Press **POWER** to turn on the TV.  
Turn on external equipment also.

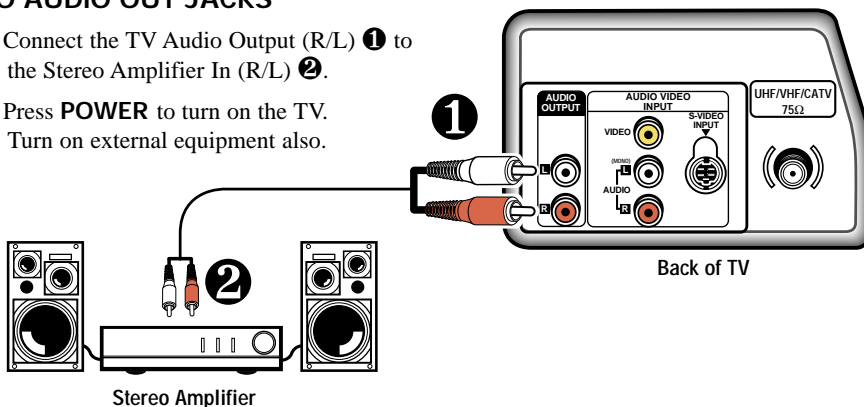

## Quick Tips

- When setting the Antenna mode, choose Cable if your TV is connected to a cable system, otherwise choose VHF/UHF.
- Channels deleted from scan memory can be selected with the number keys.
- The channel number area must be highlighted before pressing the  key to add or delete.
- Restoring deleted channels, use the on-screen menu to manually add channels or start CH. (Channel) Search from the menu.
- Press the **RESET** key twice to automatically start Channel Search and clear all customized settings.
- Position your TV at least 2 feet from stereo speakers. The magnets in the speakers may affect the picture quality.
- Do not connect external speakers directly to the TV.

### Need help?

Visit our Web site at  
[www.sanyoctv.com](http://www.sanyoctv.com)  
or Call 1-800-877-5032



## Quick Tips

- Make sure all cable connectors are fully seated on jacks.
- Always match cables according to the colors; RED for right audio, WHITE for left audio and YELLOW for video.
- A solid Blue screen with the word Video displayed means that the Video mode is selected, but no signal is being detected at the Video jack.
- You may be able to use the remote control to operate your VCR, Cable Box, Satellite Receiver, and TV. (See pages 7~9.)

### Need help?

Visit our Web site at

[www.sanyoctv.com](http://www.sanyoctv.com)

or Call 1-800-877-5032

# USING THE AUDIO/VIDEO INPUT JACKS

## CONNECTING A VCR OR OTHER EXTERNAL EQUIPMENT

Switch off TV and external equipment before connecting cables. (Cables are not supplied.)

1. Connect VCR, DVD, DSS, or other equipment's Audio Out (R/L) to the TV Audio Input (R/L) ①.

For Mono VCR (Single Audio Jack) connect VCR Audio Out to TV Audio (L) Input.

2. Connect VCR, DVD, DSS, or other equipment's Video Out to the TV Video Input ②.

### Optional

Connect VCR, DVD, DSS, or other equipment's S-Video Out to the TV S-Video In Jacks ②.

Using the S-Video In jacks overrides the Video In jacks ②.

3. Press **POWER** ③ to turn on the TV. Turn on external equipment also.
4. Press the **INPUT** key ④ to select program source: TV signal or signal from the equipment you have connected to the A/V jacks.

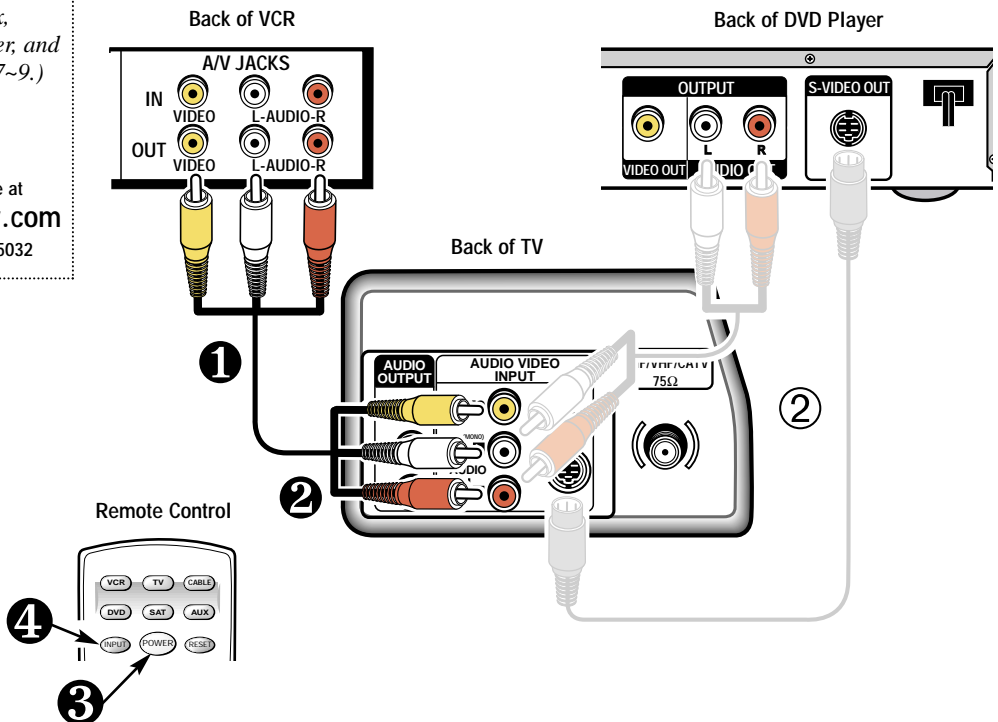

# V-GUIDE INFORMATION

NOTE: THIS FEATURE IS DESIGNED TO COMPLY WITH THE UNITED STATES OF AMERICA'S FCC V-CHIP REGULATIONS. THEREFORE, IT MAY NOT FUNCTION WITH BROADCASTS THAT ORIGINATE IN OTHER COUNTRIES.

This Sanyo television is equipped with an electronic V-Chip to interpret MPAA and TV Parental Guidelines rating codes. When these codes are detected, the TV will automatically display or block the program, depending upon choices you make when setting up the V-Guide system.



## ABOUT MPAA AND TV PARENTAL GUIDELINES

MPAA and TV Parental Guidelines are rating systems that provide advance cautionary information to parents about the content of movie and television programming.

MPAA is a voluntary rating system used by the movie industry. TV Parental Guidelines are modeled after the MPAA ratings and were designed to be simple to use, easy to understand, and easy to find.

TV Parental Guidelines contain both age-based and content-based information. This gives parents discretionary ways of choosing appropriate material for their children to view.

Content ratings are represented by the initials D (Suggestive Dialog), L (Adult Language), S (Sexual Situations), V (Violence), and FV (Fantasy Violence). When programming contains any or all of these conditions, these letters become part of the icon that is displayed on the TV screen.

A rating icon will generally appear in the upper left hand corner of the TV screen for about fifteen seconds at the beginning of a program and should be repeated at the beginning of the second hour of a long program. It may also appear when returning from commercials. There may be other instances when these icons will be displayed as well. Parents are encouraged to become familiar with these icons and their meanings.

## WHERE CAN I FIND ADVANCE NOTICE OF PROGRAM RATING





Publishers of programming guides have been asked to include these ratings along with other information they publish. You can expect to find this information in newspapers, magazines, and on-screen listings and guides.

## TYPES OF PROGRAMS TO RECEIVE RATING

The TV Parental Guidelines will apply to various types of TV programming, including: specials, mini-series, and movies. Sports and news shows will not carry the guidelines.



### Quick Tips

- Use the **CHANNEL**  /  keys and the **VOLUME**  /  keys to navigate through the menus and to make selections from the menus.
- V-Guide feature is accessible only from the remote control.
- The TV guidelines rating icon will generally appear in the upper left hand corner of your TV screen.
- The V-Guide display remains on screen for approximately 20 seconds. If it disappears, press the **V-GUIDE** key.

### Need help?

Visit our Web site at

[www.sanyoctv.com](http://www.sanyoctv.com)

or Call 1-800-877-5032



C 34

Rating: TVPG-V



## Quick Tips

- The TV will automatically block (B) ratings above or unblock (U) ratings below selection. For example, if you block rating R, NC17 and X will be blocked as well.
- Blocking TVY7 does not block higher ratings.
- You can block a content rating such as TVPG-V and still be able to watch TVPG programs with ratings of S-L-D provided TVPG is unblocked (U).
- To view Blocked (B) programs, set V-GUIDE to OFF, or press the **RESET** key twice to clear all Blocked (B) ratings and customized settings.
- When in the V-Guide menu system, the / keys allows you to navigate between the ratings and the options menu.

### Need help?

Visit our Web site at  
[www.sanyoctv.com](http://www.sanyoctv.com)  
 or Call 1-800-877-5032

# V-GUIDE OPERATION

Use this feature to supervise television viewing for young children. This television can be set to automatically block programs with content you deem as inappropriate for your children to view, including: suggestive dialog, adult language, sexual situations, violence, and fantasy violence.

The ability of the television to block the reception of specific programming content depends upon several conditions: 1) The program must be rated, 2) Networks must broadcast the rating code data, 3) Cable companies must transmit the rating code signal, and 4) The TV must be properly setup to decode the signal.

The TV guidelines rating icon will generally appear at the upper left hand corner of your TV screen.

## SETTING MPAA MOVIE RATING

1. Press the **V-GUIDE** key on the remote control to display menu.
2. Press the key to switch V-Guide ON.
3. Press the key again. Then use the / keys to highlight rating.
4. Press the **MENU** key to Block (B) or Unblock (U) selected rating. (➡ Arrow indicates selection.)
5. Press the key to return to the V-Guide Options menu.

## SETTING AGE-BASED GUIDELINES

6. Use the / keys to highlight TV Parental Guidelines.
7. Press the key. Then use the / keys to highlight rating.
8. Press the **MENU** key to Block (B) or Unblock (U) selected rating. (➡ Arrow indicates selection.)

## SETTING CONTENT-BASED GUIDELINES

9. Follow steps 6 and 7. Use the / keys to highlight Content.

V-GUIDE	X	B
	NC17	B
MPAA Movie Ratings	R	B
TV Parental Guidelines	PG13	U
	PG	U
	G	U







Press MENU key to BLOCK  
 Use ▲▼, - + keys to select  
 Press V-GUIDE key to exit

V-GUIDE	TVMA	B
	TV14	B
MPAA Movie Ratings	TVPG	B
TV Parental Guidelines	TV-G	B
	TVY7	U
	TV-Y	U
	Content	

Press MENU key to BLOCK  
 Use ▲▼, - + keys to select  
 Press V-GUIDE key to exit

V-GUIDE	TVMA	B
	TV14	B
MPAA Movie Ratings	TVPG	B
TV Parental Guidelines	TV-G	B
	TVY7	U
	TV-Y	U
	➡ Content	

Press MENU key to set  
 Use ▲▼, - + keys to select  
 Press V-GUIDE key to exit

10. Press the **MENU** key to display the Content Option menu.
11. Use the  /  keys to highlight a category (D-Suggestive Dialog, L-Adult Language, S-Sexual Situations, V-Violence, FV-Fantasy Violence).
12. Press the  key. Then use the  /  keys to highlight a rating.
13. Press the **MENU** key to Block (B) or Unblock (U) selected rating.  
(➡ Arrow indicates selection.)
14. Press the **V-GUIDE** key to exit; or press the  key to return to the Content Options menu.
15. Repeat steps 11 through 13 to Block (B) or Unblock (U) additional content ratings, if desired.

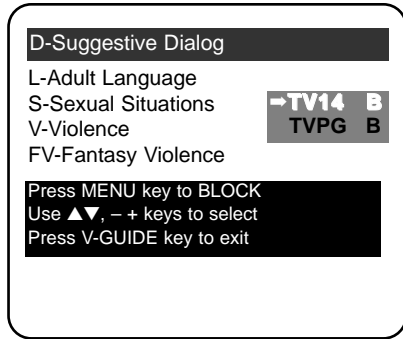

*Note:* Networks and local stations may or may not include the content ratings portion of the TV Parental Guidelines.

## TURNING OFF THE V-GUIDE

1. Press the **V-GUIDE** key.
2. Use the  /  keys to select OFF.

## RESETTING THE TV

Press the **RESET** key to automatically reset the television to factory settings. These features will automatically reset:

- Picture/Sound Adjustments: Color, Tint, Contrast, Brightness, Sharpness, Color Enhancer, and Tone
- Channel Memory
- Audio to Stereo
- Caption to OFF
- V-Guide to OFF
- Language to English
- Sleep Timer (if previously set)

If desired, personal settings can be made again using the menu options.

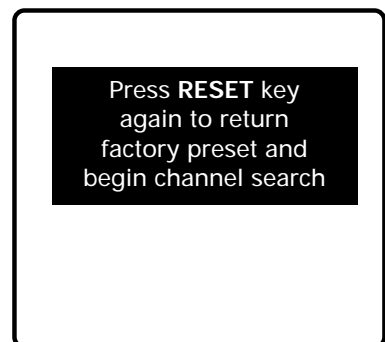



## QuickTips

- If Caption Text mode is selected and no captioned text is broadcasted, a black box may appear and remain on the TV screen.



To remove this black box, set captioning to any mode other than Text1 or Text2 or press the **RESET** key to cancel captioning and customized settings.

- Channel number continuous display mode is not available when captioning is on.

### Need help?

Visit our Web site at  
[www.sanyoctv.com](http://www.sanyoctv.com)  
or Call 1-800-877-5032

# CLOSED-CAPTIONING

Captioning is textual information transmitted along with the picture and sound so it can be displayed on the TV screen. Because different types of captions can be transmitted with the TV signal, separate captioning modes are provided. The captioning modes recognized by this model are: Caption1, Caption2, Text1, and Text2. Local broadcasters decide which caption signals to transmit. They may not choose to provide captions or may provide captions in one or all of the available modes.

**Caption1:** This is the main mode used for program captioning (words match the program you are watching). Almost all broadcasters will use Caption1 to transmit program captions. These captions are generally one or two lines.

**Caption2:** This is an alternative mode for program captioning. Caption2 may be used by the broadcaster to provide captions in another language, such as Spanish or French.

**Text1:** This mode is used to display large amounts of text. This text will appear within a black box that may be nearly as large as the TV screen. Text displayed in this manner does not generally relate to the program. These captions may be used by broadcasters to provide weather reports, community bulletins, stock quotes, etc.

**Text2:** This is an alternative mode used to display large amounts of text. The same types of information displayed in Text1 can be displayed in Text2.

**Quikcap:** Quikcap allows captions to toggle on and off with the Mute function. For example, the phone rings; you press the **MUTE** key on the remote control to block the TV sound; the captions display automatically. When you finish your conversation and press the **MUTE** key again to restore the sound, the captions will disappear.

Quikcap displays program captions in the Caption1 mode.

## SETTING CAPTIONS

1. Press the **CAPTION** key on the remote control.
2. Use the **0** key to select OFF, Caption1, Caption2, Text1, Text2, or Quikcap.



Caption1/ Caption2

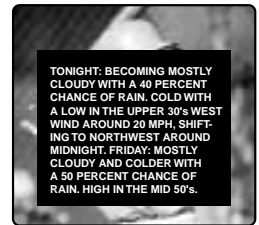

Text1/Text2

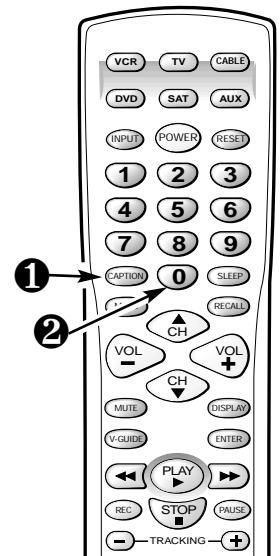



## SETTING THE SLEEP TIMER

The Sleep Timer will switch off the TV automatically.

1. Press the **SLEEP** key.
2. Use the **0** key to select the desired time (from 30 minutes up to 3 hours).

*Note:* The Sleep Timer cancels when the TV is turned off or if a power failure occurs.

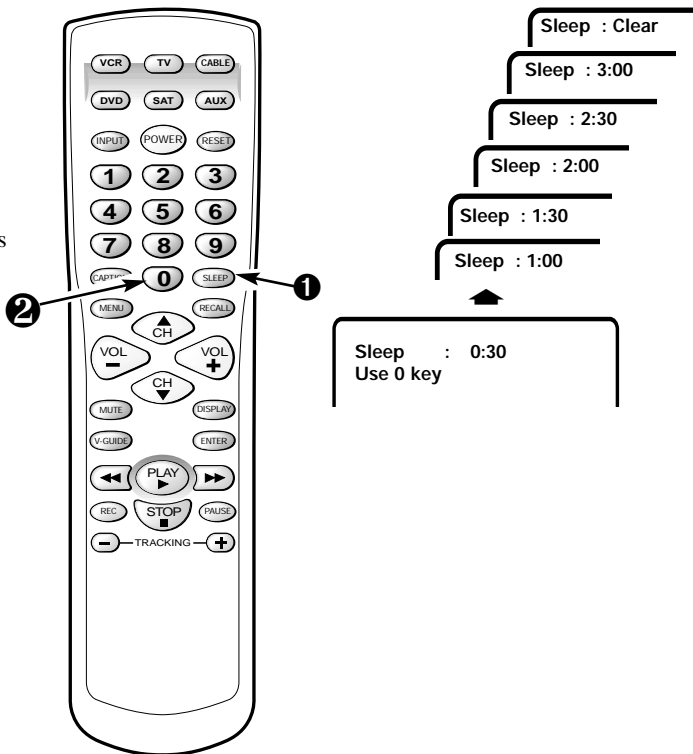

## CARE AND CLEANING

The surface of the cabinet can be damaged if not properly maintained. Many common household aerosol sprays, cleaning agents, solvents and polishes will cause permanent damage to the fine surface.

1. **Unplug the power cord before cleaning the television.**
2. Clean the cabinet and screen with a soft dry cloth.

*Note:* Never spray liquids on the screen because they can run down and drip onto the chassis. This may cause component failure not covered under Warranty.

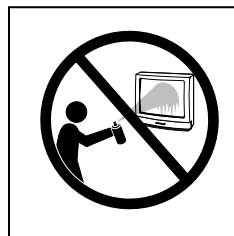

# TROUBLESHOOTING

Before calling for assistance, please look for the condition that most closely resembles your problem in the following charts, then follow the instructions for that condition. Visit our Web site at [www.sanyoctv.com](http://www.sanyoctv.com) or call toll free 1-800-877-5032.

## TV Turns off by itself

- └ Check antenna connection. — Was the connector loose or disconnected?
  - └ Yes. Problem could be auto shutdown due to loss of signal. (See page 4.)
  - └ No. — Press the POWER key.
    - └ Did the TV come on?
      - └ Yes. Sleep Timer may have been set.
      - └ No. — Unplug the TV for a few seconds. Reconnect and press POWER.

## No Picture or Poor Picture

- └ Change Channels. — Is picture ok?
  - └ Yes. Problem is with signal (station, cable, or satellite reception).
  - └ No. — Turn off household/shop appliances such as, vacuum, blender, drill, etc.
    - └ Did picture improve?
      - └ Yes. Problem was interference from an appliance.
      - └ No. — Adjust antenna direction/alignment. / Press the RESET key twice (personalized settings will be reset to factory defaults).

## Poor color or no color

- └ Change Channels. — Is color better?
  - └ Yes. Problem is with program or signal (station, cable, or satellite reception).
  - └ No. — Adjust antenna direction/alignment.
    - └ Did color improve?
      - └ Yes. Antenna was not adjusted properly for the channel you're watching.
      - └ No. — Press the RESET key twice (personalized settings will be reset to factory defaults).

## No sound, Poor Stereo sound

- └ Press and hold the Volume key.  — Do you hear any sound now?
  - └ Yes. Mute function was activated or volume was turned down.
  - └ No. — Change Channels.
    - └ Do you hear any sound now?
      - └ Yes. Problem is with program or signal (station, cable, or satellite reception).
      - └ No. — Press the RESET key twice (personalized settings will be reset to factory defaults).

## **No Captioning**

- └ Is the program you are watching closed-captioned?
  - └ Yes. Set captioning on. Press the Caption key then press the 0 key to highlight Caption1.
  - └ No. — Tune to a channel that is broadcasting a closed-captioned program.

## **A Black box appears on the screen**

- └ Change Channels. — Did the black box disappear or disappear briefly then reappear?
  - └ Yes. TV station is broadcasting a Caption text signal without any textual data.
    - └ Press the RESET key twice (customized settings will be reset to factory defaults). To retain customized settings, just turn captioning off (see page 16).

## **My TV screen is solid blue**

- └ Press the INPUT key. — Did the Blue Screen disappear?
  - └ Yes. The TV was in the Video mode. (A Blue Screen will appear when the Video mode is selected and there is no video signal being detected.) Your AV equipment may be turned off or unplugged.

## **I don't recognize words in the on-screen menu**

- └ Press the RESET key twice (personalized settings will be reset to factory defaults). — Do you recognize the menu words now?
  - └ Yes. A language other than English was selected.

## **Cannot select or scan some channels**

- └ Press the RESET key twice (personalized settings will be reset to factory defaults). — Did the problem go away?
  - └ Yes. It may have been the channel scan memory or V-Guide settings.

## TROUBLESHOOTING (Continued)

### ***My remote control will not operate my Television***

- └ Press the TV key on the Remote Control. Then try it again. Be sure to point the remote control at the TV.
  - Does the remote control work now?
    - └ Yes. Another mode was selected. Press the appropriate key to operate the different types of equipment. (Remote must be programmed. See pages 7-9.)
    - └ No. — Replace the batteries or confirm that they are properly installed.

### ***My remote control will not operate my VCR, Cable Box, DVD, or Satellite Receiver***

- └ Press the appropriate key: VCR, CABLE, DVD, or SAT, key on the Remote Control. Then try it again. (Make sure the equipment is turned on.)
  - Does the remote control operate the equipment now?
    - └ Yes. Another mode was selected. Press the appropriate button to operate the different types of equipment. (Remote must be programmed. See pages 7-9.)
    - └ No. — Reprogram the remote control.

### ***The cabinet makes a popping sound***

- └ This is a normal condition during the warm-up and cool down of the plastic cabinet parts.



This symbol on the nameplate means the product is Listed by Underwriters' Laboratories Inc. It is designed and manufactured to meet rigid U.L. safety standards against risk of fire, casualty and electrical hazards.

# MEXICO GUARANTEE

**COMERCIALIZADORA MÉXICO  
AMERICANA, S. DE R.L. DE C.V.  
NEXTENGO Nº 78  
COL. SANTA CRUZ ACAYUCAN  
DEL. AZCAPOTZALCO, MÉXICO D.F. C.P.  
02770, RFC CMA 9109119L0  
TELEFONO: 55-5328-3500**

DESCRIPTION: Television BRAND: SANYO MODEL: DS31520
---

## GUARANTEE

THIS APPARATUS THAT YOU HAVE ACQUIRED, HAS A ONE YEAR GUARANTEE FOR MANUFACTURING DEFECTS AND A ONE YEAR SERVICE WARRANTY FROM THE DATE OF PURCHASE GRANTED BY:

COMERCIALIZADORA MEXICO--AMERICANA, S. DE R.L. DE C.V.

### **UNDER THE FOLLOWING CONDITIONS:**

1. TO MAKE THE GUARANTEE EFFECTIVE, SIMPLY SHOW THIS POLICY FILLED OUT BY THE STORE OR SUPPLIER UNIT OR THIS SALES INVOICE, WITH THE APPARATUS IN ANY OF THE SERVICE CENTERS INDICATED ON THIS GUARANTEE.
2. IF THE FAULT IS ATTRIBUTED TO A MANUFACTURING DEFECT, THE APPARATUS WILL BE FIXED WITH NO COST TO THE CONSUMER.
3. REPAIR TIME WILL NEVER BE MORE THAN 30 DAYS. IF THIS TIME HAS ELAPSED, AND THE PRODUCT ISN'T REPAIRED, COMERCIALIZADORA MEXICO--AMERICANA, S. DE R.L. DE C.V. WILL PROCEED TO EFFECTUATE THE EXCHANGE FOR AN EQUIVALENT APPARATUS OR THE RETURN OF THE BUYING--SALE COST RESPECTIVELY.

### **THE GUARANTEE WILL BE NULL AND VOID IN THE FOLLOWING CIRCUMSTANCES:**

- A) IF THE APPARATUS HAS BEEN USED IN A MANNER INCONSISTENT WITH THE MANUFACTURERS INSTRUCTIONS.
- B) IF THE APPARATUS HAS BEEN USED IN A MANNER INCONSISTENT WITH THE MANUFACTURERS WARNINGS OR PRECAUTIONS.
- C) IF THE APPARATUS HAS BEEN EXPOSED TO SUDDEN CHANGES IN VOLTAGE.
- D) IF THE APPARATUS HAS SUFFERED IRREPARABLE AND ESSENTIAL DETERIORATION DUE TO THE ACTIONS OF THE CONSUMER.
- E) IF THE APPARATUS HAS BEEN OPENED OR SOMEONE OTHER THAN OURSELVES HAS ATTEMPTED TO REPAIR IT.
- F) THIS POLICY IS NULL IF IT DOESN'T HAVE THE REQUIRED DATES BELOW AND THE STAMP OF THE STORE WHERE THE SALE TOOK PLACE.
- G) THE TRANSPORTATION COSTS OF THE PRODUCT DERIVED FROM THE EFFECTUATION OF THIS POLICY WILL BE BILLED TO THE BUSINESS.

APPARATUS: \_\_\_\_\_ SERIAL No. \_\_\_\_\_

CLIENT'S NAME: \_\_\_\_\_

DOMICILE: \_\_\_\_\_

CITY: \_\_\_\_\_ STATE: \_\_\_\_\_

DATE OF SALE: \_\_\_\_\_

TALLER DE SERVICIO Y VENTA DE  
PARTES: PONIENTE 126 Nº 288-B  
COL. NUEVA VALLEJO  
TELS: 55-5368-0105

<b>STAMP AND SIGNATURE OF STORE</b>
---

# United States and Canada Warranty

## ONE-YEAR LIMITED WARRANTY

THIS LIMITED WARRANTY IS VALID ONLY ON SANYO TELEVISIONS PURCHASED AND USED IN THE UNITED STATES OF AMERICA, CANADA, AND PUERTO RICO, EXCLUDING THE UNITED STATES' OTHER TERRITORIES AND PROTECTORATES. THIS LIMITED WARRANTY APPLIES ONLY TO THE ORIGINAL PURCHASER, AND DOES NOT APPLY TO PRODUCTS USED FOR INDUSTRIAL OR COMMERCIAL PURPOSES.

**FOR ONE YEAR** from the date of purchase, Sanyo Manufacturing Corporation will replace any defective TV without charge to the original purchaser.

**To insure proper warranty exchange, keep the original sales receipt for evidence of purchase. Return the defective TV to the retailer along with the receipt and the included accessories, such as the remote control. The defective TV will be exchanged for the same model, or a replacement model of equal or greater value, if necessary. Replacement model will be contingent on availability and at the sole discretion of Sanyo Manufacturing Corporation.**

THE FOREGOING WARRANTY IS EXCLUSIVE AND IN LIEU OF ALL OTHER WARRANTIES OF MERCHANTABILITY OR FITNESS FOR A PARTICULAR PURPOSE.

### OBLIGATIONS

For one year from the date of purchase, Sanyo Manufacturing Corporation warrants this product to be free from defects in material and workmanship under normal use and conditions. Should replacement be necessary under this warranty for any reason due to manufacturing defect or malfunction during the first year from date of original purchase, Sanyo Manufacturing Corporation will provide a new TV via exchange at the retailer at no charge.

**For customer assistance, whether during or out of the warranty period, call toll free 1-800-877-5032.**

**Weekdays 7:30 AM – 7:00 PM Central Time**

**Saturday 7:30 AM – 4:00 PM Central Time**

This warranty expresses specific contractual rights; retail purchasers may have additional statutory rights which vary from state to state.

(EFFECTIVE: April 1, 2000)

For your protection in the event of theft or loss of this product, please fill in the information requested below and **KEEP IN A SAFE PLACE FOR YOUR OWN PERSONAL RECORDS.**

Model No. \_\_\_\_\_ Date of Purchase \_\_\_\_\_

Serial No. \_\_\_\_\_ Purchase Price \_\_\_\_\_

(Located on back of unit)

Where Purchased \_\_\_\_\_



Sanyo Manufacturing Corp.  
3333 Sanyo Road, Forrest City, AR 72335

# FRANÇAIS Manuel d'instructions

## Bienvenue dans l'univers de Sanyo

Nous vous remercions d'avoir acheté un télécouleur Sanyo. Vous avez fait un choix excellent du point de vue du *fonctionnement* du *style*, de la *fiabilité* et du rapport *qualité/prix*. Ce télécouleur est fourni avec des instructions d'installation et de fonctionnement simples à l'écran. Pour répondre à la demande croissante de nos clients, **ce télécouleur est équipé d'une « puce V » qui permet la surveillance parentale. Lisez ce manuel avant de monter ou d'utiliser cet appareil. Besoin d'aide ? Visitez notre site web à [www.sanyoctx.com](http://www.sanyoctx.com) ou appelez notre numéro libre accès au 1-800-877-5032.**



En tant que partenaire d'ENERGY STAR<sup>MD</sup>, Sanyo Manufacturing Corporation a déterminé que ce produit répond, pour son rendement énergétique, aux normes d'ENERGY STAR<sup>MD</sup>.

## TABLE DES MATIÈRES

Mesures de sécurité	23	Utilisation des prises d'entrée audio/vidéo	35
Caractéristiques	24	Sous-titrage	36
Fiche technique	24	Renseignements sur le Guide V	37
Installation de base	24	Utilisation du Guide V	
Méthodes de branchement de base	25	(surveillance parentale)	38-39
Panneau arrière	26	Réglage de l'arrêt retardé	39
Télécommande universelle/multimédia	26-31	Entretien et nettoyage	39
Réglage et mise en place du télécouleur	32-33	<b>Dépannage</b>	<b>40-42</b>
Réinitialisation du télécouleur	34	Garantie (Canada et É.-U.)	43
Utilisation des prises de sortie audio	34		

### Mesures de sécurité

Afin d'éviter tout risque d'incendie ou de choc électrique, n'exposez pas l'appareil à la pluie ni à l'humidité.

Afin d'éviter tout risque de choc électrique, n'enlevez pas le panneau arrière. L'appareil est entièrement transistorisé et ne contient aucune pièce remplaçable ou réparable par l'utilisateur. En cas de problème, confiez l'appareil à un réparateur qualifié.

Le télécouleur est muni d'un cordon d'alimentation CA à fiche polarisée dont une lame est plus large que l'autre. **MISE EN GARDE : Pour éviter le risque de choc électrique, faites correspondre la lame large de la fiche à la fente large de la prise, puis enfichez à fond.** Ceci est une mesure de sécurité conçue pour ne brancher la fiche que d'une seule façon sur une prise électrique.

Lorsque vous utilisez le télécouleur avec des jeux vidéo, ne saturez pas la luminosité ni le contraste.

Avec le temps, ceci pourrait causer l'impression permanente de l'image du champ de jeu sur l'écran. Ne placez pas cet appareil sur un chariot, support ou table instable. Il risquerait de tomber, de s'endommager et d'entraîner de graves blessures.

N'utilisez qu'un chariot, support ou table recommandé par le fabricant ou vendu avec l'appareil. Lors de son installation, suivez les instructions du fabricant et utilisez les accessoires d'installation recommandés. Prenez garde lorsque vous déplacez le télécouleur s'il se trouve sur un chariot. Des arrêts brutaux, une force excessive et des surfaces inégales peuvent renverser le chariot et l'appareil.



**Lisez attentivement le présent manuel et conservez-le.**

# CARACTÉRISTIQUES

- ◆ Menu trilingue à l'écran
- ◆ Recherche automatique des canaux
- ◆ Arrêt automatique
- ◆ Sous-titrage/ Sous-titres rapides
- ◆ Réglages numériques de l'image avec affichage à l'écran
- ◆ Filtre-peigne numérique, 3 lignes
- ◆ Décodeur de son stéréo multi-canaux (MTS/dbx<sup>MD</sup>)/ signal audio secondaire (SAP)
- ◆ Préréglages de l'usine pour image/son
- ◆ Enrichis couleur
- ◆ Tonalité
- ◆ Entrés audio/vidéo (G/D)
- ◆ Entrée S-vidéo
- ◆ Sorties audio
- ◆ Guide V (Surveillance parentale)
- ◆ Arrêt retardé (3 heures)
- ◆ Réinitialisation

## Syntonisation précise automatique

Canaux VHF et de télé par câble

## Syntonisateur de 181 canaux

Canaux VHF 2 à 13  
Canaux UHF 14 à 69  
Télé par câble 1, 14 à 125

## Télécommande

Universelle/multimédia  
Magnétoscope/télé/câble/  
vidéodisque/satellite/  
auxiliaire. Grosses touches  
visibles dans l'obscurité

Sélection des canaux numérotés  
Balayage des canaux  
Volume Silencieux  
Marche Entrer  
Rappel Affichage  
Arrêt retardé Sous-titres  
Réinitialisation  
Touches magnétoscope  
Input  
Menu

dbx<sup>MD</sup> est une marque déposée de Carillon Electronics Corporation

# FICHE TECHNIQUE

## DIMENSION DU TUBE IMAGE

(en diagonale) . . . . . Écran 31 pouces

RÉSOLUTION D'IMAGE . . . . . 330 lignes

Vidéo : . . . . . 600 lignes

ENTRÉE ANTENNE . . . . . 75 ohms,UHF/VHF/  
télé par câble

ALIMENTATION . . . . . 120 V CA, 60 Hz

CONSOMMATION . . . . . 89 watts

DIMENSION HORIZONTALE (LARGEUR) . . 29,7 po (754 mm)

DIMENSION VERTICALE (HAUTEUR) . . . 28,8 po (732 mm)

PROFONDEUR . . . . . 21,2 po (538 mm)

POIDS APPROX. (KG/LB) . . . . . 106.4 lbs. (48.3 Kg.)

SON . . . . . 2 haut-parleurs de 10 cm

AMPLIFICATEUR . . . . . Intégré, avec 1W/canaux

PRISES D'ENTRÉE AUDIO/ VIDÉO . . . . . Entrée vidéo, entrée  
audio (D/G,) et  
entrée vidéo S

PRISES DE SORTIE AUDIO . . . . . Sortie audio fixe  
(D/G) (Connecteurs RCA)



## Conseils

- *N'installez pas le télé-couleur dans un local confiné. Une circulation d'air normale est nécessaire pour les pièces électroniques.*
- *Les touches du panneau avant remplissent les mêmes fonctions que celles de la télécommande.*
- *Le télécouleur choisit automatiquement le mode correct d'antenne selon le type de signal reçu.*

Besoin d'aide ?  
Visitez notre site web à  
**www.sanyoctv.com**  
ou appelez le  
1-800-877-5032

# INSTALLATION DE BASE

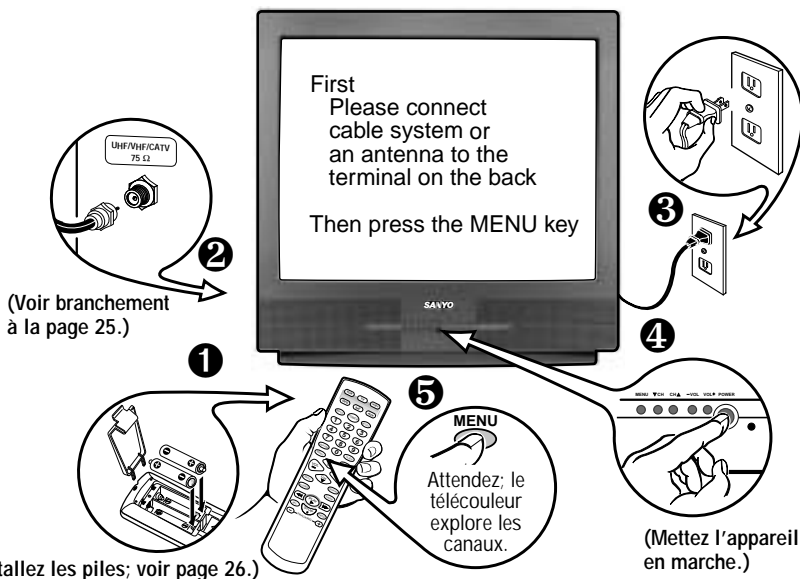



# MÉTHODES DE BRANCHEMENT DE BASE

Utilisez une seule des méthodes suivantes pour connecter une source de signal à votre télécouleur. Choisissez **1a**—si vous avez la télé par câble et un magnétoscope, **1b**—si vous avez une boîte de raccordement et un magnétoscope, **1c**—si vous avez une antenne d'extérieur ou d'intérieur et un magnétoscope ou **1d**—si vous avez un réflecteur parabolique de satellite et un magnétoscope. Reliez directement le câble ou l'antenne au télécouleur si vous n'avez pas d'autres accessoires.

## 1a Télé par câble avec magnétoscope et télécouleur

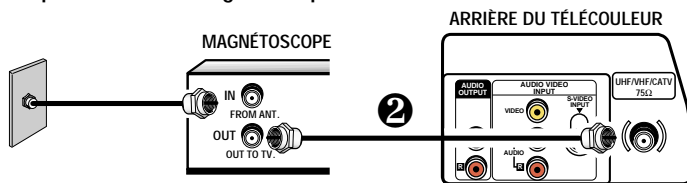

## 1b Câble avec boîte de raccordement, magnétoscope et télécouleur

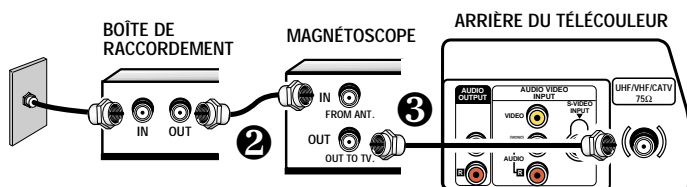

## 1c Antenne d'extérieur ou d'intérieur avec magnétoscope et télécouleur

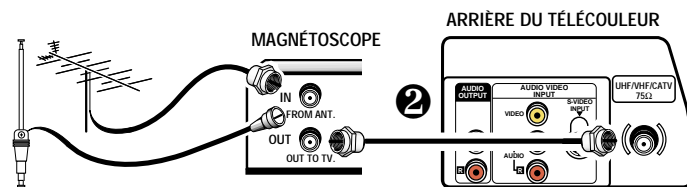

## 1d Réflecteur parabolique de satellite avec récepteur, magnétoscope et télécouleur

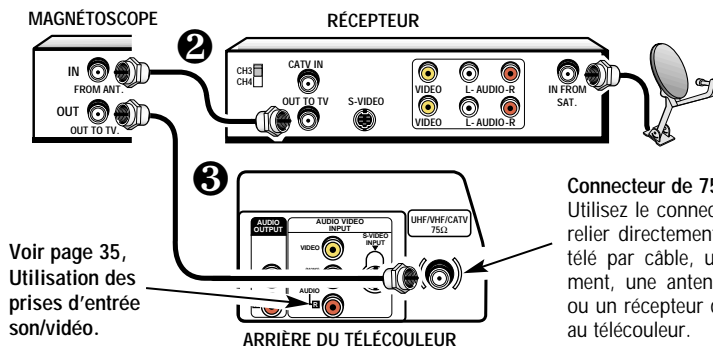

### Connecteur de 75 ohms

Utilisez le connecteur de 75 ohms pour relier directement un magnétoscope, la télé par câble, une boîte de raccordement, une antenne d'extérieur/intérieur ou un récepteur de satellite directement au télécouleur.

## Conseils

- Le télécouleur choisit automatiquement le mode d'antenne correct, selon le type de signal reçu.
- Le télécouleur s'arrête automatiquement s'il reste plus de 15 minutes sans recevoir de signal (absence de signal de télé par câble, ou station n'émettant pas).

**Exception**—Si vous choisissez le mode vidéo, le télécouleur ne s'arrête pas automatiquement s'il reste pendant 15 minutes sans recevoir de signal.

Besoin d'aide ?

Visitez notre site web à

[www.sanyoctv.com](http://www.sanyoctv.com)

ou appelez le

1-800-877-5032



## Conseils

- Veillez à ce que tous les connecteurs de télé par câble soient bien en place dans les prises. Voir pages 34 et 35 avant de brancher un appareil vidéo extérieur.
- Les câbles de branchement de votre appareil extérieur ne sont pas fournis.
- Un écran bleu uni, avec l'indication Video affichée, indique que vous avez choisi le mode vidéo, mais qu'aucun signal n'est détecté à la prise vidéo. Vérifiez le branchement et mettez l'appareil extérieur en marche.
- Assurez-vous que les piles sont bien installées.
- Pointez la télécommande vers l'appareil à commander. Les obstacles entre la télécommande et l'appareil peuvent gêner le fonctionnement de la télécommande.

Besoin d'aide ?

Visitez notre site web à [www.sanyoctv.com](http://www.sanyoctv.com) ou appelez le 1-800-877-5032

## PANNEAU ARRIÈRE

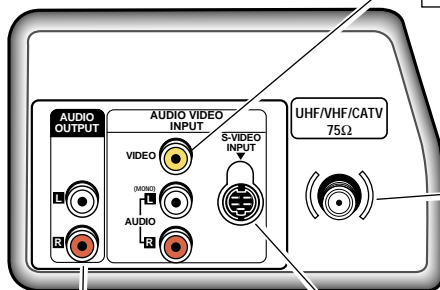

**Prises d'entrée Audio/Video**  
Branchez un appareil vidéo extérieur dans ces prises (voir page 35).

**Borne d'entrée télé par câble/antenne (75 ohms)**

**Prises de sortie audio**  
Branchez ici l'équipement audio extérieur (voir page 34). Les commandes du volume de télécouleur ne règlent pas le niveau de sortie audio. Réglez le volume à l'aide de l'équipement extérieur.

**Borne d'entrée vidéo S (Super Video)**  
Pour améliorer les détails vidéo, utilisez la prise vidéo S à la place de la prise vidéo, si votre équipement extérieur en est doté. (La connexion vidéo S remplacera celle de la prise vidéo.)

## TÉLÉCOMMANDE UNIVERSELLE/MULTIMÉDIA

Permet d'utiliser votre *télécouleur*, *magnétoscope*, *convertisseur de télé par câble* et *récepteur de satellite*. Il suffit de la programmer selon les instructions des pages 28 ~ 31. Appuyez ensuite sur la touche de fonction correspondante (**VCR**, **TV**, **CÂBLE**, **SAT**, ou **AUX**) pour utiliser la télécommande avec chaque appareil. Vous pouvez programmer le mode AUX pour utiliser un récepteur de satellite, un magnétoscope ou un convertisseur de télé par câble. Cette télécommande est aussi dotée de grosses touches pour **les canaux**, **le volume**, et **la marche-arrêt** qui sont visibles dans l'obscurité.

### INSTALLATION DES PILES (2 AA, non fournies)

1. Appuyez sur la patte et faites tourner le couvercle du logement de piles vers le haut pour l'enlever. Mettez les piles en place. Les signes **+** et **-** des piles doivent correspondre à ceux de l'intérieur de la télécommande.
2. Remettez le couvercle des piles en place.  
*La télécommande est prête!*

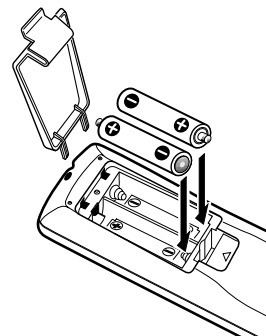

Remarques :

- N'utilisez pas en même temps des piles usagées et des piles neuves ni des piles de types différents.

## TOUCHES DE LA TÉLÉCOMMANDE UNIVERSELLE/MULTIMÉDIA

Orientez en direction  
du téléviseur

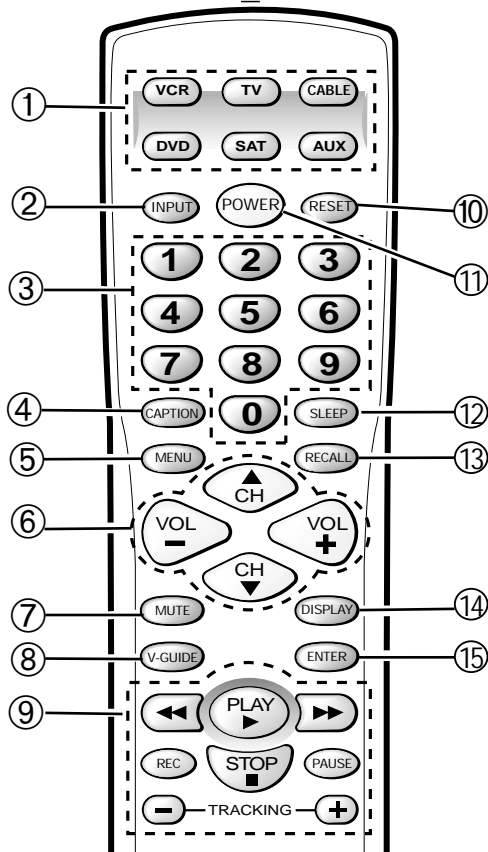

- ① **Touches de mode**—Ces touches servent à programmer la télécommande et à choisir le mode d'utilisation (téléviseur, magnétoscope, câble, vidéodisque, satellite, ou auxiliaire).
- ② **Touche de Entrée**—Dans les modes de télé, vidéodisque, de câble, et de satellite, cette touche sert à choisir la source de programme qui apparaît à l'écran (signal de télé ou signal de l'équipement relié aux prises A/V). En mode VCR, elle sert de touche TV/VCR d'un magnétoscope.
- ③ **Touches numériques**—Vous devez appuyer sur deux touches pour choisir un canal. Exemple : Appuyez sur **0** et **6** pour choisir le canal 6. Pour les canaux de télé par câble 100 à 125, appuyez sur la touche **1** et maintenez-la jusqu'à ce que C1- apparaisse. Appuyez ensuite sur les deux autres chiffres.

- ④ **Touche de sous-titres**—(Voir page 36.)
- ⑤ **Touche de menu**—S'utilise avec les touches / et / pour naviguer dans le système de menus à l'écran et régler les fonctions (voir pages 32 ~ 33).
- ⑥ **Touches de canal (CH / ) et de volume (VOL / )**—Appuyez sur ces touches pour explorer les canaux en mémoire ou pour régler le volume.
- ⑦ **Touche de silencieux**—Appuyez une fois sur cette touche pour baisser le volume. Appuyez de nouveau pour le rétablir.  
Remarque : Quand vous utilisez les touches de sortie audio, cette touche ne coupe pas le son en mode fixe, pas plus qu'en mode variable.
- ⑧ **Touche de Guide V**—(Voir pages 37 ~ 39).
- ⑨ **Touches de magnétoscope/vidéodisque**—Ces touches commandent les fonctions de vidéodisque numérique et/ou de magnétoscope pour : avance rapide (◀◀), Rembobinage (▶▶), Lecture (▶▶), Enregistrement (Rec), Arrêt (■), Alignement (-/+ ) et Pause.
- ⑩ **Touche de réinitialisation**—Appuyez deux fois sur cette touche pour rétablir les réglages du fabricant. Le téléviseur commence automatiquement la recherche des canaux et efface tous les réglages personnels (voir page 34).
- ⑪ **Touche de marche/arrêt**—Sert à mettre le téléviseur en marche ou à l'arrêter.
- ⑫ **Touche d'arrêt retardé**—S'utilise avec la touche « 0 » pour régler l'arrêt retardé (voir page 39).
- ⑬ **Touche de rappel**—Choisissez un canal à l'aide des touches numériques puis choisissez-en un autre. Appuyez sur **Recall** pour permuter entre les canaux.
- ⑭ **Touche d'affichage**—Appuyez une fois sur cette touche pour afficher le numéro du canal et l'heure. Appuyez deux fois pour afficher le numéro du canal en continu. Appuyez de nouveau pour éliminer l'affichage.
- ⑮ **Touche Enter**—Pour réception des satellites seulement.



## Conseils

- **Fonctions spéciales des touches : la touche INPUT sert de touche TV/VCR du magnéto-scope quand la télécommande est en mode VCR.**
- **Les modes magnéto-scope (VCR), télé par câble (Cable), vidéodisque numérique (DVD) et satellite (SAT) n'acceptent que le type de code qui se rapporte à chacun d'eux.**
- **Le mode auxiliaire (AUX) accepte tous les types de code, mais à raison d'un seul à la fois.**

Besoin d'aide ?  
Visitez notre site web à  
[www.sanyoctv.com](http://www.sanyoctv.com)  
ou appelez le 1-800-877-5032

## PROGRAMMATION DE LA TÉLÉCOMMANDE UNIVERSELLE/MULTIMÉDIA

Déterminez votre code. Il est indiqué face à la marque de votre appareil dans le tableau ci-dessous ou à la page 29.

- 1 Appuyez sur la touche **VCR, CABLE, DVD, SAT, ou AUX** et maintenez-la.

Appuyez sur cette touche et maintenez-la.

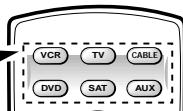

- 2 À l'aide des touches de **CHIFFRES** de la télécommande, entrez le code de deux chiffres de votre magnéto-scope, lecteur de vidéodisque ou boîte de raccordement de télé par câble. Si le code a été accepté, la touche clignote 5 fois quand vous la relâchez.

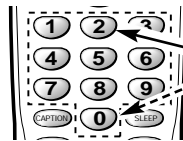

- 3 Appuyez sur les touches **POWER** et **CHANNEL** pour vérifier la programmation. Si elles fonctionnent correctement, la programmation est terminée. Si ce n'est pas le cas, utilisez un autre code, le cas échéant, et répétez les étapes ci-dessus.

### Pour utiliser votre ...

Magnéto-scope—Appuyez sur **VCR**.

Téléviseur — Appuyez sur **TV**.

Boîte de raccordement de

télé par câble — Appuyez sur **CABLE**.

Lecteur de

vidéodisque — Appuyez sur **DVD**.

Récepteur de

satellite — Appuyez sur **SAT**.

Entrez le code : Exemple : Pour un magnéto-scope Sanyo, entrez le code « 200 » (d'après le tableau ci-dessous).

MAGNÉTOSCOPE	CODE
SANYO	200, 201, 202, 203
SCOTT	

### Tableau des codes de magnéto-scope

MARQUE	N° DE CODE	MARQUE	N° DE CODE	MARQUE	N° DE CODE
ADMIRAL	234, 239, 243, 247, 224, 229, 222, 215	HUGHES	221	QUARTZ	200
ADVENTURA	228	JBL	237	QUASAR	245, 232, 236, 223, 216
AIKO	240, 205	JENSEN	209	RADIO SHACK	228, 245, 223
AIWA	228, 217	JVC	220, 225, 238, 226, 203, 209, 221	RCA	221, 241, 246, 230, 232, 236, 239, 224
AKAI	209, 215	KEC	240, 205		226, 229, 222, 201, 207, 208, 210, 216
AMERICA ACTION	205	KENWOOD	226, 238, 220, 201, 203, 209	REALISTIC	232, 239, 223, 224, 228, 229, 200, 210
AMERICA HIGH	232	KODAK	232		202, 203, 206, 208, 216, 217, 245
BELL & HOWELL	203	LLOYD'S	228	SAMSUNG	208, 233, 211, 217, 222
BROKSONIC	234, 243, 247, 227, 204	LOGIK	235, 219	SAMTRON	208
CANDLE	233, 240, 222, 223, 204, 205, 208	LXI	232, 221, 228, 201, 202, 203, 206	SANKY	239, 229, 224
	211, 216, 217		211, 217	SANSUI	243, 226, 228, 209, 219, 220
CANON	232, 216	MAGNASONIC	223, 240, 205, 219	SANYO	200, 201, 202, 203
CCE	240, 205	MAGNAVOX	204, 232, 228, 211, 216, 217, 219, 220	SCOTT	234, 247, 223, 227, 211
CINERAL	240, 205	MARTA	206	SEARS	232, 223, 228, 221, 200, 201
CITIZEN	233, 240, 222, 205, 211, 216, 217	MATSUSHITA	232, 216		202, 203, 206, 211, 216, 217
CRAIG	223, 202, 219	MEI	232	SEMP	211
CRAVER	204	MEMOREX	232, 239, 243, 245, 223, 224, 227, 228	SHARP	239, 229, 224
CURTIS MATHES	232, 236, 238, 222, 228, 208, 209		229, 221, 200, 202, 203, 206, 215	SHINTOM	219, 227
	211, 216, 217	MINOLTA	221	SIGNATURE	217, 239, 229, 228, 224, 200
DAEWOO	205, 240, 211	MITSUBISHI	231, 239, 244, 224, 226, 229, 210, 223	SONY	214, 218, 232, 237, 226, 228
DAYTRON	240, 205	MOTOROLA	232, 239, 229, 224	STS	221
DENON	221	MTC	228, 217, 219	SYLVANIA	228, 232, 244, 204, 216, 217
DYNATECH	228	MULTITECH	228, 217	SYMPHONIC	217, 228, 233, 226, 202
EMEREX	214	NEC	238, 208, 223, 226, 203, 206, 209	TATUNG	226, 209
EMERSON	234, 236, 240, 243, 247, 223, 227, 228		215, 217	TEAC	228, 209, 214, 217
	203, 204, 205, 206, 210, 211, 217	OLYMPUS	232	TECHNICS	232
FISHER	200, 201, 202, 203, 211	OPTIMUS	239, 245, 248, 223, 224, 229, 203, 208	TEKNIKA	232, 223, 228, 216, 217
FUJII	232	ORION	243, 227, 234, 205, 206, 210, 211, 240	TOMAS	228, 217
FUNAI	228, 233, 217	PANASONIC	245, 232, 236, 223, 202, 211, 216, 219	TOSHIBA	211, 240, 244, 202, 205, 210
GARRARD	228	PENNY	230, 232, 221, 223, 208, 211, 216, 219	VECTOR	211
GE	222, 246, 232, 236, 239, 226	PENTAX	238, 221	VIDEO CONCEPT	211
	229, 224, 208, 212, 216	PHILCO	204, 232, 243, 228, 216, 217	WARDS	230, 232, 239, 223, 224, 228, 229
GOLDSTAR	223, 238, 226, 206, 208, 215, 217	PHILIPS	204, 232, 211, 216, 217, 228		221, 202, 204, 208, 211, 217
GO VIDEO	248, 249, 208, 212, 219	PIONEER	242, 204, 207, 220	WHITE	
GRADIENTE	228	PROSCAN	222, 241, 246, 230, 236, 226	WESTINGHOUSE	240, 243, 205
HARLEY DAVIDSON	228	PROTON	219	XR-1000	228, 232
HEADQUARTER	200	PULSAR	233, 240, 205, 208, 216, 217	YAMAHA	238, 226
HITACHI	230, 246, 226, 228, 221, 222, 209, 217	QUARTER	200	ZENITH	215, 206, 237, 243, 223, 225, 228, 222

## Tableau des codes de convertisseur de télé par câble

MARQUE	N° DE CODE	MARQUE	N° DE CODE
ABC .....	304,306,309,312	PHILIPS .....	325,329,301
	313,314,318,321		313,314,322
	322,324	PIONEER .....	333,312,317
AIM .....	321	PROSCAN .....	327
ARCHER .....	334	QUASAR .....	302,307,317
BELL & HOWELL ....	313	RADIO SHACK .....	334
CONTEC .....	302,305,307,308	RCA .....	328,302,307
	311,318,320,324	REGAL .....	330,307,320
CPI .....	319	REMBRANT .....	305,309
DIAMOND .....	320	SAMSUNG .....	310,312
EAGLE .....	313	SCIENTIFIC	
EMERSON.....	334	ATLANTA .....	327,307,324
GEMINI .....	334	SIGNAL .....	310
GENERAL		SIGNATURE .....	300,309,321,322
INSTRUMENTS ....	303,309,311,320	SPRUCER .....	302,307,316
	321,322,323,300	STARCOM .....	332,309,311,321
GOLDSTAR .....	312		322,323
GOODMIND .....	334	STARGATE .....	309,310,311,321
HAMLIN .....	330,320		322,334
HITACHI .....	309	TELEVIEW .....	310
HYTEX .....	318	TOCOM .....	300,303,304,305
JERROLD .....	303,308,309,311		306,307
	313,319,320,321	TOSHIBA .....	331,309,311
	322,323,300		316,322
MAGNAVOX .....	325,329,301	UNIKA .....	314
	313,314,322	UNITED ARTISTS ....	318
MEMOREX .....	332,313,314	UNITED CABLE .....	309
MOVIE TIME .....	306,310,314	U.S.	
NORTHCOAST .....	316	ELECTRONICS .....	309,322,324
NSC .....	305,306,314	VIEWSTAR .....	326,313,315
OAK .....	305,318,320	WARDS .....	321,322
PANASONIC .....	302,307,317,324	WARNER .....	312
PARAGON .....	313,314	ZENITH .....	331,316,322,324

## Tableau des codes de lecteur de vidéodisque





MARQUE	N° DE CODE	MARQUE	N° DE CODE
APEX.....	523,525	PANASONIC.....	501,518
DENON .....	501,520	PHILIPS.....	508,502
EMERSON.....	521,524	PIONEER.....	511,505,518
FISHER .....	500	PROSCAN .....	504
GE .....	504	RCA.....	504
HARMAN/KARDON .....	513	SAMSUNG .....	512
JVC .....	510,515	SANYO .....	500,526
KENWOOD .....	507	SHARP .....	517
MAGNAVOX .....	508,502	SHERWOOD .....	519
MARANTZ.....	508	SONY .....	506
MITSUBISHI .....	503	TECHNICS.....	501
ONKYO .....	502,516	THETA DIGITAL .....	511
OPTIMUS .....	511	TOSHIBA.....	502,526
ORION.....	526	YAMAHA .....	501,509
ORITRON .....	522	ZENITH .....	514,502

## Tableau des codes de récepteur de satellite

MARQUE	N° DE CODE	MARQUE	N° DE CODE
ALPHASTAR.....	431	MEMOREX .....	430
CHAPARRAL .....	424, 408, 414	OPTIMUS .....	430
ECHOSTAR .....	432, 410,	PANASONIC .....	428, 400
	413*, 416	PHILIPS .....	429, 430
	417*	PRIMESTAR.....	411, 425, 427
EXPRESSVU.....	432	PROSCAN .....	419, 426
FUJITSU.....	404	RCA.....	419, 433,
GE .....	419		423, 426
GEN.		SONY .....	420
INSTRUMENTS.....	425, 427, 435	STAR CHOICE .....	435
	403*, 405, 415	STS .....	402
HITACHI .....	407, 421	TOSHIBA.....	405, 422
HTS .....	432	UNIDEN.....	429, 430, 401
HUGHES.....	407		406, 409, 412
JANEIL .....	404	VIDEO PALL.....	404
JERROLD .....	425, 427	VIEWSTAR .....	418
JVC .....	432	ZENITH.....	434, 404
MAGNAVOX .....	429, 430		

**\*Utilisez la touche Power du récepteur**

## Tableau des fonctions des touches de la télécommande universelle/multimédia

TOUCHES	MODE TÉLÉVISEUR	MODE MAGNÉTOSCOPE	MODE VIDÉODISQUE	MODE SATELLITE	MODE CONVERTISSEUR
NUMÉRIQUES (0-9)	Sélection des canaux	Sélection des canaux	Pas de fonction	Sélection des canaux	Sélection des canaux
INPUT	Mode télé/vidéo	Mode télé/magnétoscope	Mode télé/vidéo	Mode télé/vidéo	Mode télé/vidéo
ENTER	Pas de fonction	Pas de fonction	Pas de fonction	Pas de fonction	Pas de fonction
RECALL	Canal précédent	Canal précédent	Choisit la fonction de répétition	Canal précédent	Pas de fonction
MENU	Indique le menu ou l'affichage sur l'écran	Pas de fonction	Pas de fonction	Affiche l'écran guide	Pas de fonction
CANAL CH  (UP)	Canal supérieur suivant	Canal supérieur suivant	Piste suivante ou saut avant	Fait monter le curseur	Canal supérieur suivant
CANAL CH  (DN)	Canal inférieur suivant	Canal inférieur suivant	Piste précédente ou saut arrière	Fait descendre le curseur	Canal inférieur suivant
VOLUME  / 	Règle le son du télécouleur	Règle le son du télécouleur	Règle le son du télécouleur	Dépasse le curseur à gauche/à droite	Règle le son du télécouleur
PLAY (▶)	Mode de lecture magnétoscope	Mode de lecture magnétoscope	Mode de lecture vidéodisque	Mode de lecture magnétoscope	Mode de lecture magnétoscope
STOP (■)	Arrêt magnétoscope	Arrêt magnétoscope	Arrêt vidéodisque	Arrêt magnétoscope	Arrêt magnétoscope
AVANCE RAPIDE (▶▶)	Avance rapide	Avance rapide	Avance vidéodisque	Avance rapide	Avance rapide
REMOBINAGE (◀◀)	Rembobinage	Rembobinage	Rembobinage vidéodisque	Rembobinage	Rembobinage
REC (ENREGISTREMENT)	Mode de enregistrement magnétoscope	Mode de enregistrement magnétoscope	Pas de fonction	Mode de enregistrement magnétoscope	Mode de enregistrement magnétoscope
PAUSE	Pause magnétoscope	Pause magnétoscope	Pause vidéodisque	Pause magnétoscope	Pause magnétoscope
TRACKING -/+	Alignement têtes du magnétoscope	Alignement têtes du magnétoscope	Arrêt sur l'image, avant/arrière	Alignement têtes du magnétoscope	Alignement têtes du magnétoscope
RESET	Fait fonctionner la TV seulement	Pas de fonction	Pas de fonction	Pas de fonction	Pas de fonction
CAPTION	Fait fonctionner la TV seulement	Pas de fonction	Pas de fonction	Pas de fonction	Pas de fonction
SLEEP	Fait fonctionner la TV seulement	Pas de fonction	Pas de fonction	Pas de fonction	Pas de fonction
V-GUIDE	Fait fonctionner la TV seulement	Pas de fonction	Pas de fonction	Pas de fonction	Pas de fonction
MUTE	Fait fonctionner la TV seulement	Pas de fonction	Pas de fonction	Pas de fonction	Pas de fonction
DISPLAY	Fait fonctionner la TV seulement	Pas de fonction	Pas de fonction	Pas de fonction	Pas de fonction
TOUCHES DE MODE	Appuyez sur ces touches (magnétoscope, téléviseur, câble, satellite, vidéodisque et auxiliaire) quand vous programmez la télécommande universelle/multimédia et que vous choisissez un mode d'utilisation.				

Les touches de cette télécommande correspondent à des fonctions similaires à celles de vos télécommande d'origine. Consultez les manuels d'utilisation d'origine concernant l'utilisation des touches et des fonctions spécifiques.

## Conseils d'utilisation

- Les modes VCR et TV sont déjà programmés avec des codes Sanyo.
- La touche de mode associée s'allume quand vous appuyez sur une touche de commande (canal, volume, etc.) pour indiquer l'appareil commandé.
- Certains fabricants utilisent des télécommandes de types différents. Si plusieurs codes sont indiqués pour votre marque, programmez la télécommande avec ces codes différents jusqu'à ce que vous trouviez le bon. Les modèles plus récents peuvent avoir davantage de codes.
- Il peut y avoir des magnétoscopes, convertisseurs de télé par câble et récepteurs de satellite que cette télécommande ne peut pas commander. Certains modèles ne peuvent fonctionner que partiellement.
- Cette télécommande envoie ses signaux avec un faisceau infrarouge invisible. Des objets entre l'équipement et la télécommande peuvent arrêter ce faisceau. Pour cette raison, vous devez pointer directement la télécommande vers l'appareil que vous voulez utiliser.
- Cette télécommande *ne peut* pas ajouter de fonctions à votre équipement. Ces fonctions doivent avoir été initialement fournies par le fabricant de votre équipement.
- Si la télécommande ne permet d'utiliser aucun équipement, changez ses piles. Veillez à installer correctement les piles.

## REPLACEMENT DES PILES

Pendant le remplacement des piles, les codes de programmation restent en mémoire pendant 5 minutes.

Notez les codes de votre magnéscope, de boîte de raccordement de télé par câble, de lecteur de vidéodisque, récepteur de satellite, et de auxiliaire pour référence ultérieure.

Code magnéscope :	<input type="text"/>	<input type="text"/>	<input type="text"/>
Code boîte de télé par câble :	<input type="text"/>	<input type="text"/>	<input type="text"/>
Code de lecteur de vidéodisque :	<input type="text"/>	<input type="text"/>	<input type="text"/>
Code récepteur de satellite :	<input type="text"/>	<input type="text"/>	<input type="text"/>
Code auxiliaire : _____ NOM DU DISPOSITIF ICI	<input type="text"/>	<input type="text"/>	<input type="text"/>



## Conseils

- Respectez toujours les instructions à l'écran.
- Le menu est affiché à l'écran pendant environ 20 secondes. Appuyez de nouveau sur **MENU** pour le réafficher.
- Tous les réglages du télécouleur se font par l'intermédiaire du menu.
- Utilisez les touches de CANAL ( ) et de VOLUME ( ) pour parcourir les menus et y faire des sélections.
- Si la réception d'un signal stéréo est faible, la qualité sonore sera meilleure à la position «Mono».
- Pour améliorer la qualité de la réception, choisissez Sports, Film ou Nouvelles, selon le programme que vous recevez.
- À l'aide de la fonction d'accentuation des couleurs, mettez en évidence les tons de peau de l'image et les nuances de la couleur. Le réglage « Chaud » donne des teintes rouges plus intenses et le réglage « Frais » accentue les couleurs bleues de l'image.

Besoin d'aide ?

Visitez notre site web à

[www.sanyoctv.com](http://www.sanyoctv.com)

ou appelez le

1-800-877-5032

# RÉGLAGE ET MISE EN PLACE DU TÉLÉCOULEUR

Le menu à l'écran facilite l'accès aux réglages et à leurs commandes. Il suffit d'utiliser les touches de la télécommande et de suivre les instructions.

## RÉGLAGES

1. Press **MENU** key.
2. Use the / keys to highlight the desired feature.
3. Use the / keys to choose desired option ( indicates selected item).

Items with submenus requires additional steps.

Touches ▲▼	Touches - +	
Audio	Stereo	Mono SAP
Image/Son	▶Sports	Film
	Nouvelle	Manuel
Antenne	▶Cable	VHF/UHF
Recherche	▶NON	Debut
Memoire balayage	C 34	Ajoute
		Espanol
Langue Menu	English	▶Francais
Prss MENU pour sortir		

## RÉGLAGE DU MODE AUDIO

Choisissez le réglage de son désiré : Stereo, Mono, ou SAP (Programme audio secondaire).

Remarque : La stéréo et le programme audio secondaire (SAP) doivent faire partie du signal de l'émission.

1. Choisissez Stereo, Mono, ou SAP dans les options Audio.
2. Appuyez sur la touche **MENU** pour sortir.

Remarque : Le téléviseur se remet automatiquement en mode stéréo si on l'a débranché ou s'il y a eu une coupure de courant.

Touches ▲▼	Touches - +		
Audio	▶Stereo	Mono	SAP

## RÉGLAGE DE L'IMAGE/SON

### Préréglages de l'usine pour l'image/son :

Choisissez Sports, Film, ou Nouvelle dans les options d'image/son.

Touches ▲▼	Touches - +	
Audio		
Image/Son	Sports	Film
Antenne	Nouvelle	▶Manuel

### Pour ajuster manuellement l'image/son :

1. Choisissez Manuel dans les options d'image/son.
2. Appuyez sur la touche **MENU** pour accéder au sous-menu des commandes.
3. Mettez en évidence la commande que vous désirez régler à l'aide des touches / .
4. Faites les réglages à l'aide des touches .
5. Pour sortir, appuyez sur la touche **MENU**.

Touches ▲▼	Touches - +	
Couleur		
Teinte		
Contraste		
Luminosité		
Nettete		
Enrichis Couleur	Normal	▶Chaud
		Frais
Ton	L-----■	OOOOOH
Prss MENU pour sortir		

Sous-menu des commandes d'image/son



## RÉINITIALISATION DU MODE D'ANTENNE / DE LA TÉLÉ PAR CÂBLE ET DE LA RECHERCHE DES CANAUX



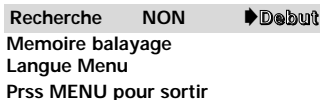

Vous ne devez réinitialiser le mode d'antenne/télé par câble ou la recherche des canaux que si d'autres canaux deviennent disponibles, par exemple si vous déménagez dans une autre ville ou si vous faites installer un service de télé par câble.

1. Choisissez Debut dans les options Recherche.





Recherche NON    ▶ Debut  
Memoire balayage  
Langue Menu  
Prss MENU pour sortir

## AJOUT OU ÉLIMINATION DE CANAUX

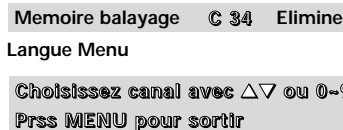
1. Appuyez sur la touche **MENU**.
2. Mettez en évidence Mémoire balayage à l'aide des touches  / .
3. Appuyez sur la touche  pour mettre en évidence la partie d'entrée du numéro du canal.
4. Entrez le numéro du canal (exemple) : C34. Pour les canaux de télé par câble au-dessus de 99, appuyez sur **1** et maintenez-le jusqu'à ce que C1-- apparaisse. Entrez ensuite les deux autres numéros.
5. Appuyez sur la touche  pour choisir l'option (exemple) : Ajouté remplacera éliminé.
6. Pour sortir, appuyez sur la touche **MENU**.



Memoire balayage C 34 Elimine  
Langue Menu  
Choisissez canal avec   ou 0-9  
Prss MENU pour sortir

## CHOIX DE LA LANGUE D'AFFICHAGE

1. Choisissez English, Français, ou Espanol dans les options de Langue Menu.
2. Pour sortir, appuyez sur la touche **MENU**.

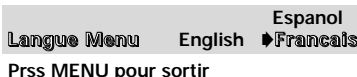

Langue Menu    Espanol  
English    ▶ Francais  
Prss MENU pour sortir



## Conseils

- Avec le mode d'antenne, choisissez la télé par câble si votre téléviseur est relié à un réseau de télé par câble; si ce n'est pas le cas, choisissez VHF/UHF.
- Vous pouvez choisir les canaux supprimés de la mémoire de balayage à l'aide des touches de chiffres.
- The channel number area must be highlighted before pressing the  key to add or delete.
- Pour rétablir les canaux supprimés, utilisez le menu à l'écran pour ajouter manuellement des canaux ou commencer la recherche de canal (CH) à partir du menu.
- Appuyez deux fois sur **RESET** pour effacer tous les réglages. Le téléviseur commence automatiquement la recherche des canaux et efface tous les réglages personnels.

Besoin d'aide ?  
Visitez notre site web à  
[www.sanyoctv.com](http://www.sanyoctv.com)  
ou appelez le  
1-800-877-5032



## Conseils

- Assurez-vous que tous les connecteurs de câble sont bien engagés dans les prises.
- Branchez toujours les câbles selon la couleur ROUGE pour audio droite, BLANC pour audio gauche et JAUNE pour vidéo.
- Le télécouleur doit être écarté de 2 pieds au moins des haut-parleurs stéréo. Les aimants de ces haut-parleurs peuvent altérer la qualité de l'image.
- NE RACCORDEZ PAS directement des haut-parleurs extérieurs au télécouleur.

Besoin d'aide ?

Visitez notre site web à

[www.sanyoctv.com](http://www.sanyoctv.com)

ou appelez le

1-800-877-5032

## REMISE À L'ÉTAT INITIAL DU TÉLÉVISEUR

Pressez la touche **RESET** pour remettre automatiquement le téléviseur aux réglages établis en usine. Les fonctions suivantes sont automatiquement réinitialisées :

- Réglages de l'image/son : couleur, teinte, contraste, luminosité, netteté, enrichis couleur, et tonalité
- Mémoire des canaux
- Audio à stéréo
- Sous-titres à NON
- Guide V à NON
- Langue anglaise
- Arrêt retardé (s'il a été réglé préalablement)

Le cas échéant, vous pouvez reprendre les réglages personnels à l'aide des options de menu.

Pressez **RESET** a nouveau pour remettre au réglage initial puis commencer recherche

## UTILISATION DES PRISES DE SORTIE AUDIO

### BRANCHEMENT D'UN AMPLIFICATEUR STÉRÉO DANS LES PRISES DE SORTIE AUDIO

1. Branchez la sortie audio (D/G) du téléviseur ❶ dans la prise d'ampli stéréo (D/G) ❷.
2. Appuyez sur la touche **POWER** de la télécommande pour mettre le télécouleur en marche. Mettez aussi l'appareil extérieur en marche.

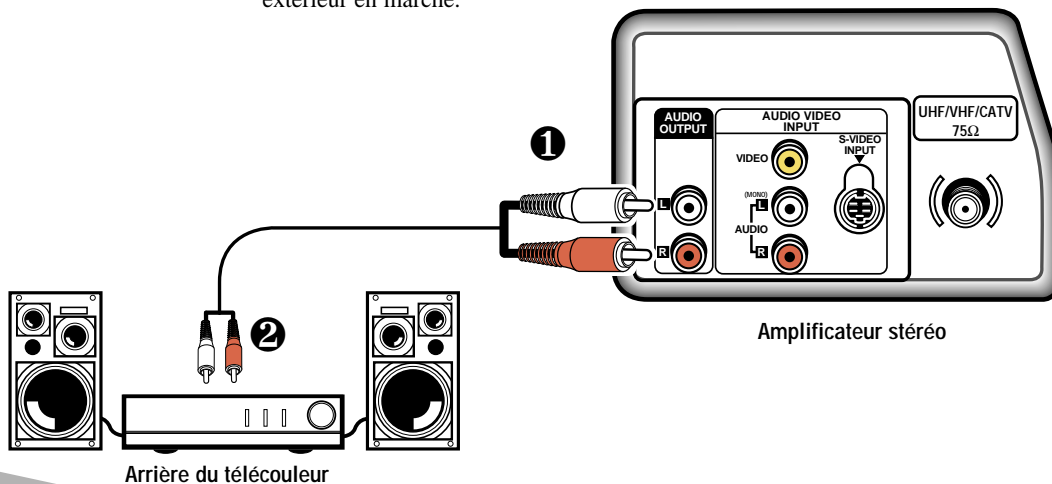

# UTILISATION DES PRISES D'ENTRÉE AUDIO/VIDÉO

## BRANCHEMENT D'UN MAGNÉTOSCOPE OU D'UN AUTRE ÉQUIPEMENT EXTÉRIEUR

Arrêtez le téléviseur et l'équipement extérieur avant de brancher les câbles. (Les câbles ne sont pas fournis avec le téléviseur.)

1. Reliez les sorties audio (D/G) d'un magnétochrome, d'un lecteur de vidéodisque, d'un système de audio numérique d'un autre équipement à l'entrée audio (D/G) du téléviseur ❶.

Avec un magnétochrome monophonique (prise audio simple), ne reliez que la sortie audio du magnétochrome à l'entrée audio (L) du téléviseur.

2. Reliez la sortie vidéo du magnétochrome, du lecteur de vidéodisque, du système de audio numérique ou de l'autre équipement à l'entrée vidéo ❷ du téléviseur.

### Facultatif

Reliez les sorties vidéo S du magnétochrome, du lecteur de vidéodisque, du système de son numérique ou de l'autre équipement à les prises d'entrée vidéo S ❷ du téléviseur. Les prises vidéo S se substitue à les prises vidéo ❷.

3. Appuyez sur **POWER** ❸ pour mettre le téléviseur en marche. Mettez aussi l'équipement extérieur en marche.
4. Appuyez sur la touche de **INPUT** ❹ pour choisir la source de programme : signal de télé ou signal de l'équipement relié aux prises audio/vidéo.

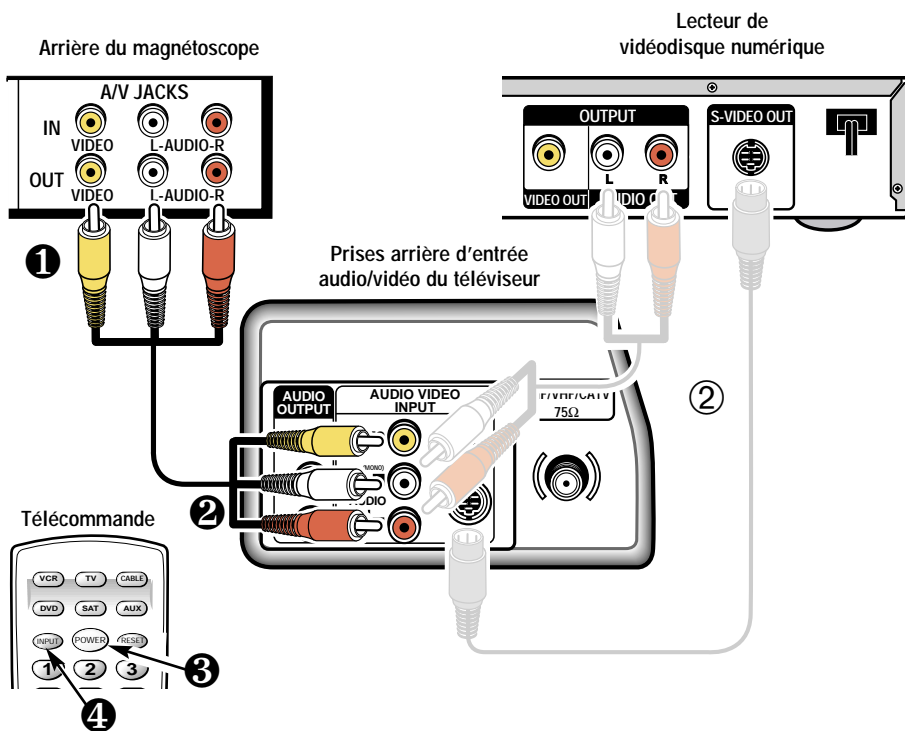

## Conseils

- Assurez-vous que tous les connecteurs de câble sont bien engagés dans les prises.
- Branchez toujours les câbles selon la couleur **ROUGE** pour audio droite, **BLANC** pour audio gauche et **JAUNE** pour vidéo.
- Un écran bleu uni avec le mot Video affiché indique que vous avez choisi le mode vidéo, mais qu'aucun signal n'est détecté à la prise vidéo. Vérifiez le branchement et mettez l'appareil extérieur en marche.
- Il se peut que vous puissiez utiliser la télécommande pour commander votre magnétochrome, boîte de raccordement de télé par câble, récepteur de satellite, et téléviseur (voir pages 28 ~ 31).

Besoin d'aide ?  
Visitez notre site web à  
[www.sanyoctv.com](http://www.sanyoctv.com)  
ou appelez le  
1-800-877-5032



## Conseils

- Si vous choisissez le mode de sous-titrage et si aucun sous-titre n'est diffusé, une case noire peut apparaître et rester à l'écran du téléviseur.



Pour éliminer cette case, réglez le sous-titrage à un mode quelconque, autre que Texte1 ou Texte2, ou appuyez sur la touche **RESET** pour annuler le sous-titrage et les réglages personnels.

- Le numéro du canal n'est pas affiché en continu quand le sous-titrage est en fonction.

Besoin d'aide ?

Visitez notre site web à

[www.sanyoctv.com](http://www.sanyoctv.com)

ou appelez le

1-800-877-5032

## SOUS-TITRAGE (CC)

Le sous-titrage se compose d'un texte transmis avec l'image et le son de façon à pouvoir l'afficher à l'écran du téléviseur. Différents types de sous-titres peuvent être transmis avec le signal de télévision; pour cette raison, plusieurs modes de sous-titrage sont prévus. Les modes de sous-titrage acceptés par ce téléviseur sont : Sous-titres1, Sous-titres2, Texte1 et Texte2. Les télédiffuseurs locaux décident des signaux des sous-titres à transmettre. Ils peuvent décider de ne pas donner de sous-titres ou de les donner dans un ou dans tous les modes disponibles.

**Sous-titres1** : Mode principal utilisé pour le sous-titrage des programmes (les paroles correspondent à celles du programme que vous suivez). La majorité des télédiffuseurs utilisent Sous-titre1 pour transmettre les sous-titres des programmes. Ces sous-titres sont généralement donnés en une ou deux lignes.

**Sous-titres2** : Autre mode de sous-titrage des programmes. Le télédiffuseur peut utiliser Sous-titre2 pour transmettre des sous-titres dans une autre langue, par exemple en français ou en espagnol.

**Texte1** : Mode utilisé pour afficher les textes longs. Le texte apparaît dans une case blanche qui peut couvrir presque tout l'écran. Le texte affiché de cette manière ne se rapporte généralement pas au programme. Les téléviseurs peuvent utiliser ces sous-titres pour communiquer des bulletins météo, des bulletins communautaires, des cotes de la Bourse, etc.

**Texte2** : Autre mode utilisé pour afficher les textes longs. Peut afficher avec Texte2 les mêmes types d'informations qu'avec Texte1.

**Quikcap** : Quikcap permet de permuter des sous-titres à l'aide de la fonction Mute. Par exemple, le téléphone sonne : vous pouvez appuyer sur la touche **MUTE** de la télécommande pour couper le son; les sous-titres apparaissent alors automatiquement. Après la communication, appuyez de nouveau sur la touche **MUTE** pour rétablir le son; les sous-titres disparaissent.

Quikcap affiche les sous-titres des programmes dans le mode Sous-titres1.

## RÉGLAGE DES SOUS-TITRES

1. Appuyez sur la touche **CAPTION** de la télécommande.
2. À l'aide de la touche **0**, choisissez NON, Sous-titres1, Sous-titres2, Texte1, Texte2, ou Quikcap.



Sous-titres1/2

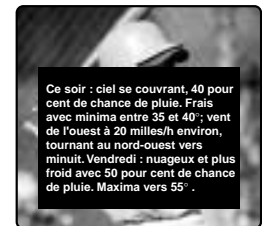

Texte1/2

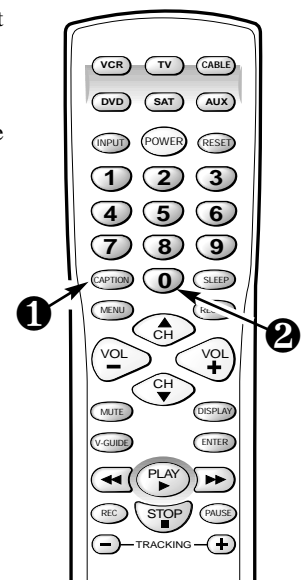

# RENSEIGNEMENTS SUR LE GUIDE V

REMARQUE : CETTE FONCTION PERMET DE RESPECTER LA RÉGLEMENTATION SUR LA PUCE V DE LA FCC DES ÉTATS-UNIS. IL SE PEUT QU'ELLE NE FONCTIONNE PAS AVEC LES ÉMISSIONS ORIGINAIRES D'AUTRES PAYS.

Le télécouleur Sanyo est équipé d'une puce V électronique qui interprète les codes de classification de directives parentales MPAA et de télévision quand le télécouleur détecte ces codes, il affiche automatiquement le programme ou le filtre, selon les choix déterminés à la mise en place du système du Guide V.



## DÉTAILS SUR LES DIRECTIVES PARENTALES MPAA ET DE TÉLÉVISION

Les directives parentales MPAA et de télévision correspondent à des systèmes de classification qui mettent les parents préalablement en garde à l'égard de la matière des programmes de films et de télévision.

Le MPAA, système de classification volontaire, est utilisé par l'industrie du film. Les directives parentales de télévision s'inspirent des classifications MPAA; elles ont été conçues pour assurer la simplicité d'utilisation, la compréhension et la facilité de localisation.

Les directives parentales de télévision donnent des renseignements basés sur le contenu et les âges minimums. Les parents ont ainsi la possibilité de choisir des programmes appropriés pour leurs enfants.

Les classifications comprennent les initiales D (Dialogues suggestifs), L (Langage d'adultes), S (Situations sexuelles), V (Violence) et FV (Violence imaginaire). L'icône de l'écran affiche ces lettres en cas de présence de l'un ou de plusieurs de ces facteurs dans un programme.

Une icône de classification apparaît généralement dans le coin supérieur gauche de l'écran pendant 15 secondes environ au début d'un programme; elle doit réapparaître au début de la deuxième heure d'un programme longue durée. Elle peut aussi apparaître après des annonces publicitaires. Ces icônes peuvent aussi être affichées dans d'autres cas. On encourage les parents à se familiariser avec ces icônes et leur signification.

## OÙ PUIS-JE TROUVER UN PRÉAVIS DES CLASSIFICATIONS DES PROGRAMMES ?

On a demandé aux éditeurs des guides de programmes d'ajouter ces classifications aux autres renseignements qu'ils publient. Vous trouverez ces renseignements dans les journaux et les magazines ainsi que sur les listes et les guides à l'écran.

## TYPES DE PROGRAMMES DEVANT ÊTRE CLASSIFIÉS

Les directives parentales de télévision s'appliquent à divers types de programmes de télévision, y compris les émissions spéciales, les mini-séries et les films. Ces directives ne sont actuellement pas appliquées aux sports et aux informations.



## Conseils

- Naviguez dans les menus et faites vos choix sur ces menus à l'aide des touches CANAL (CH) (☺) / (☹) et VOLUME (VOL) (▶) / (◀).
- La fonction du Guide V n'est accessible qu'avec la télécommande.
- L'icône de classification des directives de télévision apparaît dans le coin supérieur gauche de l'écran du télécouleur.
- L'affichage du Guide V ne reste à l'écran que pendant 20 secondes. S'il disparaît, appuyez sur la touche V-GUIDE.

Besoin d'aide ?  
Visitez notre site web à  
[www.sanyoctv.com](http://www.sanyoctv.com)  
ou appelez le  
1-800-877-5032



C 34

Clas : TVPG-V



## Conseils

- *Le télécouleur filtre automatiquement (B) les classifications au-dessus de la sélection ou ne filtre pas (U) celles au-dessous. Par exemple, si vous filtrez la classification R, les classifications NC17 et X seront également filtrées.*
- *Le filtrage TVY7 n'arrête pas les classifications plus élevées.*
- *Vous pouvez filtrer une classification comme TVPG-V et recevoir encore des programmes TVPG avec les classifications S-L-D à condition que TVPG ne soit pas filtré (U).*
- *Pour voir les programmes filtrés (B), mettez V-Guide à NON ou appuyez deux fois sur la touche RESET pour effacer toutes les classifications filtrées (B) et les réglages personnels.*
- *Dans le système de menu du Guide V, les touches / vous permettent de naviguer entre les classifications et le menu des options.*

Besoin d'aide ?

Visitez notre site web à

[www.sanyocvtv.com](http://www.sanyocvtv.com)

ou appelez le

1-800-877-5032

## UTILISATION DU GUIDE V

Cette fonction sert à surveiller les programmes télévisés que les enfants regardent. Vous pouvez régler ce télécouleur pour filtrer automatiquement les programmes dont vous estimez la matière impropre pour vos enfants, en particulier ceux avec des dialogues suggestifs, du langage pour adultes, des scènes sexuelles, de la violence et de la violence fantasque.

La capacité du télécouleur à filtrer la réception de programmes particuliers dépend de plusieurs conditions : 1) Le programme doit être classifié, 2) Les réseaux doivent émettre les données de code de classification, 3) Les sociétés de télé par câble doivent transmettre le signal de code de classification, et 4) Le télécouleur doit être réglé correctement pour décoder le signal.

L'icône de classification des directives de télévision apparaît généralement dans le coin supérieur gauche de l'écran.

### RÉGLAGE DE LA CLASSIFICATION DES FILMS MPAA

1. Appuyez sur la touche **V-GUIDE** de la télécommande pour afficher le menu.
2. Appuyez sur la touche pour mettre le Guide V en fonction (ON).
3. Appuyez de nouveau sur la touche puis utilisez les touches / pour mettre la classification en évidence.
4. Appuyez sur la touche **MENU** pour Bloquer (B) ou Débloquer (U) la classification choisie. (➡ La flèche indique le choix.)
5. Appuyez sur la touche pour revenir au menu des options du Guide V.

### RÉGLAGE SELON L'ÂGE

6. Mettez en évidence Controle Parental à l'aide des touches / .
7. Appuyez sur la touche . Mettez ensuite la classification en évidence à l'aide des touches / .
8. Appuyez sur la touche **MENU** pour Bloquer (B) ou Débloquer (U) la classification choisie. (➡ La flèche indique la choix.)

### RÉGLAGE SELON LA MATIÈRE

9. Suivez les étapes 6 et 7. Mettez Contenu en évidence à l'aide des touches / .

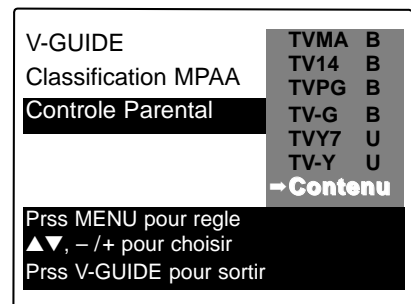
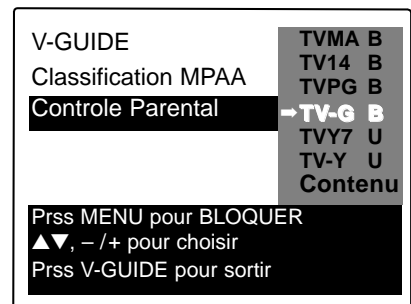
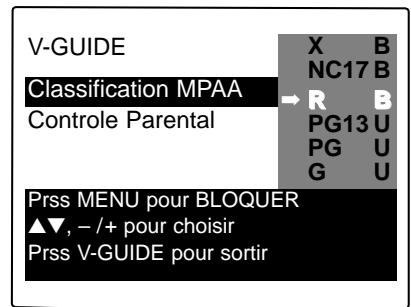

10. Appuyez sur la touche **MENU** pour afficher le menu d'options de matières.
11. Mettez une catégorie en évidence à l'aide des touches / (D-Dialogues suggestifs, L-Langage d'adultes, S-Situations sexuelles, V-Violence, FV-Violence imaginaire).
12. Appuyez sur la touche . Mettez ensuite une classification en évidence à l'aide des touches / .
13. Appuyez sur la touche **MENU** pour Bloquer (B) ou Débloquer (U) la classification choisie. (➡ La flèche indique la sélection choisie.)
14. Pour sortir, appuyez sur la touche **V-GUIDE**; vous pouvez aussi appuyer sur la touche pour revenir au menu des options des matières.
15. Le cas échéant, répétez les étapes 11 à 13 pour Bloquer (B) ou Débloquer (U) d'autres classifications des matières.

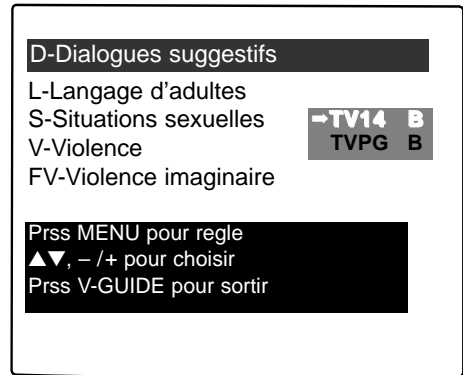

Remarque : Les réseaux et les stations locales peuvent indiquer ou non la partie de classification des matières des directives parentales de télévision.

## ARRÊT DU GUIDE V

1. Appuyez sur la touche **V-GUIDE**.
2. Choisissez NON à l'aide des touches / .

## RÉGLAGE DE L'ARRÊT RETARDÉ

L'arrêt retardé coupe automatiquement le téléviseur.

1. Appuyez sur la touche **SLEEP**.
2. Choisissez la durée désirée à l'aide de la touche **0** (de 30 minutes à 3 heures).

Remarque : L'arrêt retardé est annulé si vous arrêtez le téléviseur ou s'il y a une panne d'électricité.

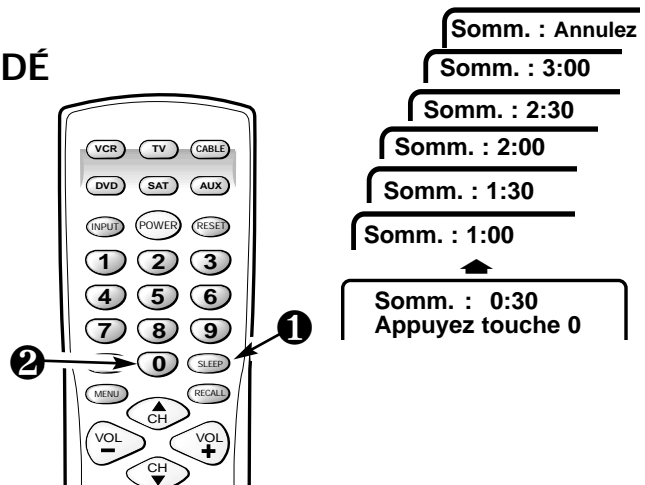

# DÉPANNAGE

Avant de demander de l'aide, cherchez dans le tableau suivant le défaut qui ressemble le plus à celui que vous rencontrez puis suivez les instructions correspondantes. Visitez notre site web à [www.sanyoctv.com](http://www.sanyoctv.com) ou appelez notre numéro libre accès 1-800-877-5032.

## **Le télécouleur s'arrête de lui-même**

- └ Vérifiez le branchement de l'antenne. — Le connecteur était-il desserré ou débranché ?
  - └ Oui. Il se peut que l'appareil s'arrête automatiquement s'il ne reçoit pas de signal. (Voir page 25.)
  - └ Non. — Appuyez sur la touche POWER.
    - └ Le télécouleur se met-il en marche ?
      - └ Oui. L'arrêt retardé peut avoir été mis en fonction.
      - └ Non. — Débranchez le télécouleur pendant quelques secondes puis rebranchez-le et appuyez sur POWER.

## **Pas d'image ou image médiocre**

- └ Changez de canal. — L'image est-elle bonne ?
  - └ Oui. Problème de signal (station, télé par câble ou réception de satellite).
  - └ Non. — Arrêtez les appareils électro-ménagers/électriques, p. ex., aspirateur, mélangeur, perceuse, etc.
    - └ L'image est-elle meilleure ?
      - └ Oui. Le problème vient des parasites d'un appareil.
      - └ Non. — Réglez l'orientation/l'alignement de l'antenne. / Appuyez deux fois sur la touche RESET (les réglages personnalisés se remettent aux réglages par défaut de l'usine).

## **Pas de couleur ou couleur médiocre**

- └ Changez de canal. — La couleur est-elle meilleure ?
  - └ Oui. Le problème vient de l'émission ou du signal (station, télé par câble ou réception de satellite).
  - └ Non. — Réglez l'orientation/l'alignement de l'antenne.
    - └ La couleur est-elle meilleure ?
      - └ Oui. L'antenne n'a pas été correctement réglée pour le canal que vous recevez.
      - └ Non. — Appuyez deux fois sur la touche RESET (les réglages personnalisés se remettent au réglage par défaut de l'usine).

## **L'écran est de couleur bleu uni**

- └ Appuyez sur la touche INPUT. — L'écran bleu a-t-il disparu ?
  - └ Oui. Le télécouleur était en mode vidéo. (Un écran bleu apparaît si on choisit le mode vidéo et qu'aucun signal vidéo n'est détecté.) Votre équipement A/V peut être arrêté ou débranché.



## **Pas de son, son stéréo médiocre**

- └ Appuyez sur la touche de volume (  ) et maintenez-la. — Entendez-vous maintenant le son ?
  - └ Oui. Le silencieux était en fonction ou le volume était réduit.
  - └ Non. — Changez de canal.
    - └ Entendez-vous maintenant le son ?
      - └ Oui. Le problème vient de l'émission ou du signal (station, télé par câble ou réception de satellite).
      - └ Non.—Appuyez deux fois sur la touche RESET (les réglages personnalisés se remettent au réglage par défaut de l'usine).

## **Pas de sous-titres**

- └ Le programme est-il présenté avec des sous-titres ? — L'image est-elle bonne ?
  - └ Oui. Mettez le sous-titrage en fonction. Appuyez sur la touche Caption puis sur la touche 0 pour mettre Caption1 en évidence.
  - └ Non. — Choisissez un canal qui émet un programme avec sous-titres.

## **Une case noire apparaît à l'écran**

- └ Changez de canal. — La case noire disparaît-elle totalement ou disparaît-elle brièvement puis réapparaît ?
  - └ Oui. La station de télé émet un signal de sous-titrage, sans données de texte.
    - └ Appuyez deux fois sur la touche RESET (les réglages personnalisés seront remis aux réglages par défaut de l'usine). Pour garder les réglages personnalisés, arrêtez le sous-titrage (voir page 36).

## **Je ne comprends pas ce qui apparaît au menu à l'écran**

- └ Appuyez deux fois sur la touche RESET (les réglages personnalisés seront remis aux réglages par défaut de l'usine). — Comprenez-vous maintenant le menu ?
  - └ Oui. Vous avez choisi une langue autre que le français.

## **Je ne peux ni choisir ni balayer certains canaux**

- └ Appuyez deux fois sur la touche RESET (les réglages personnalisés seront remis aux réglages par défaut de l'usine). — Le problème a-t-il disparu ?
  - └ Oui. Les réglages de la mémoire de balayage des canaux ou du guide V peuvent être en cause.

(suite à la page 42.)

## DÉPANNAGE (Suite)

### **Je ne peux pas utiliser le télécouleur à l'aide de la télécommande**

- └ Appuyez sur la touche TV de la télécommande puis essayez de nouveau. Veuillez à pointer la télécommande vers le télécouleur.
- La télécommande fonctionne-t-elle maintenant ?
- └ Oui. Vous aviez choisi un autre mode. Appuyez sur la touche appropriée pour commander les différents appareils. (La télécommande doit être programmée. Voir pages 28-31.)
  - └ Non. — Changez les piles ou assurez-vous qu'elles sont bien installées.

### **Je ne peux pas utiliser la boîte magnétoscope, de raccordement de télé par câble, vidéodisque, ou récepteur de satellite à l'aide de la télécommande**

- └ Appuyez sur la touche VCR, CABLE, DVD, ou SAT de la télécommande puis essayez de nouveau. (Assurez-vous que la boîte de raccordement de télé par câble ou l'équipement auxiliaire est en marche.)
- Pouvez-vous maintenant utiliser la boîte de raccordement de télé par câble ou l'autre équipement auxiliaire à l'aide de la télécommande ?
- └ Oui. Vous aviez choisi un autre mode. Appuyez sur la touche appropriée correspondant aux divers appareils. (La télécommande doit être programmée. Voir pages 28-31.)
  - └ Non. — Reprogrammez la télécommande.

### **Le coffret émet un claquement**

- └ Cet état de choses est normal pendant le chauffage et le refroidissement des pièces en plastique du coffret.

## ENTRETIEN ET NETTOYAGE

La surface du coffret peut s'endommager si elle n'est pas suffisamment entretenue. De nombreux produits ménagers courants en aérosol, agents de nettoyage, solvants et polis peuvent endommager définitivement la surface.

### **1. Débranchez le cordon d'alimentation avant de nettoyer le télécouleur.**

### **2. Nettoyez l'écran et le coffret à l'aide d'un chiffon doux et sec.**

Remarque : Ne vaporisez *jamais* de liquide sur l'écran, car il peut dégoutter sur le châssis et endommager les composants. Ce genre de problème n'est pas couvert par la garantie.



Ce symbole sur la plaque d'identification indique que le produit est approuvé par Underwriters Laboratories Inc. Il a été conçu et fabriqué selon les normes strictes de sécurité UL contre les risques d'incendie, de blessures et de chocs électriques.

# Garantie pour le Canada et les États-Unis

## GARANTIE LIMITÉE D'UN AN

LA PRÉSENTE GARANTIE LIMITÉE N'EST ACCORDÉE QU'AUX TÉLÉCOULEURS SANYO ACHETÉS ET UTILISÉS AU CANADA, AUX ÉTATS-UNIS ET À PORTO RICO, MAIS À L'EXCEPTION DES AUTRES TERRITOIRES ET PROTECTORATS DES ÉTATS-UNIS. CETTE GARANTIE LIMITÉE NE S'APPLIQUE QU'À L'ACHETEUR INITIAL; ELLE NE COUVRE PAS LES ARTICLES UTILISÉS À DES FINS INDUSTRIELLES OU COMMERCIALES.

**PENDANT UN AN** à compter de la date d'achat, Sanyo Manufacturing Corporation remplacera tout télécouleur défectueux, sans frais pour l'acheteur initial.

**Pour bénéficier d'un échange au titre de la garantie, conservez le reçu de vente original comme preuve d'achat. Retournez le télécouleur défectueux au détaillant, avec le reçu et les accessoires inclus, notamment la télécommande. Si c'est nécessaire, le télécouleur défectueux sera remplacé par un modèle identique ou par un modèle de rechange de valeur égale ou supérieure. Le modèle de rechange est subordonné à la disponibilité et son choix est laissé au gré de la Sanyo Manufacturing Corporation.**

LA GARANTIE SUSMENTIONNÉE EST EXCLUSIVE ET REMPLACE TOUTE AUTRE GARANTIE DE VALEUR MARCHANDE OU D'APTITUDE À UNE UTILISATION PARTICULIÈRE.

### OBLIGATIONS

Sanyo Manufacturing Corporation garantit ce produit pendant un an à compter de la date d'achat, comme étant exempt de défaut de matériaux et de fabrication, s'il est utilisé normalement dans des conditions appropriées. Si, pour quelque raison que ce soit, un remplacement s'avère nécessaire dans le cadre de la présente garantie à cause d'un défaut de fabrication ou de mauvais fonctionnement pendant la première année à partir de la date de l'achat initial, Sanyo Manufacturing Corporation fournira un télécouleur neuf à titre d'échange, sans frais pour le détaillant.

**Pour l'assistance à la clientèle, pendant ou après la période de garantie, appelez le numéro sans frais 1-800-877-5032.**

**En semaine : de 7 h 30 à 19 h, heure du Centre**

**Le samedi : de 7 h 30 à 16 h, heure du Centre**

Cette garantie énonce des droits contractuels spécifiques; les acheteurs au détail peuvent bénéficier d'autres droits légaux qui varient d'une province à l'autre.

(ENTRÉE EN VIGUEUR : 1<sup>er</sup> avril 2000)

À titre de protection en cas de vol ou de perte de ce produit, veuillez indiquer ci-dessous les renseignements demandés et **GARDER** CETTE FEUILLE EN LIEU SÛR, AVEC VOS PAPIERS PERSONNELS.

N° de modèle \_\_\_\_\_ Date d'achat \_\_\_\_\_

N° de série \_\_\_\_\_ Prix d'achat \_\_\_\_\_

(Indiqué à l'arrière de l'appareil)

Lieu d'achat \_\_\_\_\_

# SANYO

Sanyo Manufacturing Corp.  
3333 Sanyo Road, Forrest City, AR 72335

# ESPAÑOL Manual de Instrucciones

## *Bienvenido al mundo SANYO*



Gracias por comprar un Televisor a Color Sanyo. Usted hizo una excelente selección por *Funcionamiento, Estilo, Confiabilidad, y Precio*. El TV esta diseñado con instrucciones de fácil ajuste y operación en pantalla. Para reunir las necesidades de nuestros clientes, el TV tiene el V-chip electrónico de control paternal, para tener un control de los programas vistos por menores. “Lea este manual antes ensamblar (o usar) este producto.” ¿ Necesita ayuda? Visite nuestro sitio en internet en **www.sanyoctv.com** o llame sin costo al **1-800-877-5032**.



“Como un Asociado de ENERGY STAR®,” Sanyo Manufacturing Corporation, ha determinado que este producto cumple con los lineamientos en eficiencia energética de ENERGY STAR®.

## CONTENIDO

Importantes Medidas de Seguridad . . . . .	45	Usando Las Entradas de Audio/Video . . . . .	57
Especificaciones . . . . .	46	Transmisión Captada . . . . .	58
Características . . . . .	46	Información de Guía-V . . . . .	59
Ajustes Básicos . . . . .	46	Operación de Guía-V (Control Paternal) . .	60-61
Métodos Básicos de Conexión . . . . .	47	Ajustando el Cronómetro para Dormir . . . . .	62
Panel Posterior . . . . .	48	Cuidado y Limpieza . . . . .	62
Control Remoto Universal/Multimedia . . .	48-53	<b>Solución de Problemas . . . . .</b>	<b>63-65</b>
Ajustes del TV. . . . .	54-55	Garantía (México) . . . . .	66
Reajustando la TV . . . . .	56	Garantía (U.S.A.) . . . . .	67
Usando Las Salidas			
de Audio . . . . .	56		

<b>PRECAUCION</b> RIESGO DE TOQUE ELECTRICO NO ABRIR!	ESTE SIMBOLO INDICA QUE VOLTAJES PELIGROSOS QUE CONSTITUYEN UN RIESGO DE TOQUE ELECTRICO ESTAN PRESENTES DENTRO DE ESTA UNIDAD.	
PRECAUCION : PARA REDUCIR EL RIESGO DE TOQUE ELECTRICO, NO quite la cubierta (o la tapa trasera). NO hay partes adentro que las pueda reparar el usuario. Refiérase a personal calificado para reparar el aparato.	ESTE SIMBOLO INDICA QUE HAY INSTRUCCIONES IMPORTANTES DE OPERACION Y MANTENIMIENTO EN LA LITERATURA QUE SE ANEXA A ESTA UNIDAD.	

**ADVERTENCIA : PARA REDUCIR EL RIESGO DE FUEGO O TOQUE ELECTRICO, NO EXPONGA ESTE APARATO A LLUVIA O HUMEDAD.**

# IMPORTANTES MEDIDAS DE SEGURIDAD

**PRECAUCION : POR FAVOR SIGA TODAS LAS ADVERTENCIAS EN EL PRODUCTO Y EN LAS INSTRUCCIONES DE OPERACION. ANTES DE OPERAR EL PRODUCTO, POR FAVOR LEA TODAS LAS INSTRUCCIONES DE OPERACION Y SEGURIDAD. GUARDE ESTA LITERATURA PARA SU REFERENCIA. *Siga todas las instrucciones.* . .**

## Colocando el aparato

- No coloque su aparato en carrito, pedestal, anaquel o mesa que sean inestables. Heridas serias a un individuo, y averia al aparato, pueden resultar si este cae. Su vendedor puede recomendar carritos y pedestales o anaqueles e instrucciones para montaje en la pared. Una combinación de aparato y carrito deberá de ser movida con cuidado. Paradas rápidas, fuerza excesiva, y superficies irregulares pueda causar que la combinación de aparato y carrito se volteen y caigan. 
- Las ranuras y aperturas en el gabinete y en la parte trasera e inferior fueron provistas para ventilación del aparato. Para asegurar una operación confiable del aparato y protegerlo de sobrecalentamiento, estas aperturas no deberán de ser tapadas o cubiertas. Las aperturas nunca deberán de ser cubiertas con un trapo u otro material, y las aperturas de la parte inferior no deberán de ser tapadas poniendo la unidad en una cama, sofá, alfombra, u otra superficie similar. Este aparato nunca deberá de ser puesto cerca o sobre radiadores de calor. Este aparato nunca deberá de ser puesto en instalaciones tales como libreros a no ser que haya una adecuada ventilación en tales instalaciones.
- No exponga el aparato a lluvia o a uso cerca de agua . . . por ejemplo, cerca a una bañera, una alberca, un lavabo, en un sótano húmedo, etc.

## Conectando la Antena Externa

**PROTECCION EN CONTRA DE RAYOS ELECTRICOS PARA SU ANTENA Y APARATO DE ACUERDO A LAS INSTRUCCIONES DEL CODIGO NACIONAL ELECTRICO (EUA).**

EJEMPLO DE ATERRIZAMIENTO DE ANTENA DE ACUERDO AL CODIGO NACIONAL ELECTRICO (National Electrical Code, ANSI/NFPA 70)

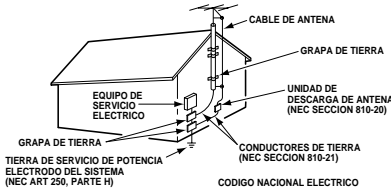

“Nota al instalador del sistema de cable CATV : Este recordatorio es dado para llamar la atención del instalador del sistema de cale CATV al Artículo 820-40 del NEC que provee guías para el aterrizamiento adecuado y, en particular, especifica que la tierra del cable deberá de estar conectada al sistema la tierra del edificio, tan cercano al punto de entrada del cable como sea practico.”

- Si una antena exterior es conectada al receptor, asegúrese que el sistema de antena esté aterrizado para proveer alguna protección en contra de impulsos de voltaje y la acumulación de cargas estáticas. El artículo 810 del código nacional eléctrico de los Estados Unidos de América (National Electrical Code, ANSI/NFPA 70), provee información con respecto al aterrizamiento correcto del mástil y la estructura de soporte, el aterrizamiento del alambre a la antena en una unidad de descarga, el tamaño de los conductores de aterrizamiento, la localización de la unidad de descarga, conexión a los electrodos de aterrizamiento, y requerimientos para los electrodos de aterrizamiento.

Una antena exterior no deberá de ser localizada en la vecindad de líneas de potencia que pasen por encima de otros circuitos de luz eléctrica o de potencia, o en donde pueda caer sobre tales líneas de potencia o circuitos. Cuando se instale un sistema de antena externa, se debe de tener cuidado extremo en no tocar tales líneas de potencia o circuitos ya que contacto con ellos puede llegar a ser fatal.

## Conectando el cordón de potencia

- Este producto debe ser operado solamente con el tipo de cordón de potencia indicado en la etiqueta. Si usted no esta seguro del tipo de alimentación en su casa, consulte a su distribuidor de este producto, o a la compañía de suministro eléctrico. Este producto esta equipado con cordón de potencia polarizado (una de las navajas de la clavija es más ancha, que la otra). Esta clavija debe de ajustarse en el toma corriente de una manera solamente. Esta característica es una medida de seguridad. Si usted no puede insertar la clavija totalmente en el toma corriente, trate invirtiendo la clavija. Si la clavija continua floja en el toma corriente, llame a su electricista, para reemplazar su toma corriente obsoleto. No deshabilite el propósito de seguridad de la esta clavija polarizada. No sobre cargue los toma corrientes de pared, extensiones eléctricas, o receptáculos integrales, ya que esta condición puede resultaren un riesgo de fuego o descarga eléctrica.
- Los cordones de potencia deben ser direccionados de tal manera que no puedan ser pisados o dañados con enseres colocados a un lado arriba del cordón de potencia. ponga una particular atención a los cordones de potencia y clavijas, receptáculos de toma corrientes, y el punto donde ellos salen del producto.

## Limpieza

- Antes de limpiar, desconecte la unidad del rectángulo de la pared. No aplique limpiadores líquidos o en aerosol directamente a la unidad. Utilice un trapo seco para limpiar.

## Servicio y Reparación

- Desconecte el aparato del receptáculo de pared y refiera servicio a personal de servicio eléctrico calificado bajo las siguientes condiciones :
  - Si el cordón de potencia o el conector están averiados o raídos.
  - Si líquido ha sido derramado en el aparato.
  - Si el aparato ha sido expuesto a lluvia o agua.
  - Si el aparato ha sido tirado o el gabinete a sido averiado.
  - Si el aparato exhibe un cambio perceptible en funcionamiento.
  - Si el aparato no opera normalmente siguiendo las instrucciones de operación, ajuste solamente aquellos controles que han sido cubiertos en las instrucciones de operación. Ajuste impropio de otros controles puede resultar en averia al aparato y posiblemente requiera de trabajo extensivo por un técnico calificado para restaurar el aparato a su operación normal.
- Quando se termine cualquier servicio o reparación, requiera del técnico de servicio confirmación de que solo Partes Autorizadas de Reemplazo de Fabrica que tengan las mismas características que las partes originales hayan sido usadas, y que verificaciones de seguridad rutinarias hayan sido llevadas a cabo para determinar que el aparato se encuentra en condiciones seguras de operación. Substituciones no autorizadas pueden resultar en fuego, toque eléctrico u otros peligros.
- Nunca adicione accesorios que no han sido específicamente diseñados para uso con este aparato.
- Para protección adicional durante una tormenta eléctrica, o cuando el aparato es dejado sin atención ni uso durante largos períodos de tiempo, desconecte del receptáculo de la pared y desconecte la antena. Esto evitará daños al aparato debido a rayos o a cambios bruscos en el voltaje de línea.
- Nunca introduzca ningún tipo de objetos a través de las ranuras, ya que el contacto con componentes de alto voltaje pueden poner corto dichas componentes que pueden resultar en incendios o descargas eléctricas, Nunca derrame líquidos o cualquier tipo de productos.

# ESPECIFICACIONES

<b>TAMAÑO DEL TUBO DE IMAGEN</b>	
(Medido Diagonalmente) . . . . .	31-pulgadas
<b>RESOLUCIÓN DE IMAGEN</b> . . . . .	330 Líneas
Entrada de Video . . . . .	600 Líneas
<b>ENTRADA</b> . . . . .	UHF/VHF/CATV 75Ω
<b>FRECUENCIA DE OPERACION</b> . . . . .	60 Hz.
<b>TENSION DE ALIMENTACION</b> . . . . .	120 V-
<b>CONSUMO DE CORRIENTE</b> . . . . .	89 watts
<b>DIMENSIÓN HORIZONTAL (Ancho)</b> . . . . .	29.7 in. (754mm)
<b>DIMENSIÓN VERTICAL (Alto)</b> . . . . .	28.8 in. (732mm)
<b>DIMENSIÓN EN PROFUNDIDAD (Grosor)</b> . . . . .	21.2 in. (538mm)
<b>PESO (APROX.)</b> . . . . .	106.4 lbs. (48.3 Kg.)
<b>SONIDO (2 Bocinas)</b> . . . . .	Tamaño: 10 cm
<b>AMPLIFICADOR</b> . . . . .	Interon 1W/canal
<b>ENTRADAS DE A/V</b> . . . . .	Entrada de Video Entrada de Audio (R/L) S-Video
<b>SALIDAS DE AUDIO</b> . . . . .	Salida de Audio Fijo (R/L) (RCA Connectors)

**PRECAUCION :** Las Regulaciones de FCC declaran, que las modificaciones no apropiadas o cambios no autorizados a esta unidad, pueden anular la autoridad del usuario para operar la unidad.

# CARACTERÍSTICAS

- ◆ Menú en Pantalla Trilingüe
  - ◆ Búsqueda Automática de Canales
  - ◆ Apagado Automático
  - ◆ Transmisión Captada / Quikcap
  - ◆ Controles digitales de Imagen desplegados en Pantalla
  - ◆ Filtro Digital de 3-Líneas de tipo Peine
  - ◆ MTS sonido estereofónico/ dbx® /sonido SAP
  - ◆ Tonos de piel por ajuste Automático
  - ◆ Resaltar Color
  - ◆ Ajustes de Fabrica para Imagen/Sonido
  - ◆ Tono
  - ◆ V-Guide (Control Paternal)
  - ◆ Entradas de Audio/Video
  - ◆ Entrada de S-Video
  - ◆ Salidas de Audio
  - ◆ Cronómetro para Dormir (3 horas)
- ◆ Reajuste de TV
- Sistema de sintonía de 181 canales**  
VHF Canales 2-13  
UHF Canales 14-69  
Cable TV (CATV) 1, 14-125
- Sintonía Fina Automática**  
VHF y Canales de Cable
- Control Remoto Universal/Multimedia VCR/TV/DVD/Auxiliar, Teclas de operaciones básicas grandes que se iluminan en la Oscuridad**
- |                                |            |
|--------------------------------|------------|
| Selección de Canales Numerados |            |
| Búsqueda de Canales            |            |
| Volume                         | Mute       |
| Power                          | Enter      |
| Recall                         | Display    |
| Sleep                          | Caption    |
| Reset                          | VCR teclas |
| V-Guide                        | Menu       |
| Input                          |            |

dbx® es una marca registrada de Carillon Electronics Corporation



## Consejos Rápidos

- No se coloque el TV en áreas confinadas. Permita una circulación normal de aire para las partes eléctricas.
- Coloque su TV por lo menos a 2 pies (60 cm.) de las bocinas del estéreo. Los magnetos de las bocinas pueden afectar la calidad de la imagen.
- El TV seleccionará el modo correcto de Antena, de acuerdo al tipo de señal que Ud. conecto.

### ¿Necesita ayuda?

Visite nuestro sitio en internet  
[www.sanyotv.com](http://www.sanyotv.com)  
o Llame 1-800-877-5032

# AJUSTES BÁSICOS

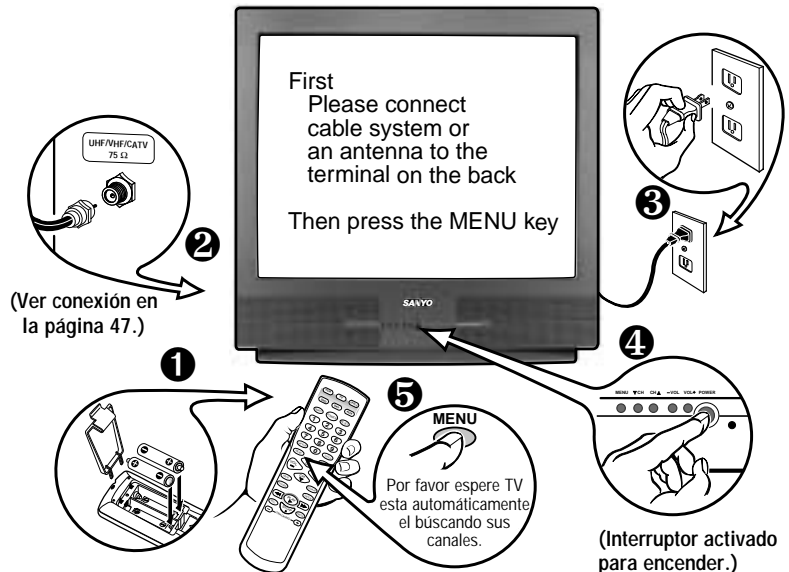

(Instalación de Baterías, vea página 48.)

# MÉTODOS BÁSICOS DE CONEXIÓN

Use uno de los siguientes métodos para conectar una señal a su TV. **1a**— Si Ud. tiene servicio de cable y una VCR. **1b**— Si Ud. tiene un decodificador de cable y una VCR, **1c**— Si Ud. tiene una antena externa o interna y una VCR, **1d**— Si Ud. tiene un receptor de satélite y una VCR. Conecte su sistema de cable o antena directamente a la TV, si Ud. no tiene accesorios opcionales.

## 1a Sistema de Cable con VCR y TV

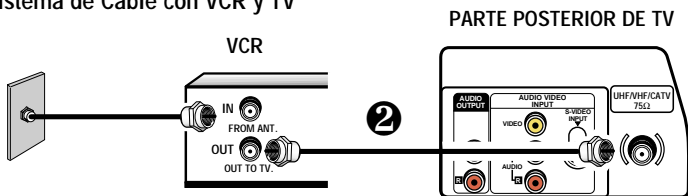

## 1b Sistema de Cable con Decodificador de Cable, VCR y TV

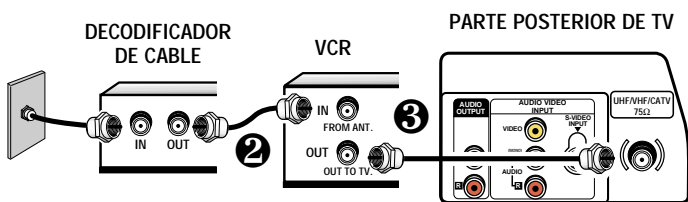

## 1c Antena Exterior o Interior a VCR a TV

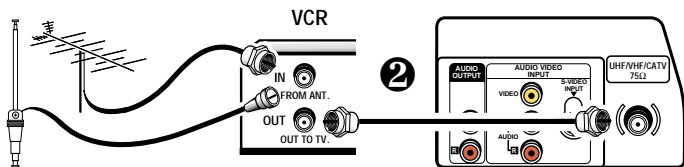

## 1d Receptor de Satélite, VCR y TV

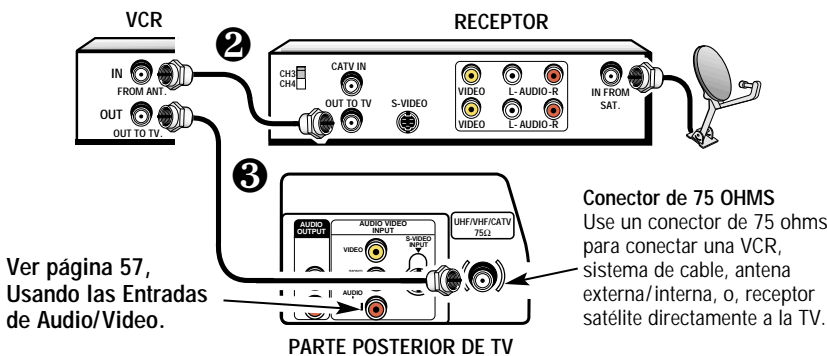

## Consejos Rápidos

- El TV seleccionará el modo correcto de Antena, de acuerdo al tipo de señal que Ud. conecta.
- El TV se apagará automáticamente después de 15 minutos, si no hay recepción de señal (si la estación de TV no esta transmitiendo).

**Excepciones**—Cuando el modo de Video este seleccionado, el TV no se apagará automáticamente cuando la señal de recepción ha sido detenida por 15 minutos.

¿ Necesita ayuda?

Visite nuestro sitio en internet  
[www.sanyotv.com](http://www.sanyotv.com)  
o Llame 1-800-877-5032

NOTA CONCESIÓN DE CATV : Compañías de cable, como servicios públicos, son concesionados por las autoridades de los gobiernos locales. Para recibir programas de cable, cada equipo debe de ser capaz de recibir canales de cable, para recibir este servicio, el consumidor debe de suscribirse a una compañía de cable.



## Consejos Rápidos

- *Asegúrese que los conectores de los cables estén totalmente asentados en los conectores. Ver páginas 56 y 57 antes de conectar el equipo de video externo.*
- *Un pantalla de color Azul, con la palabra de Video desplegada, significa que el modo de Video esta seleccionado, pero la señal no ha sido detectada en el conector de Video.*
- *Los cables para conectar su equipo externo no están incluidos.*
- *Asegúrese que baterías este instaladas correctamente.*
- *Apunte el control remoto hacía el equipo que Ud. quiere operar. Objetos entre el control remoto y el equipo, pueden causar un mal funcionamiento del control remoto.*

### ¿ Necesita ayuda?

Visite nuestro sitio en internet

[www.sanyotv.com](http://www.sanyotv.com)

o Llame 1-800-877-5032

**NOTA IMPORTANTE :** Las baterías descargadas deben de ser recicladas o deshechadas adecuadamente, de acuerdo con los reglamentos aplicables. Para más información, contacte a sus Autoridades Locales para el manejo de Deshechos Sólidos.

## PANEL POSTERIOR

### Entradas de Audio/Video

Conecte aquí el equipo externo de video (vea página 57).

### Terminal de Entrada de S-Vídeo (Súper Vídeo)

Para realzar los detalles del vídeo, use el conector de entrada de S-Vídeo en lugar de la entrada de vídeo. Sí esta disponible en su equipo de vídeo externo. (La conexión de S-Vídeo se sobrepondrá a la conexión de Video.)

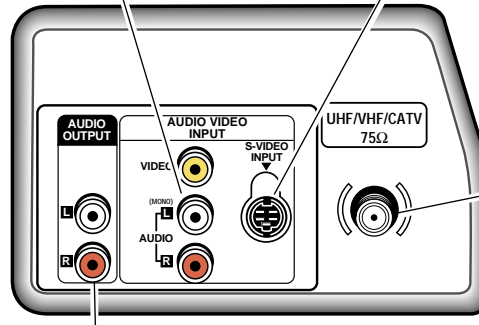

Entrada de Terminal de Antena/Cable (75 ohms)

### Conectores de Salidas de Audio

Conecte aquí el equipo de audio externo (vea página 57). El nivel del Audio no es ajustable mediante los controles de volumen del Televisor. Use sus equipos externos para ajustar el nivel del volúmen.

## CONTROL REMOTO UNIVERSAL/MULTIMEDIA

Opere su *VCR, TV, Decodificador de Cable, DVD, y Receptor de Satélite*. Programación Simplificada de acuerdo con las instrucciones de la páginas 50 ~ 53. Entonces presione la tecla de adecuada (**VCR, TV, CABLE, DVD, SAT, o AUX**), para programar el control remoto y operar cada equipo. El modo de AUX puede ser programado para operar un Receptor de Satélite u otra VCR o Decodificador de Cable. Además, este control remoto ofrece teclas grandes de *Canales (Channel), Volumen (Volume), Encendido (Power)*, que se iluminan en la oscuridad.

### INSTALACIÓN DE BATERÍAS (2 AA no incluidas)

1. Quite la cubierta de las baterías, presionando la lengüeta e inclinando la cubierta hacía adelante. Inserte las baterías. Asegúrese que las marcas **+** / **-** correspondan con los signos de las baterías, y estas coincidan con las marcas internas del control remoto.
2. Coloque la cubierta de las baterías. ¡El control remoto esta listo!

Notas :

- No mezclar baterías viejas con nuevas o mezclar diferentes tipos de baterías a la vez.

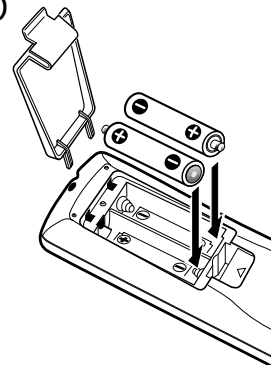



# TECLAS DEL CONTROL REMOTO UNIVERSAL/MULTIMEDIA

Apunte hacia el TV

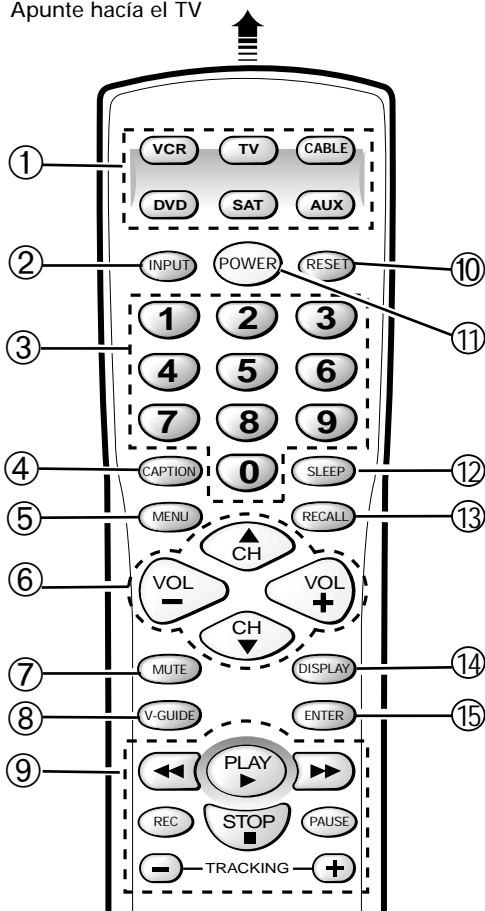

- ① **Teclas de Modo**—Use estas teclas para programar el control remoto y para seleccionar el modo de operación (VCR, TV, CABLE, DVD, SAT, o AUX).
- ② **Tecla de INPUT**—Presione para seleccionar la fuente del programa que va a ser desplegado en la pantalla: Señal TV o señal de del equipo de video que ha sido conectado a las entradas de A/V. En el modo de VCR, esta tecla funciona como la tecla de TV/VCR de una VCR.
- ③ **Teclas Numeradas**—Dos teclas deben de ser presionadas para seleccionar un canal. *Ejemplo* : Presione **0** y después **6**, para seleccionar el canal 6. Para canales de cable del 100 hasta el 125, presione y mantenga así la tecla del número **1** hasta que el C1— aparezca.
- ④ **Tecla de CAPTION**—(Vea página 58.)
- ⑤ **Tecla de MENU**—Use esta tecla, junto con las teclas de navegación, use / y / para ajustar las funciones del sistema de menú en pantalla (vea páginas 54~55).
- ⑥ **Teclas de búsqueda de Canales** ( / ) y **de Volumen** ( / )—Presione para buscar a través de los canales en memoria y para ajustar el volumen.
- ⑦ **Tecla de MUTE**—Presione una vez para apagar el volumen y presione nuevamente para restaurarlo. Nota : Cuando se usen las salidas de audio, esta tecla no enmudecerá el sonido en el modo fijo, pero en el modo variable el sonido se enmudecerá.
- ⑧ **V-GUIDE**—(Vea páginas 59 ~ 61.)
- ⑨ **Teclas para VCR/DVD**—Estas teclas controlan el DVD y/o Funciones de la VCR Avance hacia adelante (), Rebobinado (), Reproducción (), Grabación (Rec), la funciones de Detener (Stop ■), Pistas (Tracking - / +), y Pausa (Pause) de su VCR.
- ⑩ **Tecla de RESET**—Presione esta tecla dos veces para llamar a los ajustes de fábrica. La TV iniciará automáticamente la búsqueda de canales, y eliminará todos los ajustes hechos por el usuario. (Vea página 56.)
- ⑪ **Tecla de POWER**—Presione esta tecla para encender o apagar la TV.
- ⑫ **Tecla de SLEEP**—Use esta tecla con “0” para ajustar el cronómetro para Dormir (vea página 62).
- ⑬ **Tecla de RECALL**—Seleccione un canal, entonces seleccione otro usando las teclas numeradas. Presione **Recall**, para hacer el cambio entre estos canales.
- ⑭ **Tecla de DISPLAY**—Presione una vez para que aparezca el desplegado del canal y de hora. Presione dos veces para que el desplegado aparezca nuevamente. Presione nuevamente para eliminarlo.
- ⑮ **Tecla de ENTER** Opera solamente en Satélite.



### Consejos Rápidos

- **Tecla de función especial:** La tecla de **INPUT** funciona como la tecla de **TV/VCR** en la VCR, cuando el control remoto es ajustado para funcionar con la VCR.
- En la modalidad o modo de **VCR, Cable, DVD** y **SAT**, únicamente aceptará el tipo de código específico de cada uno de ellos.
- En la modalidad **AUX**, aceptará todos los tipos de códigos, pero únicamente uno a la vez.

¿Necesita ayuda?

Visite nuestro sitio en internet  
**[www.sanyotv.com](http://www.sanyotv.com)**  
o Llame 1-800-877-5032

## PROGRAMANDO EL CONTROL REMOTO UNIVERSAL/MULTIMEDIA

Localice su código. Este se encuentra junto a la marca de su equipo, en la carta de abajo o página 51.

- ① Presione y mantenga así la tecla de **VCR, CABLE, DVD, SAT, o AUX.**

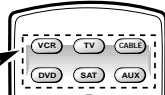

Presione y mantenga así el botón.

- ② Usando las teclas **NUMERADAS** en el control remoto, de acceso el número de tres dígitos para su **VCR, DVD, Decodificador de Cable o Receptor de Satélite**. La tecla se iluminará 5 veces cuando sea liberada, si el código fue aceptado.



De acceso al Código:  
**Ejemplo para una VCR Sanyo, de acceso al código "200" (de la carta de códigos).**

MARCA DE VCR	CÓDIGO NO.
SANYO .....	200,201,202,203
SCOTT .....	

- ③ Presione la tecla de **Power** y las teclas de **Channel**. Si estas operan de manera adecuada la programación esta completa. Si no es así, use otro código, si este esta disponible y repita los pasos.

### Para operar su...

VCR—Presione la tecla de **VCR**.

TV—Presione la tecla de **TV**.

Reproductor DVD—Presione la tecla de **DVD**.

Decodificador de Cable—Presione la tecla de **CABLE**.

Receptor de Satélite—Presione la tecla de **SAT**.

### Carta de Códigos para VCR

MARCA	CÓDIGO NO.	MARCA	CÓDIGO NO.	MARCA	CÓDIGO NO.
ADMIRAL .....	234,239,243,247,224,229,222,215	HUGHES .....	221	QUARTZ .....	200
ADVENTURA .....	228	JBL .....	237	QUASAR .....	245,232,236,223,216
AIKO .....	240,205	JENSEN .....	209	RADIO SHACK .....	228,245,223
AIWA .....	228,217	JVC .....	220,225,238,226,203,209,221	RCA .....	221,241,246,230,232,236,239,224
AKAI .....	209,215	KEC .....	240,205		226,229,222,201,207,208,210,216
AMERICA ACTION .....	205	KENWOOD .....	226,238,220,201,203,209	REALISTIC .....	232,239,223,224,228,229,200,201
AMERICA HIGH .....	232	KODAK .....	232		202,203,206,208,216,217,245
BELL & HOWELL .....	203	LLOYD'S .....	228	SAMSUNG .....	208,233,211,217,222
BROKSONIC .....	234,243,247,227,204	LOGIK .....	235,219	SAMTRON .....	208
CANDLE .....	233,240,222,223,204,205,208	LXI .....	232,221,228,201,202,203,206	SANKY .....	239,229,224
	211,216,217		211,217	SANSUI .....	243,226,228,209,219,220
CANON .....	232,216	MAGNASONIC .....	223,240,205,219	SANYO .....	200,201,202,203
CCE .....	240,205	MAGNAVOX .....	204,232,228,211,216,217,219,220	SCOTT .....	234,247,223,227,211
CINERAL .....	240,205	MARTA .....	206	SEARS .....	232,223,228,221,200,201
CITIZEN .....	233,240,222,205,211,216,217	MATSUSHITA .....	232,216		202,203,206,211,216,217
CRAIG .....	223,202,219	MEI .....	232	SEMP .....	211
CRAVER .....	204	MEMOREX .....	232,239,243,245,223,224,227,228	SHARP .....	239,229,224
CURTIS MATHES .....	232,236,238,222,228,208,209		229,221,200,202,203,206,215	SHINTOM .....	219,227
	211,216,217	MINOLTA .....	221	SIGNATURE .....	217,239,229,228,224,200
CANON .....	232,216	MITSUBISHI .....	231,239,244,224,226,229,210,223	SONY .....	214,218,232,237,226,228
DAEWOO .....	205,240,211	MOTOROLA .....	232,239,229,224	STS .....	221
DAYTRON .....	240,205	MTC .....	228,217,219	SYLVANIA .....	228,232,244,204,216,217
DENON .....	221	MULTITECH .....	228,217	SYMPHONIC .....	217,228,233,226,202
DYNATECH .....	228	NEC .....	238,208,223,226,203,206,209	TATUNG .....	226,209
EMEREX .....	214		215,217	TEAC .....	228,209,214,217
EMERSON .....	234,236,240,243,247,223,227,228	OLYMPUS .....	232	TECHNICS .....	232
	203,204,205,206,210,211,217	OPTIMUS .....	239,245,248,223,224,229,203,208	TEKNIKA .....	232,223,228,216,217
FISHER .....	200,201,202,203,211	ORION .....	243,227,234,205,206,210,211,240	TOMAS .....	228,217
FUJI .....	232	PANASONIC .....	245,232,236,223,202,211,216,219	TOSHIBA .....	211,240,244,202,205,210
FUNAI .....	228,233,217	PENNY .....	230,232,221,223,208,211,216,219	VECTOR .....	211
GARRARD .....	228	PENTAX .....	238,221	VIDEO CONCEPT .....	211
GE .....	222,246,232,236,239,226	PHILCO .....	204,232,243,228,216,217	WARDS .....	230,232,239,223,224,228,229
	229,224,208,212,216	PHILIPS .....	204,232,211,216,217,228		221,202,204,208,211,217
GOLDSTAR .....	223,238,226,206,208,215,217	PIONEER .....	242,204,207,220	WHITE .....	
GO VIDEO .....	248,249,208,212,219	PROSCAN .....	222,241,246,230,236,226	WESTINGHOUSE .....	240,243,205
GRADIENTE .....	228	PROTON .....	219	XR-1000 .....	228,232
HARLEY DAVIDSON .....	228	PULSAR .....	233,240,205,208,216,217	YAMAHA .....	238,226
HEADQUARTER .....	200	QUARTER .....	200	ZENITH .....	215,206,237,243,223,225,228,222
HITACHI .....	230,246,226,228,221,222,209,217				

## Carta de Códigos par Decodificador de Cable

MARCA	CÓDIGO NO.	MARCA	CÓDIGO NO.
ABC .....	304,306,309,312 313,314,318,321 322,324	PHILIPS .....	325,329,301 313,314,322
AIM .....	321	PIONEER .....	333,312,317
ARCHER .....	334	PROSCAN .....	327
BELL & HOWELL ....	313	QUASAR .....	302,307,317
CONTEC .....	302,305,307,308 311,318,320,324	RADIO SHACK .....	334
CPI .....	319	RCA .....	328,302,307
DIAMOND .....	320	REGAL .....	330,307,320
EAGLE .....	313	REMBRANT .....	305,309
EMERSON.....	334	SAMSUNG .....	310,312
GEMINI.....	334	SCIENTIFIC	
GENERAL		ATLANTA .....	327,307,324
INSTRUMENTS ....	303,309,311,320 321,322,323,300	SIGNAL .....	310
GOLDSTAR .....	312	SIGNATURE .....	300,309,321,322
GOODMIND .....	334	SPRUCER .....	302,307,316
HAMLIN .....	330,320	STARCOM .....	332,309,311,321 322,323
HITACHI .....	309	STARGATE .....	309,310,311,321 322,334
HYTEX .....	318	TELEVIEW .....	310
JERROLD .....	303,308,309,311 313,319,320,321 322,323,300	TOCOM .....	300,303,304,305 306,307
MAGNAVOX .....	325,329,301 313,314,322	TOSHIBA .....	331,309,311 316,322
MEMOREX .....	332,313,314	UNIKA .....	314
MOVIE TIME .....	306,310,314	UNITED ARTISTS ....	318
NORTHCOAST .....	316	UNITED CABLE .....	309
NSC .....	305,306,314	U.S.	
OAK .....	305,318,320	ELECTRONICS .....	309,322,324
PANASONIC .....	302,307,317,324	VIEWSTAR .....	326,313,315
PARAGON .....	313,314	WARDS .....	321,322
		WARNER .....	312
		ZENITH .....	331,316,322,324

## Carta de códigos para reproductores de DVD

MARCA	CÓDIGO NO.	MARCA	CÓDIGO NO.
APEX .....	523,525	PANASONIC .....	501,518
DENON .....	501,520	PHILIPS .....	508,502
EMERSON .....	521,524	PIONEER .....	511,505,518
FISHER.....	500	PROSCAN .....	504
GE .....	504	RCA .....	504
HARMAN/KARDON ..	513	SAMSUNG .....	512
JVC .....	510,515	SANYO .....	500,526
KENWOOD .....	507	SHARP .....	517
MAGNAVOX .....	508,502	SHERWOOD.....	519
MARANTZ .....	508	SONY .....	506
MITSUBISHI.....	503	TECHNICS .....	501
ONKYO.....	502,516	THETA DIGITAL .....	511
OPTIMUS.....	511	TOSHIBA .....	502,526
ORION .....	526	YAMAHA .....	501,509
ORITRON .....	522	ZENITH.....	514,502

## Carta de Códigos para Receptores de Satélite

MARCA	CÓDIGO NO.	MARCA	CÓDIGO NO.
ALPHASTAR.....	431	OPTIMUS.....	430
CHAPARRAL .....	424, 408, 414	PANASONIC .....	428, 400
ECHOSTAR .....	432, 410, 413*, 416 417*	PHILIPS .....	429, 430
EXPRESSVU.....	432	PRIMESTAR.....	411, 425, 427
FUJITSU .....	404	PROSCAN .....	419, 426
GE .....	419	RCA.....	419, 433, 423, 426
GEN.		SONY .....	420
INSTRUMENTS ...	425, 427, 435 403*,405,415	STAR CHOICE .....	435
HITACHI .....	407, 421	STS .....	402
HTS .....	432	TOSHIBA .....	405, 422
HUGHES.....	407	UNIDEN.....	429, 430, 401 406, 409, 412
JANEIL .....	404	VIDEO PALL.....	404
JERROLD .....	425, 427	VIEWSTAR .....	418
JVC .....	432	ZENITH.....	434, 404
MAGNAVOX .....	429, 430		
MEMOREX .....	430		

\*Use la tecla de Encendido (POWER) en el receptor.

## Carta de Teclas de Funciones del Control Remoto Universal/Multimedia

TECLAS	MODO DE TV	MODO DE VCR	MODO DE DVD	MODO DE SATÉLLITE	MODO DE DECODIFICADOR DE CABLE
NUMERADAS (0-9)	Usadas para Seleccionar Canales	Usadas para Seleccionar Canales	No Funciona	Usadas para Seleccionar Canales	Usadas para Seleccionar Canales
INPUT	Seleccionar TV/modo de Vídeo	Seleccionar TV/VCR modo Vídeo	Seleccionar TV/modo de Vídeo	Seleccionar TV/modo de Vídeo	Seleccionar TV/modo de Vídeo
ENTER	No Funciona	No Funciona	Hace la selección	No Funciona	No Funciona
RECALL	Canal seleccionado previamente	Canal seleccionado previamente	Se repite la selección	Canal seleccionado previamente	No Funciona
MENU	Despliega el Menú de OSD	No Funciona	No Funciona	Despliega la pantalla de Guía	No Funciona
CANALES CH  (UP)	Selecciona el próximo canal arriba	Selecciona el próximo canal arriba	Próxima o Adelanta	Mueve el Cursor Arriba	Selecciona el próximo canal arriba
CANALES CH  (DN)	Selecciona el próximo canal abajo	Selecciona el próximo canal abajo	Anterior o atrasa	Mueve el Cursor Abajo	Selecciona el próximo canal abajo
VOLUMEN  / 	Ajusta el sonido de la TV	Ajusta el sonido de la TV	Ajusta el sonido de la TV	Mueve el cursor de Izquierda/Derecha	Ajusta el sonido de la TV
PLAY (▶)	Selecciona el modo de reproducción En VCR	Selecciona el modo de reproducción En VCR	Selecciona el modo de reproducción En DVD	Selecciona el modo de reproducción En VCR	Selecciona el modo de reproducción En VCR
STOP (■)	Se detiene la VCR	Se detiene la VCR	Se detiene el disco de vídeo	Se detiene la VCR	Se detiene la VCR
AVANCE RÁPIDO (▶▶)	Adelanta la cinta de vídeo	Adelanta la cinta de vídeo	Adelanta el disco de vídeo	Adelanta la cinta de vídeo	Adelanta la cinta de vídeo
REBOBINADO (◀◀)	Rebobina la cinta de vídeo	Rebobina la cinta de vídeo	Atrasa el disco de vídeo	Rebobina la cinta de vídeo	Rebobina la cinta de vídeo
REC (GRABACIÓN)	Selecciona el modo de grabación En VCR	Selecciona el modo de grabación En VCR	No Funciona	Selecciona el modo de grabación En VCR	Selecciona el modo de grabación En VCR
PAUSE	Selecciona pausa en la VCR	Selecciona pausa en la VCR	Selecciona pausa el disco de vídeo	Selecciona pausa en la VCR	Selecciona pausa en la VCR
TRACKING -/+	Ajuste fino en la cabeza de vídeo	Ajuste fino en la cabeza de vídeo	Cuadro fijo, paso para Adelantar/Retrasar	Ajuste fino en la cabeza de vídeo	Ajuste fino en la cabeza de vídeo
RESET	Opera solamente la TV	No Funciona	No Funciona	No Funciona	No Funciona
CAPTION	Opera solamente la TV	No Funciona	No Funciona	No Funciona	No Funciona
SLEEP	Opera solamente la TV	No Funciona	No Funciona	No Funciona	No Funciona
V-GUIDE	Opera solamente la TV	No Funciona	No Funciona	No Funciona	No Funciona
MUTE	Opera solamente la TV	No Funciona	No Funciona	No Funciona	No Funciona
DISPLAY	Opera solamente la TV	No Funciona	No Funciona	No Funciona	No Funciona
TECLAS DE MODE	Presione estas tecla (VCR, TV, CABLE, DVD, SAT, y AUX) cuando programe el control remoto universal/multimedia y seleccione el modo de operación.				

La teclas en este control remoto operan en funciones similares a las de sus controles remoto originales. Use los manuales de usuario para las conocer las funciones de las teclas u operaciones específicas de su control remoto.

## Sugerencia de Operación

- Los modos están programados con los códigos de Sanyo.
- Las teclas asociadas a los modos se iluminarán cuando Ud. presione cualquier tecla de operación (canales, volumen, etc.) para indicar que equipo se esta operando.
- Algunos fabricantes usan diferentes tipos de controles remoto. Sí su marca tiene varios códigos listados, programe el control remoto con diferentes códigos, hasta que Ud. encuentre el correcto. Números grandes pueden representar los códigos para modelos recientes.
- Algunas VCR's, Decodificadores de Cable, y Receptores de Satélite, no pueden ser operados Algunos modelos pueden ser operados parcialmente.
- Este control remoto opera con haz de luz invisible (infrarrojo) para operar los equipos. Objetos entre el equipo y el control remoto, pueden bloquear esta haz de luz. Por lo tanto, el control remoto debe de ser apuntado directamente al equipo que Ud. quiere operar.
- Este control remoto no pueden agregar funciones adicionales a su equipo. Estos deben de ser provistos por su proveedor original del equipo.
- Sí el control remoto falla para operar su equipo reemplace las baterías. Asegúrese que las baterías estén instaladas correctamente.

## CAMBIANDO LAS BATERÍAS

Los números del código de programación, se mantendrán en la memoria por 5 minutos, cuando Ud. cambie las baterías.

Anote sus códigos de VCR, Decodificador de Cable, Reproductor de DVD's, Receptore de Satélite, o de AUX para referencias futuras.

Código de VCR:	<input type="text"/>	<input type="text"/>	<input type="text"/>
Código de Decodificador de Cable:	<input type="text"/>	<input type="text"/>	<input type="text"/>
Código de Reproductore de DVD:	<input type="text"/>	<input type="text"/>	<input type="text"/>
Código del Receptore de Satélite:	<input type="text"/>	<input type="text"/>	<input type="text"/>
Código del Aparato Auxiliar :	<input type="text"/>	<input type="text"/>	<input type="text"/>

ANOTE EL APARATO QUE CORRESPONDE AQUI.



## Consejos Rápidos

- *Siga siempre las instrucciones de la pantalla.*
- *El menú se desplegará por 20 segundos aproximadamente. Presione **MENÚ** nuevamente para desplegarlo.*
- *Todas las funciones de la TV son controladas a través del menú.*
- *Use las teclas de **CANALES** y las teclas de **VOLUMEN** para navegar a través del menú y para hacer las selecciones de los menus.*
- *Bajo condiciones de señal estéreo débil, Usted puede recibir un sonido de mayor calidad en la posición de "Mono."*
- *Para expandir su experiencia en ver programas, seleccione, **Deporte**, **Cine** (Películas), o **Noticia**, que correspondan a el programa que Ud. esta viendo.*
- *Use la función de realce de color para acentuar los tonos de piel y colores. Seleccionando los tonos cálidos (Caliente) se acentuaran los tonos rojos de la imagen y para seleccionar la acentuación de tonos azules use la función de tonos fríos (Fresco).*

¿ Necesita ayuda?

Visite nuestro sitio en internet  
[www.sanyotv.com](http://www.sanyotv.com)  
o Llame 1-800-877-5032

# AJUSTES DEL TV

Los menús en pantalla proveen al observador, un fácil acceso a los ajustes. Solamente use las teclas del control remoto y siga las instrucciones.

## COMO HACER LOS AJUSTES

1. Presione **MENÚ**.
2. Use las teclas de para resaltar la función deseada.
3. Use las teclas de para escoger la opción deseada (▶ indica la opción seleccionada).

Artículos con submenús requiere pasos adicionales.

## AJUSTE EL MODO DE AUDIO

Seleccione el sonido deseado; Estéreo (Stereo), Mono, or SAP (segundo programa de audio).

Nota : Estéreo y SAP deben ser parte de señal transmitida.

1. Seleccione Estéreo (Stereo), Mono, o SAP de la opción de Audio.
2. Presione la tecla de **MENÚ** para salir.

Nota : La TV se ajustará automáticamente a estéreo, si esta es desconectada o una falla en el suministro eléctrico ocurre.

## AJUSTE DE IMAGEN/SONIDO

Para los ajustes automáticos de Imagen/Sonido :

Seleccione **Deporte**, **Cine**, o **Noticia** de las opciones de Imagen/Sonido.

Para personalizar manualmente la Imagen/Sonido :

1. Seleccione **Manual** de las opciones de Imagen/Sonido.
2. Presione **MENÚ** para activar los submenús controles.
3. Use las teclas de para resaltar el control que se quiere ajustar.
4. Use las teclas de para hacer los ajustes.
5. Presione la tecla de **MENÚ** para salir.

Botones ▲▼	Botones - +	
Audio	▶Stereo	Mono SAP
Imagen/Sonido	▶Deporte	Cine
	▶Noticia	Manual
Antena	▶Cable	VHF/UHF
Loc. Canales	▶NO	Iniciar
Buscar Canales	C 34	Anadido
		▶Español
Menu Lenguaje	English	Francais

Use **MENÚ** para salirse

Botones ▲▼	Botones - +	
Audio	▶Stereo	Mono SAP

Botones ▲▼	Botones - +	
Audio		
Imagen/Sonido	Deporte	Cine
	Noticia	▶Manual
Antena		

Botones ▲▼	Botones - +	
Color		
Tinte		
Contraste		
Brillo		
Nitidez		
Resaltar Color	Normal	▶Caliente
		Fresco
Tono	L ---- ■	HHHHHH

Use **MENÚ** para salirse

Imagen/Sonido Submenús Controles

## REAJUSTANDO EL MODO DE ANTENA/CABLE Y BÚSQUEDA DE CANALES

Reajuste el Modo de Antena/Cable o Búsqueda de Canales si es requerido, si tienen canales adicionales, si es que se cambió a otra ciudad o si se ha instalado el servicio de cable.

1. Seleccione **Iniciar** del menú de opciones de búsqueda de canales.

Loc. Canales NO ▶ **Iniciar**  
Buscar Canales  
Menu Lenguaje  
Use MENU para salirse

## AGREGANDO O BORRANDO CANALES

Use las teclas del control remoto para hacer los ajustes.

1. Presione la tecla de **MENU**.
2. Use las teclas de para iluminar Buscar Canales.
3. Presione la tecla de para iluminar el número del canal en el área de entrada.
4. De entrada al número del canal por ejemplo : C34. Para canales de Cable arriba de 99, presione y mantenga así la tecla del **1**, hasta C1--aparezca. Entonces entrar en la otra dos números.
5. Presione la tecla para seleccionar la opción (ejemplo) : Anadido cambiara a Saltado.
6. Presione la tecla de **MENU** para salir.

Buscar Canales C 34 Saltado  
Menu Lenguaje  
Seleccione canales con o 0-9  
Use MENU para salirse

## SELECCIONANDO EL DESPLEGADO DE LENGUAJE

1. Seleccione las opciones de English (Inglés), Francais (Francés), o Espanol del Menu de Lenguaje.
2. Presione la tecla de **MENU** para salir.

▶ **Espanol**  
Menu Lenguaje English Francais  
Use MENU para salirse



### Consejos Rápidos

- Cuando ajuste el modo de Antena, escoja el modo Cable, si su TV esta conectada a un sistema de cable, de otra manera escoja VHF/UHF.
- Canales borrados en la memoria de canales, pueden ser seleccionados con las teclas numeradas.
- El número del canal debe de ser iluminados antes de presionar la tecla de para agregarlo o borrarlo.
- Para restaurar canales borrados, use el menú en pantalla, manualmente, agregue los canales o inicie la Búsqueda de Canales en el menú.
- Presione **RESET** dos veces para eliminar todos los ajustes personalizados y regresar a los ajustes de fábrica.

¿ Necesita ayuda?

Visite nuestro sitio en internet

[www.sanyotv.com](http://www.sanyotv.com)

o Llame 1-800-877-5032



## Consejos Rápidos

- Para restaurar canales borrados, use el menú en pantalla, manualmente, agregue los canales o inicie la Búsqueda de Canales en el menú.
- Siempre combine los cables de acuerdo a los colores: ROJO para el audio del lado derecho y BLANCO para el audio del lado izquierdo.
- Coloque su televisor al menos a 60 cm de las bocinas de un sistema estéreo. Los magnetos en dichas bocinas pueden afectar la calidad de pureza de la imagen.
- No conecte bocinas externas directamente a la TV.

### ¿Necesita ayuda?

Visite nuestro sitio en internet  
[www.sanyotv.com](http://www.sanyotv.com)  
 o Llame 1-800-877-5032

# REAJUSTANDO LA TV

Presione la tecla de **RESET**, para reajustar automáticamente la televisión a los ajustes de fábrica. Estas funciones se reajustarán automáticamente :

- Se reajusta imagen/sonido : Color, Tinte, Contraste, Brillo, Nitidez, Resaltar Color, y Tono
- Se restablecen los Canales en Memoria
- Se ajusta el Audio a Estéreo
- Se desactiva la función Subtítulos
- Se desactiva la función de Guía-V
- Se cambia el lenguaje a Inglés
- Cronometro para Dormir (Si fue previamente ajustado)

Para preajustes de fabrica oprima nuevamente **RESET** y comenzar loc. canales

Si quiere personalizar los ajustes, estos pueden ser hechos nuevamente usando el menú de opciones.

# USANDO LA SALIDA DE AUDIO

## CONECTE UN AMPLIFICADOR ESTÉREO A LAS SALIDAS DE A/V

1. Conecte la Salida de Audio (R/L) ① a la entrada del Amplificador Estéreo (R/L) ②.
2. Presione **POWER** en el control remoto para encender la TV. Además Encienda el equipo externo.

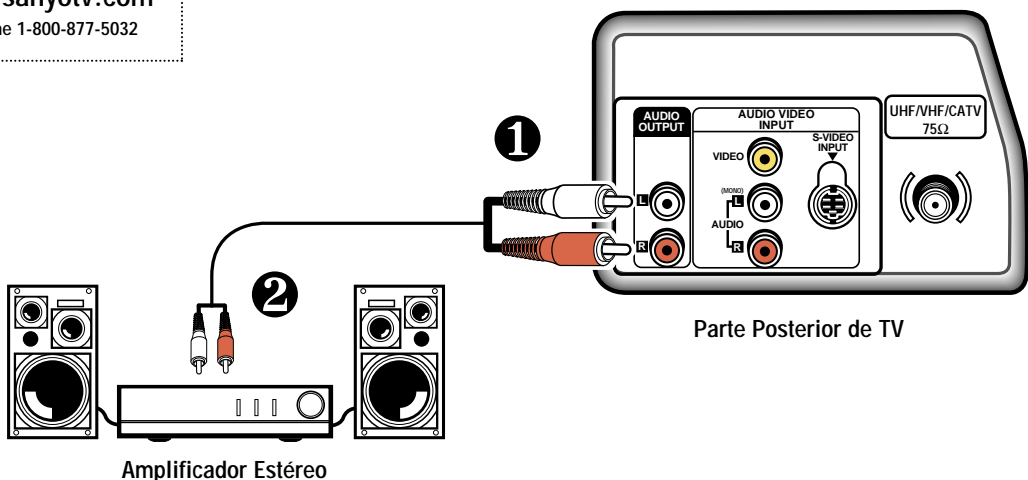



# USANDO LAS ENTRADAS DE AUDIO/VIDEO

## CONECTANDO UNA VCR O OTROS EQUIPOS EXTERNOS A LA TV

Apague la TV y los equipos externos antes de conectar los cables. (Los cables no son suministrados con la TV.)

1. Conecte las salidas (R/L) de la VCR, DVD, DSS, o otros equipos a las entradas de la TV (R/L) ①.

Para VCR monofónicas (una salida de Audio) conecte la salida de la VCR a la entrada (L) de la TV.

2. Conecte las salidas (R/L) de video la VCR, DVD, DSS, o otros equipos a la entrada de la TV video ②.

### Optativo

Conecte las salidas de S-Video del VCR, DVD, DSS, o otros equipos a las entradas de S-Video de la TV. Usando las entradas de S-Video se cancela las entradas de posterior Video ②.

3. Presione **POWER** ③ para encender la TV. Además Encienda el equipo externo.
4. Presione **INPUT** ④ para seleccionar la fuente del programa : Señal de TV o señal del equipo que ha sido conectado a las entradas de vídeo.

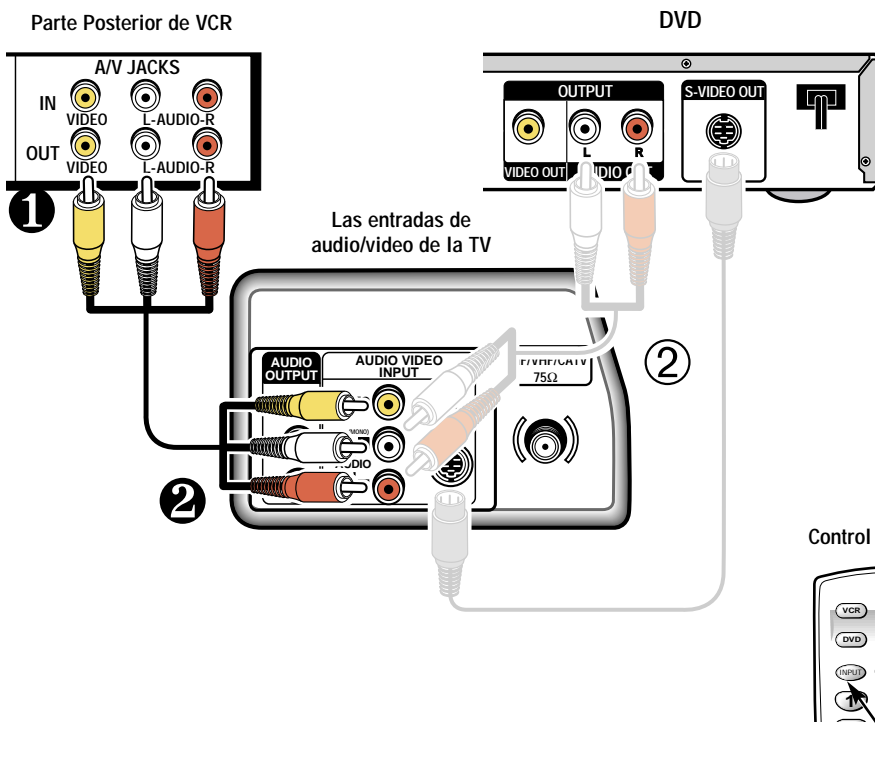

## Consejos Rápidos

- Asegúrese que todos los conectores de los cables este totalmente asentados en los conectores de entrada.
- Siempre combine los cables de acuerdo a los colores: ROJO para el audio del lado derecho, BLANCO para el audio del lado izquierdo, y AMARILLO para video.
- Una pantalla de color Azul con la palabra Video desplegada, significa que el modo de video esta seleccionado, pero la señal de video no esta siendo detectada en la entrada de video.
- Ud. es capaz de usar el control remoto para operar su VCR, Decodificador de Cable, Receptor de Satélite, y TV. (Ver páginas 50 ~ 53.)

### ¿ Necesita ayuda?

Visite nuestro sitio en internet

[www.sanyotv.com](http://www.sanyotv.com)

o Llame 1-800-877-5032



## Consejos Rápidos

- Si la función de Transmisión Captada esta activada, y los subtítulos no son transmitidos, un cuadro de color negro puede aparecer y mantenerse así en la pantalla de la TV.



Para eliminar este cuadro de color negro, ajuste la función de subtítulos a cualquier otro modo, como Texto1 o Texto2, o presione la tecla de **RESET**, para cancelar la función de subtítulos y ajustes personalizados.

- El número del canal no puede ser desplegado cuando la transmisión captada este activada.

### ¿ Necesita ayuda?

Visite nuestro sitio en internet  
**www.sanyotv.com**  
o Llame 1-800-877-5032

# TRANSMISIÓN CAPTADA (Closed-Caption)

La transmisión captada es información de texto transmitida junto con la imagen y el sonido, y que puede ser desplegada en la pantalla de la TV. Debido a los diferentes tipos de subtítulos que pueden ser transmitidos con la señal de TV, existen diferentes modos de transmisión captada que son usados para desplegar subtítulos. Los modos de transmisión captada reconocidos por este modelo son los siguientes : Caption1, Caption2, Texto1 y Texto2. Las transmisoras locales deciden que tipo de señal de transmisión captada es transmitida. Ellos escogen de no proveer subtítulos o proveerlos en uno o todos los modos disponibles.

**Caption1** : Este es el principal modo usado para subtítular programas (las palabras coinciden con el programa que Ud. esta viendo). La mayoría de las transmisoras usarán Caption1 para transmitir programas subtítulados, Estos subtítulos son generalmente una o dos líneas y aparecen en la parte inferior de la pantalla o cerca de la persona que esta hablando.



Caption1/2

**Caption2** : Es un modo alterno para programar subtítulos. Caption2 puede ser usado por las estaciones transmisoras para proveer subtítulos en otro lenguaje, como puede ser Español o Francés.

**Texto1** : Es el modo usado para desplegar un gran cantidad de texto. Este texto aparecerá dentro de un fondo negro que casi puede ser tan grande como la pantalla de la TV. El texto desplegado de esta manera no esta relacionado con el programa. Estos subtítulos pueden ser usados por las estaciones transmisoras para proveer de reportes de clima, boletines a la comunidad, cotización de acciones, etc.

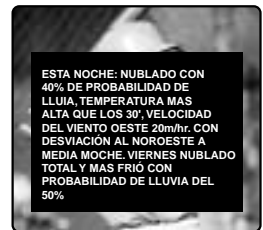

Texto1/2

**Texto2** : Este es un modo alternativo usado para desplegar una gran cantidad de texto. Es el mismo tipo de información desplegada en Texto1, puede ser desplegada en Texto2. Por ejemplo las estaciones transmisoras pueden escoger de proveer reportes de clima en Texto1, y boletines a la comunidad en Texto2.

**Quikcap** : Quikcap permite activar y desactivar subtítulos con la función de Mute. Por ejemplo, el teléfono llama, Ud. presiona la tecla de **MUTE** en el control remoto para desactivar el sonido de la TV, los subtítulos se desplegarán automáticamente, Cuando Ud. termine su conversación, presione **MUTE** nuevamente, para restaurar el sonido, los subtítulos desaparecerán.

Quikcap desplegará programas subtítulados en el modo de Caption1.

## AJUSTANDO LA FUNCIÓN DE CAPTION

1. Presione la tecla de **CAPTION** en el control remoto.
2. Use la tecla de **0** para seleccionar, NO, Caption1, Caption2, Texto1, Texto2, o Quikcap.

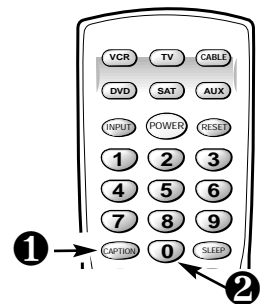

# INFORMACIÓN DE GUÍA-V

NOTA : ESTA FUNCION ESTA DISEÑADA PARA CUMPLIR REGULACIONES DE LA FCC PARA V-CHIP EN LOS ESTADOS UNIDOS DE AMERICA, ESTA FUNCION NO PUDIERA ACTIVARSE CON SEÑALES QUE SE ORIGINEN EN OTROS PAISES.

Este televisor SANYO está equipado con un circuito electrónico V-CHIP, para interpretar los códigos de clasificación de la MPAA y Ordenamientos de Control Parental en TV. Cuando estos códigos son detectados, el TV desplegará o bloqueará la señal, dependiendo de las selecciones hechas en el sistema de V-GUIDE.



## ACERCA DE LOS ORNENAMIENTOS DE CONTROL PATERNAL EN TV Y MPAA

MPAA y los ordenamientos de control parental en TV, son sistemas de clasificación que permiten a los padres tener una información avanzada de prevención acerca del contenido de una película o programa de televisión.

MPAA es una sistema voluntario de clasificación, usado por la industria cinematográfica. Los Ordenamientos de Control Paternal en TV estan moldeados a la clasificación de la MPAA después que fue diseñada por ser fácil de usar, de entender y de localizar.

El ordenamiento de Control Parental en TV está basado en edad y contenido de la información. Esta información da a los padres una manera discreta de escoger el material que va a ser visto por sus hijos.

La clasificación contenida esta representada por iniciales : D (Diálogos Sugestivos), L (Lenguaje para Adultos), S (Contenido Sexual), V (Violencia), y FV (Fantasía Violenta). Cuando la programación contiene cualquiera de estas condiciones, estas iniciales forman parte del ícono que es desplegado en la pantalla de la TV.

Un icono de clasificación aparecerá generalmente en la esquina superior izquierda en la pantalla de su TV por 15 segundos, en el inicio del programa, y debe de repetirse a la segunda hora, a largo del programa. Este icono además puede aparecer cuando se esta regresando de comerciales. Puede haber otras instancias por lo que se pueden desplegar estos íconos. Los padres estan alentados a familiarizarse con estos íconos y sus significados.

## DONDE PUEDO ENCONTRAR INFORMACIÓN ACTUALIZADA ACERCA DE LA CLASIFICACIÓN DE PROGRAMAS

Los editores de guías de programación han sido cuestionados para incluir estas clasificaciones junto con otra información que ellos publican. Ud. puede espera encontrar esta información en, periódicos, revistas, y en listados de guías en pantalla.

## TIPOS DE PROGRAMACION QUE RECIBEN CLASIFICACIÓN

Los Ordenamientos de Control Paternal en TV aplicará a varios tipos de programación, incluyendo especiales, mini series y películas. Deportes y noticias no muestran esta clasificación actualmente.



### Consejos Rápidos

- Use las teclas de **CANALES** / y las teclas de **VOLUMEN** / para navegar a través del menú y para hacer las selecciones de los menus.
- La función de V-Guide es accesible solamente por el control remoto.
- Un icono con indicaciones de clasificaciones aparecerá generalmente la esquina superior izquierda en la pantalla de su TV.
- El desplegado de V-Guide se mantendra en pantalla aproximadamente por 20 segundos. Si este desaparece presione la tecla de V-GUIDE.

### ¿ Necesita ayuda?

Visite nuestro sitio en internet  
[www.sanyotv.com](http://www.sanyotv.com)  
o Llame 1-800-877-5032



C 34

Codigo : TVPG-V



## Consejos Rápidos

- La TV automáticamente Bloqueará (B) las clasificaciones superiores o No Bloqueará (U) la selección de clasificaciones inferiores. Por ejemplo, si Ud. bloquea la clasificación R, NC17 y X también serán bloqueados. (Ver menú de clasificación de películas de la MPAA.)
- Bloqueando TV-Y7 no bloqueará clasificaciones superiores.
- Ud. puede bloquear una clasificación por contenido como pueden ser programas TVPG-V y se mantendrá así para ver programas TV-PG con clasificación S-L-D, estipulados en TV-PG como no bloqueados (U).
- Para ver programas Bloqueados (B), deshabilite V-Guide o presione la tecla de **RESET** dos veces para eliminar todas las clasificaciones Bloqueadas (B).
- Cuando en el sistema de menú de V-Guide, las teclas de le permiten a Ud. navegar entre las clasificaciones y el menú de opciones.

¿ Necesita ayuda?

Visite nuestro sitio en internet  
[www.sanyotv.com](http://www.sanyotv.com)

o Llame 1-800-877-5032

# OPERACION DE GUÍA-V

Esta es una función que le permite supervisar los programas de televisión que son vistos por los niños. Esta televisor puede ser ajustado para bloquear automáticamente programas que a su juicio no son apropiados para ser vistos por niños que incluyen diálogos sugestivos, lenguaje para adultos, situaciones sexuales, violencia, y violencia fantástica.

La capacidad de la televisión para bloquear la recepción sobre el contenido de programación específica, depende de varias condiciones : 1) El programa debe de ser clasificado, 2) Las cadenas transmisoras debe transmitir información sobre el código de clasificación, 3) Las compañías de Cable deben de transmitir la señal con el código de clasificación, y 4) La TV debe de esta ajustada para decodificar la señal.

## AJUSTE DE LA CLASIFICACIÓN DE PELÍCULAS

1. Presione la tecla de **V-GUIDE** en el control remoto para desplegar el menú.
2. Presione la tecla para cambiar a V-Guide SI.
3. Presione la tecla nuevamente. Use las teclas de para iluminar las clasificaciones.
4. Presione la tecla de **MENU** para Bloquear (B) o No Bloquear (U) la clasificación seleccionada. (Flecha  $\rightarrow$  indica el artículo seleccionado.)
5. Presione la tecla de para regresar a las opciones del menú de Guía-V.

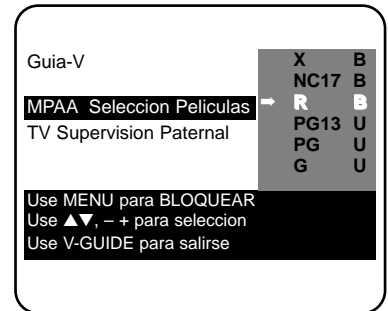

## AJUSTES DE CLASIFICACIÓN BASADOS EN EDAD

6. Use las teclas de hasta que se ilumine TV Supervision Paternal.
7. Presione la tecla de . Entonces use las teclas de hasta iluminar las clasificaciones.
8. Presione la tecla de **MENU** para Bloqueado (B) o No Bloqueado (U) una clasificación seleccionada. (Flecha  $\rightarrow$  indica el artículo seleccionado.)

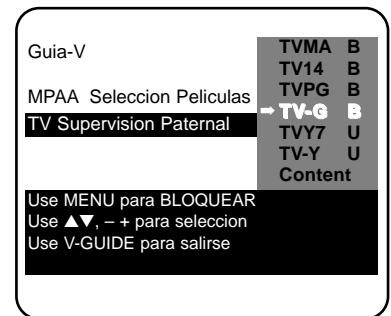

## AJUSTES DE CLASIFICACIÓN BASADOS EN EL CONTENIDO

9. Siga los pasos 6 y 7. Use / hasta iluminar Content.
10. Presione la tecla de **MENU** para desplegar el menú Content Option.
11. Use las teclas de / hasta iluminar categorías (D-Diálogos Sugestivos, L-Lenguaje para Adultos, S-Contenido Sexual, V-Violencia, FV-Fantasia Violencia).
12. Presione la tecla de . Entonces use las teclas de / hasta iluminar una clasificación.
13. Presione la tecla de **MENU** para Bloqueado (B) o No Bloqueado (U) la clasificación seleccionada. (Flecha indica el artículo seleccionado.)
14. Presione la tecla de **V-GUIDE** para salirse; o presione la tecla de para retornar al menú de Content Options.
15. Repita los pasos del número 11 hasta el 13 para Bloqueado (B) o No Bloqueado (U) clasificación de contenidos, si se desea.

## APAGANDO V-GUIDE

1. Presione la tecla de **V-GUIDE**.
2. Use las teclas de / hasta seleccionar apagado (NO).

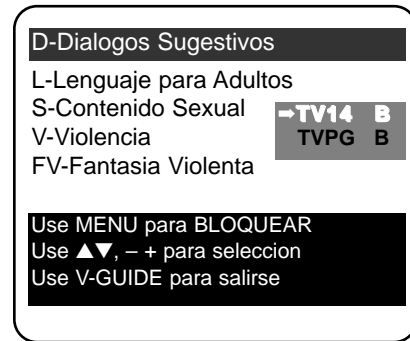
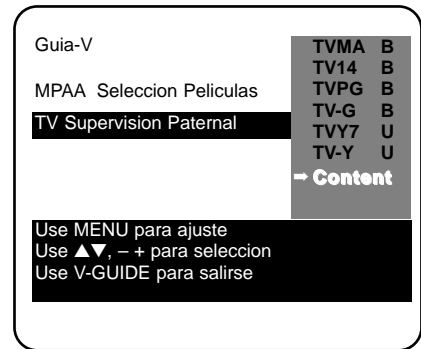

Nota : Las cadenas transmisoras y las estaciones locales, pueden no incluir las porciones de contenido de clasificación de los Ordenamientos del control de TV Paternal.

# AJUSTANDO EL CRONÓMETRO PARA DORMIR

El cronómetro para dormir apagará automáticamente la TV.

1. Presione la tecla de **SLEEP**.
2. Use la tecla **0** para seleccionar la cantidad de tiempo deseado (de 30 minutos hasta 3 horas).

Nota : El cronómetro para dormir se cancela cuando la TV se apaga o ocurren fallas en el suministro eléctrico.

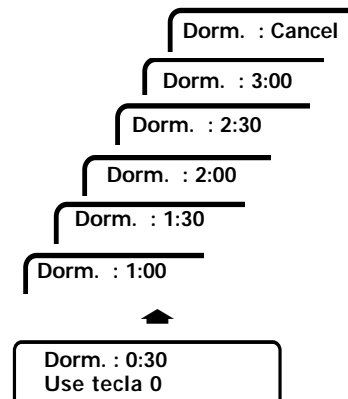
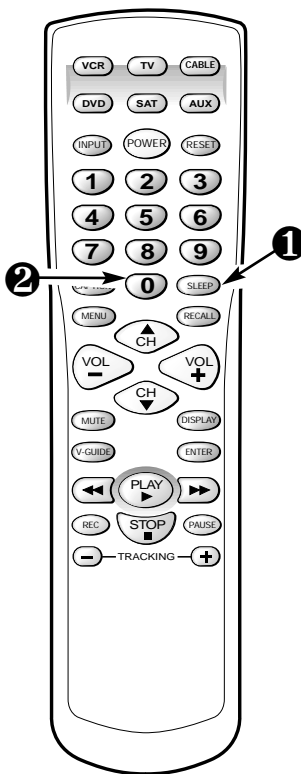

## CUIDADOS Y LIMPIEZA

La superficie del gabinete puede ser dañada si no recibe un apropiado mantenimiento. Varios productos usados en el hogar como aerosoles, agentes de limpieza, solventes y ceras pueden causar daños en el terminado de la superficie del gabinete.

1. **Desconecte el cordón de Potencia antes de limpiar el televisor.**
2. Limpie la pantalla y gabinete con un paño limpio y suave.

Nota : *Nunca* aplique líquidos en aerosol en la pantalla, este puede escurrirse y gotear dentro del chasis. Este puede causar fallas en los componentes no cubiertos por la garantía.



# SOLUCION DE PROBLEMAS

Antes de llamar por asistencia, por favor vea las condiciones que más se pueden parecerse a sus problemas en las siguientes cartas, entonces siga las instrucciones para esta condición. Visite nuestro lugar en internet en **www. Sanyotv.com** o llame sin costo 1-800-877-5032.

## La TV se apaga sola

- └─ Cheque la conexión de la antena. — ¿ Estaba el conector suelto o desconectado?
  - └─ Sí. El problema pudo apaga la TV por una perdida de Señal. (Vea página 47.)
  - └─ No. — Presione la tecla de encendido.
    - └─ ¿ La TV encendió?
      - └─ Sí. El cronómetro para dormir había sido activado.
      - └─ No. — Desconecte la TV por unos segundos. Conéctela nuevamente y presione el botón de encendido.

## No Imagen o Imagen Pobre

- └─ Cambie de canales. — ¿ La imagen esta bien?
  - └─ Sí. Problemas con la señal (estación transmisora, cable o recepción de la señal del satélite).
  - └─ No.— Apague los electrodomésticos como, aspiradora, licuadora, taladro, etc.
    - └─ ¿ Se mejoro la imagen?
      - └─ Sí. El problema era la interferencia de un equipo electrodoméstico.
      - └─ No.— Ajuste la dirección / alineación de la antena. / Presione la tecla de Reajuste dos veces (los ajustes personalizados regresaran a los ajuste de fabrica).

## Color pobre o sin color

- └─ Cambie de canales. — ¿ El color esta mejor?
  - └─ Sí. El problema esta con el programa o señal (estación Transmisora o recepción de la señal del satélite).
  - └─ No.— Ajuste la dirección / alineación de la antena.
    - └─ ¿ Se mejoro el color?
      - └─ Sí. La antena no fue ajustada adecuadamente para el canal que Ud., esta viendo.
      - └─ No. — Presione la tecla de Reajuste dos veces (los ajustes personalizados regresaran a los ajustes de fabrica).

## Sin sonido, Sonido Estéreo Pobre

- └─ Presione y mantenga así la tecla de Volumen . — ¿ Escucha algún sonido?
  - └─ Sí. La función de Enmudecimiento estuvo activada o el Volumen estaba ajustado al mínimo.
  - └─ No. — Cambie de Canales.
    - └─ ¿ Escucha algún sonido?
      - └─ Sí. El problema esta con el programa o señal (estación transmisora o recepción de la señal del satélite).
      - └─ No.— Presione la tecla de Reajuste dos veces (los ajustes personalizados regresaran a los ajustes de fabrica).

(Continua en la página 64.)

# SOLUCION DE PROBLEMAS (Continuación)

## **No hay Subtítulos**

- └ El programa que Ud., esta viendo esta Subtitulado. ─
  - └ Sí. Active la función de subtítulos. Presione la de Caption, y presione la tecla de 0 hasta resaltar Caption1.
  - └ No. – Sintonice un canal que este transmitiendo un programa subtitulado.

## **Un rectángulo negro aparece en la pantalla**

- └ Cambie de canales. — El rectángulo negro desaparece o reaparece momentáneamente.
  - └ Sí. La señal transmitida por la estación esta enviando señal de subtítulos sin información de texto.  
Presione la tecla de Reajuste dos veces (los ajustes personalizados se regresaran a los ajustes de fabrica). Para mantener los ajustes personalizados, solo desactive la función de subtítulos (vea página 58).

## **La pantalla de mi TV esta de color azul**

- └ Presione la tecla de INPUT. — ¿ El color azul desaparece?
  - └ Sí. La TV estaba en modo de Vídeo. (Una pantalla Aparecerá cuando el modo de vídeo este seleccionado y la señal no haya sido detectada.) Su equipo de AV puede estar apagado o desconectado.

## **No reconozco las palabras en el menú el pantalla**

- └ Presione la tecla de RESET dos veces (los ajustes personalizados serán reajustados a los ajustes de fabrica). — ¿ Ud. reconoce las palabras del menú ahora?
  - └ Sí. Otro lenguaje distinto al Español fue seleccionado.

## **No puedo seleccionar o detectar algunos canales**

- └ Presione la tecla de RESET dos veces (los ajustes personalizados serán reajustados a los ajustes de fabrica). — ¿ El problema desapareció?
  - └ Sí. Es posible que los canales estén en memoria o en los ajustes de V-Guide.



## **Mi control remoto no opera con mi TV**

- └ Presione la tecla de TV en el Control Remoto. Trate nuevamente. Asegúrese de apuntar el control remoto a la TV.
- ¿ El control remoto trabaja ahora?
- └ Sí. Otro modo fue seleccionado. Presione la tecla apropiada para operar los diferentes tipos de equipos. (El Control Remoto debe de ser programado. Vea páginas 50 - 53.)
  - └ No. — Reemplace las baterías o confirme que estén correctamente instaladas.

## **Mi control remoto no funciona con mi VCR, Decodificador de Cable, DVD, o Receptore de Satélite**

- └ Presione la tecla apropiada de VCR, CABLE, DVD, o SAT en el control remoto. Trate nuevamente. (Asegúrese que el decodificador de cable o equipo auxiliar estén encendidos.)
- ¿ El control remoto funciona con el Decodificador de Cable u otro equipo auxiliar ahora?
- └ Sí. Otro modo fue seleccionado. Presione la tecla apropiada para operar diferentes tipos de equipos. (El control remoto debe ser programado. Ver páginas 50 - 53.)
  - └ No. — Reprograma el control remoto.

## **Los gabinetes hacen ruidos**

- └ Esta es una condición normal durante el calentamiento y enfriamiento de las partes plásticas del gabinete.



Este simbolo impreso, significa que el producto esta listado por Underwriters's Laboartories Inc. El diseño y manufactura de este producto, reúne los rígidos estándares de U.L., contra riesgos de incendio, accidentes o descargas eléctricas.

# MEXICO GARANTÍA

COMERCIALIZADORA MÉXICO  
AMERICANA, S. DE R.L. DE C.V.  
NEXTENGO N° 78  
COL. SANTA CRUZ ACAYUCAN  
DEL. AZCAPOTZALCO, MÉXICO D.F. C.P.  
02770, RFC CMA 9109119LO  
TELEFONO: 55-5328-3500

DESCRIPCION: Televisor MARCA: SANYO MODELO: DS31520
---

## GARANTIA

EL APARATO QUE USTED HA ADQUIRIDO CUENTA CON UNA GARANTIA DE UN AÑO POR DEFECTOS DE FABRICACIÓN Y UN AÑO DE SERVICIO A PARTIR DE LA FECHA DE ADQUISICION OTORGADA POR:

COMERCIALIZADORA MEXICO--AMERICANA, S. DE R.L. DE C.V.

### BAJO LAS SIGUIENTES CONDICIONES:

1. PARA HACER EFECTIVA LA GARANTIA, BASTARA PRESENTAR ESTA POLIZA DEBIDAMENTE LLENADA POR LA TIENDA O UNIDAD VENDEDORA O LA FACTURA DE COMPRA, JUNTO CON EL APARATO EN CUALQUIERA DE LOS CENTROS DE SERVICIO INDICADOS EN ESTA GARANTIA.
2. SE COMPROMETE A REPARAR EL APARATO SIN COSTO ALGUNO AL CONSUMIDOR, SI LA FALLA ES ATRIBUIBLE A DEFECTO DE FABRICACION.
3. EN NINGUN CASO EL TIEMPO DE REPARACION SERA MAYOR DE 30 DIAS, TRANSCURRIDO ESTE TERMINO, COMERCIALIZADORA MEXICO--AMERICANA, S. DE R.L. DE C.V. PROCEDERA A EFECTUAR EL CAMBIO POR UN APARATO EQUIVALENTE O A LA DEVOLUCION DEL IMPORTE DE COMPRA--VENTA RESPECTIVA.

### ESTA GARANTIA SERA NULA EN LOS SIGUIENTES CASOS:

- A) SI EL APARATO NO HA SIDO USADO COMO SEÑALA EL INSTRUCTIVO.
- B) SI NO SE HA OBSERVADO LAS ADVERTENCIAS SEÑALADAS.
- C) SI HA SIDO EXPUESTO A CAMBIOS BRUSCOS DE VOLTAJE.
- D) SI HA SUFRIDO DETERIORO ESENCIAL IRREPARABLE ATRIBUIDO AL CONSUMIDOR.
- E) SI EL APARATO HA SIDO ABIERTO O TRATADO DE REPARAR POR PERSONAS AJENAS A NOSOTROS.
- F) ESTA POLIZA ES NULA SI NO CUENTA CON LOS DATOS ABAJO REQUERIDOS Y SELLO DE LA TIENDA DONDE SE REALIZO LA COMPRA.
- G) LOS GASTO DE TRANSPORTACION DEL PRODUCTO QUE SE DERIVEN DEL CUMPLIMIENTO DE ESTA POLIZA, SERAN POR CUENTA DE LA EMPRESA.

APARATO \_\_\_\_\_ SERIE No. \_\_\_\_\_

NOMBRE DEL CLIENTE \_\_\_\_\_

DOMICILIO \_\_\_\_\_

CIUDAD \_\_\_\_\_ ESTADO \_\_\_\_\_

FECHA DE COMPRA \_\_\_\_\_

TALLER DE SERVICIO Y VENTA DE  
PARTES: PONIENTE 126 N° 288-B  
COL. NUEVA VALLEJO  
TELS: 55-5368-0105

SELLO Y FIRMA DE TIENDA
-------------------------------

# GARANTÍA, ESTADOS UNIDOS Y CANADÁ

## GARANTÍA LIMITADA POR UN AÑO

ESTA GARANTÍA LIMITADA ES VALIDA ÚNICAMENTE EN TELEVISORES SANYO COMPRADOS Y USADOS EN LOS ESTADOS UNIDOS DE AMÉRICA, CANADÁ Y PUERTO RICO, EXCLUYENDO OTROS TERRITORIOS Y PROTECTORADOS. ESTA GARANTÍA LIMITADA APLICA SOLAMENTE AL COMPRADOR ORIGINAL, Y NO APLICA A OTROS PRODUCTOS USADOS CON PROPÓSITOS INDUSTRIALES Y COMERCIALES APLICA A LOS PRODUCTOS USADOS CON PRÓPOSITOS INDUSTRIALES Y COMERCIALES.

**POR UN AÑO**, a partir de la fecha de compra, Sanyo Manufacturing Corporation, reemplazará cualquier TV defectuosa sin cargo al comprador original.

**Para asegurar el intercambio adecuado por garantía, mantenga el recibo original de la compra como evidencia de la compra. Regrese la TV defectuosa al vendedor, junto con el recibo de compra y los accesorios incluidos, como es el control remoto. La TV defectuosa será cambiada por una del mismo modelo, o el reemplazo de un modelo igual o de mayor valor, si es necesario. El modelo de reemplazo dependerá de la disponibilidad y de la voluntad de Sanyo Manufacturing Corporation.**

LA ANTERIOR GARANTÍA ES EXCLUSIVA Y EN LUGAR DE OTRAS GARANTÍAS DE MERCANCÍA O CONVENIENTE PARA UN PROPÓSITO PARTICULAR.

### OBLIGACIONES

Por un año a partir de la fecha de compra, Sanyo Manufacturing Corporation garantiza que este producto esta libre de defectos en materiales y mano de obra bajo condiciones normales de uso. El reemplazo solo será necesario bajo esta garantía, por cualquier razón debido a defecto de manufactura o mal funcionamiento durante el primer año a partir de la fecha de compra original. Sanyo Manufacturing Corporation proveerá de una TV nueva, vía intercambio al vendedor sin cargo.

**Para asistencia al cliente o en localización de centros de servicio más cercanos a Ud. llame gratis al 1-800-877-5032.**

**En días hábiles de 7:30 A.M. – 7:00 P.M. Hora del Centro.**

**Sábado 7:30 A.M. – 4:00 P.M. Hora del Centro.**

Esta garantía le da derechos legales específicos. Usted puede tener otros derechos, los cuales varían de estado a estado.

(EFECTIVO: Abril 1, 2000)

Para su protección en caso de robo o pérdida de este producto, por favor llene la siguiente información requerida y **GUARDELA** en un lugar seguro en sus registros personales:

Modelo No. \_\_\_\_\_ Fecha de compra \_\_\_\_\_

Serie No. \_\_\_\_\_ Precio de compra \_\_\_\_\_

(Localizada en la parte posterior)

Lugar de compra \_\_\_\_\_

# SANYO

Sanyo Manufacturing Corp.  
3333 Sanyo Road, Forrest City, AR 72335

# Child Safety:

## It Makes A Difference Where Your TV Stands

Congratulations on your purchase! As you enjoy your new product, please keep these safety tips in mind:



### The Issue

- ❑ If you are like most Americans, you have a television in your home. Many homes, in fact, have more than one television.
- ❑ The home theater entertainment experience is a growing trend, and larger televisions are popular purchases and are not always supported on the proper TV stands.
- ❑ Sometimes televisions are improperly secured or inappropriately situated on dressers, bookcases, shelves, desks, audio speakers, chests, or carts. As a result, TV sets may fall over and may cause unnecessary injury.



### Sanyo Cares!

- ❑ The industry is committed to making home entertainment enjoyable and safe.
- ❑ The Consumer Electronics Association formed the Home Entertainment Support Safety Committee comprised of television and consumer electronics furniture manufacturers to advocate children's safety and educate customers and their families about television safety.



### Tune Into Safety

- 1 One size does NOT fit all. Use the appropriate furniture that is large enough to support the weight of your television (and other electronic components).
- 2 Use appropriate angle braces, straps, and anchors to secure your furniture to the wall (but never screw anything directly into the TV).
- 3 Carefully read and understand the other enclosed instructions for proper use of this product.
- 4 Don't allow children to climb on or play with furniture and television sets.
- 5 Avoid placing any items on top of TVs such as VCRs and remotes that may pique the children's curiosity.
- 6 Remember that children can become excited while watching a program and can potentially push or pull a TV over.
- 7 Share our safety message on this hidden hazard of the home with your family and friends. Thank you!



CEA, 2500 Wilson Boulevard Arlington, VA 22201 Tel 703 907 7600 Fax 703 907 7690 www.CE.org  
CEA is the Sponsor, Producer and Manager of the International CES® and is a Sector of the Electronic Industries Alliance

## Free Manuals Download Website

<http://myh66.com>

<http://usermanuals.us>

<http://www.somanuals.com>

<http://www.4manuals.cc>

<http://www.manual-lib.com>

<http://www.404manual.com>

<http://www.luxmanual.com>

<http://aubethermostatmanual.com>

Golf course search by state

<http://golfingnear.com>

Email search by domain

<http://emailbydomain.com>

Auto manuals search

<http://auto.somanuals.com>

TV manuals search

<http://tv.somanuals.com>