



TV screen image / Imagen de la Pantalla del televisor / Image de télévision © 2004 PhotoDisc, Inc.

Model No. :
No. de Modelo: **DS32224**
Nº de modele:

Color TV Owner's Manual
Color TV Manual Del Propietario
Manuel d'instructions du télécouleur

"Read this manual before assembling
(or using) this product."

CONTENTS

Important Safety Instructions 2	Programming the Remote 10	Care and Cleaning 16
Welcome to the World of Sanyo 3	VCR / Cable Box / DVD Player Codes 11	Helpful Hints (problems/solutions) 17
Features 3	Keys Functions Chart 12	Warranty (Mexico) 18
Specifications 3	TV Adjustment and Setup	Warranty (U.S.A. and Canada) 19
Basic Set-up and Connections 4	How to Operate the On-Screen Menu 13	Child Safety Matters Back cover
Rear Panel Controls 5	Audio Mode 13	Español 20 ~ 40
Using the Audio / Video Input Jacks 6	Adjusting Picture/Sound 13	Contenido 20
Connecting a VCR or DVD Player 6	Resetting Antenna/Cable Mode 13	Français 41 ~ 58
Using the Component Audio / Video Input Jacks 7	Adding or Deleting a Channel 14	Table des matières 41
Connecting a DVD 7	Aspect Ratio 14	
Using the Audio Output Jacks 8	Closed-Captioning 14	
Connecting to a Stereo Amplifier 8	V-Guide Operation (Parental Control) 15 ~ 16	
Using the Multimedia Remote Control 8 ~ 10		



ENERGY STAR
PARTNER

"As an ENERGY STAR® Partner, Sanyo Manufacturing Corporation has determined that this product meets the ENERGY STAR® guidelines for energy efficiency."

Importado Por :
Comercializadora México
Americana, S. DE R.L. DE C.V.
Nextengo N° 78
Col. Santa Cruz Acayucan
Del. Azcapotzalco, México D.F. C.P.
02770, RFC CMA 9109119L0
Telefono: 55-5328-3500

Printed in U.S.A. SMC, March 2004
Impreso en U.S.A. SMC, Marzo 2004
Imprimé aux É.-U. SMC, mars 2004
Part No. / No. de Parte/
Nº de pièce : **1JC6P1P0159--**
Service Code/Código de Servicio/
Code de service : 610 312 0942

CAUTION

RISK OF ELECTRIC SHOCK DO NOT OPEN

CAUTION: TO REDUCE THE RISK OF ELECTRIC SHOCK, DO NOT REMOVE COVER (OR BACK), NO USER-SERVICEABLE PARTS INSIDE. REFER SERVICING TO QUALIFIED SERVICE PERSONNEL.

THIS SYMBOL INDICATES THAT DANGEROUS VOLTAGE CONSTITUTING A RISK OF ELECTRIC SHOCK IS PRESENT WITHIN THIS UNIT.



THIS SYMBOL INDICATES THAT THERE ARE IMPORTANT OPERATING AND MAINTENANCE INSTRUCTIONS IN THE LITERATURE ACCOMPANYING THIS UNIT.



WARNING: TO REDUCE THE RISK OF FIRE OR ELECTRIC SHOCK, DO NOT EXPOSE THIS APPLIANCE TO RAIN OR MOISTURE.

IMPORTANT SAFETY INSTRUCTIONS

CAUTION: PLEASE ADHERE TO ALL WARNINGS ON THE PRODUCT AND IN THE OPERATING INSTRUCTIONS. BEFORE OPERATING THE PRODUCT, PLEASE READ ALL OF THE SAFETY AND OPERATING INSTRUCTIONS. RETAIN THIS LITERATURE FOR REFERENCE. Follow all instructions...

Positioning the appliance

1. Do not place your appliance on an unstable cart, stand, shelf or table. Serious injury to an individual, and damage to the appliance, may result if it should fall. Your salesperson can recommend approved carts and stands or shelf and wall mounting instructions. An appliance and cart combination should be moved with care. Quick stops, excessive force, and uneven surfaces may cause the appliance and cart combination to overturn. 
2. Slots and openings in the cabinet and in the back or bottom are provided for ventilation. To ensure reliable operation of the appliance and to protect it from overheating, these openings must not be blocked or covered. The openings should never be covered with a cloth or other material, and the bottom openings should not be blocked by placing the unit on a bed, sofa, rug, or other similar surface. This appliance should never be placed near or over a radiator or heat register. This appliance should not be placed in a built-in installation such as a bookcase unless proper ventilation is provided.
3. Do not expose the appliance to rain or use near water . . . for example, near a bathtub, swimming pool, kitchen sink, in a wet basement, etc.

Hooking Up Outdoor Antenna

LIGHTNING PROTECTION FOR YOUR ANTENNA AND SET AS PER NATIONAL ELECTRICAL CODE INSTRUCTIONS.

EXAMPLE OF ANTENNA GROUNDING ACCORDING TO NATIONAL ELECTRICAL CODE, ANSI/NFPA 70

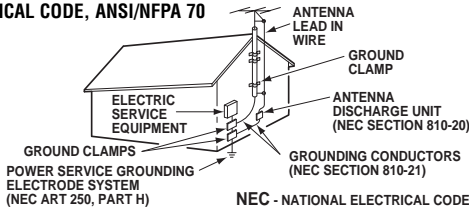

*Note to CATV system installer:

This reminder is provided to call the CATV system installer's attention to Article 820-40 of the NEC that provides guidelines for proper grounding and, in particular, specifies that the cable ground shall be connected to the grounding system of the building, as close to the point of cable entry as practical."

4. If an outside antenna is connected to the receiver, be sure the antenna system is grounded so as to provide some protection against voltage surges and built up static charges. Article 810 of the National Electrical Code, ANSI/NFPA 70, provides information with respect to proper grounding of the mast and supporting structure, grounding of the lead in wire to an antenna discharge unit, size of grounding conductors, location of antenna discharge unit, connection to grounding electrodes, and requirements for the grounding electrode.

An outside antenna system should not be located in the vicinity of overhead power lines or other electric light or power circuits, or where it can fall into such power lines or circuits. When installing an outside antenna system extreme care should be taken to keep from touching such power lines or circuits as contact with them might be fatal.

Plug in the power cord

5. This product should be operated only from the type of power source indicated on the marking label. If you are not sure of the type of power supply to your home, consult your product dealer or local power company. This product is equipped with a polarized alternating current line plug (a plug having one blade wider than the other). This plug will fit into the power outlet only one way. This is a safety feature. If you are unable to insert the plug fully into the outlet, try reversing the plug. If the plug should still fail to fit, contact your electrician to replace your obsolete outlet. Do not defeat the safety purpose of this polarized plug. Do not overload wall outlets, extension cords, or integral convenience receptacles as this can result in a risk of fire or electric shock.
6. Power-supply cords should be routed so that they are not likely to be walked on or pinched by items placed upon or against them, paying particular attention to cords at plugs, convenience receptacles, and the point where they exit from the product.

Cleaning

7. Before cleaning, unplug the unit from the wall outlet. Do not apply liquid cleaners or aerosol cleaners directly to the unit. Use a dry cloth for cleaning.

Service & Repair

8. Unplug the appliance from the wall outlet and refer servicing to qualified service personnel under the following conditions:
 - A. If the power cord or plug is damaged or frayed.
 - B. If liquid has been spilled into the appliance.
 - C. If the appliance has been exposed to rain or water.
 - D. If the appliance has been dropped or the cabinet has been damaged.
 - E. If the appliance exhibits a distinct change in performance.
 - F. If the appliance does not operate normally by following the operating instructions, adjust only those controls that are covered in the operating instructions. Improper adjustment of other controls may result in damage and will often require extensive work by a qualified technician to restore the appliance to normal operation.
9. Upon completion of any service or repair, request the service technician's assurance that only Factory Authorized Replacement Parts that have the same characteristics as the original parts were used, and that routine safety checks have been performed to determine that the appliance is in safe operating condition. Unauthorized substitutions may result in fire, electrical shock, or other hazards.
10. Never add accessories that have not been specifically designed for use with this appliance as they may cause hazards.
11. For added protection during a lightning storm, or when the set is left unattended and unused for long periods of time, unplug it from the wall outlet and disconnect the antenna. This will prevent damage to the set due to lightning or power line surges.
12. Never push objects of any kind into this product through openings as they may touch dangerous voltage points or short-out parts that could result in a fire or electric shock. Never spill liquid of any kind on the product.

Welcome to the World of Sanyo

Thank you for purchasing a Sanyo Color Television. You made an excellent choice for *Performance, Styling, Reliability, and Value.* The TV is designed with easy to use on-screen set-up instructions and operating features. Please retain this owner's manual for future reference. **Need assistance? Visit our Web site at www.sanyoctv.com or call toll free 1-800-877-5032.**

Features

- ◆ Trilingual On-Screen Menu
- ◆ Automatic Channel Search
- ◆ Auto Shut Off
- ◆ Closed-Captioning/Quikcap
- ◆ 3-Line Digital Comb Filter
- ◆ Aspect Ratio settings
- ◆ Digital picture controls with on-screen display
- ◆ MTS stereo/SAP Decoder
- ◆ Auto Flesh Tone
- ◆ Color Enhancer
- ◆ Factory preset adjustments for picture/sound
- ◆ Front Surround Sound
- ◆ Tone

- ◆ V-Guide (Parental Control)
- ◆ 480i Component AV Input Jacks
- ◆ Audio/Video In Jacks (2 sets, R/L)
- ◆ Audio Out Jacks (Fixed)
- ◆ S-Video In Jack
- ◆ Sleep Timer (3 hours)
- ◆ TV Reset

- ◆ **181 Channel Tuning System**
VHF Channels 2-13
UHF Channels 14-69
Cable TV (CATV) 1, 14-125

- ◆ **Automatic Fine Tuning**
VHF and Cable Channels

- ◆ **Multimedia Remote Control**
VCR/TV/AUX
Large Glow-in-the-Dark basic operating keys
0~9 Numbered Channel Selection
Channel Scanning
Volume Mute
Power Recall
Display Sleep
Caption Reset
Menu V-Guide
Input VCR/DVD keys

Specifications

PICTURE TUBE SIZE (Measured Diagonally)	32-inches
PICTURE RESOLUTION	330 Lines
Video Input	700 Lines
ANTENNA INPUT	UHF/VHF/CATV 75Ω
POWER REQUIREMENT	120VAC 60Hz
POWER	89 watts
HORIZONTAL DIM. (Width)29.7 in. (754mm)
VERTICAL DIM. (Height)	28.8 in. (732mm)

DEPTH DIM. (Thickness)	21.2 in. (538mm)
WEIGHT (Approx.)	106.4 lbs. (48.3 Kg.)
SOUND (2 Speakers)	Size: 10 cm
AMPLIFIER	Built-in with 1W/ch
AUDIO/VIDEO INPUT JACKS	Video Input Audio Input (2 sets, R/L) S-Video Input
480i COMPONENT VIDEO	
INPUT JACKS	Component Video Inputs (Y, Pb, Pr – R/L)
AUDIO OUTPUT JACKS	Fixed, Audio Out (R/L) (RCA Connectors)

CAUTION: FCC Regulations state that improper modifications or unauthorized changes to this unit may void the user's authority to operate the unit.

Basic Set-up and Connections



QuickTips

- The TV will automatically select the correct Antenna mode for the type of RF signal you connect.
 - TV will switch off automatically after 15 minutes if there is no signal reception (cable out or station not broadcasting).
- Exception**—When the Video mode is selected, the TV will not automatically switch off when signal reception has stopped for 15 minutes.
- If you move the TV to a new location, press the **RESET** key twice after connecting the signal and turning on the TV.

Need help?

Visit our Web site at
www.sanyoctv.com
or Call 1-800-877-5032

CATV FRANCHISE NOTE:
Cable companies, like public utilities, are franchised by local government authorities. To receive cable programs, even with equipment which is capable of receiving cable channels, the consumer must subscribe to the cable company's service.

INITIAL SET-UP

1. Install batteries in remote control, see page 8.
2. Connect signal, see below.
3. Plug in AC power cord.
4. Press **POWER** key to turn on TV.
5. Follow on-screen instructions, see pages 13~14.

CONNECTING CABLE SERVICE, RF ANTENNA, OR SATELLITE DISH RECEIVER TO TV

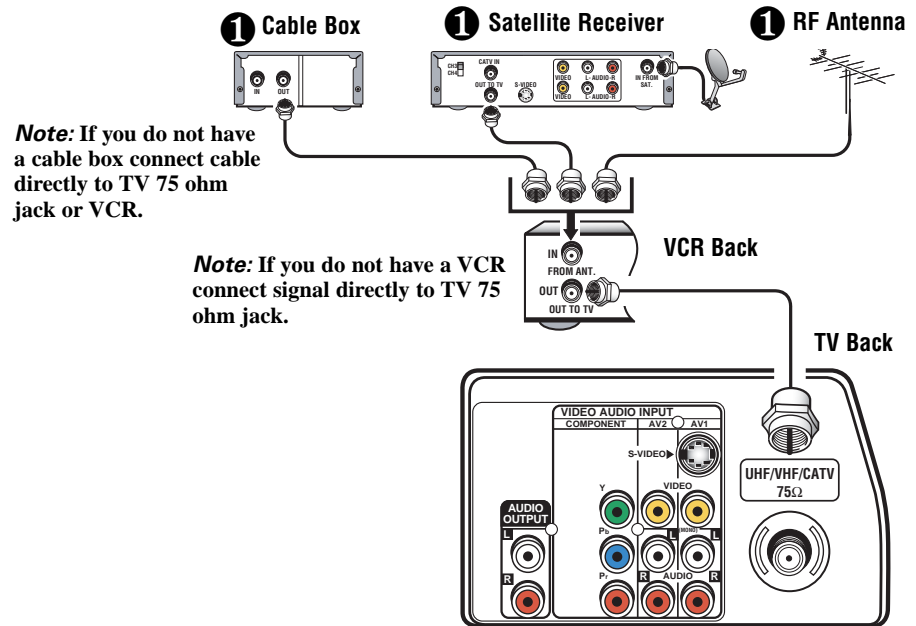

Operational Tip for No Signal Connection:

If the TV is used as a monitor only, with a DVD player or some other type of external equipment, and no cable or antenna signal is available, the following condition will occur:

- Your TV is designed to automatically search for available channels. Therefore, the initial start up requires that you press the **MENU** key, enabling the TV to automatically go through the channel search process before you can operate the TV. After the initial channel search is completed, you must press the **MENU** key again to complete the channel search process. This may take several minutes.
- After the channel search process is complete (2 searches), you can press the **INPUT** key on the remote control to use the TV as a monitor.

Rear Panel

S-Video In Terminal

To enhance video detail use the AV1 S-Video jack instead of the AV1 Video jack, if available on your external equipment. (An S-Video connection will override connection to the AV1 video input jack. See page 6.)

Audio Out Jacks

Connect external audio equipment here (see page 8).

480i Component Video In Jacks (Component 2, Y, Pb, Pr)

Connect video equipment here (see page 7).

Note: Audio/Video Input (AV2) and Component inputs share the same audio (R/L) input jacks.

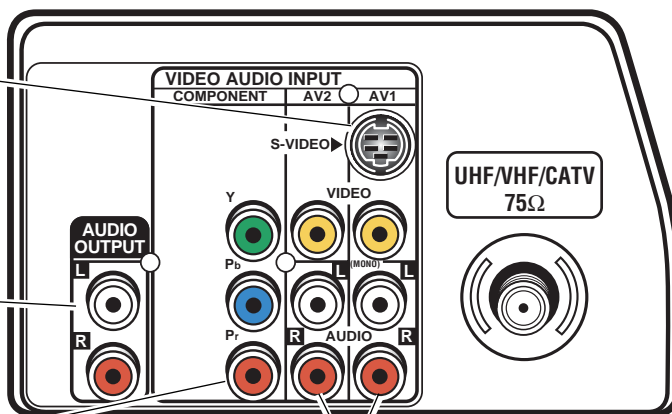

Audio/Video In Jacks (AV1 / AV2)

Connect video equipment here (see pages 6 ~ 7).

Note: S-Video connection will override an AV1 video connection.

POSITIONING THE TV

Do not position the TV in a confined area. Allow space for normal air circulation around electronic parts.

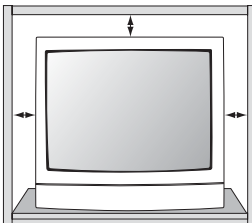

Using the Audio / Video Input Jacks

QuickTips

- Make sure all cable connectors are fully seated on jacks.
- Always match A/V cables according to the colors; RED for right audio, WHITE for left audio and YELLOW for video.
- A solid Blue screen with the word VIDEO1 or VIDEO2, displayed means that the Video mode is selected, but no signal is being detected at the Video jacks. Check connections, turn on external equipment.

Need help?

Visit our Web site at
www.sanyoctv.com
or Call 1-800-877-5032

Remote Control

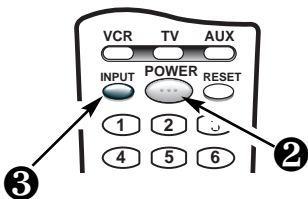

Press
INPUT key after
connecting cables to
access the A/V inputs.

There is **NO** need to tune
to a blank channel.

CONNECTING A VCR OR DVD PLAYER

Switch off TV and external equipment before connecting cables. (Cables are not supplied.)

- 1 Connect VCR, DVD Player, or other equipment's Audio Video Out to the TV Audio Video Input.

For Mono VCR (Single Audio Jack) connect VCR Audio Out to TV Audio (L) Input.

- 1 *Optional*

Connect DVD Player or other equipment's S-Video Out to the TV S-Video In Jack. Using the S-Video jack overrides the Video (AV1) jack.

- 2 Press **POWER** to turn on the TV. Turn on external equipment also.
- 3 To access Audio/Video inputs, press the **INPUT** key to select VIDEO1 or VIDEO2.

What you will need for connections:

- 1 AV Cable - 1

OPTIONAL CONNECTION

- 1 S-Video Cable - 1
- 1 Audio Cable - 1

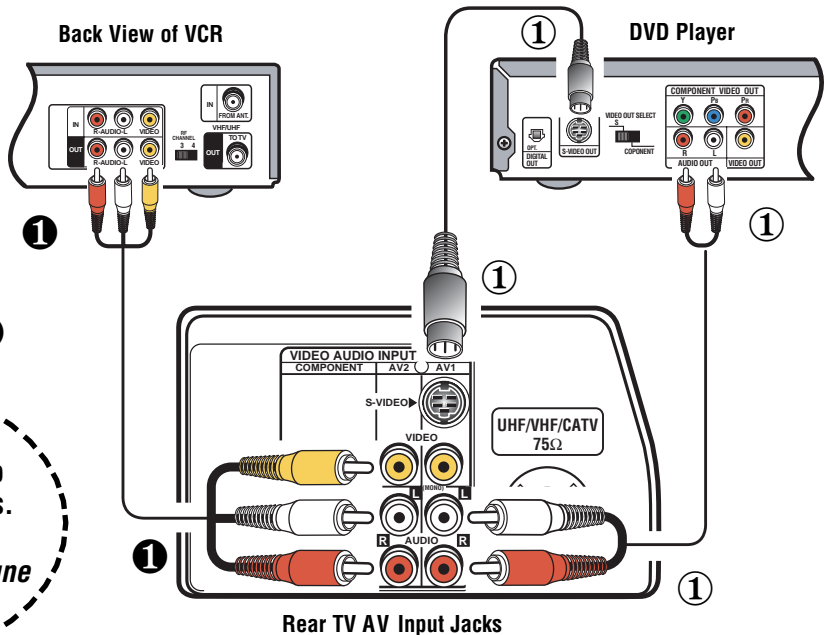

Using the Component Audio / Video Input Jacks

CONNECTING A DVD PLAYER

Switch off TV and external equipment before connecting cables. (Cables are not supplied.)

- 1 Connect a DVD Player or other equipment's interlaced Component Video Out to the TV Component Video In (Y-Pb-Pr) Jacks.
- 2 Connect the DVD Player's Audio Out to the TV A/V2 Audio In (L/R) Jacks.
- 3 Press **POWER** to turn on the TV. Turn on external equipment also.
- 4 To access Audio/Video inputs, press the **INPUT** key to select COMPONENT2.

Notes: DVD Player component output **must** be set to Interlaced (480i).

Audio/Video Input (AV2) and Component inputs share the same audio (R/L) input jacks.

Connect equipment to the component video inputs or the AV2 video input, but not both types at the same time.



QuickTips

- You may be able to use the TV remote control to operate your DVD Player. (See pages 10~12.)
- A solid Blue screen with COMPONENT2 displayed means that the Video mode is selected, but no signal is being detected at the Component jacks. Check connection, and turn on external equipment.

Need help?

Visit our Web site at
www.sanyoctv.com
or Call 1-800-877-5032

What you will need for connections:

- 1 Component video cable – 1
- 2 Audio Cable – 1

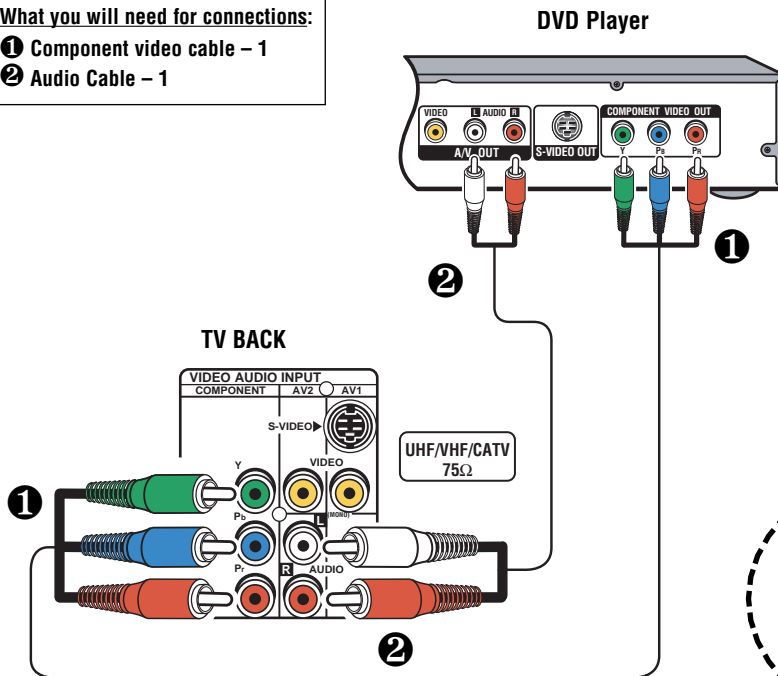

Remote Control

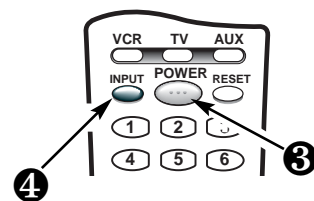

Press
INPUT key after
connecting cables to
access the A/V inputs.

*There is NO need to tune
to a blank channel.*

Using the Audio Output Jacks



QuickTips

- Position your TV at least 2 feet from stereo speakers. The magnets in the speakers may affect the picture quality.

Need help?

Visit our Web site at
www.sanyoctlv.com
or Call 1-800-877-5032

CONNECTING AUDIO OUT JACKS TO A STEREO AMPLIFIER

Switch off TV and external equipment before connecting cables. (Cables are not supplied.)

- Connect the TV Audio Out (R/L) to the Stereo Amplifier In (R/L).
- Press **POWER** to turn on the TV. Turn on external equipment also.

Note: *DO NOT* connect external speakers directly to the TV.

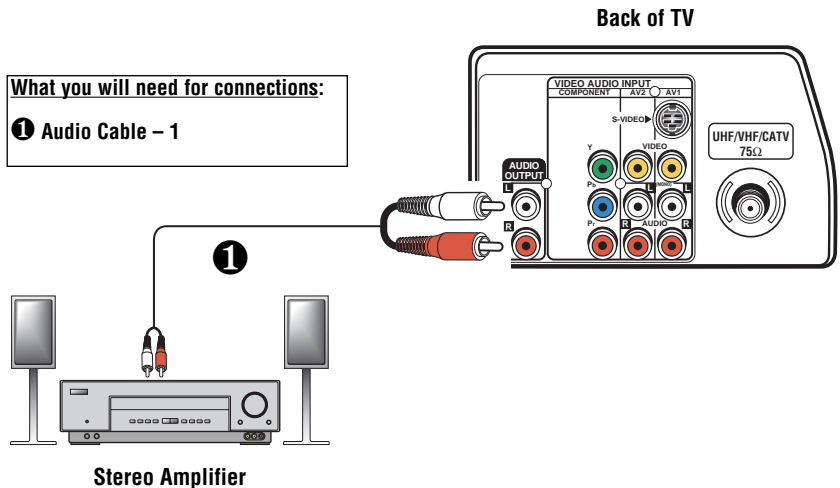

Using the Multimedia Remote Control

Operates your TV, VCR, and DVD Player, or Cable converter box. To program the remote control, see pages 10 ~ 12.

INSTALL BATTERIES AS SHOWN (2 AA, not included)

Notes:

- Do not mix old batteries with new ones or mix different types of batteries together.
- Remove the batteries if the remote control will not be used for a month or more. Weak batteries may leak and cause damage. (Normal battery life is roughly six months.)

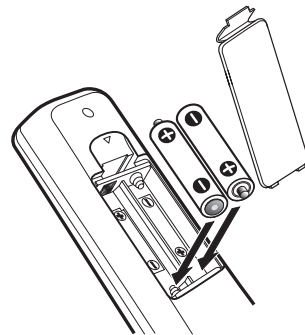

IMPORTANT NOTE: Spent or discharged batteries must be recycled or disposed of properly in compliance with all applicable laws. For detailed information, contact your local County Solid Waste Authority.

REMOTE CONTROL KEYS

- ① **Mode Keys**—Use these keys to program the remote control and to select the operating mode (VCR, TV, or AUX).
To Operate Your... VCR—Press the **VCR** key; Television—Press the **TV** key; Cable Box or DVD Player—Press the **AUX** key.
Note: Make sure you **hold down** the mode key while entering a code number, see page 10.
- ② **Input Key**—Press to select the program source: TV signal or signal from the DVD Player or other equipment you have connected to the A/V jacks.
- ③ **Number Keys**—Two keys must be pressed to select a channel. *Example:* Press **0** then **6** to select channel 6. For cable channels 100 through 125, press and hold the **1** key until C1-- appears. Then press the other two numbers.
- ④ **Caption Key**—See page 14.
- ⑤ **Menu Key**—Use this key with the **▲/▼** and **-/+** keys to navigate and adjust features of the on-screen menu system (see pages 13 ~ 14).
- ⑥ **Channel Scanning (CH ▲/▼) and Volume (VOL -/+) Keys**—Press to scan through the channels in memory and to adjust the volume.
- ⑦ **Mute Key**—Press once to minimize the volume. Press again to restore.
Note: When using the audio out jacks this key will not mute the sound.
- ⑧ **VCR/DVD Keys**—These keys control VCR or DVD functions for Fast Forward (▶▶), Rewind (◀◀), Play (▶), Record (REC), Stop (■), and Pause.
- ⑨ **V-Guide Key**—See pages 15 ~ 16.

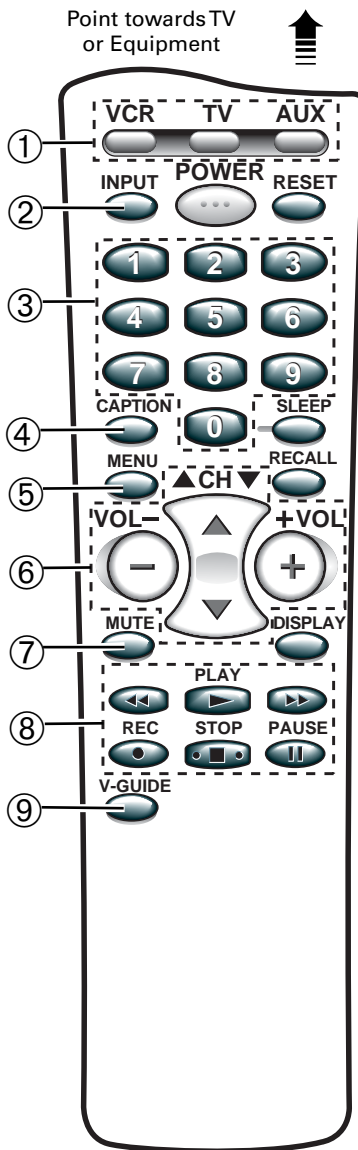

QuickTips

- Be sure batteries are installed correctly.
- Point the remote control toward the equipment you want to operate. Objects between the remote control and the equipment may cause misoperation of the remote control function.
- If the remote control does not work: Press **TV** key (see item 1).
- The remote control must be programmed before it will operate your VCR, DVD Player, or Cable Box. See pages 10~12.
- Cannot select channel with number keys. Press "0" in front of numbers 1~9. *Example:* Channel 05.
- Adjusting the volume level: Flashing Right ▶ arrow indicates volume is increasing and flashing Left ◀ arrow indicates volume is decreasing.

Need help?

Visit our Web site at
www.sanyoctv.com
or Call 1-800-877-5032

(Continued on page 10.)

REMOTE CONTROL KEYS (Continued)

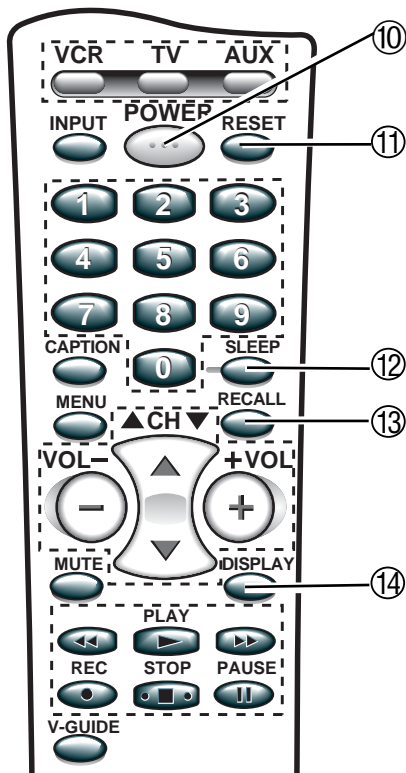

- ⑩ **Power Key**—Press to turn TV on or off.
- ⑪ **Reset Key**—Press this key **twice** to restore factory settings. The TV will automatically start Channel Search and clear all customized settings. These features will automatically reset:
- Picture/Sound Adjustments: Color, Tint, Contrast, Brightness, Sharpness, Color Enhancer, Tone, and Surround Sound
 - Channel Memory
 - Audio to Stereo
 - Caption to OFF
 - V-Guide to OFF
 - Aspect Ratio to 4:3 (normal)
 - Menu Language to English
 - Sleep Timer (if previously set)
 - Video to TV (if previously set)

If desired, personal settings can be made again using the menu options.

- ⑫ **Sleep Key**—Press this key, then press the “0” key to set the Sleep Timer. The desired time can be set from 30 minutes up to 3 hours in 30 minutes increments. Sleep Timer will switch off the TV automatically.
- Note: The Sleep Timer cancels when the TV is turned off or if a power failure occurs.*

- ⑬ **Recall Key**—Select a channel then select another channel using the number keys. Press **Recall** to switch between the channels.
- ⑭ **Display Key**—Press once to display the channel number. Press twice to display the channel number continuously. Press again to remove the display.

PROGRAMMING THE REMOTE CONTROL

- 1 Find your VCR, Cable Box, and DVD Player brand codes in the charts on page 11.
- 2 Press and hold the **VCR** or **AUX (Auxiliary)** mode key while entering a three-digit code number. Then release the mode key.

If the code was accepted, the mode key will flash *5 times* after it is released. If you entered an invalid code, the mode key *will not* flash. Check the code number and repeat Step 2.

After entering each code number check the unit’s operation by pressing the **POWER** and/or **CHANNEL** keys. If these keys operate your equipment, you have probably entered the correct code number for that device. If not, follow Step 2 and enter another code, if available.

Perform Steps 1 and 2 for each piece of equipment you have.

The **VCR** mode will accept only VCR codes.

The **AUX** mode will accept code types for DVD Players, Cable Boxes, or a second VCR, but only one code at a time.

For programmed key functions, see chart on page 12.

After you have programmed the remote control and confirmed its operation, enter your codes in the spaces provided below for easy reference.

VCR Code:	Cable Box Code:	DVD Player Code:
<input type="text"/> <input type="text"/> <input type="text"/>	<input type="text"/> <input type="text"/> <input type="text"/>	<input type="text"/> <input type="text"/> <input type="text"/>

VCR CODES

BRAND NAME	CODES	BRAND NAME	CODES	BRAND NAME	CODES	BRAND NAME	CODES
Admiral	234, 239, 243, 247, 224, 229, 222, 215	Goldstar	223, 238, 248, 226, 206, 208, 215, 217	Multitech	228, 217	Samtron	208, 248
Adventura	228	Go Video	248, 249, 208, 212, 213, 219	NEC	238, 208, 223, 226, 201, 203, 206, 209, 215, 217, 248	Sansui	243, 226, 228, 235, 209, 219, 220, 225
Aiko	240, 205	Gradiente	228	Olympus	232	Sanky	239, 229, 224
Aiwa	228, 217	Garrard	228	Optimus	239, 245, 248, 223, 224, 229, 201, 203, 208	Sanyo	200, 201, 202, 203
Akai	209, 215	Harley Davidson	228	Orion	243, 227, 234, 240, 205, 206, 210, 211	Scott	234, 247, 223, 227, 211
America Action	205, 240	Headquarter	200	Panasonic	245, 232, 235, 236, 223, 202, 211, 216, 219	Sears	232, 223, 228, 230, 221, 200, 201, 202, 203, 206, 211, 216, 217
America High	232	Hitachi	228, 230, 246, 226, 221, 222, 209, 217	Penny	230, 232, 235, 248, 221, 223, 208, 211, 216, 219	Semp	211
Bell & Howell	203, 201	Hughes	221, 230	Pentax	238, 221, 230	Shintom	219, 227, 235
Broksonic	234, 243, 247, 227, 204	JBL	237	Philo	204, 232, 243, 228, 216, 217	Sharp	239, 229, 224
Candle	233, 240, 248, 222, 223, 204, 205, 208, 211, 216, 217	Jensen	209	Philips	204, 232, 228, 211, 216, 217	Signature	228, 217, 239, 229, 224, 200
Canon	232, 216	JVC	220, 225, 238, 226, 201, 203, 209, 221, 230	Pioneer	242, 204, 207, 220, 225	Sony	214, 218, 232, 237, 226, 228
CCE	240, 205	KEC	240, 205	Proscan	222, 241, 246, 230, 236, 221, 226	STS	221, 230
Cineral	240, 205	Kenwood	220, 225, 226, 238, 201, 203, 209	Pulsar	219, 235, 233, 240, 248, 205, 208, 216, 217	Sylvania	228, 232, 244, 204, 216, 217
Citizen	233, 240, 222, 205, 211, 216, 217	Kodak	232	Quarter	200	Symphonic	228, 217, 233, 226, 202
Craig	223, 235, 202, 219	Lloyd's	228	Quartz	200	Yamaha	238, 226
Craver	204	Logik	235, 219	Quasar	245, 232, 236, 223, 216	Tatung	226, 209
Curtis Mathes	232, 236, 238, 248, 222, 228, 208, 209, 211, 216, 217	LXI	232, 221, 228, 230, 201	Radio Shack	228, 245, 223, 222, 241, 246, 248, 230, 232, 236, 239, 224, 226, 229, 221, 201, 203, 207, 208, 210, 216	Teac	228, 209, 214, 217
Daewoo	205, 240, 211	Magnasonic	223, 235, 240, 205, 219	RCA	222, 241, 246, 248, 230, 232, 236, 239, 224, 226, 229, 221, 201, 203, 207, 208, 210, 216	Technics	232
Daytron	240, 205	Magnavox	204, 232, 235, 228, 211, 216, 217, 219, 220, 225	Realistic	232, 239, 240, 248, 223, 224, 228, 229, 200, 201, 202, 203, 206, 208, 216, 217	Teknika	232, 223, 228, 216, 217
Denon	221, 230	Marta	206	Samsung	248, 208, 233, 211, 217, 222	Toshiba	211, 240, 244, 202, 205, 210
Dynatech	228	Matsumita	232, 216	Starcom	332, 309, 308, 311, 319, 321, 322, 323	Tomas	228, 217
Emerson	228, 243, 234, 236, 240, 247, 223, 227, 201, 203, 204, 205, 206, 210, 211, 217	MEI	232	Stargate	309, 310, 311, 321, 322, 334	Vector	211
Fisher	200, 201, 202, 203, 211	Memorex	227, 232, 239, 243, 245, 223, 224, 228, 229, 230, 221, 200, 201, 202, 203, 206, 215	Teleview	310	Video Concept	211
Fuji	232	Minolta	221, 230	Tocom	300, 303, 305, 304, 306, 307	Wards	230, 232, 239, 248, 223, 224, 228, 229, 221, 202, 204, 208, 211, 217
Funai	228, 233, 217	Mitsubishi	231, 239, 244, 224, 226, 229, 210, 223	Toshiba	331, 309, 308, 311, 316, 319, 322, 323	White	240, 243, 205
GE	222, 246, 248, 232, 236, 239, 226, 229, 224, 208, 212, 213, 216	Motorola	232, 239, 229, 224	United Artists	318	XR-1000	228, 232
		MTC	228, 235, 217, 219	United Cable	309, 308, 311, 319, 322, 323	Zenith	206, 215, 237, 243, 220, 223, 225, 228, 222

CABLE BOX CODES

BRAND NAME	CODES	BRAND NAME	CODES	BRAND NAME	CODES	BRAND NAME	CODES
ABC	312, 304, 306, 308, 309, 311, 313, 314, 318, 319, 321, 322, 323, 324, 327, 329	Harmin	330, 320	Philips	325, 329, 301, 308, 309, 311, 313, 314, 319, 322, 323	Stargate	309, 310, 311, 321, 322, 334
AIM	321	Hitachi	309, 308, 311, 319, 322, 323	Pioneer	312, 327, 335, 333, 317, 324	Teleview	310
Archer	334	Hytex	318	Proscan	327	Tocom	300, 303, 305, 304, 306, 307
Bell & Howell	313, 314, 329	Jerrald	300, 303, 308, 309, 311, 313, 314, 319, 320, 321, 322, 323, 329	RCA	328, 302, 307	Toshiba	331, 309, 308, 311, 316, 319, 322, 323
Contec	305, 302, 307, 308, 309, 311, 318, 319, 320, 322, 323, 324, 327	Magnavox	325, 329, 301, 308, 309, 311, 313, 314, 319, 322, 323	Regal	330, 307, 320	Unika	314, 313, 329
CPI	319, 308, 309, 311, 322, 323	Memorex	331, 332, 313, 314, 329	Rembrandt	305, 309, 308, 311, 319, 322, 323	United Artists	318
Diamond	320	Motorola	338, 303, 300, 308, 309, 311, 319, 320, 321, 322, 323	Radio Shack	334	United Cable	309, 308, 311, 319, 322, 323
Eagle	313, 314, 329	Movie Time	306, 310, 314, 313, 329	Samsung	312, 310	U.S. Electronics	309, 308, 311, 319, 322, 323, 324, 327
Emerson	334	Northcoast	316	Scientific Atlanta	335, 327, 307, 324	Viewstar	326, 313, 315, 314, 329
Gemini	334	NSC	305, 306, 314, 313, 329	Signal	310	Wards	321, 322, 308, 309, 311, 319, 323
General		Oak	305, 318, 320	Signature	300, 309, 308, 311, 319, 321, 322, 323	Warner	312
Instruments	303, 300, 308, 309, 311, 319, 320, 321, 322, 323	Paragon	331, 313, 314, 329	Sprucer	302, 307, 316	Zenith	331, 336, 337, 308, 309, 311, 316, 319, 322, 323, 324, 327
Goldstar	312	Panasonic	331, 324, 302, 307, 317, 327	Starcom	332, 309, 308, 311, 319, 321, 322, 323		
Goodmind	334						

DVD CODES

BRAND NAME	CODES	BRAND NAME	CODES	BRAND NAME	CODES	BRAND NAME	CODES
Akai	529	GE	504	Mitsubishi	503	Pioneer	511, 505, 518
Apex	525, 527, 528, 523	Harman/Kardon	513	Onkyo	516, 502	Proscan	504
Daewoo	529	Hitachi	530	Optimus	511	RCA	504
Denon	501, 520	JVC	515, 510	Orion	526	Samsung	512
Emerson	521, 524, 527	Kenwood	507	Oritron	522	Sanyo	500, 526
Fisher	500	Koss	522	Panasonic	501, 518	Sharp	531, 517
		Magnavox	508, 502	Philips	508, 502	Sherwood	519
		Marantz	508				

MULTIMEDIA REMOTE CONTROL KEYS FUNCTIONS CHART

REMOTE KEYS	TV MODE	VCR MODE	CABLE BOX MODE	DVD MODE
POWER	Turns unit On/Off	Turns unit On/Off	Turns unit On/Off	Turns unit On/Off
NUMBER KEYS (0~9)	Used to Select Channels	Used to Select Channels	Used to Select Channels	No Function
INPUT	Selects TV/Video	Selects TV/VCR	No Function	No Function
RECALL	Selects previous channel	Selects previous channel	Selects previous channel	Select Repeat function
MENU	Displays Setup Menu	Displays Setup Menu	Displays Setup Menu	Displays Setup Menu
CHANNEL ▲ (UP)	Channel/Cursor* Up	Channel/Cursor* Up	Channel/Cursor* Up	Next/Cursor* Up
CHANNEL ▼ (DOWN)	Channel/Cursor* Down	Channel/Cursor* Down	Channel/Cursor* Down	Previous/Cursor* Down
VOLUME – (DOWN)	Audio Down/Cursor* Left	Audio Down/Cursor* Left	Audio Down/Cursor* Left	Audio Down/Cursor* Left
VOLUME + (UP)	Audio Up/Cursor* Right	Audio Up/Cursor* Right	Audio Up/Cursor* Right	Audio Up/Cursor* Right
MUTE	Switches TV sound Off/On	Switches TV sound Off/On	Switches TV sound Off/On	Switches TV sound Off/On
DISPLAY	Shows/Clears display	No Function	No Function	Zoom Function
RESET	Operates TV ONLY	No Function	No Function	No Function
CAPTION	Operates TV ONLY	No Function	No Function	Accesses Audio Options
SLEEP	Operates TV ONLY	No Function	No Function	No Function
V-GUIDE	Operates TV ONLY	No Function	No Function	No Function
PLAY (▶)	Selects VCR/DVD Play	Selects VCR Play	Selects VCR/DVD Play	Selects DVD Play
FAST FORWARD (▶▶)	Operates VCR/DVD	Operates VCR	Operates VCR/DVD	Operates DVD
REWIND (◀◀)	Operates VCR/DVD	Operates VCR	Operates VCR/DVD	Operates DVD
STOP (■)	Selects VCR/DVD Stop	Selects VCR Stop	Selects VCR/DVD Stop	Selects DVD Stop
PAUSE (II)	Selects VCR/DVD Pause	Selects VCR Pause	Selects VCR/DVD Pause	Selects DVD Pause
RECORD (REC ●)	No Function	Selects VCR Record	No Function	No Function
MODE KEYS	Press these keys (VCR/TV/AUX) when programming the remote control and to choose an operating mode.			

Notes:

- Many of the keys on this remote control are multi-functional. Please refer to the chart for a generic description of the keys and their functions. Refer to your original operating manuals for specific feature operation.
- This remote control cannot add keys or features to your equipment. Your equipment's manufacturer must have originally provided them.
- The **CHANNEL** (▲/▼) and **VOLUME** (-/+) keys become **CURSOR** keys when the **MENU** key is pressed. This operating state remains active for 10 seconds after pressing the **MENU** key or either of the **CHANNEL** or **VOLUME** keys. After 10 seconds, these keys will revert to normal channel and volume operation.
- Some equipment brands use the **CHANNEL** and **VOLUME** keys instead of **CURSOR** keys to navigate through their menu system. If, after pressing the **MENU** key, the **CHANNEL** and **VOLUME** keys do not move the cursor, wait 10 seconds then try them again. If the menu leaves the screen, press the **MENU** key again then wait 10 seconds before pressing the **CHANNEL** and **VOLUME** keys.
- Operations in the chart that are marked with an asterisk (*) work when the menu is displayed (after pressing the **MENU** key).

TV Adjustment and Setup

The on-screen menu provides the viewer with easy access to adjustments and settings. Just use the keys on the remote control and follow the on-screen instructions.

HOW TO OPERATE THE ON-SCREEN MENU

1. Press the **MENU** key.
2. Use the **▲/▼** keys to *highlight* the desired feature.
3. Use the **-/+** keys to choose desired option. (◆ indicates selected item.)
4. Press the **MENU** key to exit.

Items with submenus requires additional steps.

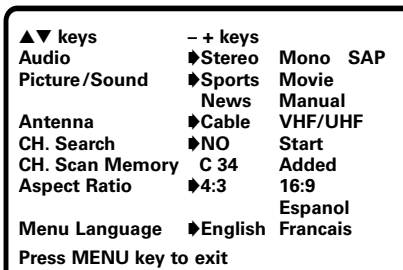

SETTING AUDIO MODE

Select desired sound setting, Stereo, Mono, or SAP (secondary audio program).

Note: Stereo and SAP must be part of the broadcast signal.

1. Choose **Stereo**, **Mono**, or **SAP** from the Audio options.

Note: The TV will automatically reset to stereo if unplugged or a power failure occurs.



ADJUSTING PICTURE/SOUND

For automatic picture/sound adjustment

Choose **Sports**, **Movie**, or **News** from the Picture/Sound options.

Adjust the picture/sound manually

1. Choose **Manual** from the Picture/Sound options.
2. Press the **MENU** key to open the picture/sound settings submenu.
3. Use the **▲/▼** keys to highlight the picture or sound setting you want to change.
4. Use the **-/+** keys to adjust settings.

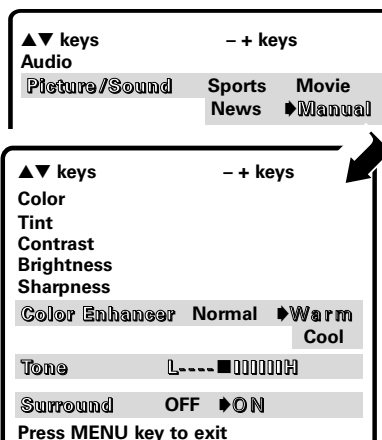

RESETTING THE ANTENNA /CABLE MODE AND CHANNEL SEARCH

Resetting the Antenna/Cable Mode or CH. (Channel) Search is required *only* if additional channels become available, such as moving to another city or having a cable service installed.

1. Choose **Start** from the Ch. Search menu options.

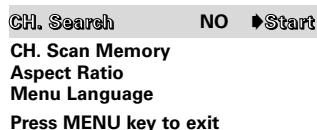

QuickTips

- The menu will display on the screen for approximately 20 seconds. Press **MENU** again to redisplay.
- Under weak stereo signal conditions, you may receive better quality sound in the "Mono" position.
- To expand your viewing experience select **Sports**, **Movie**, or **News** to match the program you are watching.
- Use the **Color Enhancer** feature to highlight the picture flesh tones and color highlights. Selecting **warm** will deepen the picture red tints and **cool** will highlight the picture blue tints.
- Surround sound will be automatically on when **Sports** or **Movie** is selected. Surround expands the sound effect while receiving MTS stereo signals.
- When setting the **Antenna** mode, choose **Cable** if your TV is connected to a cable system, otherwise choose **VHF/UHF**.

Need help?

Visit our Web site at
www.sanyoctv.com
or Call 1-800-877-5032

(Continued on page 14.)

QuickTips

- Channels deleted from scan memory can be selected with the number keys.
- Restoring deleted channels, use the on-screen menu to manually add channels or start CH. (Channel) Search from the menu. It may take a few minutes to search thru the available channels.

OR

- Press the **RESET** key twice.
- If Caption Text mode is selected and **NO** captioned text is broadcasted, a black box may appear and remain on the TV screen as shown below.

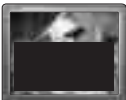

To remove this black box, set captioning to any mode other than Text1 or Text2 or press the **RESET** key to cancel captioning and other customized settings.

- Channel number will not display continuously when captioning is on.

Need help?

Visit our Web site at
www.sanyoctv.com
or Call 1-800-877-5032

ADDING OR DELETING CHANNELS

- Press the **MENU** key.
- Use the **▲/▼** keys to highlight **CH. Scan Memory**.
- Press the **+** key to highlight channel number entry area.
- Enter the channel number you want to add or delete (example): C34. For cable channels above 99, press and hold the **1** key until C1-- appears. Then enter the other two numbers.
- Press the **+** key to change the present setting. Example: Added will change to Deleted. This takes about three seconds. During that time, the word "Added" or "Deleted" will become yellow.
- Use the 0~9 or **▲▼** keys to choose other channels to delete or add, or press the **MENU** key to exit.

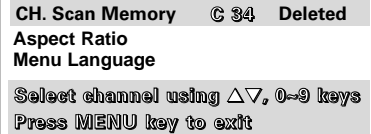

CH. Scan Memory C 34 Deleted
Aspect Ratio
Menu Language
Select channel using ▲▼, 0~9 keys
Press MENU key to exit

ASPECT RATIO

Use this feature when equipment is connected to the component input jacks. The 4:3 setting is for normal viewing. The 16:9 setting changes the picture image to widescreen viewing with minimal portion of top and bottom compressed.

- Press the **MENU** key.
- Use the **▲/▼** keys to highlight Aspect Ratio.
- Press the **-/+** keys to select 4:3 or 16:9.

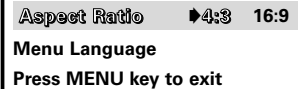

Aspect Ratio ▶4:3 16:9
Menu Language
Press MENU key to exit

Closed-Captioning

Captioning is text information transmitted along with the picture and sound so it can be displayed on the TV screen. Because different types of captions can be transmitted with the TV signal, separate captioning modes are provided. The captioning modes recognized by this model are: Caption1, Caption2, Text1, and Text2. Local broadcasters decide which caption signals to transmit.

CAPTION1: The main mode used for program captioning (words match the program you are watching). These captions are generally one or two lines.

CAPTION2: An alternative mode for program captioning. Caption2 may be used by the broadcaster to provide captions in another language, such as, Spanish or French.

TEXT1: This mode is used to display large amounts of text. This text will appear within a black box that may be nearly as large as the TV screen. Text displayed in this manner does not generally relate to the program. Captions may be used by broadcasters to provide weather reports, community bulletins, etc.

TEXT2: Alternative mode used to display large amounts of text (same as Text1).

QUICKCAP: Allows captions to toggle on and off with the Mute function. Press the **MUTE** key on the remote control to block the TV sound; the captions display automatically. Press the **MUTE** key again to restore the sound, the captions will disappear. Quickcap displays program captions in the Caption1 mode.

SETTING CAPTIONS

- Press the **CAPTION** key on the remote control.
- Press the **0** key on the remote control to select options: OFF, CAPTION1, CAPTION2, TEXT1, TEXT2, or QUICKCAP.



Caption1/2

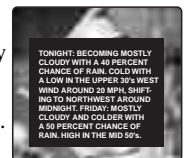

Text1/2

V-Guide (Parental Control)

NOTE: THIS FEATURE IS DESIGNED TO COMPLY WITH THE UNITED STATES OF AMERICA'S FCC V-CHIP REGULATIONS. THEREFORE, IT MAY NOT FUNCTION WITH BROADCASTS THAT ORIGINATE IN OTHER COUNTRIES.

ABOUT MPAA AND TV PARENTAL GUIDELINES

MPAA and TV Parental Guidelines are rating systems that provide advance cautionary information to parents about the content of movie and television programming.

The V-Guide system contains both age-based and content-based settings. This gives parents discretionary ways of choosing appropriate material for their children to view.

Content ratings are represented by the initials D (Suggestive Dialog), L (Adult Language), S (Sexual Situations), V (Violence), and FV (Fantasy Violence). When programming contains any or all of these conditions, these letters become part of the icon that is displayed on the TV screen.



A rating icon will generally appear in the upper left hand corner of the TV screen for about fifteen seconds at the beginning of a program and should be repeated at the beginning of the second hour of a long program. It may also appear when returning from commercials. There may be other instances when these icons will be displayed as well. Parents are encouraged to become familiar with these icons and their meanings.



QuickTips

- Use the CHANNEL ▲ / ▼ keys and the VOLUME -/+ keys to navigate through the menus.
- V-Guide feature is accessible only from the remote control.
- The V-Guide display remains on screen for approximately 20 seconds. If it disappears, press the V-GUIDE key.

Need help?

Visit our Web site at
www.sanyoctv.com
or Call 1-800-877-5032

V-Guide Operation

Use this feature to supervise television viewing for young children. This television can be set to automatically block programs with content you deem as inappropriate for your children to view, including: suggestive dialog, adult language, sexual situations, violence, and fantasy violence.

The ability of the television to block the reception of specific programming content depends upon several conditions: 1) The program must be rated, 2) Networks must broadcast the rating code data, 3) Cable companies must transmit the rating code signal, and 4) The TV must be properly setup to decode the signal.

SETTING MPAA MOVIE RATING

1. Press the **V-GUIDE** key on the remote control to display menu.
2. Press the **+** key to switch V-Guide ON.
3. Press the **+** key again. Then use the ▲ / ▼ keys to highlight rating.
4. Press the **MENU** key to Block (B) or Unblock (U) selected rating.
(➡ Arrow indicates selection.)
5. Press the **-** key to return to the V-Guide Options menu.

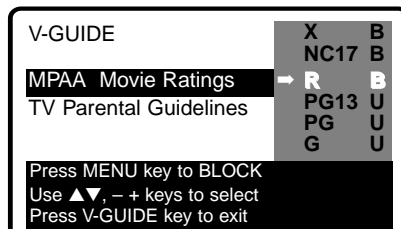

(Continued on page 16.)

QuickTips

- When in the V-Guide menu system, the **- /+** keys allow you to navigate between the ratings and the options menu.
- The TV will automatically block (B) ratings above or unblock (U) ratings below selection. For example, if you block rating R, NC17 and X will be blocked as well.
- Blocking TVY7 *does not* block higher ratings.
- You can block a content rating such as TVPG-V and still be able to watch TVPG programs with ratings of S-L-D provided TVPG is unblocked (U).
- To temporarily unblock or view Blocked (B) programs, set V-GUIDE to OFF, or press the RESET key twice to clear all Blocked (B) ratings and other customized settings.

Need help?

Visit our Web site at
www.sanyoctv.com
or Call 1-800-877-5032

SETTING TV PARENTAL GUIDELINES

6. Use the **▲ / ▼** keys to highlight TV Parental Guidelines.
7. Press the **+** key. Then use the **▲ / ▼** keys to highlight rating.
8. Press the **MENU** key to Block (B) or Unblock (U) selected rating. (➡ Arrow indicates selection.)

SETTING CONTENT-BASED GUIDELINES

9. Follow steps 6 and 7. Use the **▲ / ▼** keys to highlight Content.
10. Press the **MENU** key to display the Content Option menu.
11. Use the **▲ / ▼** keys to highlight a category (D-Suggestive Dialog, L-Adult Language, S-Sexual Situations, V-Violence, FV-Fantasy Violence).
12. Press the **+** key. Then use the **▲ / ▼** keys to highlight a rating.
13. Press the **MENU** key to Block (B) or Unblock (U) selected rating. (➡ Arrow indicates selection.)
14. Press the **V-GUIDE** key to exit; or press the **-** key to return to the Content Options menu.
15. Repeat steps 11 through 13 to Block (B) or Unblock (U) additional content ratings, if desired.

TURNING OFF THE V-GUIDE

1. Press the **V-GUIDE** key.
2. Use the **- /+** keys to select OFF.

Care and Cleaning

The surface of the cabinet can be damaged if not properly maintained. Many common household aerosol sprays, cleaning agents, solvents, and polishes will cause permanent damage to the fine surface.

1. **Unplug the power cord before cleaning the television.**
2. Clean the screen and cabinet with a soft dry cloth.

Note: Never spray liquids on the screen because it can run down and drip onto the chassis. This may cause component failure not covered under Warranty.

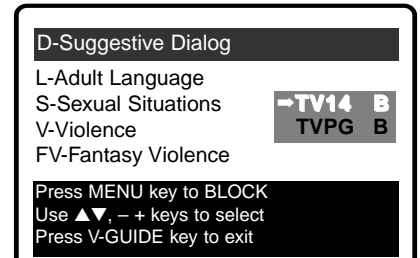
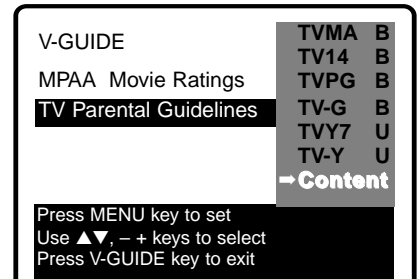
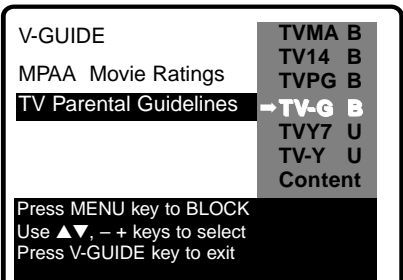

Note: Networks and local stations may or may not include the content ratings portion of the TV Parental Guidelines.

Helpful Hints (Problems/Solutions)

Before calling for assistance, please check the condition that most closely resembles your problem in the following chart, then try the solutions for that condition. Visit our Web site at www.sanyoctv.com or call toll free 1-800-877-5032.

Problem:	Check these Conditions:	Try these Solutions:
TV turns off automatically.	<ul style="list-style-type: none"> • Check signal (Cable/Ant.) connection. • Power surge protection feature. 	<ul style="list-style-type: none"> • Press POWER key. • The sleep timer may have been set. • Unplug TV momentarily.
No picture, poor picture, or wavy lines in picture.	<ul style="list-style-type: none"> • Check antenna connections. • May be station trouble. • Brightness or Contrast misadjusted. • Possible interference from household appliance. 	<ul style="list-style-type: none"> • Adjust antenna. • Try a different channel. • Press RESET key. • Turn off Mixer, Drill, Blender, etc.
Black box on screen.	<ul style="list-style-type: none"> • Caption Text Mode without display information. 	<ul style="list-style-type: none"> • Press RESET key twice. • Switch OFF Captions (see page 14).
Poor color or no color.	<ul style="list-style-type: none"> • Check if program is in color. • Check antenna connections. • Color or Tint misadjusted. • May be station trouble. 	<ul style="list-style-type: none"> • Try a different channel. • Adjust antenna. • Press RESET key twice.
Blue Screen with Video1, Video2, or Component2 displayed.	<ul style="list-style-type: none"> • Check Audio/Video connections. • Check external equipment connections. • Check DVD setting. 	<ul style="list-style-type: none"> • Press INPUT key. • Switch on external equipment. • Set DVD component output to interlaced.
No sound, poor sound. No sound on some channels.	<ul style="list-style-type: none"> • May be station trouble. • May be MUTE function. • Check Audio/Video connections. 	<ul style="list-style-type: none"> • Try a different channel. • Adjust Volume. • Press RESET key twice.
No TV stereo sound.	<ul style="list-style-type: none"> • Check if station is broadcasting a true MTS stereo signal. 	<ul style="list-style-type: none"> • Select Stereo from Audio on-screen menu.
No TV SAP sound	<ul style="list-style-type: none"> • Check if station is broadcasting a SAP signal. 	<ul style="list-style-type: none"> • Select SAP from Audio on-screen menu.
No Cable channels above number 13.	<ul style="list-style-type: none"> • Cable Channel Indicator C should appear next to channel number. 	<ul style="list-style-type: none"> • Select Cable from Antenna on-screen menu; then start CH. (channel) Search using the menu.
No UHF channels, VHF OK.	<ul style="list-style-type: none"> • Cable Channel Indicator C should not appear next to channel number. 	<ul style="list-style-type: none"> • Select VHF/UHF from Antenna on-screen menu; then start CH. (channel) Search using the menu.
Cannot select or scan some channels.	<ul style="list-style-type: none"> • Channel may be removed from memory. • Check antenna connections. • V-Guide is set to block programming (see pages 15 ~ 16). 	<ul style="list-style-type: none"> • Select CH. Scan Memory and manually add channels or start CH. (channel) search. • Press RESET key to clear setting. • Set V-Guide to OFF or press RESET key.
No Captioning.	<ul style="list-style-type: none"> • Check if station is broadcasting a Closed-Caption signal. Select another channel. 	<ul style="list-style-type: none"> • Select Caption1 or Caption2 (see page 14).
Menu System words seem misspelled	<ul style="list-style-type: none"> • May be a different language is selected. 	<ul style="list-style-type: none"> • Reselect menu language choice using the on-screen menu or press RESET key.
Remote Control will not work TV.	<ul style="list-style-type: none"> • Check batteries; see if TV is plugged in. • Press TV key. 	<ul style="list-style-type: none"> • Replace batteries. • Aim remote control at front of TV.
Remote Control will not operate VCR, Cable Box, and DVD.	<ul style="list-style-type: none"> • Press VCR, or AUX key. • Check external equipment. 	<ul style="list-style-type: none"> • Re-enter brand code (see pages 10 ~ 12).
Cabinet makes popping sound.	<ul style="list-style-type: none"> • This is a normal condition during warm-up and cool down of the plastic cabinet parts. 	

Mexico Guarantee

IMPORTADOR:

COMERCIALIZADORA MEXICO
AMERICANA, S.DE R.L. DE C.V.
AV. NEXTENGO N° 78
COL. SANTA CRUZ ACAYUCAN
DEL. AZCAPOTZALCO, MÉXICO, C.P. 02770
RFC: CMA9109119L0

DESCRIPTION: Television
BRAND: SANYO
MODEL: DS32224

GUARANTEE

THE APPARATUS THAT YOU HAVE ACQUIRED HAS A ONE YEAR GUARANTEE FOR MANUFACTURING DEFECTS AND A ONE YEAR SERVICE WARRANTY FROM THE DATE OF PURCHASE GRANTED BY:

COMERCIALIZADORA MEXICO-AMERICANA, S. DE R.L. DE C.V.

UNDER THE FOLLOWING CONDITIONS:

1. TO MAKE THE GUARANTEE EFFECTIVE, SIMPLY SHOW THIS POLICY FILLED OUT BY THE STORE OR SUPPLIER UNIT OR THIS SALES INVOICE, WITH THE APPARATUS IN ANY OF THE SERVICE CENTERS INDICATED ON THIS GUARANTEE.
2. IF THE FAULT IS ATTRIBUTED TO A MANUFACTURING DEFECT, THE APPARATUS WILL BE REPLACED OR YOUR MONEY REFUNDED. DURING THE 30 DAYS SUBSEQUENT TO THE PURCHASE THE GUARANTEE WILL BE VALID AT THE STORE WERE THE APPARATUS WAS PURCHASED, PRESENTING THE ABOVE DOCUMENTS.
3. REPAIR TIME WILL NEVER BE MORE THAN 30 DAYS. IF THIS TIME HAS ELAPSED, AND THE PRODUCT ISN'T REPAIRED, COMERCIALIZADORA MEXICO AMERICANA, S. DE R.L. DE C.V. WILL PROCEED TO EFFECTUATE THE EXCHANGE FOR AN EQUIVALENT APPARATUS OR THE RETURN OF THE BUYING-SALE COST RESPECTIVELY.
4. THIS GUARANTEE WILL COVER ITS TOTALITY OF PIECES, COMPONENTS AND SERVICE REPAIR OF PRODUCT, AND THE RESPECTIVE COST OF TRANSPORTATION.

THIS GUARANTEE WILL BE NULL AND VOID IN THE FOLLOWING CIRCUMSTANCES:

- * WHEN PRODUCT HAS BEEN USED IN A DIFFERENT CONDITION THAN ITS NORMAL USE.
- * WHEN PRODUCT HASN'T BEEN OPERATING CORRECTLY ACCORDING TO THE INSTRUCTIONS IN THIS MANUAL.
- * WHEN PRODUCT HAS BEEN CHANGED OR REPAIRED BY PERSONS NOT AUTHORIZED FROM THE MANUFACTURER, IMPORTER, OR MERCHANT RESPONSIBLE RESPECTIVE.

CENTRO DE SERVICIO Y LUGAR DONDE OBTENER PARTES, COMPONENTES, CONSUMIBLES Y ACCESORIOS:

SUCURSAL VALLEJO	SUCURSAL MINERVA
Poniente 126 N° 288 B	Silos N° 135, Col. Minerva
Col. Nueva Vallejo	Deleg. Iztapalapa
México, D.F.	México, D.F. 09810
Tels. 5567-5378	Tels. 5646-4551
5368-0105, 8589-8033	5646-4550

STAMP, DATE AND SIGNATURE OF STORE

DESCRIPTION: _____ **BRAND:** _____ **MODEL:** _____
CLIENT'S NAME: _____
ADDRESS: _____
EXTERIOR NUMBER: _____ **INTERIOR NUMBER:** _____
SUB DIVISION: _____ **STATE/DELEGATION:** _____
TELEPHONE: _____

United States and Canada Warranty

ONE-YEAR LIMITED WARRANTY

THIS LIMITED WARRANTY IS VALID ONLY ON SANYO TELEVISIONS PURCHASED AND USED IN THE UNITED STATES OF AMERICA, CANADA, AND PUERTO RICO, EXCLUDING THE UNITED STATES' OTHER TERRITORIES AND PROTECTORATES. THIS LIMITED WARRANTY APPLIES ONLY TO THE ORIGINAL PURCHASER, AND DOES NOT APPLY TO PRODUCTS USED FOR INDUSTRIAL OR COMMERCIAL PURPOSES.

FOR ONE YEAR from the date of purchase, Sanyo Manufacturing Corporation will replace any defective TV.

To insure proper warranty exchange, keep the original sales receipt for evidence of purchase. Return the defective TV to the retailer along with the receipt and the included accessories, such as the remote control. The defective TV will be exchanged for the same model, or a replacement model of equal value, if necessary. Replacement model will be contingent on availability and at the sole discretion of Sanyo Manufacturing Corporation.

THE FOREGOING WARRANTY IS EXCLUSIVE AND IN LIEU OF ALL OTHER WARRANTIES OF MERCHANTABILITY OR FITNESS FOR A PARTICULAR PURPOSE.

OBLIGATIONS

For one year from the date of purchase, Sanyo Manufacturing Corporation warrants this product to be free from defects in material and workmanship under normal use and conditions. Should replacement be necessary under this warranty for any reason due to manufacturing defect or malfunction during the first year from date of original purchase, Sanyo Manufacturing Corporation will provide a new TV via exchange at the retailer.

For customer assistance, whether during or out of the warranty period, call toll free 1-800-877-5032.

Weekdays 7:30 AM – 7:00 PM Central Time

Saturday 7:30 AM – 4:00 PM Central Time

This warranty expresses specific contractual rights; retail purchasers may have additional statutory rights which vary from state to state.

(EFFECTIVE: August 1, 2002)

For your protection in the event of theft or loss of this product, please fill in the information requested below and **KEEP IN A SAFE PLACE FOR YOUR OWN PERSONAL RECORDS.**

Model No. _____ Date of Purchase _____

Serial No. _____ Purchase Price _____

(Located on back of unit)

Where Purchased _____

SANYO

Sanyo Manufacturing Corp.
3333 Sanyo Road, Forrest City, AR 72335



This symbol on the nameplate means the product is Listed by Underwriters' Laboratories Inc. It is designed and manufactured to meet rigid U.L. safety standards against risk of fire, casualty and electrical hazards.

ESPAÑOL Manual de Instrucciones

Bienvenido al mundo SANYO



Gracias por comprar un Televisor a Color Sanyo. Usted hizo una excelente selección por *Funcionamiento, Estilo, Confiabilidad, y Precio.* El TV esta diseñado con instrucciones de fácil ajuste y operación en pantalla. “Lea este manual antes ensamblar (o usar) este producto.” **¿ Necesita ayuda? Visite nuestro sitio en internet en www.sanyoctv.com o llame sin costo al 1-800-877-5032.**



“Como un Asociado de ENERGY STAR®,” Sanyo Manufacturing Corporation, ha determinado que este producto cumple con los lineamientos en eficiencia energética de ENERGY STAR®.

CONTENIDO

Importantes Medidas de Seguridad	21	Teclas de Funciones del Control Remoto	31
Características	22	Ajustes del TV	32 ~ 33
Especificaciones	22	Como Operar el Menú en Pantalla	32
Ajustes Básicos y Conexiones	23	Ajuste el modo de Audio	32
Panel Posterior	24	Ajuste de Imagen/Sonido	32
Usando las Entradas de Audio/Video	25	Agregando o Borrando Canales	33
Conectando una VCR o Reproductor de DVD	25	Relacion Imagen	33
Utilizando Las Entradas de Componente		Información de Guía-V	34
de Audio/Video	26	Operación de Guía-V (Control Paternal)	34 ~ 35
Conectando una Reproductor de DVD	26	Transmisión Captada	36
Usando Las Salidas de Audio	27	Sugerencias Útiles—problemas / soluciones	37
Conecte un Amplificador Estéreo	27	Cuidado y Limpieza	38
Usando el Control Remoto Multimedia	27 ~ 29	Garantía (México)	39
Programando el Control Remoto	29	Garantía (Estados Unidos y Canadá)	40
Códigos de VCR/de Decodificador de Cable /			
Códigos de Reproductor de DVD	30		

PRECAUCION	ESTE SIMBOLO INDICA QUE VOLTAJES PELIGROSOS QUE CONSTITUYEN UN RIESGO DE TOQUE ELECTRICO ESTAN PRESENTES DENTRO DE ESTA UNIDAD.	
RIESGO DE TOQUE ELECTRICO NO ABRIR!		
PRECAUCION : PARA REDUCIR EL RIESGO DE TOQUE ELECTRICO, NO quite la cubierta (o la tapa trasera). NO HAY PARTES ADETRON QUE LAS PUEDA REPARAR EL USUARIO. REFIERASE A PERSONAL CALIFICADO PARA REPARAR EL APARATO.	ESTE SIMBOLO INDICA QUE HAY INSTRUCCIONES IMPORTANTES DE OPERACION Y MANTENIMIENTO EN LA LITERATURA QUE SE ANEXA A ESTA UNIDAD.	

ADVERTENCIA : PARA REDUCIR EL RIESGO DE FUEGO O TOQUE ELECTRICO, NO EXPONGA ESTE APARATO A LLUVIA O HUMEDAD.

IMPORTANTES MEDIDAS DE SEGURIDAD

PRECAUCION : POR FAVOR SIGA TODAS LAS ADVERTENCIAS EN EL PRODUCTO Y EN LAS INSTRUCCIONES DE OPERACION. ANTES DE OPERAR EL PRODUCTO, POR FAVOR LEA TODAS LAS INSTRUCCIONES DE OPERACION Y SEGURIDAD. GUARDE ESTA LITERATURA PARA SU REFERENCIA. *Siga todas las instrucciones.*

Colocando el aparato

1. No coloque su aparato en carrito, pedestal, anaquele o mesa que sean inestables. Heridas serias a un individuo, y avería al aparato, pueden resultar si este cae. Su vendedor puede recomendar carritos y pedestales o anaqueles e instrucciones para montaje en la pared. Una combinación de aparato y carrito deberá de ser movida con cuidado. Paradas rápidas, fuerza excesiva, y superficies irregulares pueden causar que la combinación de aparato y carrito se volteen y caigan.



2. Las ranuras y aperturas en el gabinete y en la parte trasera e inferior fueron provistas para ventilación del aparato. Para asegurar una operación confiable del aparato y protegerlo de sobrecalentamiento, estas aperturas no deberán de ser tapadas o cubiertas. Las aperturas nunca deberán de ser cubiertas con un trapo u otro material, y las aperturas de la parte inferior no deberán de ser tapadas poniendo la unidad en una cama, sofá, alfombra, u otra superficie similar. Este aparato nunca deberá de ser puesto cerca o sobre radiadores de calor. Este aparato nunca deberá de ser puesto en instalaciones tales como libreros a no ser que haya una adecuada ventilación en tales instalaciones.
3. No exponga el aparato a lluvia o a uso cerca de agua . . . por ejemplo, cerca a una bañera, una alberca, un lavabo, en un sótano húmedo, etc.

Conectando la Antena Externa

PROTECCION EN CONTRA DE RAYOS ELECTRICOS PARA SU ANTENA Y APARATO DE ACUERDO A LAS INSTRUCCIONES DEL CODIGO NACIONAL ELECTRICO (EUA).

EJEMPLO DE ATERIZAJAMIENTO DE ANTENA DE ACUERDO AL CODIGO NACIONAL ELECTRICO (National Electrical Code, ANSI/NFPA 70)

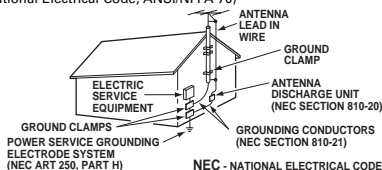

Nota al instalador del sistema de cable CATV : Este recordatorio es dado para llamar la atención del instalador del sistema de cable CATV al Artículo 820-40 del NEC que provee guías para el aterrizamiento adecuado y, en particular, especifica que la tierra del cable deberá de estar conectada al sistema de tierra del edificio, tan cercano al punto de entrada del cable como sea practico.

4. Si una antena exterior es conectada al receptor, asegúrese que el sistema de antena esté aterrizado para proveer alguna protección en contra de impulsos de voltaje y la acumulación de cargas estáticas. El artículo 810 del código nacional eléctrico de los Estados Unidos de América (National Electrical Code, ANSI/NFPA 70), provee información con respecto al aterrizamiento correcto del mástil y la estructura de soporte, el aterrizamiento del alambre a la antena en una unidad de descarga, el tamaño de los conductores de aterrizamiento, la localización de la unidad de descarga, conexión a los electrodos de aterrizamiento, y requerimientos para los electrodos de aterrizamiento.

Una antena exterior no deberá de ser localizada en la vecindad de líneas de potencia que pasen por encima de otros circuitos de luz eléctrica o de potencia, o en donde pueda caer sobre tales líneas de potencia o circuitos. Cuando se instale un sistema de antena externa, se debe de tener cuidado extremo en no tocar tales líneas de potencia o circuitos ya que contacto con ellos puede llegar a ser fatal.

Conectando el cordón de potencia

5. Este producto debe ser operado solamente con el tipo de cordón de potencia indicado en la etiqueta. Si usted no esta seguro del tipo de alimentación en su casa, consulte a su distribuidor de este producto, o a la compañía de suministro eléctrico. Este producto esta equipado con cordón de potencia polarizado (una de las navajas de la clavija es más ancha, que la otra). Esta clavija debe de ajustarse en el toma corriente de una manera solamente. Esta característica es una medida de seguridad. Si usted no puede insertar la clavija totalmente en el toma corriente, trate invirtiendo la clavija. Si la clavija continua floja en el toma corriente, llame a su electricista, para reemplazar su toma corriente obsoleto. No deshabilite el propósito de seguridad de esta clavija polarizada. No sobre cargue los toma corrientes de pared, extensiones eléctricas, o receptáculos integrales, ya que esta condición puede resultar en un riesgo de fuego o descarga eléctrica.
6. Los cordones de potencia deben ser direccionados de tal manera que no puedan ser pisados o dañados con enseres colocados a un lado arriba del cordón de potencia. ponga una particular atención a los cordones de potencia y clavijas, receptáculos de toma corrientes, y el punto donde ellos salen del producto.

Limpieza

7. Antes de limpiar, desconecte la unidad del receptáculo de la pared. No aplique limpiadores líquidos o en aerosol directamente a la unidad. Utilice un trapo seco para limpiar.

Servicio y Reparación

8. Desconecte el aparato del receptáculo de pared y refiera servicio a personal de servicio eléctrico calificado bajo las siguientes condiciones :
 - A Si el cordón de potencia o el conector están averiados o raídos.
 - B Si líquido ha sido derramado en el aparato.
 - C Si el aparato ha sido expuesto a lluvia o agua.
 - D Si el aparato ha sido tirado o el gabinete a sido averiado.
 - E Si el aparato exhibe un cambio perceptible en funcionamiento.
 - F Si el aparato no opera normalmente siguiendo las instrucciones de operación, ajuste solamente aquellos controles que han sido cubiertos en las instrucciones de operación. Ajuste impropio de otros controles puede resultar en avería al aparato y posiblemente requiera de trabajo extensivo por un técnico calificado para restaurar el aparato a su operación normal.
9. Cuando se termine cualquier servicio o reparación, requiera del técnico de servicio confirmación de que solo Partes Autorizadas de Remplazo de Fabrica que tengan las mismas características que las partes originales hayan sido usadas, y que verificaciones de seguridad rutinarias hayan sido llevadas a cabo para determinar que el aparato se encuentra en condiciones seguras de operación. Substituciones no autorizadas pueden resultar en fuego, toque eléctrico u otros peligros.
10. Nunca adicione accesorios que no han sido específicamente diseñados para uso con este aparato.
11. Para protección adicional durante una tormenta eléctrica, o cuando el aparato es dejado sin atención ni uso durante largos períodos de tiempo, desconéctelo del receptáculo de la pared y desconecte la antena. Esto evitará daños al aparato debido a rayos o a cambios bruscos en el voltaje de línea.
12. Nunca introduzca ningún tipo de objetos a través de las ranuras, ya que el contacto con componentes de alto voltaje pueden poner en corto dichas componentes que pueden resultar en incendios o descargas eléctricas, Nunca derrame líquidos o cualquier tipo de productos.

Características

- ◆ Menú en Pantalla Trilingüe
 - ◆ Búsqueda Automática de Canales
 - ◆ Apagado Automático
 - ◆ Transmisión Captada / Quikcap
 - ◆ Filtro Digital de 3-Líneas de tipo Peine
 - ◆ Relacion Imagen
 - ◆ Controles digitales de Imagen desplegados en Pantalla
 - ◆ MTS sonido estereofónico/sonido SAP
 - ◆ Tonos de piel por ajuste Automático
 - ◆ Resaltar Color
 - ◆ Ajustes de Fabrica para Imagen/Sonido
- ◆ Frontal Ambient Sonido
 - ◆ Tono
 - ◆ V-Guide (Control Paternal)
 - ◆ Entrada de Audio/Video Componente 480i
 - ◆ Entradas de Audio/Video (2 juegos de entradas posteriores)
 - ◆ Salidas de Audio (Fijo)
 - ◆ Entrada de S-Video
 - ◆ Cronómetro para Dormir (3 horas)
 - ◆ Reajuste de TV
 - ◆ **Sistema de sintonía de 181 canales**
VHF Canales 2-13
UHF Canales 14-69
Cable TV (CATV) 1, 14-125
- ◆ **Sintonía Fina Automática**
VHF y Canales de Cable
 - ◆ **Control Remoto Multimedia VCR/ TV/AUX, Teclas de operaciones básicas grandes que se iluminan en la Oscuridad**
0-9 Selección de Canales Numerados
Búsqueda de Canales
Volume Mute
Power Recall
Display Sleep
Caption Reset
Menu V-Guide
Input VCR/DVD teclas

Especificaciones

TAMAÑO DEL TUBO DE IMAGEN

(Medido Diagonalmente) 32-pulgadas

RESOLUCIÓN DE IMAGEN 330 Líneas

Entrada de Video 700 Líneas

ENTRADA UHF/VHF/CATV 75Ω

FRECUENCIA DE OPERACION 60Hz.

TENSION DE ALIMENTACION 120

V-CONSUMO DE CORRIENTE 89 watts

DIMENSIÓN HORIZONTAL (Ancho) 29.7 in. (754mm)

DIMENSIÓN VERTICAL (Alto) 28.8 in. (732mm)

DIMENSIÓN EN PROFUNDIDAD (Grosor) 21.2 in. (538mm)

PESO (APROX.) 106.4 lbs. (48.3 Kg.)

SONIDO (2 Bocinas) Tamaño: 10 cm

AMPLIFICADOR Interon 1W/canal

ENTRADAS DE AV Entrada de Video (2)
Entrada de Audio (2-R/L)
S-Video

ENTRADAS DE COMPONENT 480I

AUDIO/VIDEO Entrada (Y, Pb, Pr – R/L)

SALIDAS DE AUDIO Salida de Audio Fijo (R/L) (RCA Connectors)

PRECAUCION : Las Regulaciones de FCC declaran, que las modificaciones no apropiadas o cambios no autorizados a esta unidad, pueden anular la autoridad del usuario para operar la unidad.

Ajustes Básicos y Conexiones

AJUSTES INICIALES

1. Instale las baterías en el control remoto, ver página 27.
2. Conecte la señal, ver abajo.
3. Conecte el cable de AC.
4. Presione la tecla de **POWER** para activar el TV.
5. Siga en instrucciones de pantalla, ver páginas 32~33.

CONECTANDO EL SERVICIO DE CABLE, ANTENA RF, RECEPTOR DE SATELITE A UNA TV

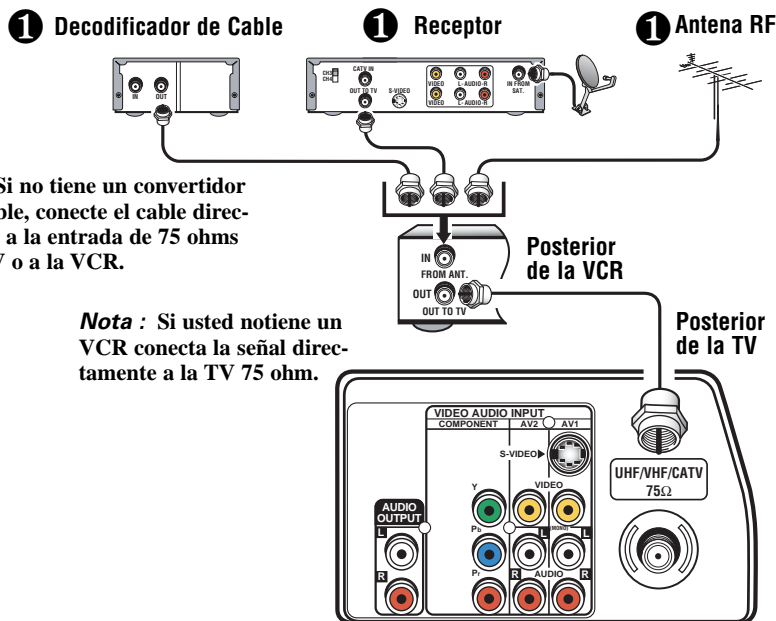

Sugerencia de operación para conexión sin señal:

Si la TV es usada como monitor únicamente, con un DVD o algún otro equipo externo, y la señal de cable o antena no esta disponible, entonces la condición siguiente ocurrirá:

- La TV esta diseñada para buscar los canales disponibles automáticamente. Por lo tanto, al inicio se requiere que se presione la tecla **MENU**, permitiendo que la TV vaya al proceso de búsqueda antes de que la TV pueda ser operada. Después de que la búsqueda inicial de canales termine, se debe presionar la tecla **MENU** nuevamente para completar el proceso de búsqueda. Este proceso puede tomar varios minutos.
- Después de que el proceso de búsqueda de canales termina (2 búsquedas), se puede presionar la tecla de **INPUT** en el control remoto para usar la TV como monitor.



Consejos Rápidos

- El TV seleccionará el modo correcto de Antena, de acuerdo al tipo de señal que Ud. conectó.
- El TV se apagará automáticamente después de 15 minutos, si no hay recepción de señal (si la estación de cable o la estación de TV no esta transmitiendo).

Excepciones—Cuando el modo de Video este seleccionado, el TV no se apagará automáticamente cuando la señal de recepción ha sido detenida por 15 minutos.

- Si Ud. mueve el TV a un nuevo lugar, presione la tecla de **RESET** dos veces después de haber conectado el cable de señal, y encienda la TV.

¿ Necesita ayuda?

Visite nuestro sitio en internet
www.sanyoctv.com
o Llame 1-800-877-5032

NOTA CONCESIÓN DE CATV : Compañías de cable, como servicios públicos, son concesionados por las autoridades de los gobiernos locales. Para recibir programas de cable, cada equipo debe de ser capaz de recibir canales de cable, para recibir este servicio, el consumidor debe de suscribirse a una compañía de cable.

Panel Posterior

Terminal de Entradas de S-Vídeo (AV1) (Súper Vídeo)

Para realzar los detalles del vídeo, use el conector de entradas de S-Vídeo AV1 en lugar de la entradas de AV1. Si esta disponible en su equipo de vídeo externo. (La conexión de S-Vídeo se sobrepondrá a la conexión de Video. Vea página 25.)

Conectores de Salidas de Audio (Fijo)

Conecte aquí el equipo de audio externo (vea página 27).

Entradas Componente 480i Audio/Video (Y, Pb, Pr) (Component2)

Conecte aquí otro equipo externo de video (vea página 26).

Nota: La Entrada de Audio/Video (AV2) y las Entradas de Componente comparten las mismas entradas de audio (R/L).

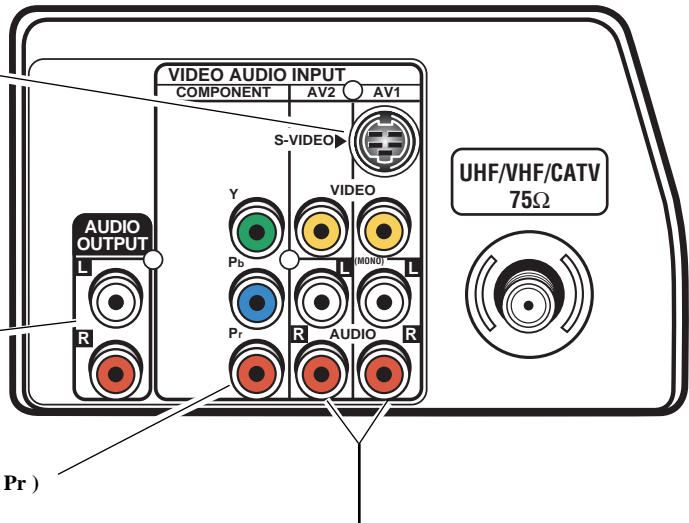

Entradas de Audio y Video (AV1 / AV2)

Conecte el equipo de video aquí (vea páginas 25 ~ 26).

Nota : La conexión de S-Vídeo se sobrepondrá a la conexión de Video (AV1).

COLOCANDO LA TV

No coloque la TV en una área confinada. Deje espacio suficiente para tener una buena circulación de aire en los componentes electrónicos.

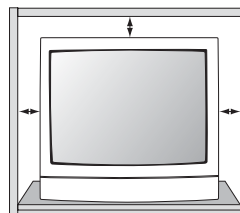

Usando las Entradas de Audio/Video

CONECTANDO UNA VCR O REPRODUCTOR DE DVD

Apague la TV y los equipos externos antes de conectar los cables. (Los cables no son suministrados con la TV.)

- 1 Conecte las salidas de Audio Video de la VCR, DVD, o otros equipos' a las entradas de la TV Audio Video.

Para VCR monofónicas (una salida de Audio) conecte la salida de la VCR a la entrada (L) de la TV.

- 1 *Optativo*

Conecte las salidas de S-Video del VCR, DVD, DSS, o otros equipos' a las entradas de S-Video de la TV.

Nota: Usando las entradas de S-Video se cancela las entradas de Video (AV1).

- 2 Presione **POWER** para encender la TV. Además Encienda el equipo externo.
- 3 Para acceder las entradas de Audio/Video, presione **INPUT** para seleccionar de VIDEO1 o VIDEO2.

Lo que necesitas para las conexiones:

- 1 Cable de AV – 1

CONEXIÓN OPCIONAL:

- 1 Cable S-Video – 1
- 1 Cable de Audio – 1

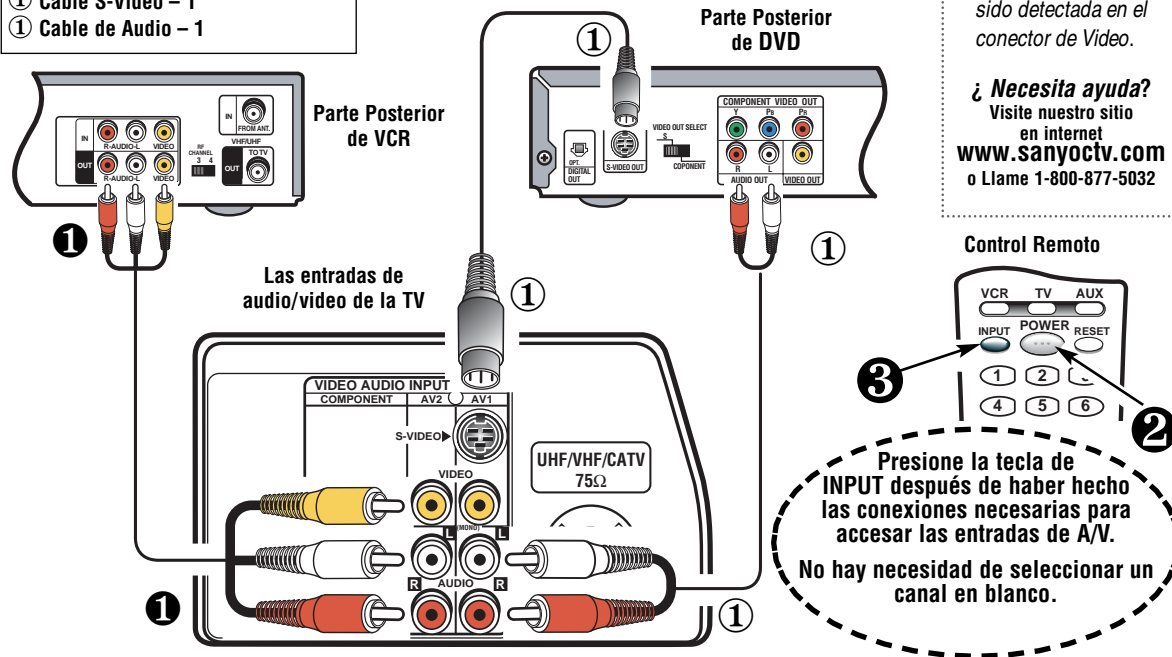

Consejos Rápidos

- Asegurese que todos los conectores estén correctamente asentados en las entradas.
- Siempre combine los cables de acuerdo a los colores: ROJO para el audio del lado derecho, BLANCO para el audio del lado izquierdo, y AMARILLO para video.
- Una pantalla de color azul con la palabra VIDEO1 o VIDEO2 desplegada, significa que el modo de Video esta seleccionado, pero la señal no ha sido detectada en el conector de Video.

¿ Necesita ayuda?

Visite nuestro sitio en internet
www.sanyoctv.com
o Llame 1-800-877-5032

Utilizando las Entradas de Componente de Audio/Video



Consejos Rápidos

- Ud. es capaz de usar el control Reproductor de DVD remoto para operar su DVD (Ver páginas 29 ~ 31.)
- Una pantalla de color azul con la palabra COMPONENTE2 desplegada, significa que el modo de Video esta seleccionado, pero la señal no ha sido detectada en el conector de Video.

¿ Necesita ayuda?

Visite nuestro sitio en internet
www.sanyoctv.com
o Llame 1-800-877-5032

CONECTANDO UNA REPRODUCTOR DE DVD

Apague la TV y los equipos externos antes de conectar los cables. (Los cables no son suministrados con la TV.)

- 1 Conecte el equipo de DVD u otro equipo con salidas de Componente de video a las entrada de componente de video del TV (Y-Pb-Pr).
- 2 Conecte la salida del Audio del DVD a las entradas L/R de componente de Audio del TV.
- 3 Presione **POWER** para encender la TV. Además Encienda el equipo externo.
- 4 Para acceder las entradas de Audio/Video, presione **INPUT** para seleccionar de COMPONENTE2.

Notas: La salida de componente del DVD debe de estar seleccionada en modo entrelazado (480i).

La Entrada de Audio/Video (AV2) y las Entradas de Componente comparten las mismas entradas de audio (R/L).

Conecte el equipo a las entradas de componente o A/V2, pero no ambas al mismo tiempo.

Lo que necesitas para las conexiones:

- 1 Cable de componente de video – 1
- 2 Cable de Audio – 1

Control Remoto

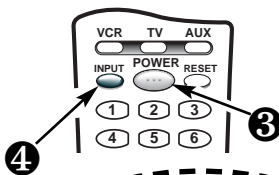

Presione la tecla de **INPUT** después de haber hecho las conexiones necesarias para acceder las entradas de A/V.

No hay necesidad de seleccionar un canal en blanco.

Parte Posterior de DVD

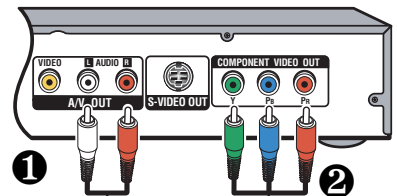

Entradas de componente de video del TV (Y-Pb-Pr)

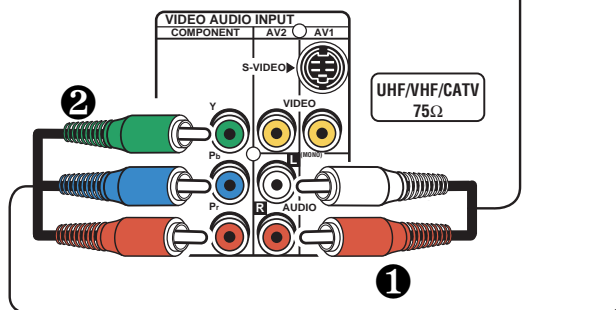

Usando la Salida de Audio

CONECTE UN AMPLIFICADOR ESTÉREO A LAS SALIDAS DE AV

- 1 Conecte la Salida de Audio (R/L) a la entrada del Amplificador Estéreo (R/L).
- 2 Presione **POWER** para encender la TV. Además Encienda el equipo externo.

Notas : No conecte bocinas externas directamente a la TV.

Lo que necesitas para las conexiones:

- 1 Cable de Audio - 1

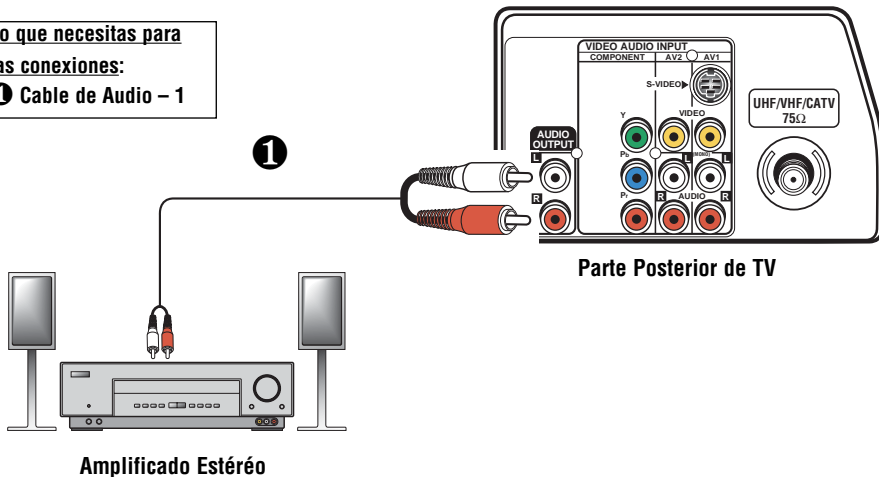

Consejos Rápidos

- Coloque su televisor al menos a 60 cm de las bocinas de un sistema estéreo. Los magnetos en dichas bocinas pueden afectar la calidad de pureza de la imagen.

¿ Necesita ayuda?
Visite nuestro sitio en internet
www.sanyoctv.com
o Llame 1-800-877-5032

Usando el Control Remoto Multimedia

Opere su VCR, TV, y Reproductor de DVD, o Decodificador de Cable. Programación simplificada de acuerdo con las instrucciones de la páginas 29 ~ 31.

INSTALACIÓN DE BATERÍAS (2 AA no incluidas)

1. Quite la cubierta de las baterías, presionando la lengüeta e inclinando la cubierta hacia adelante. Inserte las baterías. Asegúrese que las marcas **+** / **-** correspondan con los signos de las baterías, y estas coincidan con las marcas internas del control remoto.
2. Coloque la cubierta de las baterías. ¡El control remoto esta listo!

Notas :

- No mezclar baterías viejas con nuevas o mezclar diferentes tipos de baterías a la vez.
- Quite las pilas si el control remote no sera usado por más de un mes. Las pilas débiles pueden derramarse y causar daños al control remoto.

NOTA IMPORTANTE : Las baterías descargadas deben de ser recicladas o deshechadas adecuadamente, de acuerdo con los reglamentos aplicables. Para más información, contacte a sus Autoridades Locales para el manejo de Deshechos Sólidos.

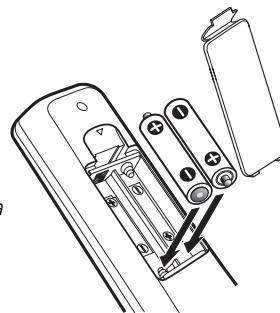

(Continúa en la siguiente página.)



Consejos Rápidos

- Asegúrese que las baterías estén instaladas correctamente.
- Apunte el control remoto hacia el equipo que Ud. quiere operar. Objetos entre el control remoto y el equipo, pueden causar un mal funcionamiento del control remoto.
- Si el control remoto no funciona: presione la tecla de TV (ver artículo 1).
- El control remoto debe de ser programado antes de operar su VCR, su Decodificador de Cable, o Reproductor de DVD (Ver páginas 29~31.)
- No puede seleccionar un canal con las teclas numeradas. Presione "0" antecediendo a los números del 1~9. Ejemplo: Canal "05."
- Ajustando el nivel de volumen: La flecha de parpadeante hacia el lado derecho ►, indica que el volumen esta aumentando. La flecha parpadeante hacia la izquierda ◀ indica que el volumen esta disminuyendo.

¿ Necesita ayuda?

Visite nuestro sitio en internet
www.sanyoctv.com
 o Llame 1-800-877-5032

TECLAS DEL CONTROL REMOTO

- ① **Teclas de Modo**—Use estas teclas para programar el control remoto y para seleccionar el modo de operación (VCR, TV o AUX).

Para operar su...VCR—Presione la tecla de **VCR**; **TV**—Presione la tecla de **TV**; Reproductor DVD y Decodificador de Cable—Presione la tecla de **AUX**.

Nota : Asegurese de mantener presionada la tecla de modo mientras ingresa el número de código, ver página 29.

- ② **Tecla de INPUT**—Presione para seleccionar la fuente del programa que va a ser desplegado en la pantalla: Señal TV o señal del equipo de video que ha sido conectado a las entradas de AV.

- ③ **Teclas Numeradas**—Dos teclas deben de ser presionadas para seleccionar un canal. *Ejemplo* : Presione **0** y después **6**, para seleccionar el canal 6. Para canales de cable del 100 hasta el 125, presione y mantenga así la tecla del número **1** hasta que el C1— aparezca.

- ④ **Tecla de CAPTION**—Vea página 36.

- ⑤ **Tecla de MENU**—Use esta tecla, junto con las teclas de navegación, use ▲/▼ y - / + para ajustar las funciones del sistema de menú en pantalla (vea páginas 32 ~ 33).

- ⑥ **Teclas de búsqueda de Canales (▲/▼) y de Volumen (- / +)**—Presione para buscar a través de los canales en memoria y para ajustar el volumen.

- ⑦ **Tecla de MUTE**—Presione una vez para apagar el volumen y presione nuevamente para restaurarlo.
Nota : Cuando se usen las salidas de audio, esta tecla no enmudecerá el sonido.

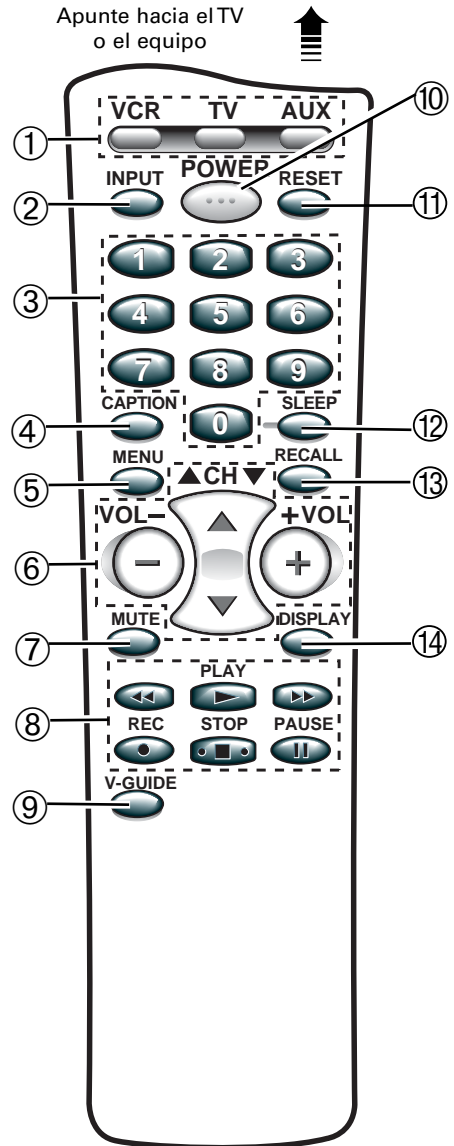

PROGRAMANDO EL CONTROL REMOTO

⑧ **Teclas para VCR/DVD**—Estas teclas controlan el DVD y/o Funciones de la VCR Avance hacia adelante (▶▶), Rebobinado (◀◀), Reproducción (▶), Grabación (REC), la funciones de Detener (Stop ■), y Pausa (Pause) de su VCR.

⑨ **V-Guide**—Vea páginas 34 ~ 35.

⑩ **Tecla de POWER**—Presione esta tecla para encender o apagar la TV.

⑪ **Tecla de Reajuste (RESET)**—Presione esta tecla dos veces para llamar a los ajustes de fábrica. La TV inicializará automáticamente la búsqueda de canales, y eliminará todos los ajustes hechos por el usuario. Estas funciones se reajustarán automáticamente :

- Se reajusta imagen/sonido : Color, Tinte, Contraste, Brillo, Nitidez, Resaltar Color, Tono, y Ambiente Sonido
- Se restablecen los Canales en Memoria
- Se ajusta el Audio a Estéreo
- Se desactiva la función Subtítulos
- Se desactiva la función de Guía-V
- Relación Imagen a 4:3 (normal)
- Se cambia el lenguaje menu a Inglés
- Cronometro para Dormir (Si fue previamente ajustado)
- Se Video la TV (Si se ha seleccionado previamente)

Si quiere personalizar los ajustes, estos pueden ser hechos nuevamente usando el menú de opciones.

⑫ **Tecla de Sleep** —Presione esta tecla y posteriormente la tecla de "0" para ajustar el Cronometro para dormir. El lapso de tiempo deseado puede ser ajustado de 30 minutos a 3 horas. El Cronometro para Dormir apagará la TV automáticamente. *Nota:* La función de cronometro para dormir se cancela si la TV es desconectada, o ocurre una falla en el suministro eléctrico.

⑬ **Tecla de RECALL**—Seleccione un canal, entonces seleccione otro usando las teclas numeradas. Presione **Recall**, para hacer el cambio entre estos canales.

⑭ **Tecla de DISPLAY**—Presione una vez para que aparezca el desplegado del canal. Presione dos veces para que el desplegado aparezca nuevamente. Presione nuevamente para eliminarlo.

① Encuentre el código de la marca de la video casetera, el Decodificador de Cable, y el reproductores de DVD en las tablas la página 30.

② Mantenga presionada la tecla de modo de **VCR** o **AUX** (Auxiliar) al mismo tiempo que ingresa los tres dígitos del número código. Después de esto, libere la tecla de modo.

Si el código fue aceptado, la tecla de modo se iluminará 5 veces después de que fue liberada. Si se ingreso un código equivocado, la tecla de modo *no* se iluminará. Verifique el número de código y repita el paso 2.

Después de ingresar cada número de código, verifique la operación su operación presionando las teclas de **POWER** y/o **CHANNEL**. Si estas teclas operan tu equipo, entonces probablemente el número de código fue el correcto. Si no, regrese al paso 2 y escoja otro código, si esta disponible.

Lleve a cabo los pasos 1 y 2 para cada tipo de equipo que tenga.

El modo *VCR* aceptará únicamente códigos de tipo de video casetera.

El modo *AUX* aceptará tipos de código para DVD's, Decodificadores de Cable o una segunda video casetera, pero únicamente un código a la vez.

Para teclas con funciones programadas, ver tabla en página 31.

Después de haber programado el control remoto y confirmado su operación, escriba los códigos en los espacios que están abajo para fácil referencia.

Código de VCR :	Código de Decodificador de Cable :	Código de Reproductore de DVD :
<input type="text"/>	<input type="text"/>	<input type="text"/>
<input type="text"/>	<input type="text"/>	<input type="text"/>
<input type="text"/>	<input type="text"/>	<input type="text"/>

CARTA DE CÓDIGOS PARA VCR

MARCA	CÓDIGO NO.	MARCA	CÓDIGO NO.	MARCA	CÓDIGO NO.	MARCA	CÓDIGO NO.
Admiral	234, 239, 243, 247, 224, 229, 222, 215	Goldstar	223, 238, 248, 226, 206, 208, 215, 217	Multitech	228, 217	Samtron	208, 248
Adventura	228	Go Video	248, 249, 208, 212, 213, 219	NEC	238, 208, 223, 226, 201, 203, 206, 209, 215, 217, 248	Sansui	243, 226, 228, 235, 209, 219, 220, 225
Aiko	240, 205	Gradiente	228	Olympus	232	Sanky	239, 229, 224
Aiwa	228, 217	Garrard	228	Optimus	239, 245, 248, 223, 224, 229, 201, 203, 208	Sanyo	200, 201, 202, 203
Akai	209, 215	Harley Davidson	228	Orion	243, 227, 234, 240, 205, 206, 210, 211	Scott	234, 247, 223, 227, 211
America Action	205, 240	Headquarter	200	Panasonic	245, 232, 235, 236, 223, 202, 211, 216, 219	Sears	232, 223, 228, 230, 221, 200, 201, 202, 203, 206, 211, 216, 217
America High	232	Hitachi	228, 230, 246, 226, 221, 222, 209, 217	Penny	230, 232, 235, 248, 221, 223, 208, 211, 216, 219	Semp	211
Bell & Howell	203, 201	Hughes	221, 230	Pentax	238, 221, 230	Shintom	219, 227, 235
Broksonic	234, 243, 247, 227, 204	JBL	237	Philco	204, 232, 243, 228, 216, 217	Sharp	239, 229, 224
Bell & Howell	233, 240, 248, 222	Jensen	209	Philips	204, 232, 228, 211, 216, 217	Signature	228, 217, 239, 229, 224, 200
Candle	223, 204, 205, 208, 211, 216, 217	JVC	220, 225, 238, 226, 201, 203, 209, 221, 230	Pioneer	242, 204, 207, 220, 225	Sony	214, 218, 232, 237, 226, 228
Canon	232, 216	KEC	240, 205	Proscan	222, 241, 246, 230, 236, 221, 226	STS	221, 230
CCE	240, 205	Kenwood	220, 225, 226, 238, 201, 203, 209	Proton	219, 235	Sylvania	228, 232, 244, 204, 216, 217
Cineral	240, 205	Kodak	232	Pulsar	233, 240, 248, 205, 208, 216, 217	Symphonic	228, 217, 233, 226, 202
Citizen	233, 240, 222, 205, 211, 216, 217	Lloyd's	228	Quarter	200	Yamaha	238, 226
Craig	223, 235, 202, 219	Loyal	235, 219	Quartz	200	Tatung	226, 209
Craver	204	LXI	232, 221, 228, 230, 201, 202, 203, 206, 211, 217	Quasar	245, 232, 236, 223, 216	Teac	228, 209, 214, 217
Curtis Mathes	232, 236, 238, 248, 222, 228, 208, 209, 211, 216, 217	Magnasonic	223, 235, 240, 205, 219	Radio Shack	228, 245, 223	Technics	232
Daewoo	205, 240, 211	Magnavox	204, 232, 235, 228, 211, 216, 217, 219, 220, 225	RCA	222, 241, 246, 248, 230, 232, 236, 239, 224, 226, 229, 221, 201, 203, 207, 208, 210, 216	Teknika	232, 228, 216, 217
Daytron	240, 205	Marta	206	Realistic	232, 239, 240, 248, 223, 224, 228, 229, 200, 201, 202, 203, 206, 208, 216, 217	Toshiba	211, 240, 244, 202, 205, 210
Denon	221, 230	Matsushita	232, 216			Tomos	228, 217
Dynatech	228	MEI	232			Vector	211
Emerex	214	Memorex	227, 232, 239, 243, 245, 223, 224, 228, 229, 230, 221, 200, 201, 202, 203, 206, 215			Video Concept	211
Emerson	228, 243, 234, 236, 240, 247, 223, 227, 201, 203, 204, 205, 206, 210, 211, 217	Minolta	221, 230			Wards	230, 232, 239, 248, 223, 224, 228, 229, 221, 202, 204, 208, 211, 217
Fisher	200, 201, 202, 203, 211	Mitsubishi	231, 239, 244, 224, 226, 229, 210, 223			White	
Fuji	232	Motorola	232, 239, 229, 224			Westinghouse	240, 243, 205
Funai	228, 233, 217	MTC	228, 235, 217, 219			XR-1000	228, 232
Funai	222, 246, 248, 232, 236, 239, 226, 229, 224, 208, 212, 213, 216					Zenith	206, 215, 237, 243, 220,

CARTA DE CÓDIGOS PARA DECODIFICADOR DE CABLE

MARCA	CÓDIGO NO.	MARCA	CÓDIGO NO.	MARCA	CÓDIGO NO.	MARCA	CÓDIGO NO.
ABC	312, 304, 306, 308, 309, 311, 313, 314, 318, 319, 321, 322, 323, 324, 327, 329	Hamlin	330, 320	Philips	325, 329, 301, 308, 309, 311, 313, 314, 319, 322, 323	Stargate	309, 310, 311, 321, 322, 334
AIM	321	Hitachi	309, 308, 311, 319, 322, 323	Pioneer	312, 327, 335, 333, 317, 324	Television	310
Archer	334	Hytel	318	Proscan	327	Tocom	300, 303, 305, 304, 306, 307
Bell & Howell	313, 314, 329	Jerrlod	300, 303, 308, 309, 311, 313, 314, 319, 320, 321, 322, 323, 329	Quasar	331, 302, 307, 317	Toshiba	331, 309, 308, 311, 316, 319, 322, 323
Contec	305, 302, 307, 308, 309, 311, 318, 319, 320, 322, 323, 324, 327	Magnavox	325, 329, 301, 308, 309, 311, 313, 314, 319, 322, 323	RCA	328, 302, 307	Unika	314, 313, 329
CPI	319, 308, 309, 311, 322, 323	Memorex	331, 332, 313, 314, 329	Regal	330, 307, 320	United Artists	318
Diamond	320	Motorola	338, 303, 300, 308, 309, 311, 319, 320, 321, 322, 323	Rembrandt	305, 309, 308, 311, 319, 322, 323	United Cable	309, 308, 311, 319, 322, 323
Eagle	313, 314, 329	Movie Time	306, 310, 314, 313, 329	Radio Shack	334	U.S. Electronics	309, 308, 311, 319, 322, 323, 324, 327
Eagle	313, 314, 329	Northcoast	316	Samsung	312, 310	Viewstar	326, 313, 315, 314, 329
Emerson	334	NSC	305, 306, 314, 313, 329	Scientific Atlanta	335, 327, 307, 324	Wards	321, 322, 308, 309, 311, 319, 323
Gemini	334	Oak	305, 318, 320	Signal	310	Warner	312
General		Paragon	331, 313, 314, 329	Signature	300, 309, 308, 311, 319, 321, 322, 323	Zenith	331, 336, 337, 308, 309, 311, 316, 319, 322, 323, 324, 327
Instruments	303, 300, 308, 309, 311, 319, 320, 321, 322, 323	Panasonic	331, 324, 302, 307, 317, 327	Sprucer	302, 307, 316		
Goldstar	312			Starcom	332, 309, 308, 311, 319, 321, 322, 323		
Goodmind	334						

CARTA DE CÓDIGOS PARA REPRODUCTORES DE DVD

MARCA	CÓDIGO NO.	MARCA	CÓDIGO NO.	MARCA	CÓDIGO NO.	MARCA	CÓDIGO NO.		
Akai	529	GE	504	Mitsubishi	503	Pioneer	511, 505, 518	Sony	506
Apex	525, 527, 528, 523	Harman/Kardon	513	Onkyo	516, 502	Proscan	504	Sylvania	524
Daewoo	529	Hitachi	530	Optimus	511	RCA	504	Symphonic	524
Denon	501, 520	JVC	515, 510	Orion	526	Samsung	512	Technics	501
Emerson	521, 524, 527	Kenwood	507	Oritron	522	Sanyo	500, 526	Theta Digital	511
Fisher	500	Koss	522	Panasonic	501, 518	Sharp	531, 517	Toshiba	502, 526
		Magnavox	508, 502	Philips	508, 502	Sherwood	519	Yamaha	501, 509
		Marantz	508					Zenith	521, 514, 502

CARTA DE TECLAS DE FUNCIONES DEL CONTROL REMOTO MULTIMEDIA

TECLAS DE REMOTO	MODO DE TV	MODO DE VCR	MODO DE DECODIFICADOR DE CABLE	MODO DE DVD
POWER	Encendido / Apagado	Encendido / Apagado	Encendido / Apagado	Encendido / Apagado
TECLAS NUMERADAS (0 ~ 9)	Usadas para Seleccionar Canales	Usadas para Seleccionar Canales	Usadas para Seleccionar Canales	No tiene función
INPUT	Seleccionar TV/modo de Vídeo	Seleccionar TV/VCR mode	No Funciona	No Funciona
RECALL	Canal seleccionado previamente	Canal seleccionado previamente	Canal seleccionado previamente	Se repite la selección
MENU	Despliega el Menú de Ajuste	Despliega el Menú de Ajuste	Despliega el Menú de Ajuste	Despliega el Menú de Ajuste
CANAL ▲	Canal/Cursor* Arriba	Canal/Cursor* Arriba	Canal/Cursor* Arriba	Siguiente/Cursor* Arriba
CANAL ▼	Canal/Cursor* Abajo	Canal/Cursor* Abajo	Canal/Cursor* Abajo	Anterior/Cursor* Abajo
VOLUMEN – (ABAJO)	Audio Abajo/Cursor* Izquierda	Audio Abajo/Cursor* Izquierda	Audio Abajo/Cursor* Izquierda	Audio Abajo/Cursor* Izquierda
VOLUMEN + (ARRIBA)	Audio Arriba/Cursor* Derecha	Audio Arriba/Cursor* Derecha	Audio Arriba/Cursor* Derecha	Audio Arriba/Cursor* Derecha
PLAY (▶)	Selecciona el modo de reproducción en VCR/DVD	Selecciona el modo de reproducción en VCR	Selecciona el modo de reproducción en VCR/DVD	Selecciona el modo de reproducción en DVD
AVANCE RÁPIDO (▶▶)	Opera en VCR/DVD	Opera en VCR	Opera en VCR/DVD	Opera en DVD
REBOBINADO (◀◀)	Opera en VCR/DVD	Opera en VCR	Opera en VCR/DVD	Opera en DVD
STOP (■)	Se detiene la VCR/DVD	Se detiene la VCR	Se detiene la VCR/DVD	Se detiene la DVD
PAUSE ()	Se selecciona pausa en la VCR/DVD	Se selecciona pausa en la VCR	Se selecciona pausa en la VCR/DVD	Se selecciona pausa en la DVD
RECORD (REC ●)	No Funciona	Se selecciona grabación VCR	No Funciona	No Funciona
MUTE	Cambia Sondio On/Off	Cambia Sondio On/Of	Cambia Sondio On/Of	Cambia Sondio On/Of
DISPLAY	Muestra/Quita desplegado en imagen	No Funciona	No Funciona	Función de Acercamiento (zoom)
RESET	Opera solamente en la TV	No Funciona	No Funciona	No Funciona
CAPTION	Opera solamente en la TV	No Funciona	No Funciona	Accesa Opciones de Audio
SLEEP	Opera solamente en la TV	No Funciona	No Funciona	No Funciona
V-GUIDE	Opera solamente en la TV	No Funciona	No Funciona	No Funciona
TECLAS DE MODO	Presione estas tecla (VCR/TV/AUX) cuando programe el control remoto multimedia y seleccione el modo de operación.			

Notas:

- Muchas de las teclas de este control remoto son multi-funcionales. Por favor consulte la tabla para la descripción genérica de las teclas y sus funciones. Consulte los manuales de operación originales para operaciones específicas de funcionamiento.
- Este control remoto no puede agregar teclas o características a su equipo. El fabricante del equipo debe de proveerlas.
- Las teclas de **CHANNEL** (▲/▼) y **VOLUME** (-/+) se convierten en teclas **CURSOR** cuando la tecla **MENU** se presiona. Este estado de operación se mantiene activo por 10 segundos después de presionar la tecla **MENU** o cualquiera de las teclas **CHANNEL** o **VOLUME**. Después de 10 segundos, esas teclas regresarán a sus funciones originales de canal y volumen.
- Algunas marcas de equipo utilizan las teclas de **CHANNEL** y **VOLUME** en lugar de teclas de **CURSOR** para navegar a través del sistema del menú. Si, después de presionar la tecla de **MENU**, las teclas de **CHANNEL** y **VOLUME** no mueven el cursor, espere 10 segundos y trate nuevamente. Si el menú desaparece de la pantalla, presione la tecla **MENU** nuevamente y espere 10 segundos antes de presionar las teclas de **CHANNEL** y **VOLUME**.
- Las operaciones que en la tabla aparecen con asterisco (*) trabajan cuando el menú es desplegado en pantalla (después de presionar la tecla de **MENU**).

Ajustes del TV



Consejos Rápidos

- El menú se desplegará por 20 segundos aproximadamente. Presione MENU nuevamente para desplegarlo.
- Bajo condiciones de señal estéreo débil, Usted puede recibir un sonido de mayor calidad en la posición de "Mono."
- Para expandir su experiencia en ver programas, seleccione, Deporte, Cine (Películas) o Noticia, que correspondan a el programa que Ud. esta viendo.
- Use la función de realce de color para acentuar los tonos de piel y colores. Seleccionando los tonos cálidos (Caliente) se acentuaran los tonos rojos de la imagen y para seleccionar la acentuación de tonos azules use la función de tonos fríos (Fresco).
- El sonido envolvente será automáticamente seleccionado cuando se llame a las funciones de Deportes (sport) o (Películas) Cine y estos sean seleccionados en el menú de Imagen/Sonido. Sonido (surround) envolvente expandirs los efectos de sonido mientras se este recibiendo señales estéreo MTS.

¿ Necesita ayuda?

Visite nuestro sitio en internet

www.sanyoctv.com

o Llame 1-800-877-5032

Los menús en pantalla proveen al observador, un fácil acceso a los ajustes. Solamente use las teclas del control remoto y siga las instrucciones.

COMO OPERAR EL MENÚ EN PANTALLA

1. Presione la tecla de **MENU**.
2. Use las teclas de **▲/▼** para resaltar la función deseada.
3. Use las teclas de **-/+** para escoger la opción deseada (▶ indica la opción seleccionada).
4. Presione la tecla de **MENU** para salir.

Artículos con submenús requiere pasos adicionales.

Botones ▲▼	Botones - +	
Audio	▶Stereo	Mono SAP
Imagen/Sonido	▶Deporte	Cine
	Noticia	Manual
Antena	▶Cable	VHF/UHF
Loc. Canales	▶NO	Iniciar
Buscar Canales	C 34	Anadido
Relacion Imagen	▶4:3	16:9
		▶Espanol
Menu Lenguaje	English	Francais

Use MENU para salirse

AJUSTE EL MODO DE AUDIO

Seleccione el sonido deseado; Estéreo (Stereo), Mono, o SAP (segundo programa de audio).

Nota : Estéreo y SAP deben ser parte de señal transmitida.

1. Seleccione Estéreo (Stereo), Mono, o SAP de la opción de Audio.

Nota : La TV se ajustará automáticamente a estéreo, si esta es desconectada o una falla en el suministro eléctrico ocurre.

Botones ▲▼	Botones - +	
Audio	▶Stereo	Mono SAP

AJUSTE DE IMAGEN/SONIDO

Para los ajustes automáticos de Imagen/Sonido

Seleccione Deporte, Cine, o Noticia de las opciones de Imagen/Sonido.

Para personalizar manualmente la Imagen/Sonido

1. Seleccione Manual de las opciones de Imagen/Sonido.
2. Presione **MENU** para activar los submenús controles.
3. Use las teclas de **▲/▼** para resaltar el control que se quiere ajustar.
4. Use las teclas de **-/+** para hacer los ajustes.

Botones ▲▼	Botones - +	
Audio		
Imagen/Sonido	Deporte	Cine
	Noticia	▶Manual

Botones ▲▼	Botones - +	
Color		
Tinte		
Contraste		
Brillo		
Nitidez		
Resaltar Color	Normal	▶Caliente
		Fresco
Tone	L----	■■■■■■■■H
Surround	NO	▶SI

Use MENU para salirse

REAJUSTANDO EL MODO DE ANTENA/CABLE Y BÚSQUEDA DE CANALES

Reajuste el Modo de Antena/Cable o Búsqueda de Canales si es requerido, si tienen canales adicionales, si es que se cambio a otra ciudad o si se ha instalado el servicio de cable.

1. Seleccione **Iniciar** del menú de opciones de búsqueda de canales.

Loc. Canales NO ▶ Iniciar

Buscar Canales
Relacion Imagen
Menu Lenguaje
Use MENU para salirse

AGREGANDO O BORRANDO CANALES

1. Presione la tecla de **MENU**.
2. Use las teclas de ▲/▼ para iluminar **Buscar Canales**.
3. Presione la tecla de + para iluminar el número del canal en el área de entrada.
4. De entrada al número del canal por ejemplo : C34. Para canales de Cable arriba de 99, presione y mantenga así la tecla del **1**, hasta que C1-- aparezca. Entonces presione los otra dos números.
5. Presione la tecla + para seleccionar la opción (ejemplo) : Anadido cambiara a Saltado. Durante ese tiempo, la palabra "Añadido" o "Saltado" será color amarillo.
6. Use las teclas de ▲▼ o 0~9 para eliminar otros canales o presione la tecla de **MENU** para salir.

Buscar Canales C 34 Saltado

Relacion Imagen
Menu Lenguaje

Selecione canales con ▲▼ o 0~9
Use MENU para salirse

RELACION IMAGEN

Utilice ésta función cuando el equipo esté conectado a las entradas de componente. La razón 4:3 es para visualizar una imagen normal. La razón 16:9 cambia la imagen de la pantalla para visualizar una imagen alargada con una mínima porción comprimida en la parte superior e inferior.

1. Presione la tecla de **MENU**.
2. Use las teclas de ▲/▼ para iluminar **Relacion Imagen**.
3. Presione la tecla -/+ para seleccionar 4:3 o 16:9.

Relacion Imagen ▶4:3 16:9

Menu Lenguaje
Use MENU para salirse



Consejos Rápidos

- Cuando ajuste el modo de Antena, escoja el modo Cable, si su TV esta conectada a un sistema de cable, de otra manera escoja VHF/UHF.
 - Canales borrados en la memoria de canales, pueden ser seleccionados con las teclas numeradas.
 - Para restaurar canales borrados, use el menú en pantalla, manualmente, agregue los canales o inicie la Búsqueda de Canales en el menú. Puede tomar unos minutos la búsqueda a través de los canales disponibles.
- O
- Presione la tecla de **RESET** dos veces.

¿ Necesita ayuda?

Visite nuestro sitio
en internet
www.sanyoctv.com
o Llame 1-800-877-5032

Información de Guía-V



Consejos Rápidos

- Use las teclas de CANALES ▲ / ▼ y las teclas de VOLUMEN - / + para navegar a través del menú y para hacer las selecciones de los menús.
- La función de V-Guide es accesible solamente por el control remoto.
- El desplegado de V-Guide se mantendrá en pantalla aproximadamente por 20 segundos. Si este desaparece presione la tecla de V-GUIDE.

¿ Necesita ayuda?

Visite nuestro sitio en internet

www.sanyoctv.com

o Llame 1-800-877-5032

NOTA : ESTA FUNCION ESTA DISEÑADA PARA CUMPLIR REGULACIONES DE LA FCC PARA V-CHIP EN LOS ESTADOS UNIDOS DE AMERICA, ESTA FUNCION NO PUDIERA ACTIVARSE CON SEÑALES QUE SE ORIGINEN EN OTROS PAISES.

ACERCA DE LOS ORDENAMIENTOS DE CONTROL PATERNAL EN TV Y MPAA

MPAA y los ordenamientos de control parental en TV, son sistemas de clasificación que permiten a los padres tener una información avanzada de prevención acerca del contenido de una película o programa de televisión.

El sistema de V-GUIDE está basado en edad y contenido de la marco. Esta información da a los padres una manera discreta de escoger el material que va a ser visto por sus hijos.

La clasificación contenida esta representada por iniciales : D (Dialogos Sugestivos), L (Lenguaje para Adultos), S (Contenido Sexual), V (Violencia), y FV (Fantasia Violenta). Cuando la programación contiene cualquiera de estas condiciones, estas iniciales forman parte del ícono que es desplegado en la pantalla de la TV.



Un ícono de clasificación aparecerá generalmente en la esquina superior izquierda en la pantalla de su TV por 15 segundos, en el inicio del programa, y debe de repetirse a la segunda hora, a largo del programa. Este ícono además puede aparecer cuando se esta regresando de comerciales. Puede haber otras instancias por lo que se pueden desplegar estos íconos. Los padres estan alentados a familiarizarse con estos íconos y sus significados.

Operacion de Guía-V

Esta es una función que le permite supervisar los programas de televisión que son vistos por los niños. Este televisor puede ser ajustado para bloquear automáticamente programas que a su juicio no son apropiados para ser vistos por niños que incluyen diálogos sugestivos, lenguaje para adultos, situaciones sexuales, violencia, y fantástica violencia .

La capacidad de la televisión para bloquear la recepción sobre el contenido de programación específica, depende de varias condiciones : 1) El programa debe de ser clasificado, 2) Las cadenas transmisoras debe transmitir información sobre el código de clasificación, 3) Las compañías de Cable deben de transmitir la señal con el código de clasificación, y 4) La TV debe de esta ajustada para decodificar la señal.

AJUSTE DE LA CLASIFICACIÓN DE PELÍCULAS

1. Presione la tecla de **V-GUIDE** en el control remoto para desplegar el menú.
2. Presione la tecla **+** para cambiar a V-Guide SI.
3. Presione la tecla **+** nuevamente. Use las teclas de ▲/▼ para iluminar las clasificaciones.
4. Presione la tecla de **MENU** para Bloqueado (B) o No Bloqueado (U) la clasificación seleccionada. (Flecha → indica el artículo seleccionado.)
5. Presione la tecla de **-** para regresar a las opciones del menú de Guía-V.

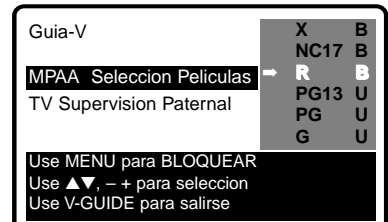

AJUSTES DE CLASIFICACIÓN BASADOS EN EDAD

- Use las teclas de ▲/▼ hasta que se ilumine TV Supervision Paternal.
- Presione la tecla de +. Entonces use las teclas de ▲/▼ hasta iluminar las clasificaciones.
- Presione la tecla de **MENU** para Bloqueado (B) o No Bloqueado (U) una clasificación seleccionada. (Flecha ➡ indica el artículo seleccionado.)

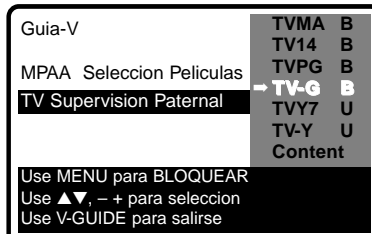

AJUSTES DE CLASIFICACIÓN BASADOS EN EL CONTENIDO

- Siga los pasos 6 y 7. Use -/+ hasta iluminar Content.
- Presione la tecla de **MENU** para desplegar el menú Content Option.
- Use las teclas de ▲/▼ hasta iluminar categorías (D-Diálogos Sugestivos, L-Lenguaje para Adultos, S-Contenido Sexual, V-Violencia, FV-Fantasia Violenta).
- Presione la tecla de +. Entonces use las teclas de ▲/▼ hasta iluminar una clasificación.
- Presione la tecla de **MENU** para Bloqueado (B) o No Bloqueado (U) la clasificación seleccionada. (Flecha ➡ indica el artículo seleccionado.)
- Presione la tecla de **V-GUIDE** para salirse; o presione la tecla de - para retornar al menú de Content Options.
- Repita los pasos del número 11 hasta el 13 para Bloqueado (B) o No Bloqueado (U) clasificación de contenidos, si se desea.

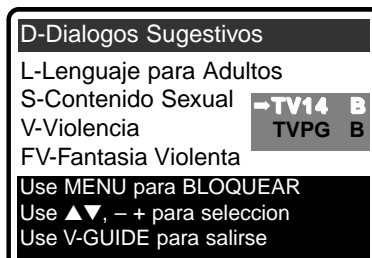
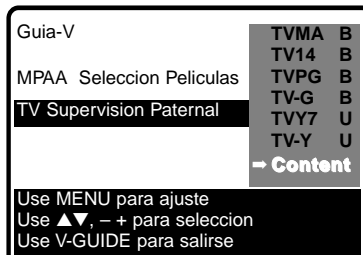

Nota : Las cadenas transmisoras y las estaciones locales, pueden no incluir las porciones de contenido de clasificación de los Ordenamientos del control de TV Paternal.

APAGANDO V-GUIDE

- Presione la tecla de **V-GUIDE**.
- Use las teclas de -/+ hasta seleccionar apagado (NO).



Consejos Rápidos

- La TV automáticamente Bloqueará (B) las clasificaciones superiores o No Bloqueará (U) la selección de clasificaciones inferiores. Por ejemplo, si Ud. bloquea la clasificación R, NC17 y X también serán bloqueados. (Ver menú de clasificación de películas de la MPA.)
- Bloqueando TV-Y7 no bloqueará clasificaciones superiores.
- Ud. puede bloquear una clasificación por contenido como pueden ser programas TVPG-V y se mantendrá así para ver programas TV-PG con clasificación S-L-D, estipulados en TV-PG como no bloqueados (U).
- Para ver programas Bloqueados (B), deshabilite V-Guide o presione la tecla de RESET dos veces para eliminar todas las clasificaciones Bloqueadas (B).
- Cuando en el sistema de menú de V-Guide, las teclas de ▲/▼ le permiten a Ud. navegar entre las clasificaciones y el menú de opciones.

¿ Necesita ayuda?

Visite nuestro sitio en internet
www.sanyoctv.com
 o Llame 1-800-877-5032

Transmisión Captada (Closed-Caption)

La transmisión captada es información de texto transmitida junto con la imagen y el sonido, y que puede ser desplegada en la pantalla de la TV. Debido a los diferentes tipos de subtítulos que pueden ser transmitidos con la señal de TV, existen diferentes modos de transmisión captada que son usados para desplegar subtítulos. Los modos de transmisión captada reconocidos por este modelo son los siguientes : Caption1, Caption2, Texto1, y Texto2. Las transmisoras locales deciden que tipo de señal de transmisión captada es transmitida.

Caption1 : Este es el principal modo usado para subtítular programas (las palabras coinciden con el programa que Ud. esta viendo). Estos subtítulos son generalmente una o dos líneas y aparecen en la parte inferior de la pantalla o cerca de la persona que esta hablando.

Caption2 : Es un modo alterno para programar subtítulos. Caption2 puede ser usado por las estaciones transmisoras para proveer subtítulos en otro lenguaje, como puede ser Español o Francés.

Texto1 : Es el modo usado para desplegar un gran cantidad de texto. Este texto aparecerá dentro de un fondo negro que casi puede ser tan grande como la pantalla de la TV. El texto desplegado de esta manera no esta relacionado con el programa. Estos subtítulos pueden ser usados por las estaciones transmisoras para proveer de reportes de clima, boletines a la comunidad, etc.

Texto2 : Este es un modo alternativo usado para desplegar una gran cantidad de texto. Es el mismo tipo de información desplegada en Texto1, puede ser desplegada en Texto2. Por ejemplo las estaciones transmisoras pueden escoger de proveer reportes de clima en Texto1, y boletines a la comunidad en Texto2.

Quikcap : Quikcap permite activar y desactivar subtítulos con la función de MUTE. Presiona la tecla de **MUTE** en el control remoto para desactivar el sonido de la TV, los subtítulos se desplegarán automáticamente, presione **MUTE** nuevamente, para restaurar el sonido, los subtítulos desaparecerán. Quikcap desplegará programas subtítulados en el modo de Caption1.

AJUSTANDO LA FUNCIÓN DE CAPTION

1. Presione la tecla de **CAPTION** en el control remoto.
2. Presione la tecla de **0** en el control remoto Para seleccionar, **NO**, **CAPTION1**, **CAPTION2**, **TEXTO1**, **TEXTO2**, o **QUIKCAP**.



Caption1/2

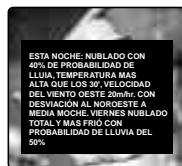

Texto1/2

Consejos Rápidos

- Si la función de Transmisión Captada esta activada, y los subtítulos no son transmitidos, un cuadro de color negro puede aparecer y mantenerse así en la pantalla de la TV.



Para eliminar este cuadro de color negro, presione la tecla de **RESET**, o apague la función de Transmisión Captada.

- El número del canal no puede ser desplegado continuamente cuando la transmisión captada este activada.

¿ Necesita ayuda?

Visite nuestro sitio en internet
www.sanyoctv.com
o Llame 1-800-877-5032

Sugerencias Útiles–Problemas/Soluciones

Antes de llamar por asistencia, por favor vea las condiciones que más se pueden parecerse a sus problemas en las siguientes carta, entonces siga las instrucciones para esta condición. Visite nuestro lugar en internet en **WWW.SANY-OCTV.COM** o llame sin costo **1-800-877-5032**.

Problema:	Confirme las Sigüientes Condiciones:	Trate estas Soluciones:
El TV se apaga automáticamente.	<ul style="list-style-type: none"> Cheque la conexión de señal (Cable / Antena). Función de protección contra fallas de suministro de energía. 	<ul style="list-style-type: none"> Presione la tecla de POWER. Cronómetro de Tiempo para dormir ha sido activado. Desenchufe el TV por un momento.
No imagen, imagen pobre, o líneas ondulantés en la imagen.	<ul style="list-style-type: none"> Cheque la conexión de antena. La difusora de TV puede tener problemas. Brillo y contraste mal ajustado. Posible interferencia por electro-domésticos. 	<ul style="list-style-type: none"> Ajuste la antena. Trate un canal diferente. Presione la tecla de RESET. Apague, el Mezclador de alimentos, Taladro, Licuadora, etc.
Un Cuadro negro en la pantalla.	<ul style="list-style-type: none"> Caption Modo Texto sin información en la pantalla. 	<ul style="list-style-type: none"> Presione la tecla de RESET. Seleccione NO "Captions" (vea página 36).
Color pobre o no color.	<ul style="list-style-type: none"> Cheque que el programa sea en Color. Cheque la conexión de la antena. Color y tinte mal ajustado. La difusora de TV puede tener problemas. 	<ul style="list-style-type: none"> Trate un canal diferente. Ajuste la antena. Presione la tecla dos de RESET.
Imagen Azul con función de Video1, Video2, o Componente2 desplegado.	<ul style="list-style-type: none"> Cheque las conexiones de AV. Cheque equipo externo. Verifique los ajustes del DVD. 	<ul style="list-style-type: none"> Presione la tecla de INPUT. Encendiendo el equipo externo. Seleccione la salida de componente del DVD entrelazado.
No sonido o sonido pobre. No sonido en otro canales.	<ul style="list-style-type: none"> La difusora de TV puede tener problemas. Posible activación de la función de enmudecimiento. Cheque las conexiones de AV. 	<ul style="list-style-type: none"> Trate un canal diferente. Ajuste el Volumen. Presione la tecla dos de RESET.
No sonido o estereofónico.	<ul style="list-style-type: none"> Cheque si la estación está transmitiendo con verdadera señal estereofónica. 	<ul style="list-style-type: none"> Seleccione Stereo del menú en pantalla Audio.
No sonido o estereofónico.	<ul style="list-style-type: none"> Cheque si la estación está transmitiendo con verdadera señal SAP. 	<ul style="list-style-type: none"> Seleccione SAP del menú en pantalla Audio.
No canales de Cable o canales arriba del número 13.	<ul style="list-style-type: none"> El indicador de cable C debe de aparecer junto al número del canal. 	<ul style="list-style-type: none"> Seleccione Cable del menú en pantalla Antena: entonces inicialice la búsqueda de canales (CH. Search) usando el menú.
No canales de UHF, VHF OK.	<ul style="list-style-type: none"> El indicador de Cable C no deberá de aparecer junto al número del canal. 	<ul style="list-style-type: none"> Seleccione VHF/UHF del menú en pantalla Antena: entonces inicie la búsqueda de canales (CH. Search) usando el menú.
No puede registrar o seleccionar algunos canales.	<ul style="list-style-type: none"> El canal puede estar eliminado en la memoria. Cheque la conexión de antena. V-Guide esta programado para bloquear la programación (vea páginas 34 ~ 35). 	<ul style="list-style-type: none"> Seleccione en la función de Buscar Canales en Memoria y agregar los canales manualmente, o inicialice la función de Buscar Canales usando el menú. Presione la tecla de RESET para eliminar todos los ajustes. Deshabilitar–Guide, o presione la tecla de RESET.
No Transmisión Captada.	<ul style="list-style-type: none"> Cheque que la difusora transmita la señal de Transmisión Captada. 	<ul style="list-style-type: none"> Seleccione Caption1 o Caption2 (vea página 36).
Palabras mal deletreadas en el Sistema de Menú.	<ul style="list-style-type: none"> Posiblemente una lenguaje extranjero este seleccionado. 	<ul style="list-style-type: none"> Reseleccione el lenguaje de su menú, usando el menú en pantalla o presione le tecla de RESET.
El Control Remoto no funciona.	<ul style="list-style-type: none"> Cheque las pilas. Cheque que la TV este conectada. Presione la tecla de TV. 	<ul style="list-style-type: none"> Reemplace las pilas. Coloque el control remoto frente al TV.
El Control Remoto no el VCR, DVD, o CABLE.	<ul style="list-style-type: none"> Presione las teclas de VCR o AUX. Cheque equipo externo. 	<ul style="list-style-type: none"> Re–instale el Código de Marca (vea páginas 29–31).
El gabinete puede hacer sonidos.	<ul style="list-style-type: none"> Está condición es normal durante el calentamiento y enfriamiento de las partes de plástico del gabinete. 	

Cuidados y Limpieza

La superficie del gabinete puede ser dañada si no recibe un apropiado mantenimiento. Varios productos usados en el hogar como aerosoles, agentes de limpieza, solventes y ceras pueden causar daños en el terminado de la superficie del gabinete.

1. **Desconecte el cordón de Potencia antes de limpiar el televisor.**
2. Limpie la pantalla y gabinete con un paño limpio y suave.

Nota : Nunca aplique líquidos en aerosol en la pantalla, este puede escurrirse y gotear dentro del chasis. Este puede causar fallas en los componentes no cubiertos por la garantía.



Este símbolo impreso, significa que el producto esta listado por Underwriters' Laboartories Inc. El diseño y manufactura de este producto, reúne los rígidos estándares de U.L., contra riesgos de incendio, accidentes o descargas eléctricas.

Mexico Garantía

IMPORTADOR:

COMERCIALIZADORA MEXICO
AMERICANA, S.DE R.L. DE C.V.
AV. NEXTENGO N° 78
COL. SANTA CRUZ ACAYUCAN
DEL. AZCAPOTZALCO, MÉXICO, C.P. 02770
RFC: CMA9109119L0

DESCRIPCION: Televisor
MARCA: SANYO
MODELO: DS32224

GARANTIA

EL APARATO QUE USTED HA ADQUIRIDO CUENTA CON UNA GARANTIA DE UN AÑO DE SERVICIO A PARTIR DE LA FECHA DE ADQUISICION OTORGADA POR:

COMERCIALIZADORA MEXICO-AMERICANA, S. DE R.L. DE C.V.

BAJO LAS SIGUIENTES CONDICIONES:

- 1.- PARA HACER EFECTIVA LA GARANTIA, BASTARA PRESENTAR ESTA POLIZA DEBIDAMENTE SELLADA POR LA TIENDA O UNIDAD VENDEDORA, JUNTO CON EL APARATO EN LA TIENDA DONDE FUE COMPRADO EL ARTICULO.
- 2.- SE COMPROMETE A CAMBIAR EL ARTÍCULO O A DEVOLVER SU DINERO, SI LA FALLA ES ATRIBUIBLE A DEFECTO DE FABRICACION. DURANTE LOS TREINTA DIAS POSTERIORES A LA COMPRA LA GARANTÍA SE HARÁ VÁLIDA EN LA TIENDA DONDE ADQUIRIÓ EL PRODUCTO, PRESENTANDO LOS DOCUMENTOS MENCIONADOS.
- 3.- EN NINGUN CASO EL TIEMPO DE REPARACIÓN SERÁ MAYOR A 30 DIAS, TRANSCURRIDO ESTE TERMINO, COMERCIALIZADORA MEXICO AMERICANA, S. DE R.L. DE C.V. PROCEDERÁ A EFECTUAR EL CAMBIO POR UN APARATO EQUIVALENTE O A LA DEVOLUCIÓN DEL IMPORTE DE COMPRA VENTA RESPECTIVO.
- 4.- ESTA GARANTÍA AMPARA LA TOTALIDAD DE LAS PIEZAS Y COMPONENTER DEL PRODUCTO Y MANO DE OBRA DE LA REPARACIÓN, ASÍ COMO GASTOS DE TRANSPORTACIÓN RESPECTIVOS.

ESTA GARANTIA SERA NULA EN LOS SIGUIENTES CASOS:

- * CUANDO EL PRODUCTO SE HUBIESE UTILIZADO EN CONDICIONES DISTINTAS A LAS NORMALES.
- * CUANDO EL PRODUCTO NO HUBIESE SIDO OPERADO DE ACUERDO CON EL INSTRUCTIVO DE USO QUE SE LE ACOMPAÑA.
- * CUANDO EL PRODUCTO HUBIESE SIDO ALTERADO O REPARADO POR PERSONAS NO AUTORIZADAS POR EL FABRICANTE NACIONAL, IMPORTADOR O COMERCIALIZADOR RESPONSABLE RESPECTIVO.

CENTRO DE SERVICIO Y LUGAR DONDE OBTENER PARTES, COMPONENTES, CONSUMIBLES Y ACCESORIOS:

SUCURSAL VALLEJO
Poniente 126 N° 288 B
Col. Nueva Vallejo
México, D.F.
Tels. 5567-5378
5368-0105, 8589-8033

SUCURSAL MINERVA
Silos N° 135, Col. Minerva
Deleg. Iztapalapa
México, D.F. 09810
Tels. 5646-4551
5646-4550

**SELLO, FECHA Y FIRMA
DE
TIENDA**

DESCRIPCION: _____ MARCA: _____ MODELO: _____

NOMBRE DEL CLIENTE: _____

DOMICILIO: _____ N° Ext. _____ N° Int. _____

Col. _____ Estado/Deleg: _____

Tel. _____

Garantía, Estados Unidos y Canadá

GARANTÍA LIMITADA POR UN AÑO

ESTA GARANTÍA LIMITADA ES VALIDA ÚNICAMENTE EN TELEVISORES SANYO COMPRADOS Y USADOS EN LOS ESTADOS UNIDOS DE AMERICA, CANADÁ Y PUERTO RICO, EXCLUYENDO OTROS TERRITORIOS Y PROTECTORADOS. ESTA GARANTÍA LIMITADA APLICA SOLAMENTE AL COMPRADOR ORIGINAL, Y NO APLICA A OTROS PRODUCTOS USADOS CON PROPÓSITOS INDUSTRIALES Y COMERCIALES.

POR UN AÑO, a partir de la fecha de compra, Sanyo Manufacturing Corporation, reemplazará cualquier **TV**.

Para asegurar el intercambio adecuado por garantía, mantenga el recibo original de la compra como evidencia de la compra. Regrese la TV defectuosa al vendedor, junto con el recibo de compra y los accesorios incluidos, como es el control remoto. La TV defectuosa será cambiada por una del mismo modelo, o el reemplazo de un modelo igual valor, si es necesario. El modelo de reemplazo dependerá de la disponibilidad y de la voluntad de Sanyo Manufacturing Corporation.

LA ANTERIOR GARANTÍA ES EXCLUSIVA Y EN LUGAR DE OTRAS GARANTÍAS DE MERCANCÍA O CONVENIENTE PARA UN PROPÓSITO PARTICULAR.

OBLIGACIONES

Por un año a partir de la fecha de compra, Sanyo Manufacturing Corporation garantiza que este producto esta libre de defectos en materiales y mano de obra bajo condiciones normales de uso. El reemplazo solo será necesario bajo esta garantía, por cualquier razón debido a defecto de manufactura o mal funcionamiento durante el primer año a partir de la fecha de compra original. Sanyo Manufacturing Corporation proveerá de una TV nueva, vía intercambio al vendedor.

Para asistencia al cliente o en localización de centros de servicio más cercanos a Ud. llame gratis al 1-800-877-5032.

En días hábiles de 7:30 A.M. – 7:00 P.M. Hora del Centro.

Sábado 7:30 A.M. – 4:00 P.M. Hora del Centro.

Esta garantía le da derechos legales específicos. Usted puede tener otros derechos, los cuales varían de estado a estado.

(EFECTIVO: Agosto 1, 2002)

Para su protección en caso de robo o pérdida de este producto, por favor llene la siguiente información requerida y **GUARDELA** en un lugar seguro en sus registros personales:

Modelo No. _____ Fecha de compra _____

Serie No. _____ Precio de compra _____

(Localizada en la parte posterior)

Lugar de compra _____



Sanyo Manufacturing Corp.

3333 Sanyo Road, Forrest City, AR 72335

FRANÇAIS Manuel d'instructions

Bienvenue dans l'univers de Sanyo

Nous vous remercions d'avoir acheté un télécouleur Sanyo. Vous avez fait un choix excellent du point de vue du *fonctionnement* du *style*, de la *fiabilité* et du rapport *qualité/prix*. Ce télécouleur est fourni avec des instructions d'installation et de fonctionnement simples à l'écran. **Lisez ce manuel avant de monter ou d'utiliser cet appareil. Besoin d'aide ? Visitez notre site web à WWW.SANYOCTV.COM ou appelez notre numéro libre accès au 1-800-877-5032.**



En tant que partenaire d'ENERGY STAR^{MD}, Sanyo Manufacturing Corporation a déterminé que ce produit répond, pour son rendement énergétique, aux normes d'ENERGY STAR^{MD}.

TABLE DES MATIÈRES

Mesures de sécurité	42	Tableau des codes de magnétoscope/convertisseur de télé par câble / Tableau des codes de lecteur de DVD	51
Caractéristiques	43	Fonctions des touches de la télécommande	52
Fiche technique	43	Réglage et mise en place du télécouleur	53 ~ 54
Installation et branchements de base	44	Utilisation du menu à l'écran	53
Panneau arrière	45	Réglage du mode audio	53
Utilisation des prises d'entrée audio/vidéo	46	Réglage de l'image/son	53
Branchement d'un magnétoscope ou lecteur de DVD	46	Ajout ou élimination de canaux	54
Utilisation des prises d'entrée		Rélation d'imagen	54
composant audio/vidéo	47	Sous-titrage	55
Branchement du lecteur de DVD	47	Renseignements sur le Guide V	55
Utilisation des prises de sortie audio	48	Entretien et nettoyage	56
Branchement d'un amplificateur stéréo	48	Conseils pratiques-problèmes et solutions	56 ~ 57
Utilisation de la télécommande multimédia	48 ~ 50	Garantie (Canada et É.-U.)	58
Programmation de la télécommande	50		

Mesures de sécurité

Afin d'éviter tout risque d'incendie ou de choc électrique, n'exposez pas l'appareil à la pluie ni à l'humidité.

Afin d'éviter tout risque de choc électrique, n'enlevez pas le panneau arrière. L'appareil est entièrement transistorisé et ne contient aucune pièce remplaçable ou réparable par l'utilisateur. En cas de problème, confiez l'appareil à un réparateur qualifié.

Le télécouleur est muni d'un cordon d'alimentation CA à fiche polarisée dont une lame est plus large que l'autre. **MISE EN GARDE : Pour éviter le risque de choc électrique, faites correspondre la lame large de la fiche à la fente large de la prise, puis enfichez à fond.** Ceci est une mesure de sécurité conçue pour ne brancher la fiche que d'une seule façon sur une prise électrique.

Lorsque vous utilisez le télécouleur avec des jeux vidéo, ne saturez pas la luminosité ni le contraste.

Avec le temps, ceci pourrait causer l'impression permanente de l'image du champ de jeu sur l'écran. Ne placez pas cet appareil sur un chariot, support ou table instable. Il risquerait de tomber, de s'endommager et d'entraîner de graves blessures.



N'utilisez qu'un chariot, support ou table recommandé par le fabricant ou vendu avec l'appareil.

Lors de son installation, suivez les instructions du fabricant et utilisez les accessoires d'installation recommandés. Prenez garde lorsque vous déplacez le télécouleur s'il se trouve sur un chariot. Des arrêts brutaux, une force excessive et des surfaces inégales peuvent renverser le chariot et l'appareil.

Lisez attentivement le présent manuel et conservez-le.

Caractéristiques

- ◆ Menu trilingue à l'écran
 - ◆ Recherche automatique des canaux
 - ◆ Arrêt automatique
 - ◆ Sous-titrage /Sous-titres rapides
 - ◆ Filtre-peigne numérique, 3 lignes
 - ◆ Relation d'imagen
 - ◆ Réglages numériques de l'image avec affichage à l'écran
 - ◆ Décodeur de son stéréo multi-canaux (MTS) / signal audio secondaire (SAP)
 - ◆ Enrichis couleur
 - ◆ Préréglages de l'usine pour Image/Son
 - ◆ Son ambiophonique à l'avant
- ◆ Ton
 - ◆ Guide V (Surveillance parentale)
 - ◆ Entrés audio/vidéo Composant 480i
 - ◆ Entrés audio/vidéo (2 jeux - G/D)
 - ◆ Entrée S-vidéo
 - ◆ Sorties audio fixes
 - ◆ Arrêt retardé (3 heures)
 - ◆ Réinitialisation
 - ◆ **Syntonisateur de 181 canaux**
Canaux VHF 2 à 13
Canaux UHF 14 à 69
Télé par câble 1, 14 à 125
 - ◆ **Syntonisation précise automatique**
Canaux VHF et de télé par câble
- ◆ **Télécommande multimédia a Magnéscope/télé/auxiliaire Grosses touches visibles dans l'obscurité**
Sélection des canaux numérotés
Balayage des canaux
Volume Silencieux
Marche Rappel
Affichage Arrêt retardé
Sous-titres Réinitialisation
Menu Guide V
Entréé

Fiche technique

DIMENSION DU TUBE IMAGE

(en diagonale) Écran 32 pouces

RÉSOLUTION D'IMAGE 330 lignes

Video 700 lignes

ENTRÉE ANTENNE 75 ohms,UHF/VHF/
télé par câble

ALIMENTATION 120 V CA, 60 Hz

CONSOMMATION 89 watts

DIMENSION HORIZONTALE (LARGEUR) 29.7 po (754mm)

DIMENSION VERTICALE (HAUTEUR) 28.8 po (732mm)

PROFONDEUR 21.2 po (538mm)

POIDS APPROX. (KG/LB) 106.4 lbs. (48.3 Kg.)

SON (2 haut-parleurs) Size: 10 cm

AMPLIFICATEUR Intégré, avec 1W/canau

PRISES D'ENTRÉE AUDIO/VIDEO Entrée vidéo (2), entrée
audio (G/D, 2) et
entrée vidéo S

PRISES D'ENTRÉE AUDIO/VIDEO

COMPOSANT Entrée (Y,Pb, Pr-D/G)

PRISES DE SORTIE AUDIO Sortie audio
fixe (D/G)
(Connecteurs RCA)

Installation et branchements de base



Conseils

- Le télécouleur choisit automatiquement le mode correct d'antenne selon le type de signal reçu.
- Le télécouleur s'arrête automatiquement s'il reste plus de 15 minutes sans recevoir de signal (absence de signal de télé par câble, ou station n'émettant pas).

Exception—Si vous choisissez le mode vidéo, le télécouleur ne s'arrête pas automatiquement s'il reste pendant 15 minutes sans recevoir de signal.

- Si vous placez le téléviseur à un nouvel endroit, appuyez deux fois sur la touche **RESET** après avoir connecté la source de signal et avoir allumé le téléviseur.

Besoin d'aide ?

Visitez notre site web à www.sanyoctv.com ou appelez le 1-800-877-5032

INSTALLATION INITIALE

1. Installez les piles télécommande, voir page 48.
2. Connectez la source de signal, voir ci-dessous.
3. Branchez le cordon d'alimentation en C.A.
4. Appuyez sur la touche **POWER** pour allumer le téléviseur.
5. Suivre les instructions de sur écran, voir pages 53~54.

BRANCHEMENT DE LA CÂBLODISTRIBUTION, D'UNE ANTENNE RF, OU PARABOLIQUE AU TÉLÉVISEUR

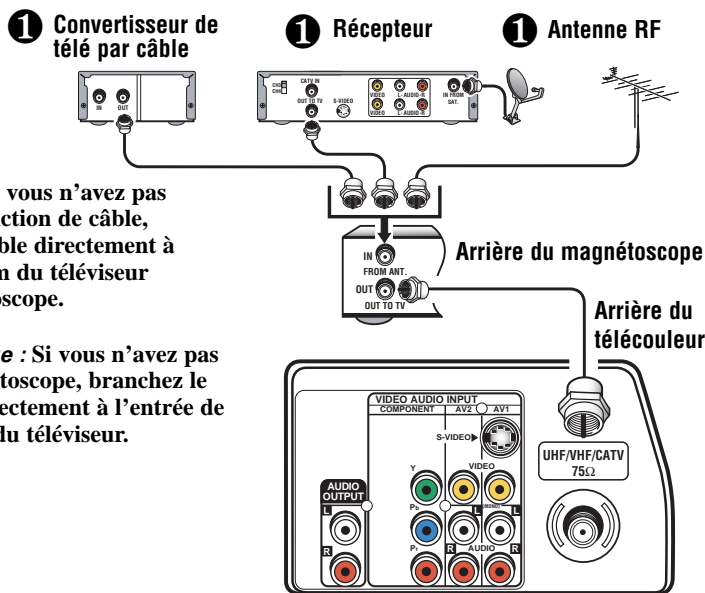

Remarque : Si vous n'avez pas de boîte de jonction de câble, branchez le câble directement à l'entrée 75 ohm du téléviseur ou du magnétoscope.

Remarque : Si vous n'avez pas de magnétoscope, branchez le signal directement à l'entrée de 75 ohms du téléviseur.

Tuyau pour les branchements SANS signal :

Si le téléviseur est utilisé strictement en guise de moniteur, de concert avec un lecteur de DVD ou autres équipements périphériques, et qu'aucun signal par câble ou par antenne n'est détecté, les conditions suivantes se produiront :

- Votre téléviseur est conçu pour la recherche automatique des canaux disponibles. Ainsi, pour le démarrage initial, il faut appuyer sur la touche **MENU** et permettre à l'appareil de compléter son processus de recherche de canaux avant de le faire fonctionner. Quand le processus de recherche initiale de canaux est achevé, vous devez appuyer sur la touche **MENU** de nouveau pour fermer le processus de recherche. Cette opération peut prendre plusieurs minutes.
- Lorsque le processus de recherche de canaux est complété (2 tours de recherche), vous pouvez appuyer sur la touche **INPUT** sur la télécommande afin d'utiliser le téléviseur comme un moniteur.

Panneau arrière

Borne d'entrée vidéo S (Super-Video)

Pour accentuer les détails de l'image, utilisez la prise S-Video AV1 à la place de la prise Video, si votre appareil vidéo extérieur en est équipé. (La connexion vidéo S neutralise les connexions à la prise vidéo arrière. Voir page 46.)

Prises de sortie audio (fixes)

Branchez ici l'équipement audio extérieur (voir page 48).

Prise d'entrée audio/vidéo de composant 480i (Component2, Y, Pb, Pr)

Branchez ici l'équipement vidéo extérieur (voir page 47).

Remarque : Les entrées audio/vidéo (AV2) et les entrées des composants partagent les mêmes prises audio (R/L).

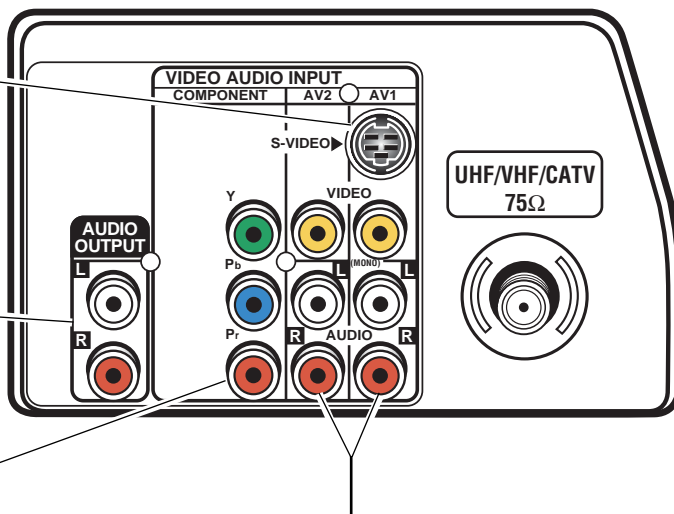

Prises d'entrée audio/vidéo (AV1/ AV2)

Branchez ici l'équipement vidéo extérieur (voir pages 46 ~ 47).

Remarque : La connexion vidéo S neutralise les connexions à la prise vidéo (AV1).

POSITION DU TÉLÉVISEUR

Ne placez pas le téléviseur dans un endroit trop exigü. Laissez assez d'espace pour une circulation d'air normale autour des éléments électroniques.

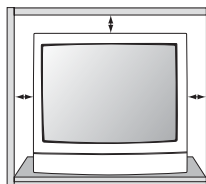

Utilisation des prises d'entrée audio/video



Conseils

- Assurez-vous que tous les connecteurs de câble sont bien engagés dans les prises.
- Branchez toujours les câbles compte tenu des couleurs : ROUGE pour audio droite, BLANC pour audio gauche et JAUNE pour vidéo.
- Un écran bleu uni avec le mot Vidéo affiché indique que vous avez choisi le mode VIDÉO1 or VIDÉO2, mais qu'aucun signal n'est détecté à la prise vidéo.

Besoin d'aide ?
 Visitez notre site web à www.sanyoctv.com
 ou appelez le
 1-800-877-5032

BRANCHEMENT D'UN MAGNÉTOSCOPE OU LECTEUR DE DVD

Arrêtez le téléviseur et l'équipement extérieur avant de brancher les câbles. (Les câbles ne sont pas fournis avec le télécouleur.)

- 1 Reliez les sorties audio vidéo d'un magnétoSCOPE, d'un lecteur de DVD, ou d'un système de audio numérique d'un autre équipement à l'entrée audio vidéo du téléviseur.

Avec un magnétoSCOPE monophonique (prise audio simple), ne reliez que la sortie audio du magnétoSCOPE à l'entrée audio (L) du téléviseur.

① Facultatif

Branchez la sortie vidéo S du lecteur de vidéodisque numérique, du magnétoSCOPE, du système de son numérique ou d'un autre appareil dans la prise d'entrée vidéo S du télécouleur.

- 2 Appuyez sur **POWER** pour mettre le téléviseur en marche. Mettez aussi l'équipement extérieur en marche.

- 3 Pour accéder aux entrées audio/vidéo, appuyez sur la touche de **INPUT** pour choisir la VIDEO1 ou VIDEO2.

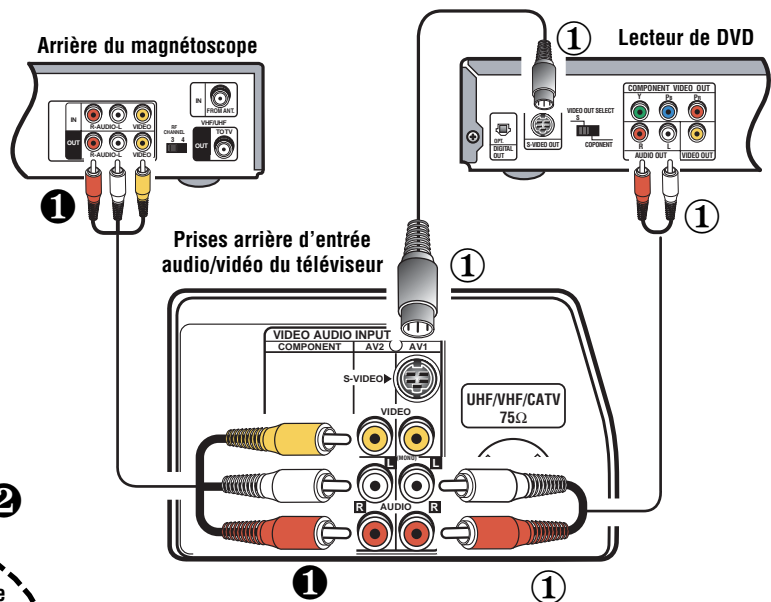

Ce qu'il vous faut pour les branchements :

- 1 Câble audio/vidéo – 1

BRANCHEMENTS OPTIONNELS:

- 1 Câble vidéo-S – 1
- 1 Câble audio – 1

Télécommande

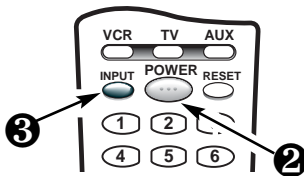

Après avoir branché les câbles, appuyez sur la touche **INPUT** pour accéder aux entrées A/V.

Il n'est PAS nécessaire de régler l'appareil à un canal non-utilisé.

Utilisation des prises d'entrée audio/video de composant

BRANCHEMENT D'UN LECTEUR DE VIDÉODISQUE

Arrêtez le téléviseur et l'équipement extérieur avant de brancher les câbles. (Les câbles ne sont pas fournis avec le téléviseur.)

- 1 Branchez la sortie vidéo entrelacée d'un lecteur de vidéodisque ou d'un autre appareil composant dans les prises d'entrée vidéo de composant du téléviseur (Y-Pb-Pr).
- 2 Branchez la sortie audio du lecteur de vidéodisque dans les prises d'entrée audio (G/D) de composant du téléviseur.
- 3 Appuyez sur **POWER** pour mettre le téléviseur en marche. Mettez aussi l'équipement extérieur en marche.
- 4 Pour accéder aux entrées audio/vidéo, appuyez sur la touche **INPUT** pour choisir la source de COMPOSANT2.

Remarque: La sortie du composant lecteur de vidéodisque **doit** être réglée sur Entrelacé (480i).

Les entrées audio/vidéo (AV2) et les entrées des composants partagent les mêmes prises audio (R/L).

Branches l'équipement au composant ou aux entrées AV2, mais non aux deux en même temps.



Conseils

- Il se peut que vous puissiez utiliser la télécommande pour commander votre de lecteur DVD (voir pages 50 ~ 52.)
- Un écran bleu uni avec le mot Vidéo affiché indique que vous avez choisi le mode COMPOSANT2 mais qu'aucun signal n'est détecté à la prise vidéo.

Besoin d'aide ?

Visitez notre site web à www.sanyoctv.com ou appelez le 1-800-877-5032

Ce qu'il vous faut pour les branchements :

- 1 Câble vidéo pour composant – 1
- 2 Câble audio – 1

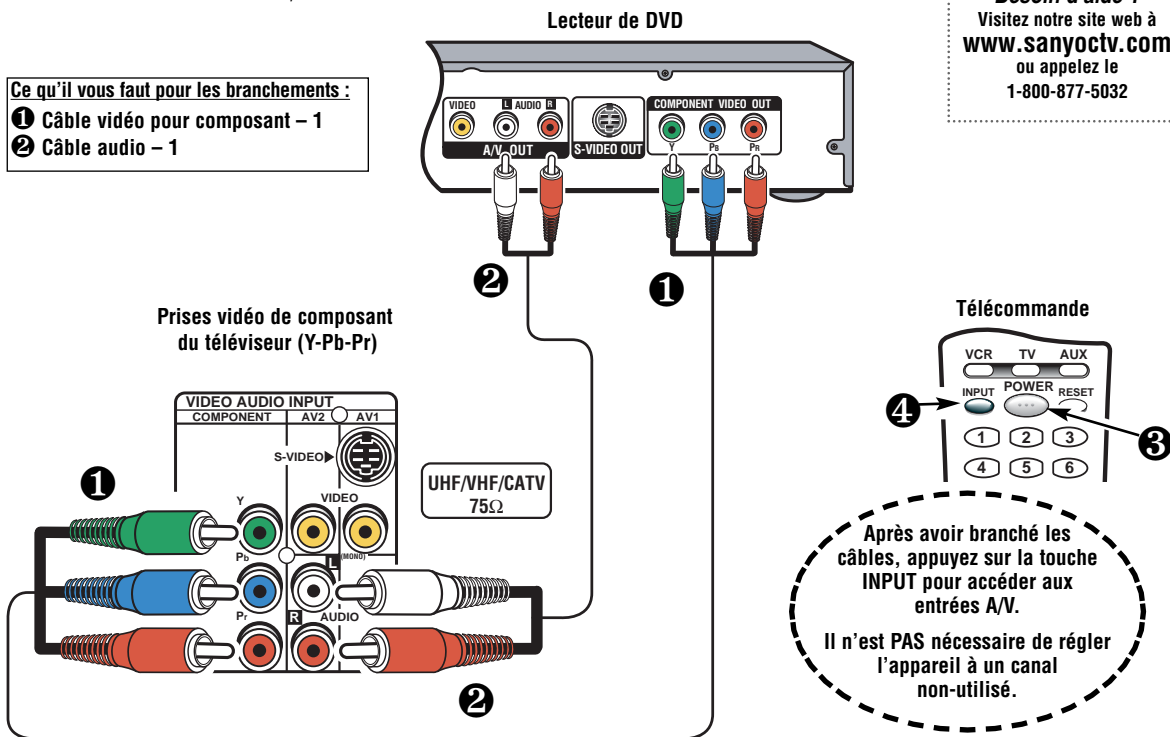

Utilisation des prises de sortie audio



Conseils

- Placez le téléviseur à 60 cm au moins des haut-parleurs stéréo. Les aimants des haut-parleurs peuvent affecter la qualité de l'image.

Besoin d'aide ?

Visitez notre site web à
www.sanyoctv.com
ou appelez le
1-800-877-5032

BRANCHEMENT D'UN AMPLIFICATEUR STÉRÉO DANS LES PRISES DE SORTIE AUDIO

- 1 Branchez la sortie audio (D/G) du téléviseur dans la prise d'ampli stéréo (D/G).
- 2 Appuyez sur la touche **POWER** de la télécommande pour mettre le télécouleur en marche. Mettez aussi l'appareil extérieur en marche.

Remarques : Ne raccordez pas directement des haut-parleurs extérieurs au télécouleur.

Ce qu'il vous faut pour les branchements :

- 1 Câble audio – 1

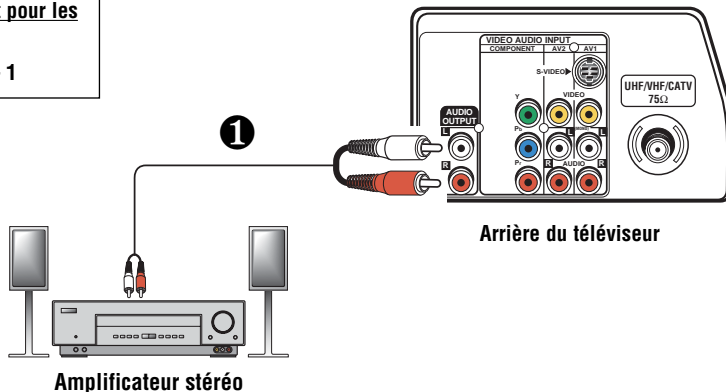

Télécommande multimédia

Commande votre téléviseur, magnétoscope, convertisseur de télé par câble, et lecteur de DVD. Pour la programmer, voir pages 50 ~ 52.

INSTALLATION DES PILES (2 AA, non fournies)

Remarques :

- N'utilisez pas en même temps des piles usagées et des piles neuves ni des piles de types différents.
- Retirez les piles si vous comptez ne pas utiliser la télécommande pendant un mois ou plus. Des piles faibles peuvent fuir et causer des dommages. (La durée de service normal des piles est d'environ 6 mois.)

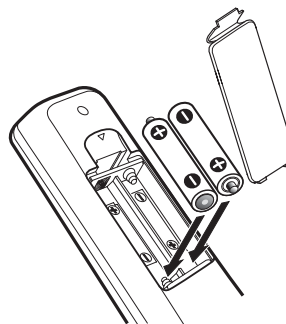

FONCTIONS DES TOUCHES DE LA TÉLÉCOMMANDE

- 1 Touches de mode**—Ces touches servent à programmer la télécommande et à choisir le mode d'utilisation (magnétoscope, téléviseur, ou auxiliaire). **Pour utiliser votre ...** Magnétoscope—Appuyez sur **VCR**; Téléviseur—Appuyez sur **TV**; Boîte de raccordement de télé par câble et Lecteur de vidéodisque—Appuyez sur **AUX**.
Remarque : Assurez-vous que vous maintenez enfoncée la touche de mode pendant que vous entrez un code, voir page 50.
- 2 Touche de l'entrée**—Appuyez sur cette touche pour choisir le programme qui apparaîtra à l'écran : signal de télé ou signal de l'appareil branché dans les prises AV.
- 3 Touches numériques**—Vous devez appuyer sur deux touches pour choisir un canal. Exemple : Appuyez sur **0** et **6** pour choisir le canal 6. Pour les canaux de télé par câble 100 à 125, appuyez sur la touche **1** et maintenez-la jusqu'à ce que C1- apparaisse. Appuyez ensuite sur les deux autres chiffres.
- 4 Touche de sous-titres**—Voir page 55.
- 5 Touche de menu**—S'utilise avec les touches **▲/▼** et **-/+** pour naviguer dans le système de menus à l'écran et régler les fonctions (voir pages 53 ~ 54).
- 6 Touches de canal (CH ▲/▼) et de volume (VOL -/+)**—Appuyez sur ces touches pour explorer les canaux en mémoire ou pour régler le volume.
- 7 Touche de silencieux**—Appuyez une fois sur cette touche pour baisser le volume. Appuyez de nouveau pour le rétablir.
Remarque : Quand vous utilisez les touches de sortie audio, cette touche ne coupe pas le son en mode.
- 8 Touches de magnétoscope/vidéodisque**—Ces touches commandent les fonctions de vidéodisque numérique et/ou de magnétoscope pour : avance rapide (**◀◀**), Rembobinage (**▶▶**), Lecture (**▶▶▶**), Enregistrement (REC), Arrêt (**■**), et Pause.
- 9 Touche de Guide V**—Voir page 55.

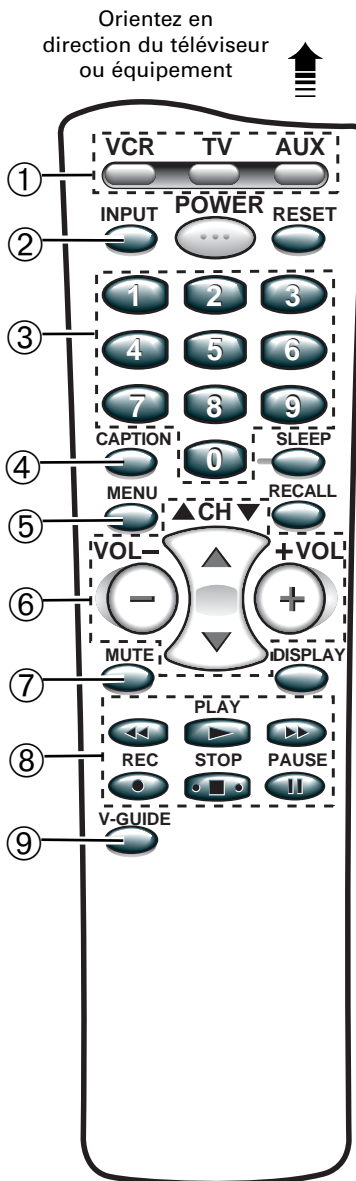

Conseils

- Vérifiez si les piles sont bien installées.
- Pointez la télécommande vers l'équipement que vous désirez utiliser. Les objets entre la télécommande et l'équipement peuvent gêner le bon fonctionnement de cette dernière.
- Si la télécommande ne fonctionne pas, appuyez sur la touche TV (voir point 1).
- Vous devez programmer la télécommande avant qu'elle puisse commander votre magnétoscope, lecteur de vidéodisque ou boîte de raccordement de télé par câble. Voir pages 50 ~ 52. Remarque : Les codes de magnétoscope et de lecteur de vidéodisque Sanyo sont préprogrammés.
- Pour choisir un canal avec les touches numériques, appuyez d'abord sur « 0 » pour les canaux 1 à 9. Exemple : Canal 05.
- Réglage du volume : la flèche clignotante de droite **▶** indique que le volume augmente et la flèche clignotante de gauche **◀** indique qu'il diminue.

Besoin d'aide ?
Visitez notre site web à
www.sanyoctl.com
ou appelez le
1-800-877-5032

(suite à la page 50.)

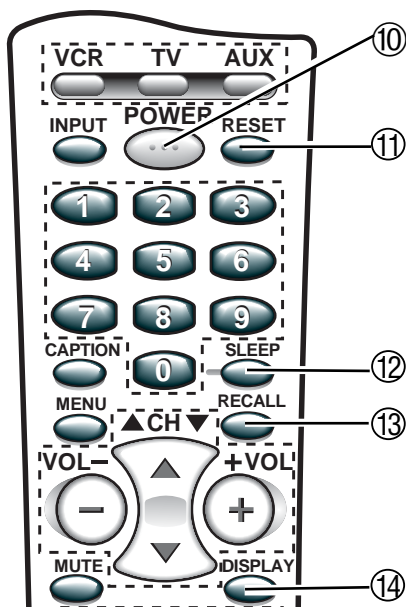

⑩ **Touche marche / arrêt**—Appuyez sur cette touche pour mettre le télécouleur en marche ou l'arrêter.

⑪ **Touche de réinitialisation**—Appuyez **deux** fois sur cette touche pour rétablir les réglages du fabricant. Le télécouleur commence automatiquement la recherche des canaux et efface tous les réglages personnels. Les fonctions suivantes sont automatiquement réinitialisées :

- Réglages de l'image/son : couleur, teinte, contraste, luminosité, netteté, enrichis couleur, ton, et son ambiophonique
- Mémoire des canaux
- Audio à stéréo
- Sous-titres à NON
- Guide V à NON
- Rapport hauteur/largeur image à 4:3 (image normale)
- Langue menu anglaise
- Arrêt retardé (s'il a été réglé préalablement)
- Vidéo à téléviseur (s'il a été réglé préalablement)

Le cas échéant, vous pouvez reprendre les réglages personnels à l'aide des options de menu.

⑫ **Touche d'arrêt retardé**—S'utilise avec la touche « 0 » pour régler l'arrêt retardé. Choisissez la durée désirée à l'aide de 30 minutes à 3 heures. L'arrêt retardé coupe automatiquement le télécouleur.
Remarque : L'arrêt retardé est annulé si vous arrêtez le télécouleur ou s'il y a une panne d'électricité.

⑬ **Touche de rappel**—Choisissez un canal à l'aide des touches numériques puis choisissez-en un autre. Appuyez sur Recall pour permuter entre les canaux.

⑭ **Touche d'affichage**—Appuyez une fois sur cette touche pour afficher le numéro du canal et de l'heure. Appuyez deux fois pour afficher le numéro du canal en continu. Appuyez de nouveau pour éliminer l'affichage.

PROGRAMMATION DE LA TÉLÉCOMMANDE

① Cherchez les codes de marque de votre magnétoscope, de votre convertisseur de télé par câble, et de votre lecteur de vidéodisque dans les tableaux et de récepteur de satellite dans les tableaux de la page 51.

② Appuyez sur la touche de mode touche **VCR**, ou **AUX** (Auxiliaire) sans la lâcher pendant que vous entrez un code à trois chiffres. Relâchez ensuite la touche.

Si le code a été accepté, la touche mode clignotera 5 fois après avoir été relâchée. Si vous avez entré un code incorrect, la touche mode ne clignotera pas. Vérifiez le numéro de code et reprenez à l'étape 2.

Après avoir composé le numéro de code, vérifiez le fonctionnement de l'appareil en appuyant sur les touches **POWER** et-ou **CHANNEL**. Si ces touches font fonctionner votre équipement, vous avez probablement composé le bon numéro de code pour cet appareil. Sinon, reprenez à l'étape 2 et entrez un autre code s'il y en a de disponible.

Passez par les étapes 1 et 2 pour chaque appareil que vous avez.

Les modes **VCR** acceptent seulement des codes de type magnétoscope..

Le mode **AUX** acceptera les codes de type lecteur de vidéodisque, convertisseur de télé par câble ou un deuxième magnétoscope, mais seulement un code à la fois.

Pour les fonctions de touche programmées, voir le tableau à la page 53.

Après avoir programmé la télécommande et vérifié son fonctionnement, inscrivez vos codes dans les boîtes données ci-dessous afin de pouvoir y faire facilement référence.

Code magnétoscope :	Code boîte de télé par câble :	Code de lecteur de vidéodisque :
<input type="text"/>	<input type="text"/>	<input type="text"/>

TABLEAU DES CODES DE MAGNÉTOSCOPE

MARQUE	No DE CODE	MARQUE	No DE CODE	MARQUE	No DE CODE	MARQUE	No DE CODE
Admiral	234, 239, 243, 247, 224, 229, 222, 215	Goldstar	223, 238, 248, 226, 206, 208, 215, 217	Multitech	228, 217	Samtron	208, 248
Adventura	228	Go Video	248, 249, 208, 212, 213, 219	NEC	238, 208, 223, 226, 201, 203, 206, 209, 215, 217, 248	Sansui	243, 226, 228, 235, 209, 219, 220, 225
Aiko	240, 205	Gradiente	228	Olympus	232	Sanky	239, 229, 224
Aiwa	228, 217	Garrard	228	Optimus	239, 245, 248, 223, 224, 229, 201, 203, 208	Sanyo	200, 201, 202, 203
Akai	209, 215	Harley Davidson	228	Orion	243, 227, 234, 240, 205, 206, 210, 211	Scott	234, 247, 223, 227, 211
America Action	205, 240	Headquarter	200	Panasonic	245, 232, 235, 236, 223, 202, 211, 216, 219	Sears	232, 223, 228, 230, 221, 200, 201, 202, 203, 206, 211, 216, 217
America High	232	Hitachi	228, 230, 246, 226, 221, 222, 209, 217	Penny	230, 232, 235, 248, 221, 223, 208, 211, 216, 219	Semp	211
Bell & Howell	203, 201	Hughes	221, 230	Pentax	238, 221, 230	Shintom	219, 227, 235
Broksonic	234, 243, 247, 227, 204	JBL	237	Philco	204, 232, 243, 228, 216, 217	Sharp	239, 229, 224
Candle	233, 240, 248, 222, 223, 204, 205, 208, 211, 216, 217	Jensen	209	Philips	204, 232, 228, 211, 216, 217	Signature	228, 217, 239, 229, 224, 200
Canon	232, 216	JVC	220, 225, 238, 226, 201, 203, 209, 221, 230	Pioneer	242, 204, 207, 220, 225	Sony	214, 218, 232, 237, 226, 228
CCE	240, 205	KEC	240, 205	Proscan	222, 241, 246, 230, 236, 221, 226	STS	221, 230
Cineral	240, 205	Kenwood	220, 225, 226, 238, 201, 203, 209	Proton	219, 235	Sylvania	228, 232, 244, 204, 216, 217
Citizen	233, 240, 222, 205, 211, 216, 217	Kodak	232	Pulsar	233, 240, 248, 205, 208, 216, 217	Symphonic	228, 217, 233, 226, 202
Craig	223, 235, 202, 219	Lloyd's	228	Quasar	245, 232, 236, 223, 216	Yamaha	238, 226
Craver	204	Lagik	235, 219	Radio Shack	228, 245, 223	Tatung	226, 209
Curtis Mathes	232, 236, 238, 248, 222, 228, 208, 209, 211, 216, 217	LXI	232, 221, 228, 230, 201, 202, 203, 206, 211, 217	RCA	222, 241, 246, 248, 230, 232, 236, 239, 224, 226, 229, 221, 201, 203, 207, 208, 210, 216	Teac	228, 209, 214, 217
Daewoo	205, 240, 211	Magnasonic	223, 235, 240, 205, 219	Realistic	232, 239, 240, 248, 223, 224, 228, 229, 200, 201, 202, 203, 206, 208, 216, 217	Technics	232
Daytron	240, 205	Magnavox	204, 232, 235, 228, 211, 216, 217, 219, 220, 225	Quartz	200	Teknika	232, 223, 228, 216, 217
Dynatech	228	Maria	206	Quasar	245, 232, 236, 223, 216	Toshiba	211, 240, 244, 202, 205, 210
Emerex	214	Matsushita	232, 216	Radio Shack	228, 245, 223	Tomax	228, 217
Emerson	228, 243, 234, 236, 240, 247, 223, 227, 201, 203, 204, 205, 206, 210, 211, 217	MEI	232	RCA	222, 241, 246, 248, 230, 232, 236, 239, 224, 226, 229, 221, 201, 203, 207, 208, 210, 216	Vector	211
Fisher	200, 201, 202, 203, 211	Memorex	227, 232, 239, 243, 245, 223, 224, 228, 229, 230, 221, 200, 201, 202, 203, 206, 215	Realistic	232, 239, 240, 248, 223, 224, 228, 229, 200, 201, 202, 203, 206, 208, 216, 217	Video Concept	211
Fuji	232	Minolta	221, 230	Samsung	248, 208, 233, 211, 217, 222	Wards	230, 232, 239, 248, 223, 224, 228, 229, 221, 202, 204, 208, 211, 217
Funai	228, 233, 217	Mitsubishi	231, 239, 244, 224, 226, 229, 210, 223			White	
GE	222, 246, 248, 232, 236, 239, 226, 229, 224, 208, 212, 213, 216	Motorola	232, 239, 229, 224			Westinghouse	240, 243, 205
		MTC	228, 235, 217, 219			XR-1000	228, 232
						Zenith	206, 215, 237, 243, 220, 223, 225, 228, 222

TABLEAU DES CODES DE CONVERTISSEUR DE TÉLÉ PAR CÂBLE

MARQUE	No DE CODE	MARQUE	No DE CODE	MARQUE	No DE CODE	MARQUE	No DE CODE
ABC	312, 304, 306, 308, 309, 311, 313, 314, 318, 319, 321, 322, 323, 324, 327, 329	Hamlin	330, 320	Philips	325, 329, 301, 308, 309, 311, 313, 314, 319, 322, 323	Stargate	309, 310, 311, 321, 322, 334
AIM	321	Hitachi	309, 308, 311, 319, 322, 323	Pioneer	312, 327, 335, 333, 317, 324	Television	310
Archer	334	Hytex	318	Proscan	327	Tocom	300, 303, 305, 304, 306, 307
Bell & Howell	313, 314, 329	Jerrold	300, 303, 308, 309, 311, 313, 314, 319, 320, 321, 322, 323, 329	Quasar	331, 302, 307, 317	Toshiba	331, 309, 308, 311, 316, 319, 322, 323
Contec	305, 302, 307, 308, 309, 311, 318, 319, 320, 322, 323, 324, 327	Magnavox	325, 329, 301, 308, 309, 311, 313, 314, 319, 322, 323	RCA	328, 302, 307	Unika	314, 313, 329
CPI	319, 308, 309, 311, 322, 323	Memorex	331, 332, 313, 314, 329	Regal	330, 307, 320	United Artists	318
Diamond	320	Motorola	338, 303, 300, 308, 309, 311, 319, 320, 321, 322, 323	Rembrandt	305, 309, 308, 311, 319, 322, 323	United Cable	309, 308, 311, 319, 322, 323
Eagle	313, 314, 329	Movie Time	306, 310, 314, 313, 329	Radio Shack	334	U.S. Electronics	309, 308, 311, 319, 322, 323, 324, 327
Emerson	334	Northcoast	316	Samsung	312, 310	Viewstar	326, 313, 315, 314, 329
Gemini	334	NSC	305, 306, 314, 313, 329	Scientific Atlanta	335, 327, 307, 324	Wards	321, 322, 308, 309, 311, 319, 323
General		Oak	305, 318, 320	Signal	310	Warner	312
Instruments	303, 300, 308, 309, 311, 319, 320, 321, 322, 323	Paragon	331, 313, 314, 329	Signature	300, 309, 308, 311, 319, 321, 322, 323	Zenith	331, 336, 337, 308, 309, 311, 316, 319, 322, 323, 324, 327
Goldstar	312	Panasonic	331, 324, 302, 307, 317, 327	Sprucer	302, 307, 316		
Goodmind	334			Starcom	332, 309, 308, 311, 319, 321, 322, 323		

TABLEAU DES CODES DE LECTEUR DE VIDÉODISQUE

MARQUE	No DE CODE	MARQUE	No DE CODE	MARQUE	No DE CODE	MARQUE	No DE CODE		
Akai	529	GE	504	Mitsubishi	503	Pioneer	511, 505, 518	Sony	506
Apex	525, 527, 528, 523	Harman/Kardon	513	Onkyo	516, 502	Proscan	504	Sylvania	524
Daewoo	529	Hitachi	530	Optimus	511	RCA	504	Symphonic	524
Denon	501, 520	JVC	515, 510	Orion	526	Samsung	512	Technics	501
Emerson	521, 524, 527	Kenwood	507	Oritron	522	Sanyo	500, 526	Theta Digital	511
Fisher	500	Koss	522	Panasonic	501, 518	Sharp	531, 517	Toshiba	502, 526
		Magnavox	508, 502	Philips	508, 502	Sherwood	519	Yamaha	501, 509
		Marantz	508					Zenith	521, 514, 502

TABLEAU DES FONCTIONS DES TOUCHES DE LA TÉLÉCOMMANDE MULTIMÉDIA

TOUCHE	MODE TÉLÉ	MODE MAGNÉSCOPE	MODE TÉLÉ PAR CÂBLE	MODE LECTEUR DE DVD
POWER	Marche/Arrêt	Marche/Arrêt	Marche/Arrêt	Marche/Arrêt
NUMÉROS (0 – 9)	Sélection des canaux	Sélection des canaux	Sélection des canaux	Pas de fonction
INPUT	Sélection des mode télé/video	Sélection des mode télé/magnétoscope	Pas de fonction	Pas de fonction
RECALL	Canal précédent	Canal précédent	Canal précédent	Répétition
MENU	Affichage du menu installé	Affichage du menu installé	Affichage du menu installé	Affichage du menu installé
CHANNEL ▲ (CROISSANT)	Canal/ Curseur* supérieur	Canal/ Curseur* supérieur	Canal/ Curseur* supérieur	Suivant/ Curseur* supérieur
CHANNEL ▼ (DÉCROISSANT)	Canal/ Curseur* inférieur	Canal/ Curseur* inférieur	Canal/ Curseur* inférieur	Précédant/ Curseur* inférieur
VOLUME –	Baisse du volume audio/ Curseur* gauche	Baisse du volume audio/ Curseur* gauche	Baisse du volume audio/ Curseur* gauche	Baisse du volume audio/ Curseur* gauche
VOLUME +	Augmentation du volume audio/ Curseur* droit	Augmentation du volume audio/ Curseur* droit	Augmentation du volume audio/ Curseur* droit	Augmentation du volume audio/ Curseur* droit
PLAY (▶)	Mode de lecture magnétoscope/vidéodisque	Mode de lecture magnétoscope	Mode de lecture magnétoscope/vidéodisque	Mode de lecture vidéodisque
AVANCE RAPIDE (▶▶)	Fait fonctionner le magnétoscope/ lecteur de vidéodisque	Fait fonctionner le magnétoscope	Fait fonctionner le magnétoscope/ lecteur de vidéodisque	Fait fonctionner lecteur de vidéodisque
REBOBINAGE (◀◀)	Fait fonctionner le magnétoscope/ lecteur de vidéodisque	Fait fonctionner le magnétoscope/	Fait fonctionner le magnétoscope/ lecteur de vidéodisque	Fait fonctionner lecteur de vidéodisque
STOP (■)	Arrêt magnétoscope	Arrêt magnétoscope	Arrêt magnétoscope	Arrêt du disque
PAUSE (II)	Pause magnétoscope	Pause magnétoscope	Pause magnétoscope	Pause sur le disque
RECORD (REC●)	Pas de fonction	Enregistrement magnétoscope	Pas de fonction	Pas de fonction
MUTE	Marche/Arrêt du son téléviseur	Marche/Arrêt du son téléviseur	Marche/Arrêt du son téléviseur	Marche/Arrêt du son téléviseur
DISPLAY	Afficher/éliminer l'affichage	Pas de fonction	Pas de fonction	Fonction zoom
RESET	Fait fonctionner la TV seulement	Pas de fonction	Pas de fonction	Pas de fonction
CAPTION	Fait fonctionner la TV seulement	Pas de fonction	Pas de fonction	Accès aux options audio
SLEEP	Fait fonctionner la TV seulement	Pas de fonction	Pas de fonction	Pas de fonction
V-GUIDE	Fait fonctionner la TV seulement	Pas de fonction	Pas de fonction	Pas de fonction
TOUCHES DE MODE	Appuyez sur ces touches (magnétoscope, téléviseur, et auxiliaire) quand vous programmez la télécommande multimédia et que vous choisissez un mode d'utilisation.			

Remarques:

- De nombreuses touches de cette télécommande ont des fonctions multiples. Veuillez consulter le tableau pour une description générique des touches et de leurs fonctions. Consultez vos manuels d'instructions originaux pour les caractéristiques de fonctionnement spécifiques.
- Cette télécommande ne peut pas ajouter de touches ou de caractéristiques à votre équipement. Le fabricant de votre équipement doit avoir fourni celles-ci au départ.
- Les touches **CHANNEL** (insert symbol) et **VOLUME** (insert symbol) deviennent des touches **CURSOR** quand on appuie sur la touche **MENU**. Cet état de fonctionnement reste actif pendant 10 secondes après avoir appuyé sur la touche **MENU** ou l'une des touches **CHANNEL** ou **VOLUME**. Au bout de 10 secondes, ces touches reviennent au contrôle normal des canaux et du volume.
- Les appareils de certaines marques utilisent les touches **CHANNEL** et **VOLUME** au lieu des touches **CURSOR** pour naviguer dans leur système de menu. Si, après avoir appuyé sur la touche **MENU**, les touches **CHANNEL** et **VOLUME** ne font pas bouger le curseur, attendez 10 secondes puis réessayez-les. Si le menu disparaît de l'écran, appuyez à nouveau sur la touche **MENU**, puis attendez 10 secondes avant d'appuyer à nouveau sur les touches **CHANNEL** et **VOLUME**.
- Les modes de fonctionnement marqués d'un astérisque (*) sont activés quand le menu est affiché (après avoir appuyé sur la touche **MENU**).

Réglage et mise en place du télécouleur

Le menu à l'écran facilite l'accès aux réglages et à leurs commandes. Il suffit d'utiliser les touches de la télécommande et de suivre les instructions.

UTILISATION DU MENU À L'ÉCRAN

- Appuyez sur la touche **MENU**.
 - Mettez en évidence la fonction désirée à l'aide des touches ▲/▼.
 - Choisissez l'option désirée à l'aide des touches -/+ (la flèche ► indique la fonction choisie).
 - Pour sortir, appuyez sur la touche **MENU**.
- D'autres étapes sont nécessaires pour les éléments qui ont des sous-menus.

Touches ▲▼	Touches - +
Audio	►Stereo Mono SAP
Image/Son	►Sports Film
	Nouvelle Manuel
Antenne	►Cable VHF/UHF
Recherche	►NON Debut
Memoire balayage	C 34 Ajoute
Relation d'imagen	►4:3 16:9
	Espanol
Langue Menu	English ►Français
Prss MENU pour sortir	

RÉGLAGE DU MODE AUDIO

Choisissez le réglage de son désiré : Stereo, Mono, ou SAP (Programme audio secondaire).

Remarque : La stéréo et le programme audio secondaire (SAP) doivent faire partie du signal de l'émission.

- Choisissez **Stereo**, **Mono**, ou **SAP** dans les options Audio.

Touches ▲▼	Touches - +
Audio	►Stereo Mono SAP

Remarque : Le téléviseur se remet automatiquement en mode stéréo si on l'a débranché ou s'il y a eu une coupure de courant.

RÉGLAGE DE L'IMAGE/SON

Pour les réglages automatiques de l'image/son :

Choisissez **Sports**, **Film**, ou **Nouvelle** dans les options d'image/son.

Touches ▲▼	Touches - +
Image/Son	Sports Film
	Nouvelle ►Manuel

Pour ajuster manuellement l'image/son :

- Choisissez **Manuel** dans les options d'image/son.
- Appuyez sur la touche **MENU** pour accéder au sous-menu des commandes.
- Mettez en évidence la commande que vous désirez régler à l'aide des touches ▲/▼.
- Faites les réglages à l'aide des touches -/+.

Touches ▲▼	Touches - +
Couleur	
Teinte	
Contraste	
Luminosité	
Nettete	
Enrichis Couleur	Normal ►Chaud
	Frais
Ton	L----■OOOOH
Ambiophonie	NON ►OUI
Prss MENU pour sortir	

(suite à la page 54.)



Conseils

- Le menu est affiché à l'écran pendant environ 20 secondes. Appuyez de nouveau sur **MENU** pour le réafficher.
- Si le signal stéréo est faible, la qualité sonore sera meilleure à la position « mono ».
- Pour améliorer la qualité de la réception, choisissez **Sports**, **Film** ou **Nouvelles**, selon le programme que vous recevez.
- À l'aide de la fonction d'accentuation des couleurs, mettez en évidence les tons de peau de l'image et les nuances de la couleur. Le réglage « Chaud » donne des teintes rouges plus intenses et le réglage « Frais » accentue les couleurs bleues de l'image.
- Le son ambiophonique est automatiquement en fonction (ON) avec les **Sports** ou les films (Movie) quand vous choisissez le réglage image/audio. L'ambiophonie accentue le relief sonore quand vous recevez des signaux stéréo MTS.

Besoin d'aide ?
Visitez notre site web à
www.sanyoctv.com
ou appelez le
1-800-877-5032



Conseils

- Avec le mode d'antenne, choisissez la télé par câble si votre téléviseur est relié à un réseau de télé par câble; si ce n'est pas le cas, choisissez VHF/UHF
- Vous pouvez choisir avec les touches numériques les canaux supprimés de la mémoire de balayage.
- Pour rétablir les canaux supprimés, utilisez le menu à l'écran pour ajouter manuellement des canaux ou commencer la recherche de canal (CH) à partir du menu. La recherche des canaux disponibles peut prendre quelques minutes.

OU

- Appuyez deux fois sur la touche **RESET**.

Besoin d'aide ?

Visitez notre site web à
www.sanyoctv.com
 ou appelez le
1-800-877-5032

RÉINITIALISATION DU MODE D'ANTENNE / DE LA TÉLÉ PAR CÂBLE ET DE LA RECHERCHE DES CANAUX

Vous ne devez réinitialiser le mode d'antenne/télé par câble ou la recherche des canaux *que si* d'autres canaux deviennent disponibles, par exemple si vous déménagez dans une autre ville ou si vous faites installer un service de télé par câble.

1. Choisissez **Debut** dans les options Recherche.

Recherche	NON	▶ Debut
Memoire balayage		
Relation d'imagen		
Langue Menu		
Prss MENU pour sortir		

AJOUT OU ÉLIMINATION DE CANAUX

1. Appuyez sur la touche **MENU**.
2. Mettez en évidence **Mémoire balayage** à l'aide des touches **▲/▼**.
3. Appuyez sur la touche **-** pour mettre en évidence la partie d'entrée du numéro du canal.
4. Entrez le numéro du canal (exemple) : C34. Pour les canaux de télé par câble au-dessus de 99, appuyez sur **1** et maintenez-le jusqu'à ce que **C1--** apparaisse. Entrez ensuite les deux autres numéros.
5. Appuyez sur la touche **+** pour choisir l'option (exemple) : **Ajouté** remplacera **éliminé**. Cela prend environ trois secondes. Pendant cet intervalle, les mots «Ajouté» et «Éliminé» apparaîtront en jaune.
6. Utiliser le **0~9** ou **▲▼** les clefs pour choisir d'autres canaux pour éliminé ou ajouté, ou appuyez sur **MENU** pour sortir.

Memoire balayage	C 34	Elimine
Relation d'imagen		
Langue Menu		
Choisissez canal avec ▲▼ ou 0~9		
Prss MENU pour sortir		

RELATION D'IMAGEN

Utilisez cette fonction quand l'équipement numérique est relié aux prises d'entrée de composant. Le rapport 4:3 sert à visionner une image normale. Le réglage 16:9 fait passer l'image à la visualisation sur la largeur de l'écran, avec une partie minime du haut et du bas comprimée.

1. Appuyez sur la touche **MENU**.
2. Mettez en évidence **Relation d'imagen** à l'aide des touches **▲/▼**.
3. Appuyez sur les touches **-/+** pour choisir le rapport 4:3 ou 16:9.

Relation d'imagen	▶4:3	16:9
Langue Menu		
Prss MENU pour sortir		

Sous-titrage (CC)

Le sous-titrage se compose d'un texte transmis avec l'image et le son de façon à pouvoir l'afficher à l'écran du télécouleur. Différents types de sous-titres peuvent être transmis avec le signal de télévision; pour cette raison, plusieurs modes de sous-titrage sont prévus. Les modes de sous-titrage acceptés par ce télécouleur sont : Sous-titres1, Sous-titres2, Texte1, et Texte2. Les télédiffuseurs locaux décident des signaux des sous-titres à transmettre. Ils peuvent décider de ne pas donner de sous-titres ou de les donner dans un ou dans tous les modes disponibles.

Sous-titres1 : Mode principal utilisé pour le sous-titrage des programmes (les paroles correspondent à celles du programme que vous suivez). La majorité des télédiffuseurs utilisent Sous-titre1 pour transmettre les sous-titres des programmes. Ces sous-titres sont généralement donnés en une ou deux lignes.

Sous-titres2 : Autre mode de sous-titrage des programmes. Le télédiffuseur peut utiliser Sous-titre2 pour transmettre des sous-titres dans une autre langue, par exemple en français ou en espagnol.

Texte1 : Mode utilisé pour afficher les textes longs. Le texte apparaît dans une case blanche qui peut couvrir presque tout l'écran. Le texte affiché de cette manière ne se rapporte généralement pas au programme. Les téléviseurs peuvent utiliser ces sous-titres pour communiquer des bulletins météo, des bulletins communautaires, des cotes de la Bourse, etc.

Texte2 : Autre mode utilisé pour afficher les textes longs. Peut afficher avec Texte2 les mêmes types d'informations qu'avec Texte1.

QuikCap : QuikCap permet de permuter des sous-titres à l'aide de la fonction Mute. Par exemple, le téléphone sonne : vous pouvez appuyer sur la touche **MUTE** de la télécommande pour couper le son; les sous-titres apparaissent alors automatiquement. Après la communication, appuyez de nouveau sur la touche **MUTE** pour rétablir le son; les sous-titres disparaissent. QuikCap affiche les sous-titres des programmes dans le mode Sous-titres1.

RÉGLAGE DES SOUS-TITRES :

1. Appuyez sur la touche **CAPTION** de la télécommande.
2. À l'aide de la touche **0**, choisissez NON, Sous-titres1, Sous-titres2, Texte1, Texte2, ou QuikCap.



SOUS-TITRES1/2

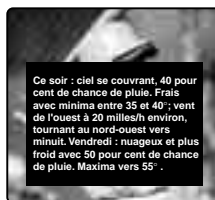

TEXTE1/2



Conseils

- Si vous choisissez le mode de sous-titrage et si aucun sous-titre n'est diffusé, une case noire peut apparaître et rester à l'écran du télécouleur.



Pour éliminer cette case, réglez le sous-titrage à un mode quelconque, autre que Texte1 ou Texte2, ou appuyez sur la touche **RESET** pour annuler le sous-titrage et les réglages personnels.

- Le mode d'affichage continu du numéro de canal n'est pas disponible quand le sous-titrage est en fonction.

Besoin d'aide ?
Visitez notre site web à
www.sanyoctv.com
ou appelez le
1-800-877-5032

Renseignements sur le guide V

REMARQUE : CETTE FONCTION PERMET DE RESPECTER LA RÉGLEMENTATION SUR LA PUCE V DE LA FCC DES ÉTATS-UNIS. IL SE PEUT QU'ELLE NE FONCTIONNE PAS AVEC LES ÉMISSIONS ORIGINAIRES D'AUTRES PAYS. CETTE TÉLÉCOULEUR N'EST PAS COMPATIBLE AVEC LE SYSTÈME D'ÉMISSION DE GUIDE V CANADIEN, DONC, LES INSTRUCTIONS NE SONT PAS POURVU À CETTE CARACTÉRISTIQUE.

Entretien et nettoyage

La surface du coffret peut s'endommager si elle n'est pas suffisamment entretenue. De nombreux produits ménagers courants en aérosol, agents de nettoyage, solvants et polis peuvent endommager définitivement la surface.

1. Débranchez le cordon d'alimentation avant de nettoyer le télécouleur.

2. Nettoyez l'écran et le coffret à l'aide d'un chiffon doux et sec.

Remarque : Ne vaporisez *jamais* de liquide sur l'écran, car il peut dégoutter sur le châssis et endommager les composants. Ce genre de problème n'est pas couvert par la garantie.



Ce symbole sur la plaque d'identification indique que le produit est approuvé par Underwriters Laboratories Inc. Il a été conçu et fabriqué selon les normes strictes de sécurité UL contre les risques d'incendie, de blessures et de chocs électriques.

Conseils pratiques—problèmes et solutions

Avant de demander de l'aide, cherchez dans le tableau suivant le défaut qui ressemble le plus à celui que vous rencontrez puis suivez les instructions correspondantes. Visitez notre site web à www.sanyoctv.com ou appelez notre numéro libre accès 1-800-877-5032.

Problème :	Vérifiez les points suivants :	Essayez les solutions suivantes :
Le télécouleur s'arrête automatiquement.	<ul style="list-style-type: none">• Vérifiez le branchement du câble/de l'antenne.• Vérifiez la protection contre les surtensions.	<ul style="list-style-type: none">• Appuyez sur la touche POWER.• L'arrêt retardé a peut-être été réglé.• Débranchez momentanément le télécouleur.
Pas d'image ou image médiocre.	<ul style="list-style-type: none">• Vérifiez les branchements de l'antenne.• Problème possible à la station.• Luminosité ou contraste mal réglé.• Parasites possibles causés par un appareil électro ménager.	<ul style="list-style-type: none">• Réglez l'antenne.• Essayez un autre canal.• Appuyez sur la touche RESET.• Arrêtez les batteurs, perceuses, mélangeurs, etc.
Case noire à l'écran.	<ul style="list-style-type: none">• Mode de sous-titres/texte sans information à afficher.	<ul style="list-style-type: none">• Appuyez sur la touche RESET.• Arrêtez les sous-titres (voir page 55).
Pas de couleur ou couleur médiocre.	<ul style="list-style-type: none">• Vérifiez si le programme est en couleur.• Vérifiez les branchements de l'antenne.• Couleur ou teinte mal réglée.• Problème possible à la station.	<ul style="list-style-type: none">• Essayez un autre canal.• Réglez l'antenne.• Appuyez sur la touche RESET.

Problème :	Vérifiez les points suivants :	Essayez les solutions suivantes :
Écran bleu avec mot VIDEO1, VIDEO2 ou COM-POSANT2 affiché.	<ul style="list-style-type: none"> • Vérifiez les branchements audio/vidéo. • Vérifiez l'équipement extérieur. • Vérifiez le réglage du lecteur de vidéodisque. 	<ul style="list-style-type: none"> • Appuyez sur la touche INPUT. • Mettez l'équipement extérieur en marche. • Réglez la sortie du lecteur de vidéodisque sur entrelacée.
Pas de son, son médiocre. Pas de son sur certains canaux.	<ul style="list-style-type: none"> • Problème possible à la station. • Le silencieux (MUTE) peut-être en fonction. • Vérifiez les branchements audio/vidéo. 	<ul style="list-style-type: none"> • Essayez un autre canal. • Réglez le volume. • Appuyez sur deux la touche RESET.
Pas de son stéréo du téléviseur.	<ul style="list-style-type: none"> • Vérifiez si la station émet effectivement un signal stéréo MTS. 	<ul style="list-style-type: none"> • Choisissez Stereo au menu son à l'écran.
Pas de programme secondaire du téléviseur.	<ul style="list-style-type: none"> • Vérifiez si la station émet un signal SAP. 	<ul style="list-style-type: none"> • Choisissez SAP au menu son à l'écran.
Pas de canaux de télé par câble au-dessus de 13.	<ul style="list-style-type: none"> • L'indicateur du canal de télé par câble C doit apparaître à côté du numéro du canal. 	<ul style="list-style-type: none"> • Choisissez Cable au menu à l'écran, puis commencez la recherche (CH. [channel] Search) à l'aide du menu.
Pas de canaux UHF; réception VHF correcte.	<ul style="list-style-type: none"> • L'indicateur du canal de télé par câble C ne doit pas apparaître à côté du numéro du canal. 	<ul style="list-style-type: none"> • Choisissez VHF/UHF au menu à l'écran puis commencez la recherche (CH. [channel] Search) à l'aide du menu.
Impossible de choisir ou d'explorer certains canaux.	<ul style="list-style-type: none"> • Le canal n'est peut-être pas en mémoire. • Vérifiez les branchements de l'antenne. 	<ul style="list-style-type: none"> • Choisissez Memoire balayage et ajoutez manuellement des canaux ou commencez la recherche des canaux. • Appuyez sur RESET pour effacer le réglage.
Pas de sous-titrage.	<ul style="list-style-type: none"> • Vérifiez si la station émet un signal de sous-titrage invisible. 	<ul style="list-style-type: none"> • Choisissez Sous-titres1 ou Sous-titres2 (voir page 55).
Fautes d'orthographe dans le système du menu.	<ul style="list-style-type: none"> • Une langue étrangère a peut-être été choisie. 	<ul style="list-style-type: none"> • Choisissez de nouveau la langue du menu à l'aide du menu à l'écran.
La télécommande ne fonctionne pas.	<ul style="list-style-type: none"> • Vérifiez les piles. • Vérifiez si le téléviseur est branché. • Appuyez sur la touche TV. 	<ul style="list-style-type: none"> • Remplacez les piles. • Dirigez la télécommande vers le téléviseur.
La télécommande ne commande ni magnétoscope, boîte de raccordement télé par câble, lecteur de DVD, et le récepteur de satellite.	<ul style="list-style-type: none"> • Appuyez sur la touche VCR ou AUX. • Vérifiez l'appareil extérieur. 	<ul style="list-style-type: none"> • Entrez de nouveau le code de marque (voir pages 50 ~ 52).
Le coffret produit un claquement.	<ul style="list-style-type: none"> • Cet état de choses est normal pendant le chauffage et le refroidissement des pièces du coffret en plastique. 	

Garantie pour le Canada et les États-Unis

GARANTIE LIMITÉE D'UN AN

LA PRÉSENTE GARANTIE LIMITÉE N'EST ACCORDÉE QU'AUX TÉLÉCOULEURS SANYO ACHETÉS ET UTILISÉS AU CANADA, AUX ÉTATS-UNIS ET À PORTO RICO, MAIS À L'EXCEPTION DES AUTRES TERRITOIRES ET PROTECTORATS DES ÉTATS-UNIS. CETTE GARANTIE LIMITÉE NE S'APPLIQUE QU'À L'ACHETEUR INITIAL; ELLE NE COUVRE PAS LES ARTICLES UTILISÉS À DES FINS INDUSTRIELLES OU COMMERCIALES.

PENDANT UN AN à compter de la date d'achat, Sanyo Manufacturing Corporation remplacera tout télécouleur défectueux.

Pour bénéficier d'un échange au titre de la garantie, conservez le reçu de vente original comme preuve d'achat. Retournez le télécouleur défectueux au détaillant, avec le reçu et les accessoires inclus, notamment la télécommande. Si c'est nécessaire, le télécouleur défectueux sera remplacé par un modèle identique ou par un modèle de rechange de valeur égale. Le modèle de rechange est subordonné à la disponibilité et son choix est laissé au gré de la Sanyo Manufacturing Corporation.

LA GARANTIE SUSMENTIONNÉE EST EXCLUSIVE ET REMPLACE TOUTE AUTRE GARANTIE DE VALEUR MARCHANDE OU D'APTITUDE À UNE UTILISATION PARTICULIÈRE.

OBLIGATIONS

Sanyo Manufacturing Corporation garantit ce produit pendant un an à compter de la date d'achat, comme étant exempt de défaut de matériaux et de fabrication, s'il est utilisé normalement dans des conditions appropriées. Si, pour quelque raison que ce soit, un remplacement s'avère nécessaire dans le cadre de la présente garantie à cause d'un défaut de fabrication ou de mauvais fonctionnement pendant la première année à partir de la date de l'achat initial, Sanyo Manufacturing Corporation fournira un télécouleur neuf à titre d'échange pour le détaillant.

Pour l'assistance à la clientèle, pendant ou après la période de garantie, appelez le numéro sans frais 1-800-877-5032.

En semaine : de 7 h 30 à 19 h, heure du Centre

Le samedi : de 7 h 30 à 16 h, heure du Centre

Cette garantie énonce des droits contractuels spécifiques; les acheteurs au détail peuvent bénéficier d'autres droits légaux qui varient d'une province à l'autre.

(ENTRÉE EN VIGUEUR : 1^{er} août 2002)

À titre de protection en cas de vol ou de perte de ce produit, veuillez indiquer ci-dessous les renseignements demandés et **GARDER** CETTE FEUILLE EN LIEU SÛR, AVEC VOS PAPIERS PERSONNELS.

N° de modèle _____ Date d'achat _____

N° de série _____ Prix d'achat _____

(Indiqué à l'arrière de l'appareil) Lieu d'achat _____

SANYO

Sanyo Manufacturing Corp.
3333 Sanyo Road, Forrest City, AR 72335

Child Safety:

It Makes A Difference Where Your TV Stands

Congratulations on your purchase! As you enjoy your new product, please keep these safety tips in mind:



The Issue

- ❑ If you are like most Americans, you have a television in your home. Many homes, in fact, have more than one television.
- ❑ The home theater entertainment experience is a growing trend, and larger televisions are popular purchases and are not always supported on the proper TV stands.
- ❑ Sometimes televisions are improperly secured or inappropriately situated on dressers, bookcases, shelves, desks, audio speakers, chests, or carts. As a result, TV sets may fall over and may cause unnecessary injury.



Sanyo Cares!

- ❑ The industry is committed to making home entertainment enjoyable and safe.
- ❑ The Consumer Electronics Association formed the Home Entertainment Support Safety Committee comprised of television and consumer electronics furniture manufacturers to advocate children's safety and educate customers and their families about television safety.

Tune Into Safety

- 1 One size does NOT fit all. Use the appropriate furniture that is large enough to support the weight of your television (and other electronic components).
- 2 Use appropriate angle braces, straps, and anchors to secure your furniture to the wall (but never screw anything directly into the TV).
- 3 Carefully read and understand the other enclosed instructions for proper use of this product.
- 4 Don't allow children to climb on or play with furniture and television sets.
- 5 Avoid placing any items on top of TVs such as VCRs and remotes that may pique the children's curiosity.
- 6 Remember that children can become excited while watching a program and can potentially push or pull a TV over.
- 7 Share our safety message on this hidden hazard of the home with your family and friends. Thank you!



Free Manuals Download Website

<http://myh66.com>

<http://usermanuals.us>

<http://www.somanuals.com>

<http://www.4manuals.cc>

<http://www.manual-lib.com>

<http://www.404manual.com>

<http://www.luxmanual.com>

<http://aubethermostatmanual.com>

Golf course search by state

<http://golfingnear.com>

Email search by domain

<http://emailbydomain.com>

Auto manuals search

<http://auto.somanuals.com>

TV manuals search

<http://tv.somanuals.com>