

SANYO**INSTRUCTION MANUAL****VMC-L2617/VMC-L2617P
VMC-L2619/VMC-L2619P**

Color LCD monitor	English
Moniteur LCD couleurs	Français
Monitor LCD color	Español
LCD-Farbmonitor	Deutsch
液晶彩色监视器	中文简体
カラーLCDモニター	日本語

**About this manual**

- This manual gives basic connections and operations instructions for 2 NTSC models (VMC-L2617, VMC-L2619) and 2 PAL models (VMC-L2617P, VMC-L2619P). For more information on models variations, please refer to the specifications page.
- Before installing and using this unit, please read this manual carefully. Be sure to keep it handy for later reference.

Information to users



FOR USA USERS

Safety Guard



CAUTION: TO REDUCE A RISK OF ELECTRIC SHOCK, DO NOT REMOVE COVER (OR BACK). NO USER-SERVICEABLE PARTS INSIDE. REFER SERVICING TO QUALIFIED SERVICE PERSONNEL.

WARNING: To reduce a risk of fire or electric shock, do not expose this appliance to rain or moisture.

-  The lightning flash with arrowhead symbol, within an equilateral triangle, is intended to alert the user to the presence of uninsulated "dangerous voltage" within the product's enclosure that may be of sufficient magnitude to constitute a risk of electric shock to persons.
-  The exclamation point within an equilateral triangle is intended to alert the user to the presence of important operating and maintenance (servicing) instructions in the literature accompanying the product.

CAUTION: Changes or modifications not expressly approved by the manufacturer may void the user's authority to operate this equipment.

This equipment has been tested and found to comply with the limits for a Class B digital device, pursuant to part 15 of the FCC Rules. These limits are designed to provide reasonable protection against harmful interference in a residential installation. This equipment generated, uses and can radiate radio frequency energy and, if not installed and used in accordance with the instructions, may cause harmful interference to radio communications. However, there is no guarantee that interference will not occur in a particular installation. If this equipment does cause harmful interference radio or television reception, which can be determined by turning the equipment off and on, the user is encouraged to try to correct the interference by one or more of the following measures:

- Reorient or relocate the receiving antenna.
- Increase the separation between the equipment and receiver.
- Connect the equipment into an outlet on a circuit different from that to which the receiver is connected.
- Consult the dealer or an experienced radio/TV technician for help.

For the customers in Canada

This class B digital apparatus complies with Canadian ICES-003.

CAUTION

Danger of explosion if battery is incorrectly replaced.
Replace only with the same or equivalent type recommended by the manufacturer.
Discard used batteries according to the manufacture's instructions.

 LAMP(S) INSIDE THIS PRODUCT CONTAIN MERCURY AND MUST BE RECYCLED OR DISPOSED OF ACCORDING TO LOCAL, STATE OR FEDERAL LAWS.
For details see lamprecycle.org, eiaa.org.

FOR EU USERS

Please note:

Your SANYO product is designed and manufactured with high quality materials and components which can be recycled and reused.

This symbol means that electrical and electronic equipment, at their end-of-life, should be disposed of separately from your household waste.

Please dispose of this equipment at your local community waste collection/recycling centre.

In the European Union there are separate collection systems for used electrical and electronic products.

Please help us to conserve the environment we live in!

This symbol mark and recycle system are applied only to EU countries and not applied to the countries in the other area of the world.



SANYO Sales & Marketing Europe GmbH
Stahlgruberring 4, D-81829 München, Germany

SANYO Electric Co., Ltd.
1-1, Sanyo-cho, Daito City, Osaka 574-8534, Japan

FOR RUSSIAN USERS



АЯ46

This product is certified by an official certification company which is authorized by the Russian Federation.

ДЛЯ ПОЛЬЗОВАТЕЛЕЙ РОССИИ

Данная продукция сертифицирована официальным органом по сертификации Российской Федерации.

Precautions

- Use only the power source specified on the unit.
- When not using this unit for a long period of time, or when cleaning it, be sure to disconnect the power plug from the AC outlet.
- Do not allow anything to rest on the power cord. And do not place this unit where people will tread on the cord. Do not overload wall outlets or power cords as this can result in a fire or electric shock.
- Avoid using this unit under the following conditions:
 - in extremely hot, cold or humid places,
 - in dusty places,
 - near appliances generating strong magnetic fields,
 - in places subject to direct sunlight,
 - in badly ventilated places,
 - in automobiles with doors closed.
- Do not cover the ventilation slots while in operation as this could obstruct the required ventilation flow.
- When dust accumulates on the screen surface, clean it with a soft cloth.
- Unplug this unit from the AC outlet and refer servicing to qualified service personnel under the following conditions:
 - when the power cord is frayed or the plug is damaged,
 - if liquid has been spilled into the unit,
 - if the unit has been dropped or the cabinet has been damaged,
 - when the unit exhibits a distinct change in performance.
- Do not attempt to service this unit yourself as opening or removing covers may expose you to dangerous voltage or other hazards. Always refer servicing to qualified service personnel.
- Do not operate this unit with condensation formed. An operation under dew condensation conditions may cause the unit to malfunction. When the unit is subject to rapid temperature change, just leave the unit turned off and wait until the condensation goes off from the body (for about two hours) before you turn it on.

Condensation does not form while the unit is powered.

LCD Display

WARNING

Never put the liquid crystals in your mouth. If the LCD panel breaks and the liquid inside leaks out, do not let the liquid come into contact with your mouth and do not swallow it. This could cause poisoning. In the event that it contacts your mouth or eyes, wash immediately with water and consult a physician. If it contacts your hands or clothing, wipe it off with alcohol etc., and wash it away with water.

Contents

Names of Controls/Parts	3
Front View	3
Rear View	3
Remote Controller	4
Connection Instructions	5
Angles.....	5
Instructions for Use	6
Power On/Off.....	6
System ID	6
Basic Operations on the Menu-Screen.....	6
Monitoring Display Adjustment	7
Picture Menu	7
Sound Menu	7
Setup Menu	8
Input Menu	8
Specifications	9
Troubleshooting	9

Accessories

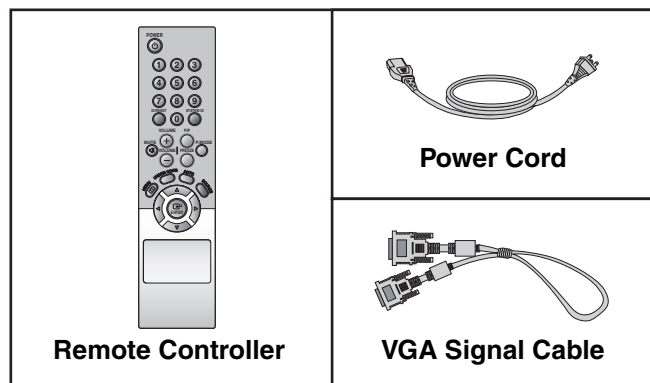

CAUTIONS

- The LCD panel is manufactured using highprecision technology, but black spots may sometimes appear on the display, or red, blue or green spots may remain lit at all times.

In addition, the display brightness may look uneven depending on the viewing angle.

This is a feature of LCDs and is not the sign of a malfunction.
- When used in a cold location, the screen will initially appear darker than normal. As the unit internal temperature rises, the brightness will return to normal.

Names of Controls/Parts

Front View

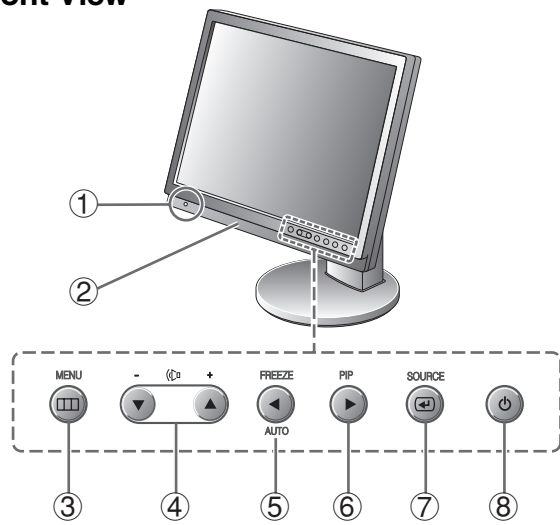

- ① IR Sensor
- ② Speaker
- ③ Menu-Screen button (MENU)
- ④ Menu Cursor buttons (▲/▼)
Volume buttons (+/-)
- ⑤ Menu Cursor button (◀)
Picture Freeze button (FREEZE)
Automatic display adjustment button (AUTO)
- ⑥ Menu Cursor button (▶)
Picture In Picture button (PIP)
- ⑦ External input selection button (SOURCE)
Enter button (↵)
- ⑧ Power button (⏻)/Power indicator
 - There will be a few seconds delay before the display appears.
 - If no signal is being received in VGA mode, the power indicator will flash.

Rear View

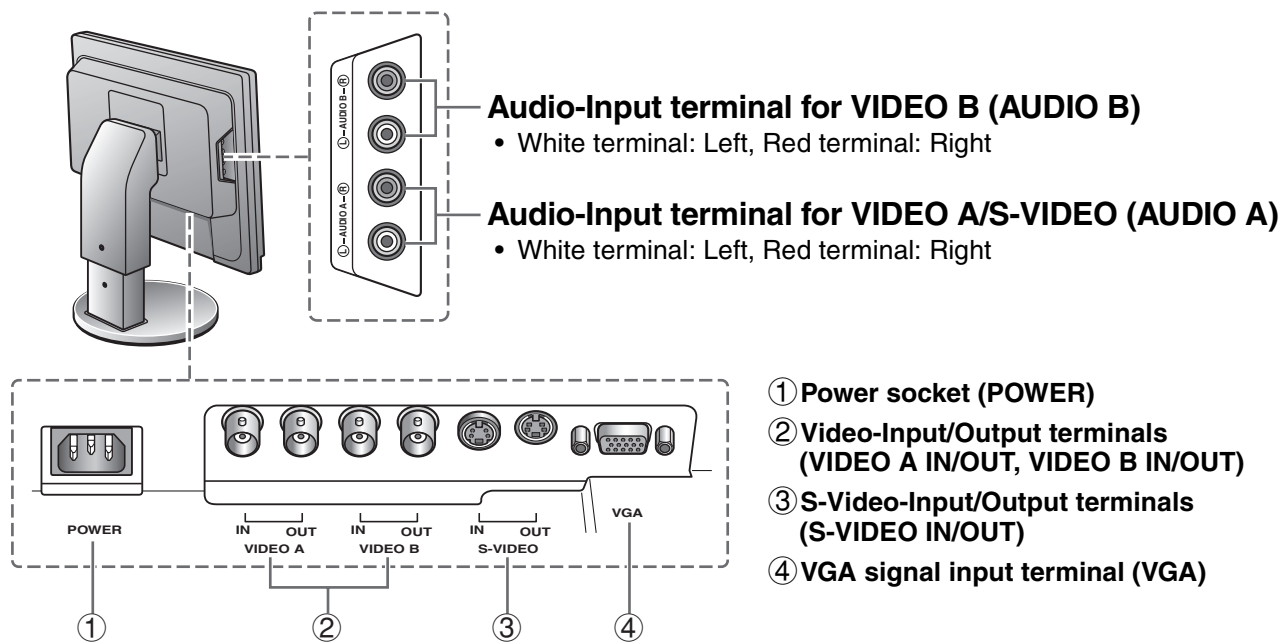

- ① Power socket (POWER)
- ② Video-Input/Output terminals
(VIDEO A IN/OUT, VIDEO B IN/OUT)
- ③ S-Video-Input/Output terminals
(S-VIDEO IN/OUT)
- ④ VGA signal input terminal (VGA)

Remote Controller

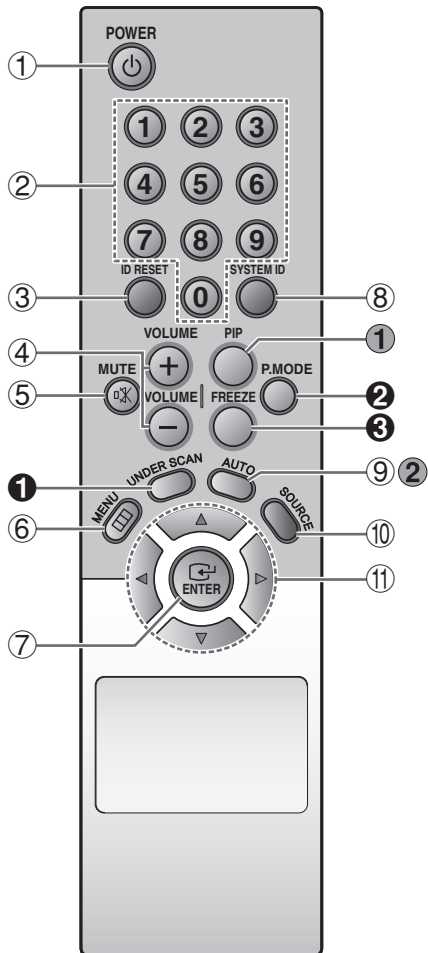

- ① Power button (POWER)
- ② Number buttons (0-9)
- ③ Remote ID Reset button (ID RESET)
- ④ Sound Volume buttons (VOLUME +/-)
- ⑤ Sound Mute button (MUTE)
- ⑥ Menu button (MENU)
- ⑦ Enter button (ENTER)
- ⑧ Remote ID setting button (SYSTEM ID)
- ⑨ Automatic display adjustment button (AUTO)
- ⑩ External input selection button (SOURCE)
- ⑪ Menu Cursor buttons (▲/▼/◀/▶)

■ Available only when "VIDEO A/B, S-VIDEO" is selected as the external input source

- ① Video Signal display button (UNDER SCAN)
 - Displays all the video signals on the monitor
- ② Video mode selection button (P.MODE)



- ③ Picture Freeze button (FREEZE)

■ Available only when "VGA" is selected as the external input source

- ① Picture In Picture button (PIP)
- ② Automatic display adjustment button (AUTO)

■ IR Sensor

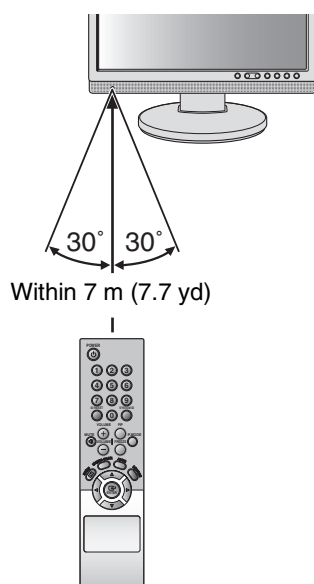

■ Batteries Insertion

1. Slide open the lid.
2. Insert 2 "AAA (IEC R03)" 1.5 volt batteries according to the ⊕ and ⊖ signs.
3. Replace the lid.

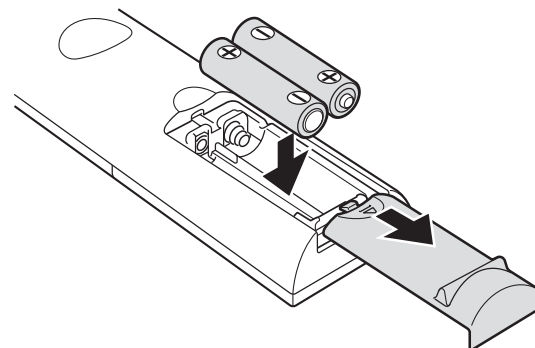

Connection Instructions



- When connecting, ensure the power supply to each unit is switched off.
- The other devices and connection cables required are sold separately.

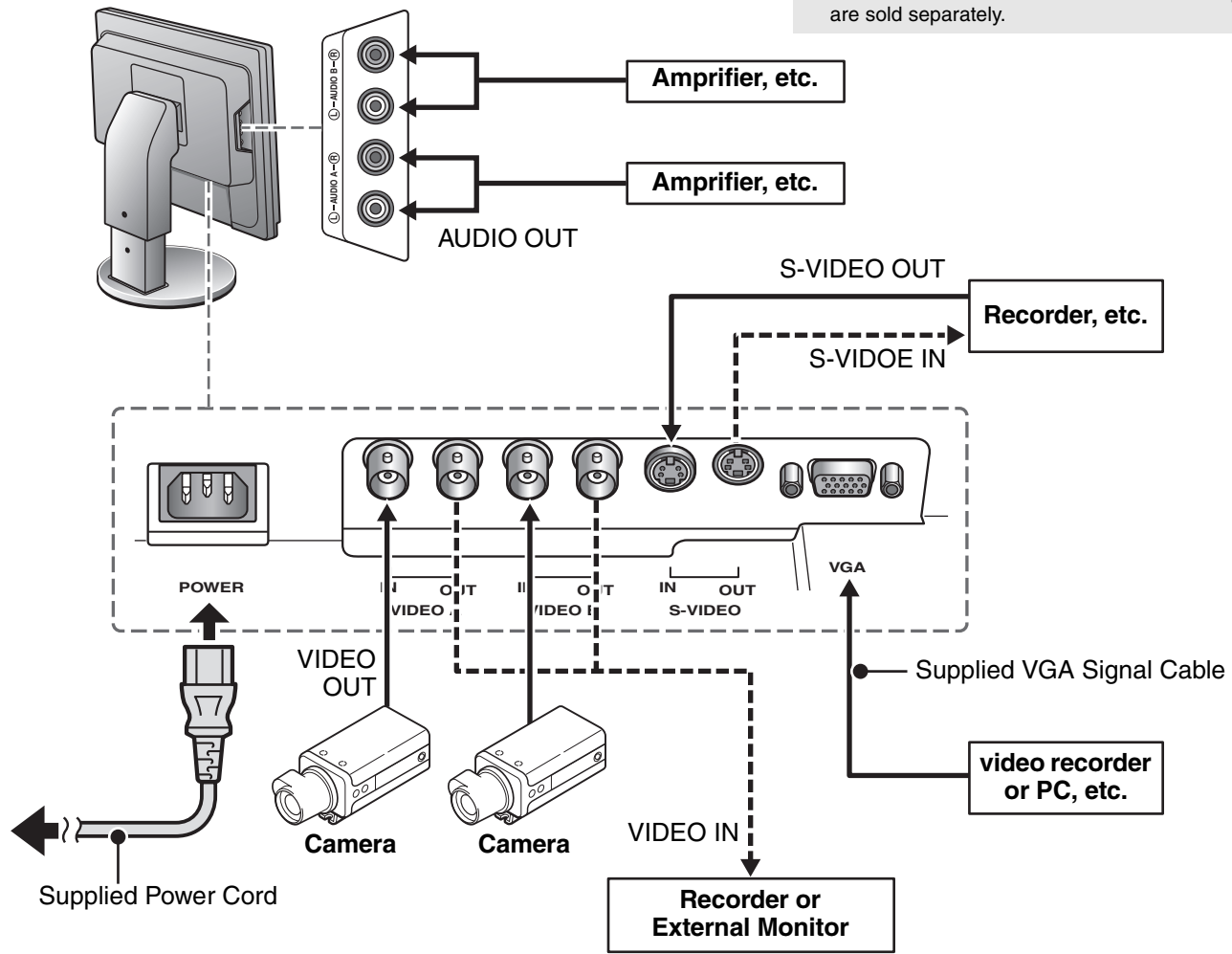

Angles

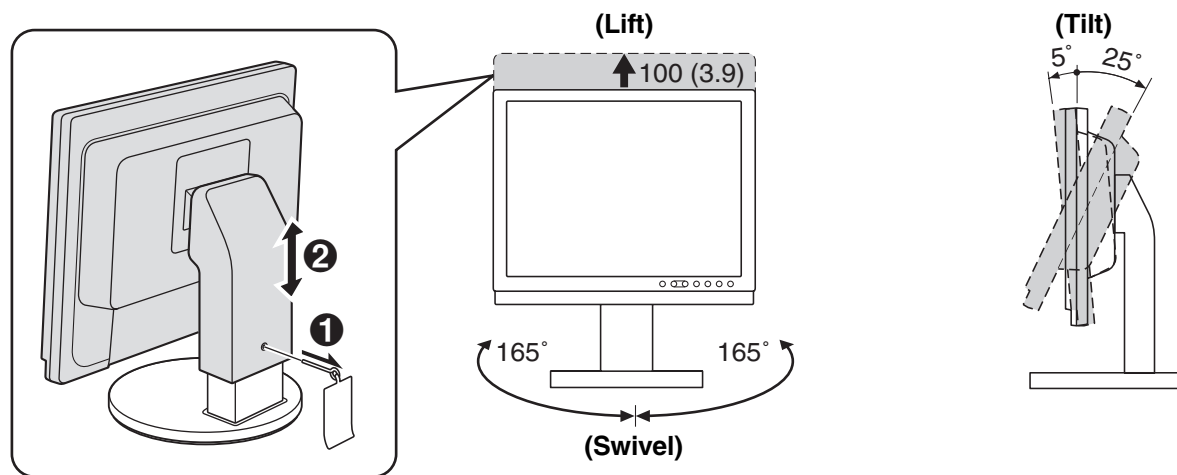

Note:

- When adjusting the screen tilt, please make sure not to damage the screen.
- After adjusting the tilt, check the cables to ensure the monitor is not pulled over.

Instructions for Use

Power On/Off

1 Switch the POWER button on.

- There will be a few seconds delay before the display appears.
- If no signal is being received in VGA mode, the power indicator will flash.

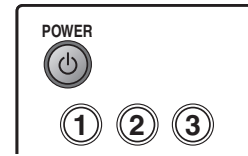

2 When viewing is finished, press the POWER button.

System ID

The System ID can be set for each monitor.

Ensure that the System ID matches the remote controller ID (Remote ID).

(Factory default) System ID/Remote ID : 1

1 Setting the unit System ID.

Press MENU button on the unit; use the cursor button to select the "System ID" setting from the Setup menu, and then select an ID No. Close the menu screen.

2 Setting the Remote ID

While holding down the SYSTEM ID button, set the same number as the System ID number by pressing the corresponding Number button [0-9].

- Press the ID RESET button to return the remote controller ID to the factory default "1".
- Press the SYSTEM ID button to confirm the current System ID and Remote ID.

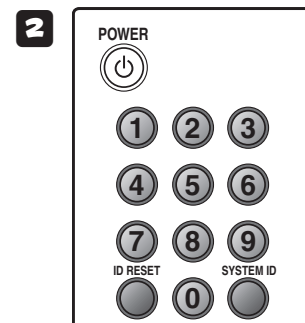
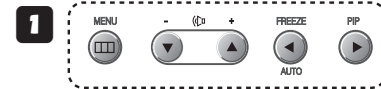

Basic Operations on the Menu-Screen

A To display / exit the main menu

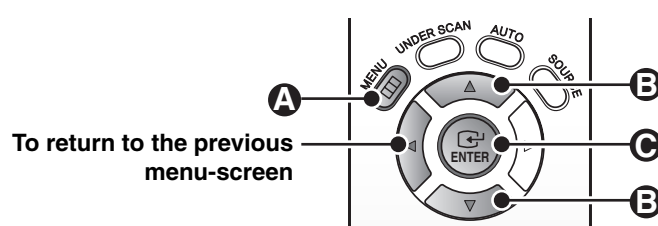
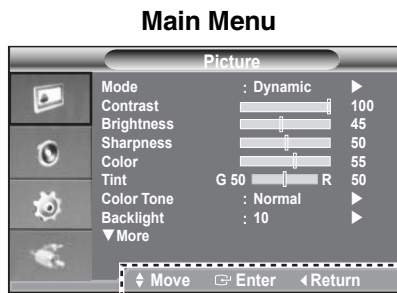

Button Operation Guide

B To select the menu → C To decide the menu

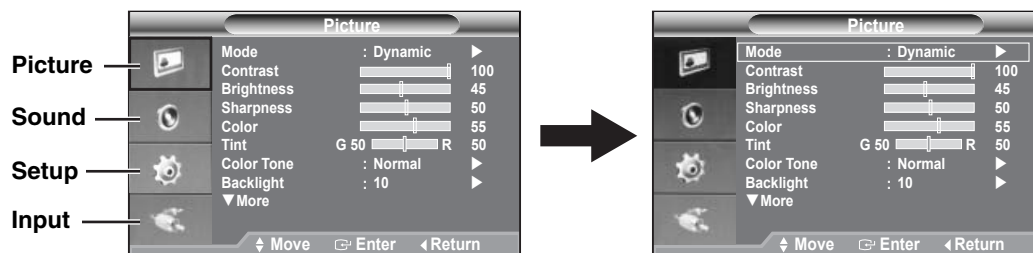

How to Configure Setting Using Adjustment Bar

Note:

The OSD display will be disappear after 2 minutes if there is no button input.

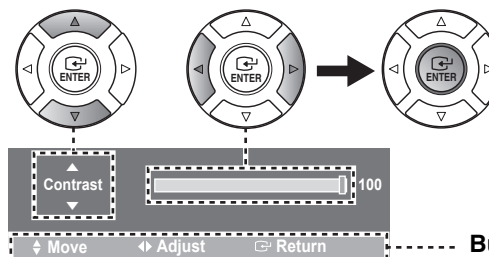

Button Operation Guide

Monitoring Display Adjustment

Picture Menu



Item	Source mode*1		Description
	VIDEO	VGA	
Mode	<input type="radio"/>	<input type="radio"/>	Dynamic, Standard, Movie
Contrast	<input type="radio"/>	<input type="radio"/>	0-100
Brightness	<input type="radio"/>	<input type="radio"/>	0-100
Sharpness	<input type="radio"/>	<input type="radio"/>	0-100
Color	<input type="radio"/>	<input type="radio"/>	0-100
Tint	<input type="radio"/>	<input type="radio"/>	G: 0-100 R: 0-100 (Available in NTSC system)
Color Tone	<input type="radio"/>	<input type="radio"/>	Cool2, Cool1, Normal, Warm1, Warm2
Backlight	<input type="radio"/>	<input type="radio"/>	0-10
Size (Sub screen 1)	<input type="radio"/>	<input type="radio"/>	4:3, 16:9, Zoom (Choose either (display position adjustment) or (zoom factor adjustment) using buttons), Under Scan
Digital NR	<input type="radio"/>	<input type="radio"/>	Off, Low, Medium, High, Auto Digital Noise Reduction (Not available when "Movie" is selected for the "Mode" setting)
Reset	<input type="radio"/>	<input type="radio"/>	OK, Cancel You can return to the factory defaults "Picture" menu.

Sound Menu

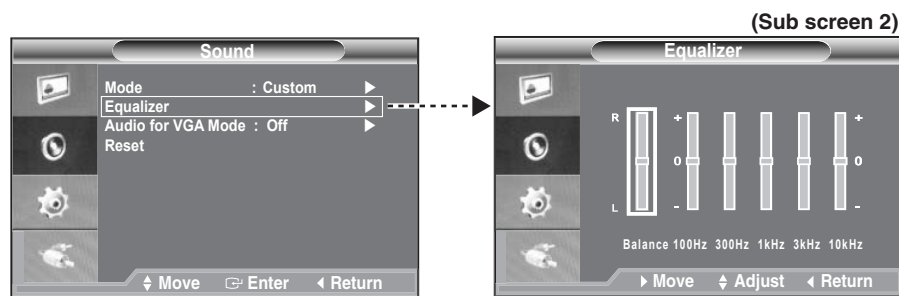

Item	Source mode*1		Description
	VIDEO	VGA	
Mode	<input type="radio"/>	<input type="radio"/>	Standard, Music, Movie, Speech, Custom
Equalizer (Sub screen 2)	<input type="radio"/>	<input type="radio"/>	You can adjust the equalizer by using the adjustment bars. • Adjusting "Equalizer" automatically changes the "Mode" setting to "Custom".
Audio for VGA Mode	<input type="radio"/>	<input type="radio"/>	Off, Audio A, Audio B
Reset	<input type="radio"/>	<input type="radio"/>	You can return to the factory defaults "Equalizer" settings. (Available in the "Custom" of "Mode" setting)

*1: Meaning of source modes

- VIDEO: Video input through the VIDEO A/B, S-VIDEO terminal
- VGA: Video input through the VGA terminal

■ Setup Menu

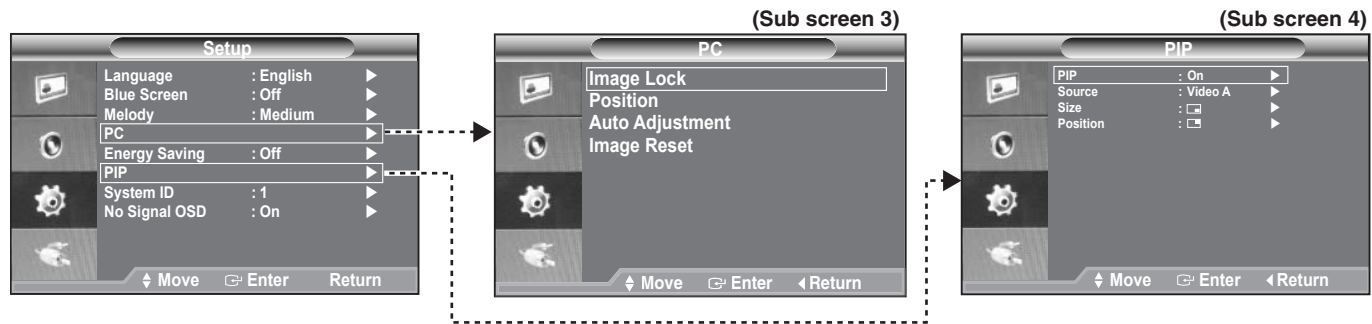

Item	Source mode*1		Description
	VIDEO	VGA	
Language	<input type="radio"/>	<input type="radio"/>	English, Chinese, French, German, Spanish, Italian, Portuguese, Dutch, Swedish, Russian, Korean, Japanese
Blue Screen	<input type="radio"/>	<input type="radio"/>	Off, On If no signal is being received or the signal is very weak, a blue screen automatically replaces the noisy picture background.
Melody	<input type="radio"/>	<input type="radio"/>	Off, Low, Medium, High You can hear melody sound when the monitor is powered on or off.
PC (Sub screen 3)	-	<input type="radio"/>	You can configure display settings for PC monitor. <ul style="list-style-type: none"> If you use this unit as a PC monitor, the recommended resolution for PC screen is 1280 x 1024. Image Lock: Reduction of image noise Position: Positioning of PC screen Auto Adjustment: Automatic adjustment of Image Lock and Position. Image Reset: You can return the factory default image settings.
Energy Saving	<input type="radio"/>	<input type="radio"/>	Off, Low, Medium, High, Auto You can adjust the brightness of the monitor so as to reduce power consumption.
PIP (Sub screen 4)	-	<input type="radio"/>	Off, On Source: Video input source of the sub picture <ul style="list-style-type: none"> As an audio source, the "Audio for VGA Mode" setting of the Sound Menu (see page 7) always takes precedence over this setting. Size: Screen size of the sub picture Position: Position of the sub picture
System ID	<input type="radio"/>	<input type="radio"/>	0-9 (see page 6)
No Signal OSD	<input type="radio"/>	-	Off, On The menu-screen will display "No Signal" when there is no video signal input.

■ Input Menu

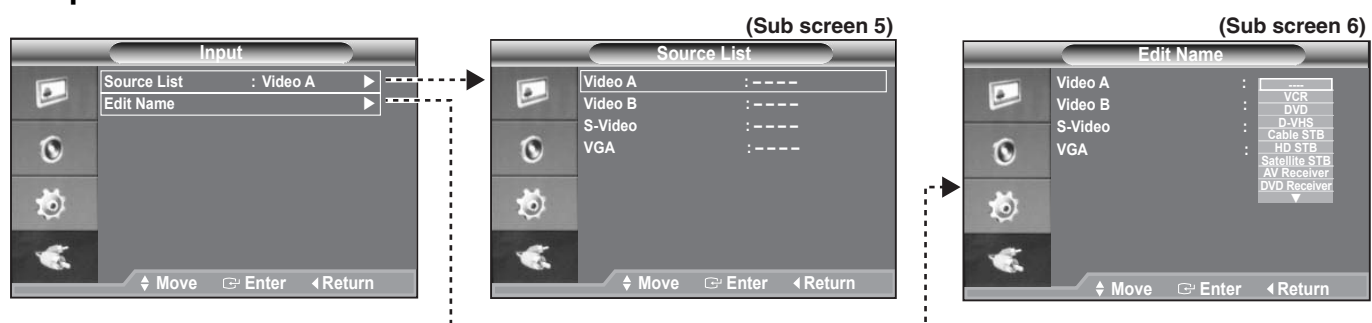

Item	Source mode*1		Description
	VIDEO	VGA	
Source List (Sub screen 5)	<input type="radio"/>	<input type="radio"/>	Video A (VIDEO A terminal), Video B (VIDEO B terminal), S-Video (S-VIDEO A terminal), VGA (VGA terminal)
Edit Name (Sub screen 6)	<input type="radio"/>	<input type="radio"/>	VTR, DVD, D-VHS, Cable STB, HD STB, Satellite STB, AV Receiver, DVD Receiver, Game, Camcorder, DVD Combo, DHR, PC If you choose an external input device that is connected to the unit, its name will be displayed on the screen.

*1: Meaning of source modes

- VIDEO: Video input through the VIDEO A/B, S-VIDEO terminal
- VGA: Video input through the VGA terminal

Specifications

Model	VMC-L2617/L2617P	VMC-L2619/L2619P
Display type	SXGA a-Si TFT LCD	
Color system	NTSC/PAL (Automatic detection)	
LCD display	17" active matrix TFT LCD panel	19" active matrix TFT LCD panel
Viewable size (H x V)	338 x 270 mm/13.3 x 10.6 in. (4:3)	376 x 301 mm/14.8 x 11.9 in. (4:3)
Pixel pitch (H x V)	0.264 x 0.264 mm/0.01 x 0.01 in.	0.294 x 0.294 mm/0.012 x 0.012 in.
Horizontal resolution	1280 x 1024, NTSC: 600 PAL: 620 TV lines (Y/C input mode)	
Viewing angle degree	Left/Right/Up/Down: 80°	
Scanning frequency	Horizontal: 30 kHz – 81 kHz, Vertical: 56 Hz – 75 Hz	
Contrast ratio	1000:1	
Brightness	300 cd/m ² / 359 cd/yd ²	
Response time Tr/Tf	1.3/3.7 ms	
Display color	16.7 M	
Display monitor timing	VESA compatible (VGA mode)	
Display mode	Video A, Video B, S-Video, VGA	
Input connector		
Video signal (BNC IN)	2 x Composite sync signal, 1.0 V(p-p), 75 Ω BNC connector	
S-Video signal (Y/C IN)	Separate Y/C signal, mini-DIN connector Y signal: 1.0 V(p-p), 75 Ω negative sync C signal: 0.286 V(p-p), 75 Ω negative sync	
Audio signal (AUDIO IN)	2 x –6.0 dBs (400 mVrms), 2W (1W+1W) stereo, RCA pin	
VGA signal (VGA IN)	VGA Monitor Connector (15-pin) Red signal, Green signal, Blue signal: 0.7 V(p-p), 75 Ω positive sync	
Output connector		
Video signal (BNC OUT)	2 x Composite sync signal, 1.0 V(p-p), 75 Ω BNC connector	
S-Video signal (Y/C OUT)	Separate Y/C signal, mini-DIN connector Y signal: 1.0 V(p-p), 75 Ω negative sync C signal: 0.286 V(p-p), 75 Ω negative sync	
Menu language	English/Chinese/French/German/Spanish/Italian/Portuguese/Dutch/Swedish/Russian/Korean/Japanese	
Power input	AC100 – 240 V	
Operating condition	Temperature: 0°C – +40°C/32°F – 104°F Humidity: 10% – 90% (non-condensation)	
Storage condition	Temperature: –20°C – +45°C/–4°F – +113°F Humidity: 5% – 95%	
Power consumption (Consumption current)	Approx. 42 W (0.7 A)	
Weight	Approx. 6.0 kg/13.2 lbs.	Approx. 6.9 kg/15.2 lbs.

Features and specifications are subject to change without prior notice or obligations.

Troubleshooting

Before requesting service or repair, perform a check as described in the following section. If this does not work, return the unit to the place of purchase or authorized repair agent to undergo adjustment.

Problem	Points to check
No image is displayed.	<ul style="list-style-type: none"> Is the connected device outputting a video signal? Is the connection correct? (Page 5) Using the Input Menu and SOURCE button, is the correct source selected? (Page 8)
No sound is heard.	<ul style="list-style-type: none"> Is the connected device outputting an audio signal? Is the connection correct? (Page 5) Check the volume level is not set to 0. (Page 4)
The display is dark.	<ul style="list-style-type: none"> Are the brightness and contrast set to the correct level? (Page 7)
There is a hissing noise.	<ul style="list-style-type: none"> Effects of this type may be caused by temperature changes in the room but do not indicate a fault.
The remote controller cannot be operated.	<ul style="list-style-type: none"> Turn the remote controller toward the IR sensor of the monitor. (Within 30° horizontally to the left and right of the IR sensor) (Page 4) Operate the remote controller within 7 m of the IR sensor. (Page 4) Remove or avoid any obstacles when using the remote controller. The battery is spent and should be replaced. Install the battery correctly and make sure the polarity (⊕, ⊖) is correct. Check that the Remote ID matches the System ID. (Page 6)

MANUEL D'INSTRUCTIONS

VMC-L2617/VMC-L2617P
VMC-L2619/VMC-L2619P

Moniteur LCD couleurs

Français



À propos de ce manuel

- Ce manuel donne les instructions concernant les connexions de base et l'utilisation pour 2 modèles NTSC (VMC-L2617, VMC-L2619) et 2 modèles PAL (VMC-L2617P, VMC-L2619P). Pour plus de détails concernant les variations relatives aux modèles, reportez-vous à la page des spécifications.
- Avant d'installer et d'utiliser cet appareil, veuillez lire attentivement ce mode d'emploi. Conservez-le à portée de main pour pouvoir vous y reporter en cas de besoin.

Informations générales pour l'utilisateur

POUR LES UTILISATEURS DES ÉTATS-UNIS

Sécurité



ATTENTION

RISQUE DE CHOC
ÉLECTRIQUE
NE PAS OUVRIR



ATTENTION: POUR RÉDUIRE LE RISQUE DE CHOC ÉLECTRIQUE, N'ENLEVEZ PAS LE CAPOT (NI LA FACE ARRIÈRE).
IL N'Y A PAS D'ÉLÉMENTS RÉPARABLES PAR L'UTILISATEUR À L'INTÉRIEUR.
ADRESSEZ-VOUS POUR LES DÉPANNAGES À DU PERSONNEL QUALIFIÉ.

AVERTISSEMENT: Pour réduire les risques d'incendie ou de choc électrique, n'exposez pas cet équipement à la pluie ou à l'humidité.



L'éclair de lumière avec le symbole de flèche dans un triangle équilatéral est destiné à avertir l'utilisateur de la présence de "courant électrique dangereux" sans isolation à l'intérieur du produit, et qui peut être d'une puissance suffisante pour constituer un risque de choc électrique pour des personnes humaines.



Le point d'exclamation dans un triangle équilatéral est destiné à avertir l'utilisateur de l'existence d'instructions importantes pour la manipulation et la maintenance (dépannage) dans les documents accompagnant le produit.

ATTENTION: Des changements ou des modifications qui n'ont pas été expressément approuvées par le fabricant peuvent annuler l'autorisation conférée à l'utilisateur de manipuler cet équipement.

Cet équipement a été testé et a satisfait aux limites définies pour un appareil numérique de classe B, conformément à la partie 15 des normes FCC.

Ces limites sont conçues pour offrir une protection raisonnable contre les interférences nuisibles dans une installation résidentielle. Cet équipement génère, utilise et peut émettre de l'énergie sous forme de fréquence radio et, s'il n'est pas installé et utilisé conformément aux instructions, peut provoquer des interférences nuisibles aux communications radio.

Il n'est toutefois pas garanti que des interférences ne se produiront pas dans une installation particulière.

Si cet équipement provoque des interférences nuisibles à la réception de la radio ou de la télévision, ce qui peut être déterminé en allumant et en éteignant l'équipement, l'utilisateur est invité à essayer de corriger cette interférence en appliquant une ou plusieurs des mesures suivantes.

- Réorienter ou repositionner l'antenne de réception.
- Augmenter la distance entre l'équipement et le récepteur.
- Connecter l'équipement à une prise de courant d'un circuit différent de celui auquel le récepteur est connecté.
- Consulter le vendeur ou un technicien radio/TV expérimenté pour obtenir de l'aide.

Pour les clients situés au Canada

Cet appareil numérique de classe B est conforme à la norme canadienne ICES-003.

ATTENTION

Danger d'explosion si la pile est remplacée de façon incorrecte. Remplacez celle-ci seulement par une pile identique ou d'un type équivalent à celui recommandé par le fabricant. Retirez les piles usagées, conformément aux instructions du fabricant.

POUR LES UTILISATEURS DE L'UE

Svp note:

Votre produit Sanyo est conçu et fabriqué avec des matériels et des composants de qualité supérieure qui peuvent être recyclés et réutilisés.

Ce symbole signifie que les équipements électriques et électroniques en fin de vie doivent être éliminés séparément des ordures ménagères.

Nous vous prions donc de confier cet équipement à votre centre local de collecte/recyclage.

Dans l'Union Européenne, il existe des systèmes sélectifs de collecte pour les produits électriques et électroniques usagés.

Aidez-nous à conserver l'environnement dans lequel nous vivons !

Les machines ou appareils électriques et électroniques contiennent fréquemment des matières qui, si elles sont traitées ou éliminées de manière inappropriée, peuvent s'avérer potentiellement dangereuses pour la santé humaine et pour l'environnement.

Cependant, ces matières sont nécessaires au bon fonctionnement de votre appareil ou de votre machine. Pour cette raison, il vous est demandé de ne pas vous débarrasser de votre appareil ou machine usagé avec vos ordures ménagères.

Ce symbole et le système de recyclage ne sont appliqués que dans les pays UE et non dans les autres pays du monde.



SANYO Sales & Marketing Europe GmbH

Stahlgruberring 4, D-81829 München, Germany

SANYO Electric Co., Ltd.

1-1, Sanyo-cho, Daito City, Osaka 574-8534, Japan

Précautions

- Utiliser seulement la source d'alimentation électrique spécifiée sur l'appareil.
- Si l'appareil n'est pas utilisé pendant une période prolongée, ou lors du nettoyage, veiller à débrancher la fiche d'alimentation de la prise murale.
- Ne placer aucun objet sur le cordon d'alimentation. Ne pas placer cet appareil à un endroit où le cordon risquerait d'être piétiné. Ne pas surcharger les prises murales ou les cordons d'alimentation, sinon un incendie ou une électrocution risqueraient de s'ensuivre.
- Éviter d'utiliser cet appareil dans les conditions suivantes:
 - dans des endroits très chauds, très froids ou très humides,
 - dans des endroits poussiéreux,
 - à proximité d'appareils produisant des champs magnétiques puissants,
 - sous les rayons directs du soleil,
 - dans des endroits mal ventilés,
 - dans des automobiles aux portes fermées.
- Ne pas recouvrir les ouvertures de ventilation pendant que l'appareil fonctionne, car ceci pourrait obstruer le courant d'air de ventilation nécessaire.
- Si de la poussière s'accumule sur la surface de l'écran, le nettoyer avec un chiffon doux.
- Débrancher cet appareil de la prise secteur et confier les travaux d'entretien à un technicien qualifié dans les conditions suivantes:
 - lorsque le cordon d'alimentation est effiloché ou que la fiche est endommagée,
 - si du liquide a été renversé dans l'appareil,
 - si l'appareil a subi une chute ou que son coffret a été endommagé,
 - lorsque le fonctionnement de l'appareil présente des signes distincts de changement.
- Ne pas tenter d'effectuer soi-même des travaux d'entretien ou de réparation, car si les couvercles sont ouverts ou retirés, il y aura risque d'électrocution ou d'autres accidents. Toujours confier les travaux d'entretien à un technicien qualifié.
- N'utilisez pas cet appareil en présence de condensation.

Toute opération effectuée en présence de condensation peut entraîner des défaillances de l'appareil. Lorsque l'appareil est soumis à des changements brusques de température, laissez-le éteint et attendez que la condensation s'évapore du corps de l'appareil (environ deux heures) avant de l'allumer.

Aucune condensation ne se forme lorsque l'appareil est allumé.

Écran LCD

■ AVERTISSEMENT

Ne jamais introduire de cristaux liquides dans la bouche. Si le panneau LCD est rompu, et que le liquide qu'il contient s'échappe, éviter absolument tout contact du liquide avec la bouche, et toute ingestion de ce liquide. On risquerait d'être empoisonné. Si les cristaux liquides entrent en contact avec la bouche ou les yeux, laver immédiatement avec de l'eau et consulter un médecin. S'ils entrent en contact avec les mains ou les vêtements, essuyer avec un chiffon imbibé d'alcool, etc., puis laver avec de l'eau.

Table des matières

Noms des commandes/pièces	3
Vue de face	3
Vue de côté	3
Télécommande	4
Instructions pour les branchements	5
Angles	5
Instructions d'utilisation	6
Allumage/Extinction	6
ID système	6
Opérations de base sur l'écran de menu	6
Réglage de l'affichage de surveillance	7
Menu Image	7
Menu Son	7
Menu Configuration	8
Menu Entrée	8
Spécifications	9
Guide de dépannage	9

Accessoires

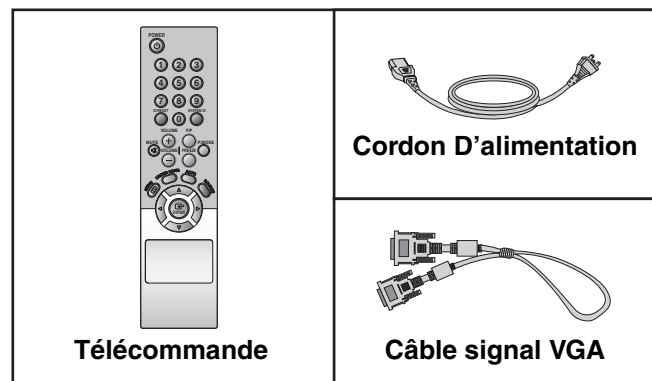

■ ATTENTION

- Le panneau LCD a été fabriqué en utilisant une technologie de haute précision; toutefois, il est possible que des points noirs apparaissent parfois sur l'écran, ou que des points rouges, bleus ou verts restent allumés en permanence. En outre, il est possible que la luminosité de l'écran apparaisse irrégulière, selon l'angle de visionnement. Ceci est une caractéristique des écrans LCD, et n'indique aucune anomalie.
- Lorsque l'appareil est utilisé dans un endroit froid, l'écran apparaîtra plus sombre que d'habitude dans un premier temps. Puis, au fur et à mesure que la température interne de l'appareil s'élève, la luminosité redeviendra normale.

Noms des commandes/pièces

Vue de face

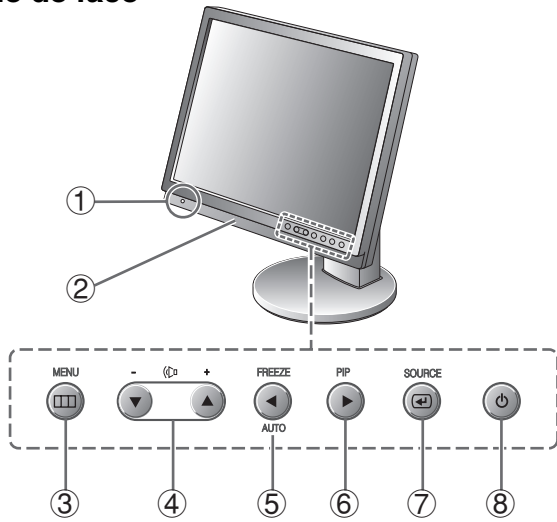

- ① Détecteur Infrarouge
- ② Haut-parleur
- ③ Bouton écran de menu (MENU)
- ④ Boutons curseur menu (▲/▼)
Boutons volume ((+/-))
- ⑤ Bouton curseur menu (◀)
Bouton arrêt sur image (FREEZE)
Bouton de réglage affichage automatique (AUTO)
- ⑥ Bouton curseur menu (▶)
Bouton incrustation d'image (PIP)
- ⑦ Bouton de sélection entrée externe (SOURCE)
Bouton Entrer ((↵))
- ⑧ Bouton d'alimentation (⏻)/
Voyant d'alimentation
 - L'affichage tardera quelques secondes avant d'apparaître.
 - Si aucun signal n'est reçu en mode VGA, le voyant d'alimentation clignote.

Vue de côté

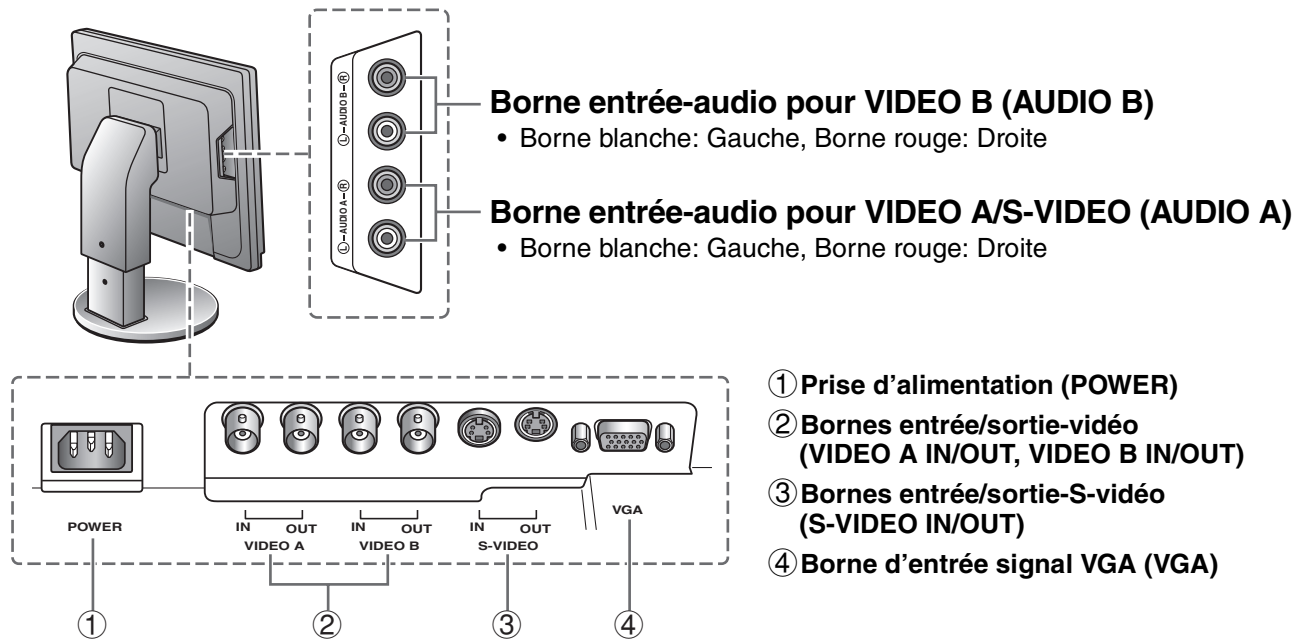

Borne entrée-audio pour VIDEO B (AUDIO B)

- Borne blanche: Gauche, Borne rouge: Droite

Borne entrée-audio pour VIDEO A/S-VIDEO (AUDIO A)

- Borne blanche: Gauche, Borne rouge: Droite

① Prise d'alimentation (POWER)

② Bornes entrée/sortie-vidéo (VIDEO A IN/OUT, VIDEO B IN/OUT)

③ Bornes entrée/sortie-S-vidéo (S-VIDEO IN/OUT)

④ Borne d'entrée signal VGA (VGA)

Télécommande

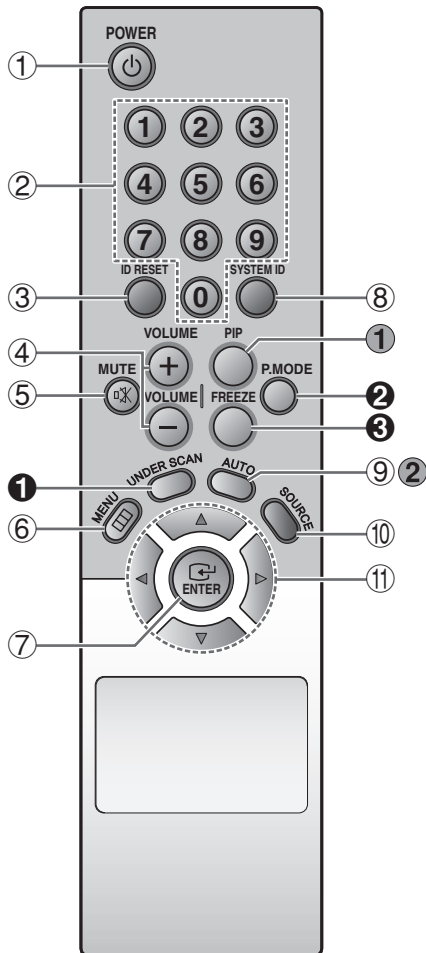

- ① Bouton d'alimentation (POWER)
- ② Boutons numéros (0-9)
- ③ Bouton de réinitialisation ID distante (ID RESET)
- ④ Boutons volume son (VOLUME +/-)
- ⑤ Bouton sourdine son (MUTE)
- ⑥ Bouton menu (MENU)
- ⑦ Bouton Entrer (ENTER)
- ⑧ Bouton de réglage ID distante (SYSTEM ID)
- ⑨ Bouton de réglage affichage automatique (AUTO)
- ⑩ Bouton de sélection entrée externe (SOURCE)

Signal VGA → Vidéo A → Vidéo B → S-Vidéo

- ⑪ Boutons curseur menu (▲/▼/◀/▶)

■ Disponible uniquement quand « VIDEO A/B, S-VIDEO » est sélectionné comme source d'entrée externe

- ① Bouton affichage signal vidéo (UNDER SCAN)
 - Affiche tous les signaux vidéo sur le moniteur
- ② Bouton de sélection mode vidéo (P.MODE)

Standard → Cinéma → Dynamique

- ③ Bouton arrêt sur image (FREEZE)

■ Disponible uniquement quand « VGA » est sélectionné comme source d'entrée externe

- ① Bouton incrustation d'image (PIP)
- ② Bouton de réglage affichage automatique (AUTO)

■ Détecteur Infrarouge

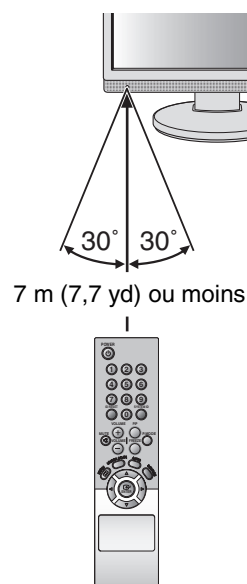

■ Insertion piles

1. Ouvrir le couvercle en le coulissant.
2. Introduire les deux piles « AAA (IEC R03) » de 1,5 volt (fournies) en respectant la polarité ⊕ et ⊖.
3. Remettre le couvercle en place.

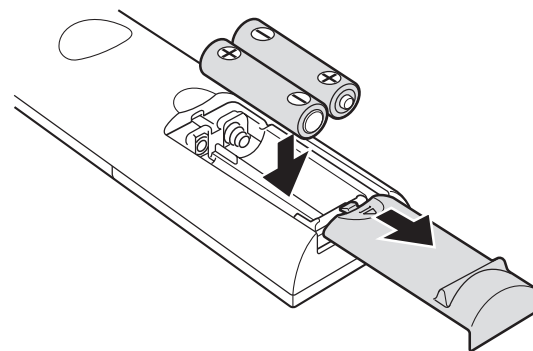

Instructions pour les branchements



- Avant d'entreprendre les travaux de branchement, veuillez à éteindre tous les appareils.
- Les autres appareils et câbles de connexion nécessaires sont vendus séparément.

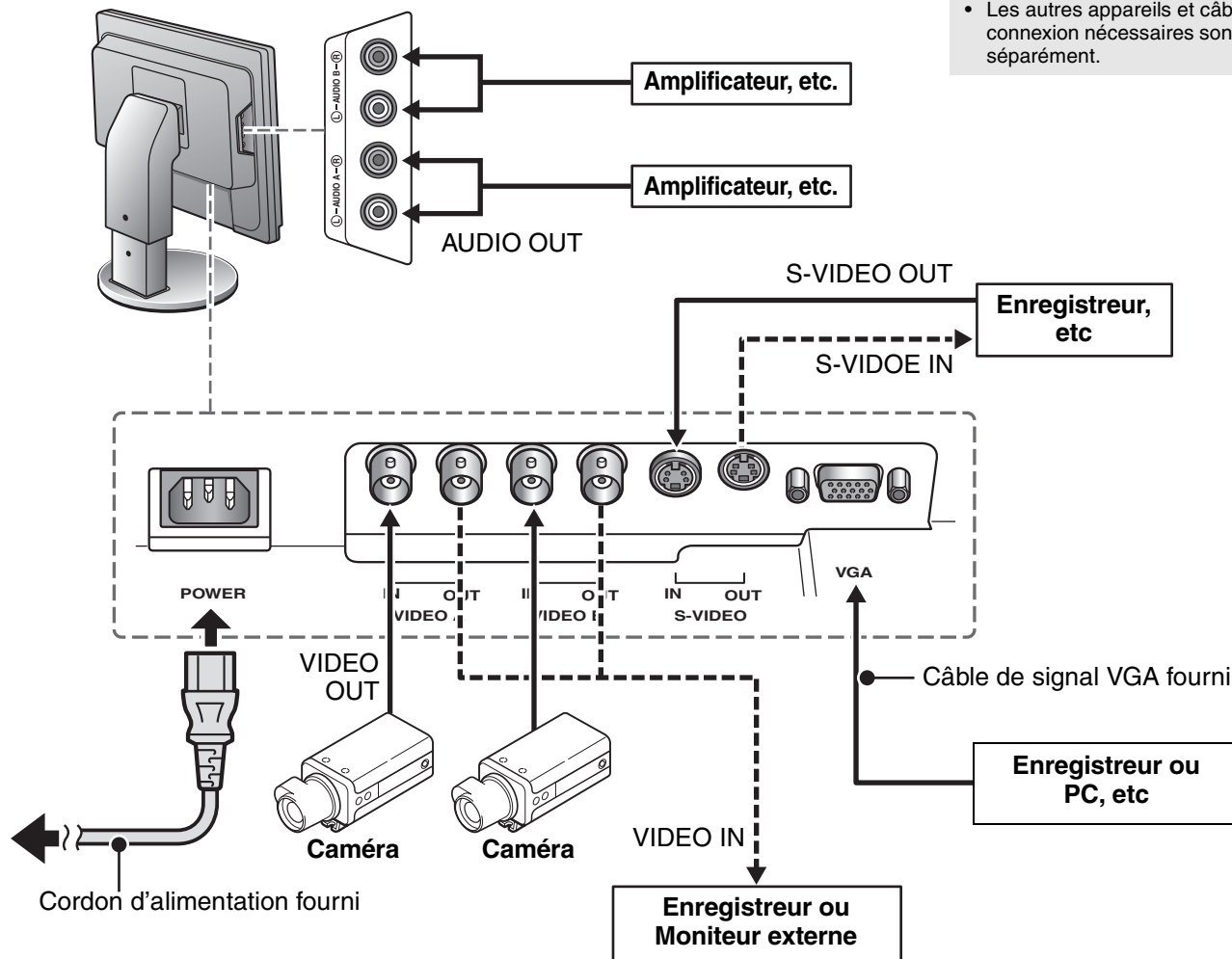

Angles

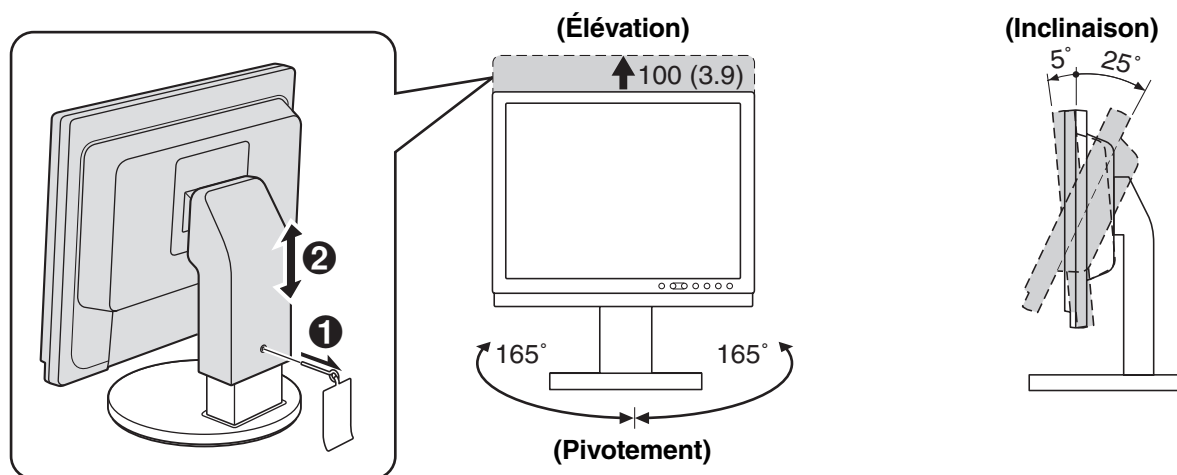

Remarque :

- Lorsque vous réglez l'inclinaison de l'écran, veuillez à ne pas abîmer celui-ci.
- Après avoir réglé l'inclinaison, vérifiez les câbles pour éviter de faire tomber le moniteur en les tirant.

Instructions d'utilisation

Allumage/Extinction

1 Allumer le bouton POWER.

- L'affichage tardera quelques secondes avant d'apparaître.
- Si aucun signal n'est reçu en mode VGA, le voyant d'alimentation clignote.

2 Quand le visionnage est terminé, presser le bouton POWER.

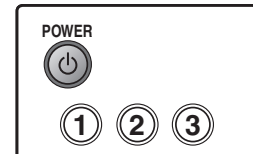

ID système

Il est possible de régler l'ID de système pour chaque moniteur. Assurez-vous que l'ID du système correspond à l'ID de la télécommande (ID distante).

(valeur d'usine par défaut) ID système/ID télécommande : 1

1 Réglage de l'ID de système de l'appareil

Pressez le bouton MENU de l'appareil ; utilisez le bouton curseur pour sélectionner le réglage « ID Du Systeme » depuis le Menu configuration, puis sélectionnez le numéro ID.

2 Réglage de l'ID distante

Fermez l'écran de menu. Maintenez enfoncé le bouton SYSTEM ID et réglez un numéro identique au numéro ID du système en pressant le bouton correspondant [0-9].

- Pressez le bouton ID RESET pour rétablir la valeur d'usine par défaut « 1 » pour l'identifiant de la télécommande.
- Pressez le bouton SYSTEM ID pour confirmer les IDs actuelles du système et de la télécommande.

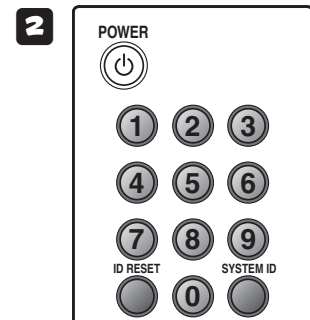
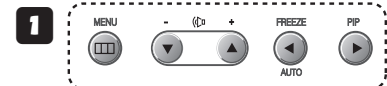

Opérations de base sur l'écran de menu

A Pour afficher/quitter le menu principal

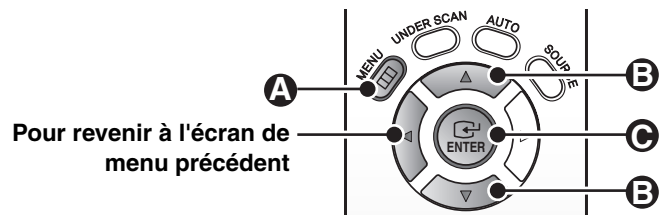
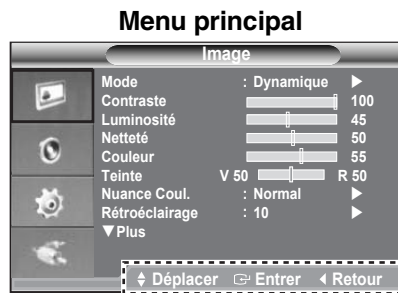

Guide d'utilisation des boutons

B Pour sélectionner le menu



C Pour choisir le menu

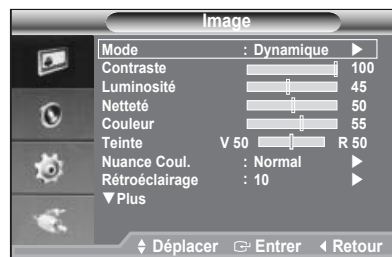

■ Comment effectuer la configuration à l'aide de la barre de réglage

Remarque :

L'affichage des options à l'écran disparaîtra après quelques minutes si aucun bouton n'est utilisé.

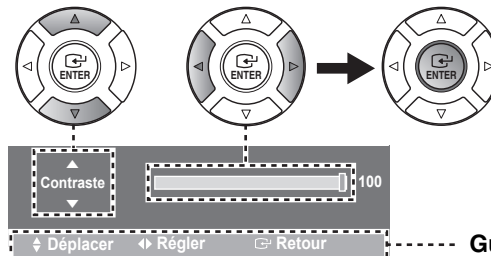

Guide d'utilisation des boutons

Réglage de l'affichage de surveillance

■ Menu Image



Élément	Mode source*1		Description
	VIDEO	VGA	
Mode	<input type="radio"/>	<input type="radio"/>	Dynamique, Standard, Cinéma
Contraste	<input type="radio"/>	<input type="radio"/>	0-100
Luminosité	<input type="radio"/>	<input type="radio"/>	0-100
Netteté	<input type="radio"/>	-	0-100
Couleur	<input type="radio"/>	-	0-100
Teinte	<input type="radio"/>	-	G: 0-100 R: 0-100 (Disponible en système NTSC)
Nuance Coul.	<input type="radio"/>	<input type="radio"/>	Froide2, Froide1, Normal, Chaude1, Chaude2
Rétroéclairage	<input type="radio"/>	<input type="radio"/>	0-10
Taille (Sous-écran 1)	<input type="radio"/>	-	4:3, 16:9, Zoom (Sélectionnez soit (réglage position affichage) soit (réglage facteur zoom) à l'aide des boutons ▲/▼), Scan uniquement
NR numérique	<input type="radio"/>	-	Arrêt, Bas, Moyen, Elevé, Auto Réduction numérique du bruit (non disponible quand « Cinéma » est sélectionné pour le réglage « Mode »)
Réinitialiser	<input type="radio"/>	<input type="radio"/>	OK, Annuler Vous pouvez rétablir les réglages du menu « Image » sur les valeurs d'usine par défaut.

■ Menu Son

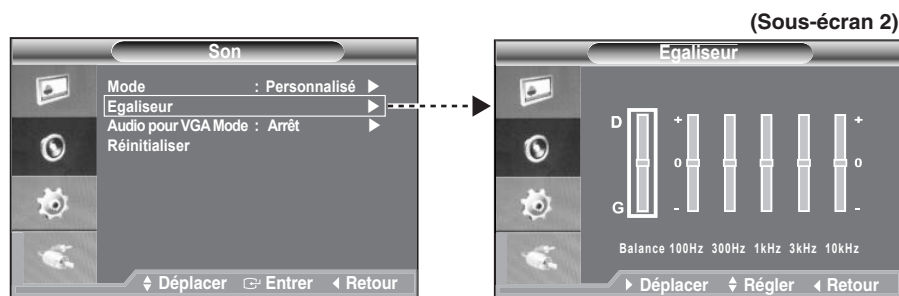

Élément	Mode source*1		Description
	VIDEO	VGA	
Mode	<input type="radio"/>	<input type="radio"/>	Standard, Musique, Cinéma, Parole, Personnalisé
Egaliseur (Sous-écran 2)	<input type="radio"/>	<input type="radio"/>	Il est possible d'ajuster l'égaliseur à l'aide des barres de réglage. • Le fait de régler « Egaliseur » commute automatiquement le réglage « Mode » sur « Personnalisé ».
Audio pour VGA Mode	-	<input type="radio"/>	Arrêt, Audio A, Audio B
Réinitialiser	<input type="radio"/>	<input type="radio"/>	Il est possible de réinitialiser les réglages « Egaliseur » sur les valeurs d'usine par défaut. (Disponible dans le réglage « Personnalisé » du réglage de « Mode »)

*1: Signification des modes source

- VIDEO: Entrée vidéo via la borne VIDEO A/B, S-VIDEO
- VGA: Entrée vidéo via la borne VGA

■ Menu Configuration

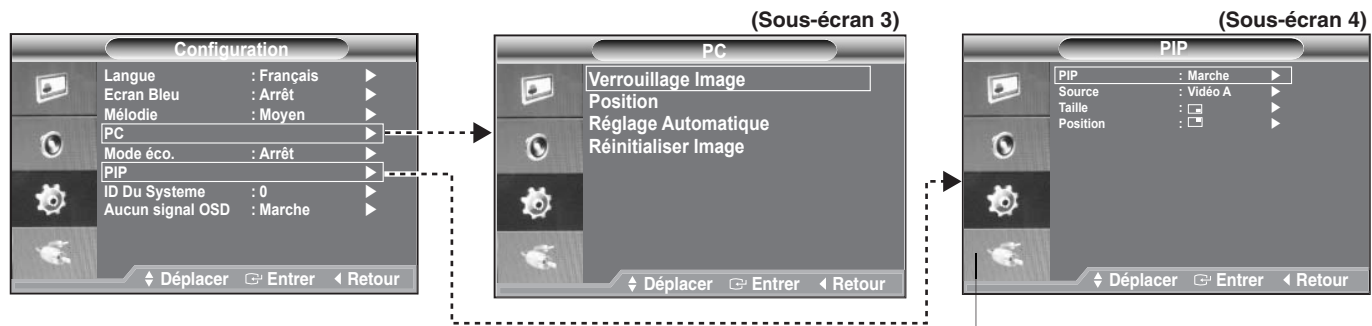

Élément	Mode source*1		Description
	VIDEO	VGA	
Langue	<input type="radio"/>	<input type="radio"/>	Anglais, Chinois, Français, Allemand, Espagnol, Italien, Portugais, Néerlandais, Suédois, Russe, Coréen, Japonais
Ecran Bleu	<input type="radio"/>	<input type="radio"/>	Arrêt, Marche Si l'appareil ne reçoit pas de signal ou si le signal est très faible, l'écran bleu remplace automatiquement le fond d'écran bruyant.
Mélodie	<input type="radio"/>	<input type="radio"/>	Arrêt, Bas, Moyen, Elevé Vous entendez le son de la mélodie lorsque vous allumez ou éteignez le moniteur.
PC (Sous-écran 3)	-	<input type="radio"/>	Vous pouvez configurer les réglages d'affichage pour le moniteur du PC. • Si vous utilisez cet appareil comme moniteur de PC, la résolution recommandée pour l'écran du PC est la suivante : 1280 x 1024. Verrouillage Image: Réduction du bruit de l'image Position: Positionnement de l'écran du PC Réglage Automatique: Réglage automatique de Position et Verrouillage Image Réinitialiser Image: Il est possible de réinitialiser les réglages d'image sur les valeurs d'usine par défaut.
Mode éco.	<input type="radio"/>	<input type="radio"/>	Arrêt, Bas, Moyen, Elevé, Auto. Vous pouvez régler la luminosité du moniteur afin de réduire la consommation d'énergie.
PIP (Sous-écran 4)	-	<input type="radio"/>	Arrêt, Marche Source: Source d'entrée vidéo de la sous-image • En tant que source audio, le réglage « Audio pour VGA Mode » du Menu son (voir page 7) a toujours la priorité sur ce réglage. Taille: Taille de l'écran de la sous-image Position: Position de la sous-image
ID Du Systeme	<input type="radio"/>	<input type="radio"/>	0-9 (voir page 6)
Aucun signal OSD	<input type="radio"/>	-	Arrêt, Marche L'écran de menu affiche « Aucun signal » quand il n'y a aucune entrée de signal vidéo.

■ Menu Entrée

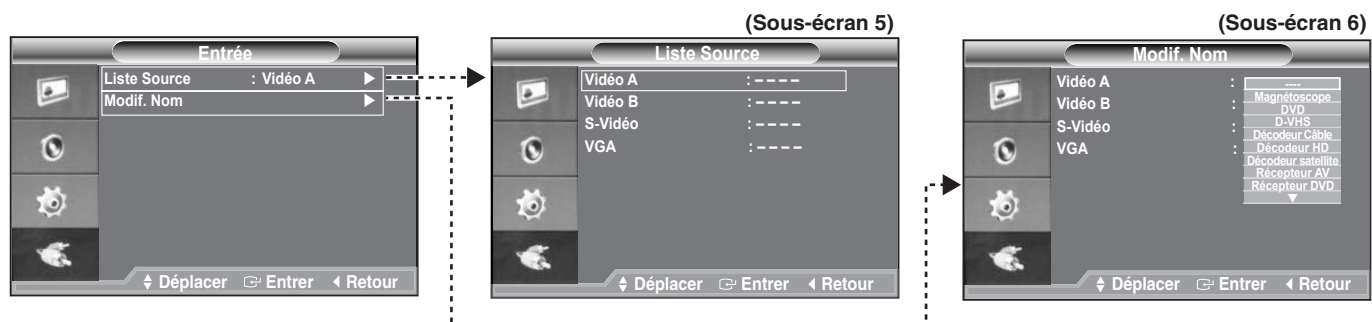

Élément	Mode source*1		Description
	VIDEO	VGA	
Liste Source (Sous-écran 5)	<input type="radio"/>	<input type="radio"/>	Vidéo A (Borne VIDEO A), Vidéo B (Borne VIDEO B), S-Vidéo (Borne S-VIDEO), VGA (Borne VGA)
Modif. Nom (Sous-écran 6)	<input type="radio"/>	<input type="radio"/>	Magnétoscope, DVD, D-VHS, Décodeur Câble, Décodeur HD, Décodeur satellite, Récepteur AV, Récepteur DVD, Jeu, Caméscope, Combo DVD, Dig Home Rec, PC Si vous sélectionnez un dispositif d'entrée externe qui est relié à cet appareil, son nom s'affiche sur l'écran.

*1: Signification des modes source

- VIDEO: Entrée vidéo via la borne VIDEO A/B, S-VIDEO
- VGA: Entrée vidéo via la borne VGA

Spécifications

Modèle	VMC-L2617/L2617P	VMC-L2619/L2619P
Type d'écran	SXGA a-Si TFT LCD	
Système de couleurs	NTSC/PAL (Détection automatique)	
Affichage LCD	Panneau LCD TFT à matrice active de 17 po.	Panneau LCD TFT à matrice active de 19 po.
Taille visible (H x V)	338 x 270 mm/13,3 x 10,6 po. (4:3)	376 x 301 mm/14,8 x 11,9 po. (4:3)
Hauteur de pixels (H x V)	0,264 x 0,264 mm/0,01 x 0,01 po.	0,294 x 0,294 mm/0,012 x 0,012 po.
Résolution horizontale	1280 x 1024, 600 (NTSC) ou 620 (PAL) lignes TV (mode d'entrée Y/C)	
Plage angulaire de visionnement	Gauche/Droite/Haut/Bas: 80°	
Fréquence de balayage	Horizontale: 30 kHz – 81 kHz, Verticale: 56 Hz – 75 Hz	
Rapport de contraste	1000:1	
Luminosité	300 cd/m ² / 359 cd/yard ²	
Temps de réponse Tr/Tf	1,3/3,7 m/sec	
Couleurs d'affichage	16,7 millions	
Synchronisation du moniteur d'affichage	VESA compatible (VGA mode)	
Mode d'affichage	Vidéo A, Vidéo B, S-Vidéo, VGA	
Connecteur d'entrée		
Signal vidéo (BNC IN)	2 x Signal sync composite, 1,0 Vc-c, connecteur BNC 75 Ω.	
Signal S-Vidéo (Y/C IN)	Signal Y/C séparé, connecteur mini-DIN Signal Y: 1,0 Vc-c, sync négative 75 Ω. Signal C: 0,286 Vc-c, sync négative 75 Ω.	
Signal audio (AUDIO IN)	2 x –6 dBs (400 mVrms), 2W (1W+1W) stéréo, broche RCA	
Signal VGA (VGA IN)	Connecteur de moniteur VGA (15 broches) Signal rouge, signal vert, signal bleu: 0,7 Vc-c, sync positive 75 Ω.	
Connecteur de sortie		
Signal vidéo (BNC OUT)	2 x Signal sync composite, 1,0 Vc-c, connecteur BNC 75 Ω.	
S-Video signal (Y/C OUT)	Signal Y/C séparé, connecteur mini-DIN Signal Y: 1,0 Vc-c, sync négative 75 Ω. Signal C: 0,286 Vc-c, sync négative 75 Ω.	
Langue des menus	Anglais/Chinois/Français/Allemand/Espagnol/Italien/Portugais/Néerlandais/Suédois/Russe/Coréen/Japonais	
Entrée d'alimentation	AC100 – 240 V	
Conditions d'utilisation	Température: 0°C – +40°C/32°F – 104°F Humidité: 10% – 90% (sans condensation)	
Conditions d'entreposage	Température: –20°C – +45°C/–4°F – +113°F Humidité: 5% – 95%	
Consommation (Consommation de courant)	Environ 42 W (0,7 A)	
Poids	Environ 6,0 kg/13,2 lbs.	Environ 6,9 kg/15,2 lbs.

Les fonctions et spécifications sont sujettes à modification sans préavis ni obligations.

Guide de dépannage

Avant de faire appel à un technicien pour des travaux d'entretien ou de réparation, effectuez une vérification comme indiqué dans la section suivante. Si le problème persiste, confiez les travaux de réglage de l'appareil à votre revendeur ou à un technicien agréé.

Problème	Points à vérifier
Aucune image n'apparaît.	<ul style="list-style-type: none"> L'appareil connecté émet-il un signal vidéo? Le branchement est-il correct? (page 5) La source sélectionnée est-elle correcte? (Utilisez le bouton SOURCE et le Menu d'entrée.) (page 8)
Aucun son n'est émis.	<ul style="list-style-type: none"> L'appareil connecté émet-il un signal audio? Le branchement est-il correct? (page 5) Vérifiez si le niveau de volume n'est pas réglé à 0. (page 4)
L'affichage est sombre.	<ul style="list-style-type: none"> La luminosité et le contraste sont-ils réglés au niveau correct? (page 7)
Un sifflement est émis.	<ul style="list-style-type: none"> Les effets de ce type peuvent être causés par des changements de température dans la salle, mais n'indiquent aucune anomalie.
La télécommande ne fonctionne pas.	<ul style="list-style-type: none"> Dirigez la télécommande vers le détecteur infrarouge du moniteur. (Dans une plage de 30° horizontalement vers la gauche et la droite du détecteur infrarouge). (page 4) Utilisez la télécommande à 7 m ou moins du détecteur infrarouge. (page 4) Retirez ou évitez tous les obstacles lorsque vous utilisez la télécommande. La pile est épuisée et doit être remplacée. Installez correctement la pile en vous assurant de bien orienter ses polarités (⊕, ⊖). Vérifiez si l'identification du contrôle à distance correspond bien à l'ID Du Système. (page 6)

MANUAL DE INSTRUCCIONES

VMC-L2617/VMC-L2617P
VMC-L2619/VMC-L2619P

Monitor LCD color

Español



Acerca de este manual

- Este manual proporciona instrucciones básicas sobre conexiones y operaciones para 2 modelos NTSC (VMC-L2617, VMC-L2619) y 2 modelos PAL (VMC-L2617P, VMC-L2619P). Para obtener más información sobre variaciones en los modelos consulte la página de especificaciones.
- Antes de instalar y usar este aparato, por favor lea cuidadosamente este manual. Asegúrese de tenerlo a mano para posterior referencia.

Información para el usuario

PARA USUARIOS DE LOS EE.UU. Recomendaciones de seguridad

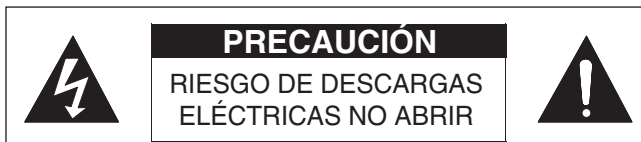

PRECAUCIÓN: PARA REDUCIR EL RIESGO DE DESCARGAS ELÉCTRICAS, NO RETIRE LA CUBIERTA (O PARTE POSTERIOR). EL INTERIOR NO CONTIENE PIEZAS QUE PUEDAN SER REPARADAS POR EL USUARIO. ENCARGUE EL MANTENIMIENTO A PERSONAL DE MANTENIMIENTO CUALIFICADO.

ADVERTENCIA: Para reducir el riesgo de incendios o descargas eléctricas, no deje este aparato expuesto a la lluvia o a la humedad.

 El símbolo del rayo con la punta de flecha, enmarcado en un triángulo equilátero, está destinado a alertar al usuario de la presencia de "voltaje peligroso" no aislado dentro de la carcasa del producto que puede ser de una magnitud suficiente para constituir un riesgo de descargas eléctricas para las personas.

 El signo de exclamación enmarcado en un triángulo equilátero está destinado a alertar al usuario de la presencia de instrucciones importantes de funcionamiento y mantenimiento (servicio) entre los documentos adjuntos al producto.

PRECAUCIÓN: Los cambios o modificaciones no autorizados expresamente por el fabricante pueden anular la autorización del usuario para utilizar este equipo.

Este equipo ha sido probado y se ha determinado que cumple con los límites de un dispositivo digital de la clase B, de conformidad con la sección 15 de las normas de FCC.

Estos límites se han concebido para proporcionar una protección razonable contra interferencias perjudiciales en una instalación residencial. Este equipo genera, utiliza y puede irradiar energía de radiofrecuencia, y si no se instala y utiliza de acuerdo con las instrucciones, puede causar interferencias perjudiciales en las comunicaciones por radio.

No obstante, no se puede garantizar la ausencia de interferencias en una instalación concreta.

En caso de que este equipo cause interferencias perjudiciales en la recepción de radio o televisión, lo cual se puede comprobar apagando y encendiendo el equipo, se insta al usuario a que trate de corregir las interferencias mediante una o varias de las siguientes medidas.

- Reoriente o cambie de lugar la antena receptora.
- Aumente la separación entre el equipo y el receptor.
- Conecte el equipo a una toma de corriente que se encuentre en un circuito distinto de aquél al que esté conectado el receptor.
- Consulte a su comerciante o a un técnico de radio y televisión experimentado para que le ayude.

Para los clientes en Canadá

Este aparato digital de la clase B cumple con el ICES-003 canadiense.

PRECAUCIÓN

Peligro de explosión si se sustituye la batería por otra incorrecta. Sustitúyala sólo por otra del mismo tipo o de un tipo equivalente recomendado por el fabricante. Deseche las baterías usadas de acuerdo con las instrucciones del fabricante.

PARA USUARIOS DE LA UNIÓN EUROPEA

Tenga en cuenta:

Los productos SANYO están diseñados y fabricados con materiales y componentes de alta calidad, que pueden ser reciclados y reutilizados.

Este símbolo significa que el equipo eléctrico y electrónico, al final de su ciclo de vida, no se debe desechar con el resto de residuos domésticos.

Por favor, deposite su viejo "televisor" en el punto de recogida de residuos o contacte con su administración local.

En la Unión Europea existen sistemas de recogida específicos para residuos de aparatos eléctricos y electrónicos.

Por favor, ayúdenos a conservar el medio ambiente!

Este símbolo y el sistema de reciclaje sólo se aplican a los países de la UE y no a los demás países de otras áreas del mundo.



SANYO Sales & Marketing Europe GmbH

Stahlgruberring 4, D-81829 München, Germany

SANYO Electric Co., Ltd.

1-1, Sanyo-cho, Daito City, Osaka 574-8534, Japan

Precauciones

- Utilice solamente la fuente de energía especificada en la unidad.
- Cuando no utilice la unidad por un periodo prolongado, o al limpiarla, asegúrese de desconectar el cable eléctrico del tomacorriente de CA.
- No apoye nada sobre el cable eléctrico. Tampoco coloque la unidad en lugares donde la gente pueda pisar el cable. No sobrecargue los tomacorrientes de pared ni los cables eléctricos ya que podrían producir incendios o descargas eléctricas.
- Evite utilizar la unidad en las siguientes condiciones:
 - en lugares extremadamente calientes, fríos o húmedos,
 - en lugares polvorientos,
 - cerca de artefactos eléctricos que generan campos magnéticos fuertes,
 - en lugares que reciban luz solar directa,
 - en lugares mal ventilados,
 - en automóviles con puertas cerradas.
- No cubra las ranuras de ventilación mientras la unidad esté en funcionamiento ya que esto podría obstruir el flujo de ventilación necesario.
- Cuando se acumule polvo sobre la pantalla, límpiela con un paño suave.
- Desenchufe la unidad del tomacorriente de CA y deje que el personal calificado realice las reparaciones en las siguientes condiciones:
 - cuando el cable eléctrico esté desgastado o el enchufe dañado,
 - si se ha derramado líquido en la unidad,
 - si la unidad se ha caído o la cubierta se ha dañado,
 - cuando haya un cambio importante en el rendimiento de la unidad.
- No intente reparar la unidad usted mismo ya que al abrir o quitar las cubiertas puede quedar expuesto a voltajes peligrosos o a otros riesgos. Siempre diríjase a personal calificado para realizar reparaciones.
- No accionar esta unidad si se ha formado condensación.

El funcionamiento con condensación puede causar que la unidad no funcione correctamente. Cuando la unidad está sujeta a cambios rápidos de temperatura, dejar la unidad apagada y esperar hasta que la condensación desaparezca del cuerpo (por unas dos horas) antes de encenderla.

La condensación no se forma mientras la unidad está alimentada.

— Pantalla LCD

■ ADVERTENCIA

Nunca ponga los cristales líquidos en su boca. Si el panel LCD se rompe y sale el líquido de su interior, no permita que el líquido entre en contacto con su boca y no lo trague. Eso podría causar envenenamiento. En el caso de que entre en contacto con su boca u ojos, lávese inmediatamente con agua y consulte a un médico. Si entra en contacto con sus manos o ropa, debe quitarlo con alcohol, etc., y lavarlo con agua.

Índice

Nombres de controles/partes.....	3
Vista frontal.....	3
Vista lado izquierdo.....	3
Mando a distancia	4
Instrucciones para la conexión.....	5
Angulos	5
Instrucciones de uso	6
Encendido/apagado	6
ID del sistema	6
Operaciones básicas en la pantalla del menú	6
Ajuste de la pantalla de control	7
Menú Imagen.....	7
Menú Sonido	7
Menú Configuración	8
Menú Entrada.....	8
Especificaciones	9
Resolución de problemas.....	9

Accesorios

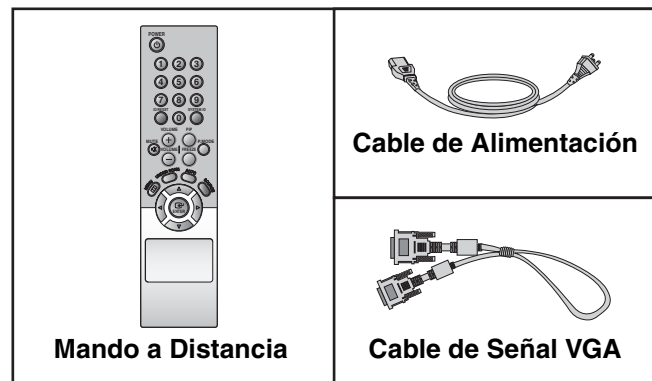

■ PRECAUCIONES

- El panel LCD es fabricado usando tecnología de alta precisión, pero algunas veces pueden aparecer puntos negros en la pantalla, o puntos rojos, azules o verdes pueden quedar encendidos todo el tiempo. Además, el brillo de la pantalla puede parecer despareja dependiendo del ángulo de visión. Esta es una característica de los LCDs y no significa que haya un malfuncionamiento.
- Cuando se usa en un lugar frío, la pantalla inicialmente aparecerá más oscura de lo normal. A medida que se eleva la temperatura interna de la unidad, el brillo volverá a la normalidad.

Nombres de controles/partes

Vista frontal

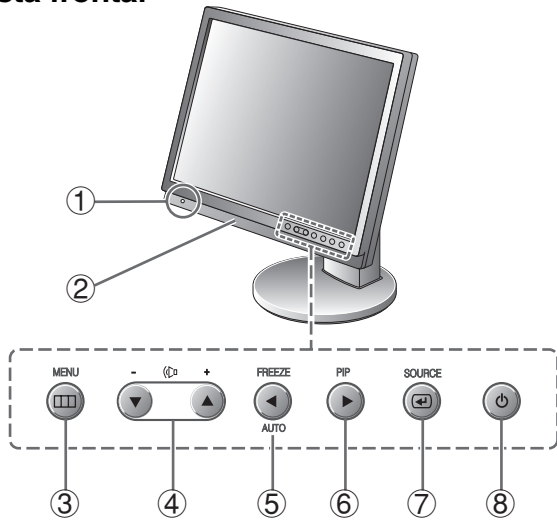

- ① Sensor de infrarrojos
- ② Altavoz
- ③ Botón Pantalla del menú (MENU)
- ④ Botones de desplazamiento del menú (▲/▼)
Botones de volumen ((▲) +/-(▼))
- ⑤ Botón de desplazamiento del menú (◀)
Botón Congelar Imagen (FREEZE)
Botón de ajuste automático de visualización (AUTO)
- ⑥ Botón de desplazamiento del menú (▶)
Botón Imagen en Imagen (PIP)
- ⑦ Botón de selección de entrada externa (SOURCE)
Botón Intro (↵)
- ⑧ Botón de Alimentación (⏻)/
Indicador de Alimentación
 - Antes de que aparezca la pantalla puede haber un retardo de algunos segundos.
 - Si no se recibe ninguna señal en el modo VGA, el indicador de alimentación parpadea.

Vista lado izquierdo

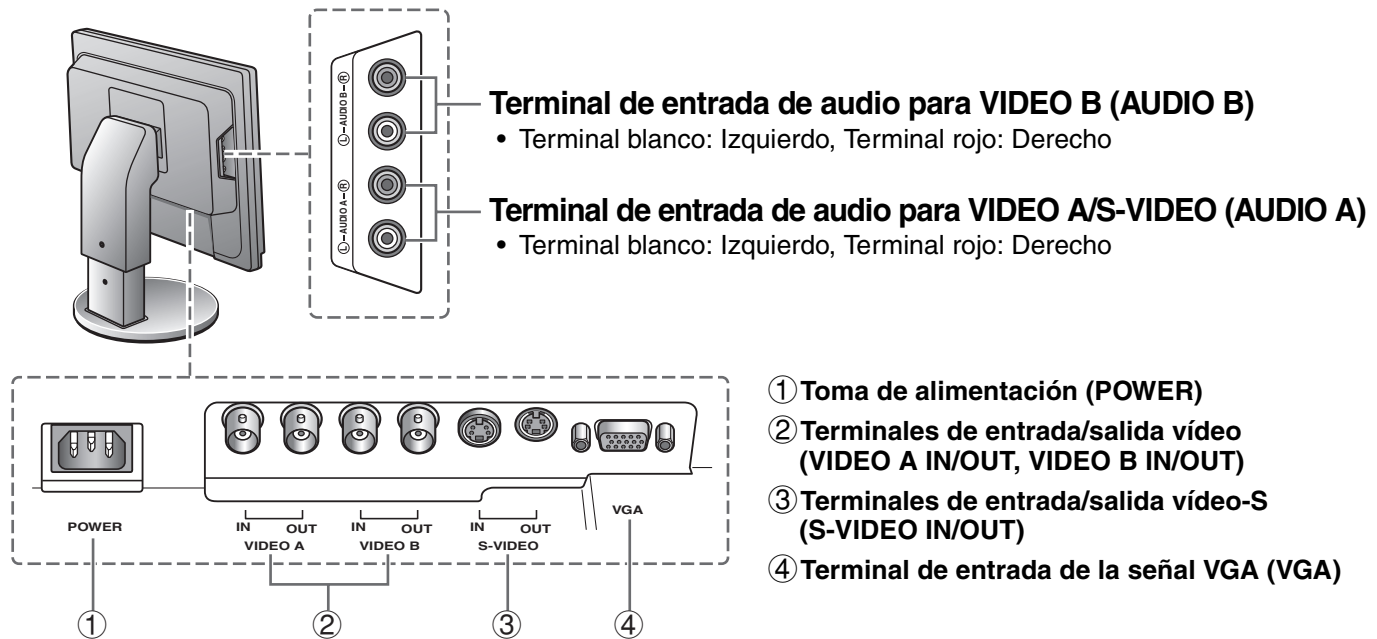

Mando a distancia

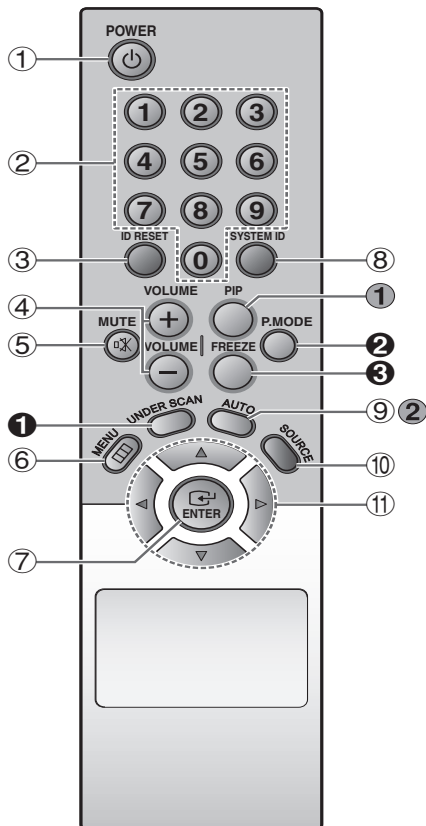

- ① Botón de Alimentación (POWER)
- ② Botones numéricos (0-9)
- ③ Botón Restablecimiento ID remoto (ID RESET)
- ④ Botones de volumen de sonido (VOLUME +/-)
- ⑤ Botón de silenciamiento (MUTE)
- ⑥ Botón Menú (MENU)
- ⑦ Botón Intro (ENTER)
- ⑧ Botón de ajuste ID remoto (SYSTEM ID)
- ⑨ Botón de ajuste automático de visualización (AUTO)
- ⑩ Botón de selección de entrada externa (SOURCE)

Señal de video → Vídeo A → Vídeo B → S-Vídeo

- ⑪ Botones de desplazamiento del menú (▲/▼/◀/▶)

■ Disponible únicamente cuando se ha seleccionado "VIDEO A/B, S-VIDEO" como fuente de entrada externa

- ① Botón de visualización de la señal de vídeo (UNDER SCAN)
 - Visualiza todas las señales de vídeo en el monitor
- ② Botón de selección del modo vídeo (P.MODE)

Estándar → Película → Dinámico

- ③ Botón Congelar Imagen (FREEZE)

■ Disponible únicamente cuando se ha seleccionado "VGA" como fuente de entrada externa

- ① Botón Imagen en Imagen (PIP)
- ② Botón de ajuste automático de visualización (AUTO)

■ Sensor de infrarrojos

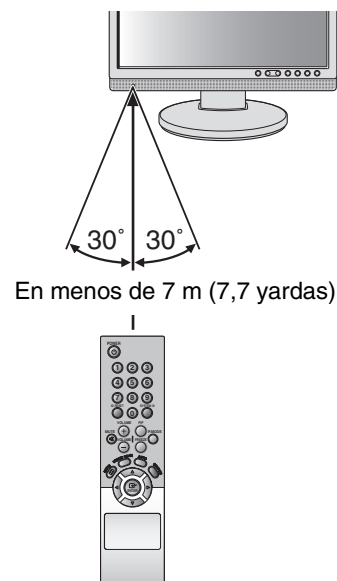

■ Inserción de las baterías

1. Deslice la tapa.
2. Coloque dos pilas "AAA (IEC R03)" de 1,5 voltios (suministradas) de acuerdo con las polaridades ⊕ y ⊖.
3. Vuelva a poner la tapa.

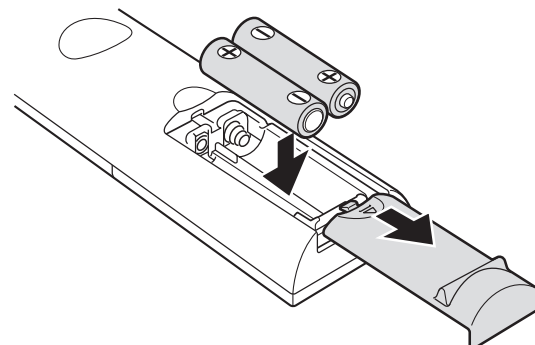

Instrucciones para la conexión



- Al conectarse, compruebe que el suministro de energía de cada unidad esté desconectado.
- Los otros dispositivos y cables de conexión necesarios se venden por separado.

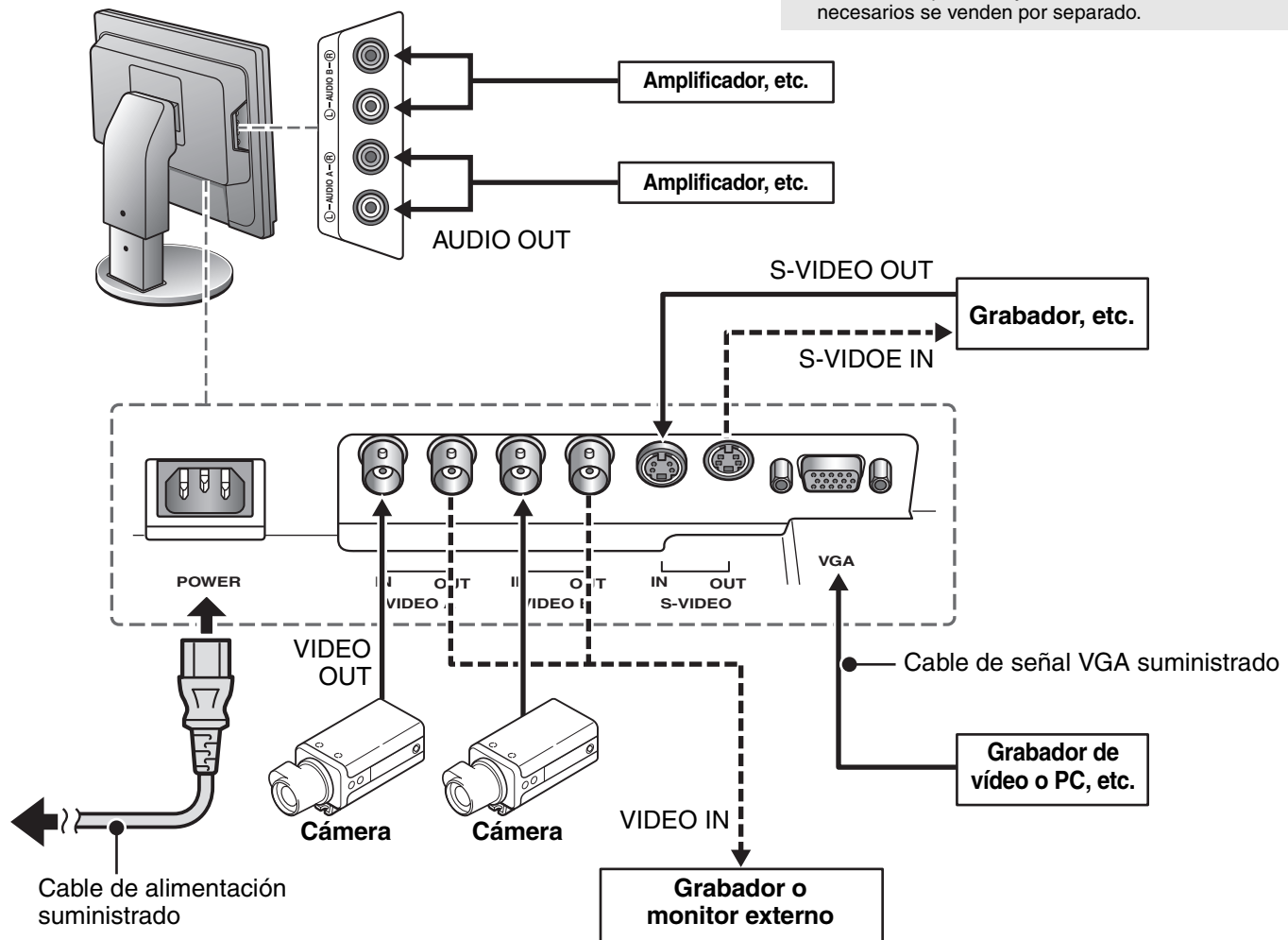

Angulos

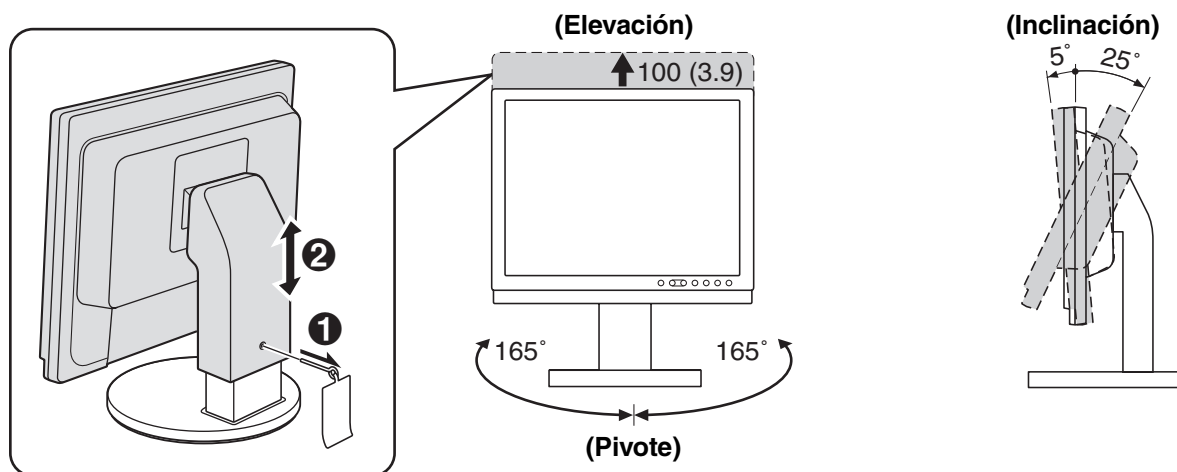

NOTA:

- Asegurarse de no dañar la pantalla al ajustar la inclinación de la pantalla.
- Tras haber ajustado la inclinación, verificar los cables para asegurarse de que el monitor no se ha volcado.

Instrucciones de uso

Encendido/apagado

1 Pulsar el botón POWER.

- Antes de que aparezca la pantalla puede haber un retardo de algunos segundos.
- Si no se recibe ninguna señal en el modo VGA, el indicador de alimentación parpadea.

2 Al terminar la visualización, pulsar el botón POWER.

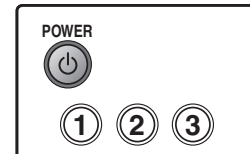

ID del sistema

El ID de sistema puede ajustarse en cada monitor.

Asegurarse de que el ID de sistema coincide con el ID del mando a distancia (ID remoto).

(Valor por defecto) ID del sistema/ID remoto : 1

1 Ajuste del ID de sistema de la unidad

Pulsar el botón MENU en la unidad, usar el botón de desplazamiento para seleccionar el ajuste "ID Sistema" del Menú Configuración y a continuación seleccionar un número de ID.

2 Ajuste del ID remoto

Cerrar la pantalla del menú. A continuación, mientras se mantiene pulsado el botón SYSTEM ID, ajustar el mismo número que el número de ID de sistema pulsando el botón del número correspondiente [0-9].

- Pulsar el botón ID RESET para restablecer el ID del mando a distancia al valor por defecto "1".
- Pulsar el botón SYSTEM ID para confirmar el ID de sistema y el ID remoto actuales.

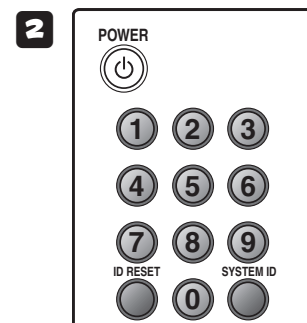
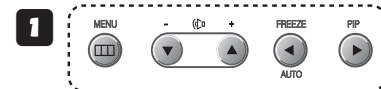

Operaciones básicas en la pantalla del menú

A Para visualizar / salir del menú principal



Para volver a la pantalla del menú anterior.

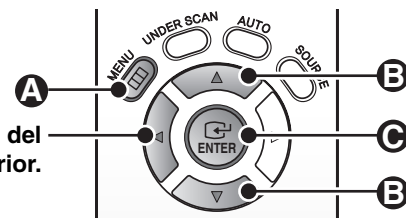

Guía de funcionamiento de botón

B Para seleccionar el menú

C Para decidir el menú

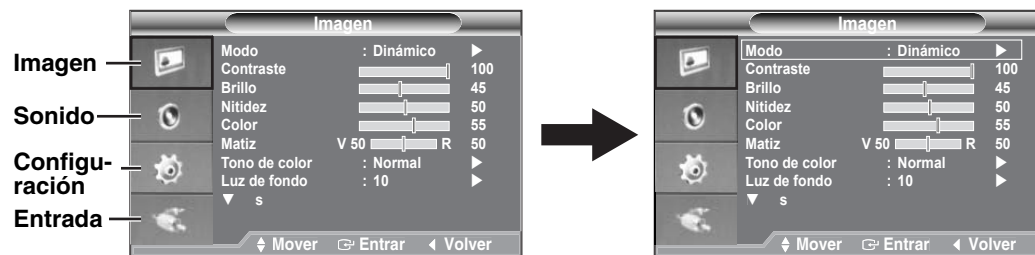

Configuración de los ajustes mediante la barra de ajustes

NOTA:

La visualización del OSD desaparecerá después de dos minutos si no se pulsa ningún botón.

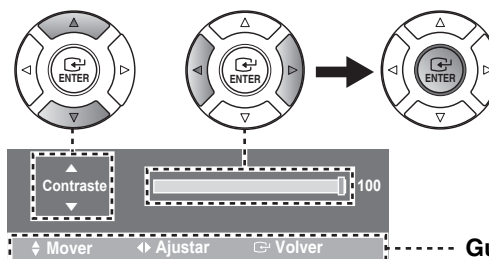

Guía de funcionamiento de botón

Ajuste de la pantalla de control

■ Menú Imagen



Elemento	Modo fuente*1		Descripción
	VIDEO	VGA	
Modo	<input type="radio"/>	<input type="radio"/>	Dinámico, Estándar, Película
Contraste	<input type="radio"/>	<input type="radio"/>	0-100
Brillo	<input type="radio"/>	<input type="radio"/>	0-100
Nitidez	<input type="radio"/>	–	0-100
Color	<input type="radio"/>	–	0-100
Matiz	<input type="radio"/>	–	V: 0-100 R: 0-100 (Disponible en sistema NTSC)
Tono de color	<input type="radio"/>	<input type="radio"/>	Frío2, Frío1, Normal, Cálido1, Cálido2
Luz de fondo	<input type="radio"/>	<input type="radio"/>	0-10
Tamaño (Subpantalla 1)	<input type="radio"/>	–	4:3, 16:9, Zoom (Elegir (ajuste posición visualización) o (ajuste factor de zoom) usando los botones ▲/▼), Sólo exploración
Digital NR	<input type="radio"/>	–	Desactivado, Bajo, Medio, Alto, Automático Reducción del ruido digital (No disponible cuando está seleccionado el modo "Película" en el ajuste "Modo")
Restablecer	<input type="radio"/>	<input type="radio"/>	Aceptar, Cancelar Es posible volver a los valores por defecto del Menú "Imagen".

■ Menú Sonido

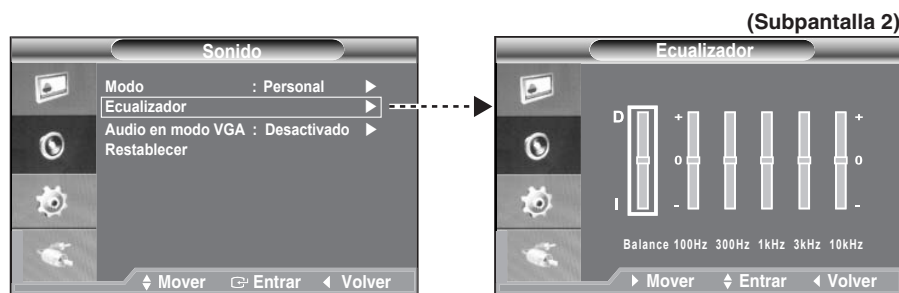

Elemento	Modo fuente*1		Descripción
	VIDEO	VGA	
Modo	<input type="radio"/>	<input type="radio"/>	Estándar, Música, Película, Diálogo, Personal
Ecuador (Subpantalla 2)	<input type="radio"/>	<input type="radio"/>	Es posible ajustar el ecualizador usando las barras de ajuste. • Si se ajusta "Ecuador" se cambia automáticamente el ajuste "Modo" a "Personal".
Audio en Modo VGA	–	<input type="radio"/>	Desactivado, Audio A, Audio B
Restablecer	<input type="radio"/>	<input type="radio"/>	Es posible restablecer los ajustes de "Ecuador" a los ajustes por defecto. (Disponible en el ajuste "Personal" de "Modo")

*1: Significado de los modos fuente

- VIDEO: Entrada de imágenes a través del terminal VIDEO A/B, S-VIDEO
- VGA: Entrada de imágenes a través del terminal VGA

■ Menú Configuración



Elemento	Modo fuente*1		Descripción
	VIDEO	VGA	
Idioma	<input type="radio"/>	<input type="radio"/>	Inglés, Chino, Francés, Alemán, Español, Italiano, Portugués, Holandés, Sueco, Ruso, Coreano, Japonés
Pantalla azul	<input type="radio"/>	<input type="radio"/>	Desactivado, Activado Si no se recibe ninguna señal o ésta es muy débil, una pantalla azul sustituye de forma automática la imagen con interferencias.
Melodía	<input type="radio"/>	<input type="radio"/>	Desactivado, Bajo, Medio, Alto Es posible oír un sonido de melodía cuando el monitor se enciende o se apaga.
PC (Subpantalla 3)	-	<input type="radio"/>	Es posible configurar los ajustes de visualización del monitor del PC. • Si usa esta unidad como monitor del PC, la resolución recomendada para la pantalla del PC es 1280 x 1024. Bloqueo de Imagen: Reducción del ruido de la imagen Posición: Ubicación de la pantalla del PC Ajuste automático: Ajuste automático de Posición y Bloqueo de Imagen Restablecer imagen: Es posible restablecer los ajustes de imagen a los ajustes por defecto.
Ahorro energía	<input type="radio"/>	<input type="radio"/>	Desactivado, Bajo, Medio, Alto, Automático Es posible ajustar la luminosidad del monitor para reducir el consumo de potencia.
PIP (Subpantalla 4)	-	<input type="radio"/>	Desactivado, Activado Fuente: Fuente de entrada de vídeo de la subimagen • Como fuente de audio, el ajuste "Audio en Modo VGA" del Menú Sonido (ver la página 7) tiene siempre prioridad sobre este ajuste. Tamaño: Tamaño de la pantalla de la subimagen Posición: Posición de la subimagen
ID Sistema	<input type="radio"/>	<input type="radio"/>	0-9 (Ver página 6)
Sin señal OSD	<input type="radio"/>	-	Desactivado, Activado La pantalla del menú visualiza "Sin señal" si no hay entrada de señales de vídeo.

■ Menú Entrada



Elemento	Modo fuente*1		Descripción
	VIDEO	VGA	
Fuentes (Subpantalla 5)	<input type="radio"/>	<input type="radio"/>	Vídeo A (Terminal VIDEO A), Vídeo B (Terminal VIDEO B), S-Vídeo (Terminal S-VIDEO), VGA (Terminal VGA)
Editar nombre (Subpantalla 6)	<input type="radio"/>	<input type="radio"/>	Vídeo, DVD, D-VHS, Cable STB, HD STB, Satélite STB, Receptor AV, Receptor DVD, Juego, Videocámara, DVD Combo, DHR, PC Si se elige un dispositivo de entrada externa que está conectado a la unidad, el nombre del mismo se visualiza en la pantalla.

*1: Significado de los modos fuente

- VIDEO: Entrada de imágenes a través del terminal VIDEO A/B, S-VIDEO
- VGA: Entrada de imágenes a través del terminal VGA

Especificaciones

Modelo	VMC-L2617/L2617P	VMC-L2619/L2619P
Tipo de pantalla	SXGA a-Si TFT LCD	
Sistema color	NTSC/PAL (Detección automática)	
Pantalla LCD	Panel TFT LCD de matriz activa de 17"	Panel TFT LCD de matriz activa de 19"
Tamaño visible (H x V)	338 x 270 mm/13,3 x 10,6 pu. (4:3)	376 x 301 mm/14,8 x 11,9 pu. (4:3)
Tamaño de píxeles (H x V)	0,264 x 0,264 mm/0,01 x 0,01 pu.	0,294 x 0,294 mm/0,012 x 0,012 pu.
Resolución horizontal	1280 x 1024, 600 (NTSC) o 620 (PAL) líneas TV (modo entrada Y/C)	
Grados de ángulo de visión	Izquierda/Derecha/Arriba/Abajo: 80°	
Frecuencia de barrido	Horizontal: 30 kHz – 81 kHz, Vertical: 56 Hz – 75 Hz	
Relación de contraste	1000:1	
Brillo	300 cd/m ² / 359 cd/yard ²	
Tiempo de respuesta Tr/Tf	1,3/3,7 m/sec	
Color de pantalla	16,7 M	
Sincronización del monitor de visualización	Compatible con VESA (Modo VGA)	
Modo de visualización	Vídeo A, Vídeo B, S-Vídeo, VGA	
Conector de entrada		
Señal de video (BNC IN)	2 x Señal sync compuesta, conector BNC 1,0 V(p-p), 75 Ω	
Señal S-video (Y/C IN)	Señal separada Y/C, conector mini DIN Señal Y: Sync negativa 1,0 V(p-p), 75 Ω Señal C: Sync negativa 0,286 V(p-p), 75 Ω	
Señal de audio (AUDIO IN)	2 x -6 dBs (400 mVrms), 2W (1W+1W) estéreo, clavija RCA	
Señal VGA (VGA IN)	Conector para monitor VGA (15-clavijas) Señal roja, señal verde, señal azul: Sync positiva 0,7 V(p-p), 75 Ω	
Conector de salida		
Señal de video (BNC OUT)	2 x Señal sync compuesta, conector BNC 1,0 V(p-p), 75 Ω	
Señal S-video (Y/C OUT)	Señal separada Y/C, conector mini DIN Señal Y: Sync negativa 1,0 V(p-p), 75 Ω Señal C: Sync negativa 0,286 V(p-p), 75 Ω	
Idioma del menú	Inglés/Chino/Francés/Alemán/Español/Italiano/Portugués/Holandés/Sueco/Ruso/Coreano/Japonés	
Potencia de entrada	AC100 – 240 V	
Condiciones de funcionamiento	Temperatura: 0°C – +40°C/32°F – 104°F Humedad: 10% – 90% (sin-condensación)	
Condiciones de almacenamiento	Temperatura: -20°C – +45°C/-4°F – +113°F Humedad: 5% – 95%	
Consumo de energía (Corriente de consumo)	Aprox. 42 W (0,7 A)	
Peso	Aprox. 6,0 kg/13,2 lbs.	Aprox. 6,9 kg/15,2 lbs.

Las funciones y especificaciones están sujetas a cambios, sin previo aviso u obligaciones.

Resolución de problemas

Antes de realizar mantenimiento o alguna reparación, controle los puntos que se describen en la siguiente sección. Si aun así no funciona, regrese la unidad al lugar en que la compró o llévela a un agente de soporte técnico autorizado para que realice los ajustes.

Problema	Puntos para revisar
No aparece ninguna imagen.	<ul style="list-style-type: none"> ¿El dispositivo conectado está generando una señal de video? ¿Está bien hecha la conexión? (Página 5) ¿Usando el Menú Entrada y el botón SOURCE, se ha seleccionado la fuente correcta? (Página 8)
No se escucha ningún sonido.	<ul style="list-style-type: none"> ¿El dispositivo conectado está generando una señal de audio? ¿Está bien hecha la conexión? (Página 5) Controle que el nivel del volumen no esté en 0. (Página 4)
La pantalla está oscura.	<ul style="list-style-type: none"> ¿El brillo y el contraste se encuentran en los niveles correctos? (Página 7)
Se escucha un ruido sibilante.	<ul style="list-style-type: none"> Este tipo de efectos puede deberse a cambios en la temperatura de la habitación, pero esto no implica que haya una falla.
No se puede usar el mando a distancia.	<ul style="list-style-type: none"> Apunte el mando a distancia hacia el sensor de infrarrojos del monitor. (A 30° horizontalmente a la izquierda y derecha del sensor de infrarrojos) (Página 4) Use el mando a distancia a menos de 7m del sensor de infrarrojos. (Página 4) Retire o evite cualquier obstáculo cuando use el mando a distancia. La batería está descargada y debe ser cambiada. Instale la pila correctamente y asegúrese que la polaridad está bien (+, -). Verifique que el ID del mando a distancia esté de acuerdo con el ID del sistema. (Página 6)

BEDIENUNGSANLEITUNG

VMC-L2617/VMC-L2617P
VMC-L2619/VMC-L2619P

LCD-Farbmonitor

Deutsch



Über diese Anleitung

- In dieser Anleitung werden die Grundanschlüsse und Bedienungsanweisungen für 2 NTSC-Modelle (VMC-L2617, VMC-L2619) und 2 PAL-Modelle (VMC-L2617P, VMC-L2619P) beschrieben.
Für nähere Informationen über die Modellvarianten wird auf die technischen Daten verwiesen.
- Lesen Sie bitte vor dem Installieren und dem Verwenden dieses Gerätes die Bedienungsanleitung sorgfältig durch.
Bewahren Sie sie zum späteren Nachschlagen auf.

Vorsichtsmassnahmen

- Nur die vorgeschriebene Stromquelle verwenden.
- Das Netzkabel aus der Steckdose ziehen, wenn das Gerät für längere Zeit nicht verwendet oder gereinigt wird.
- Keine Gegenstände auf das Netzkabel stellen. Das Gerät darf nicht so aufgestellt werden, dass das Netzkabel mit Füßen getreten wird. Die Steckdosen dürfen nicht überlastet werden, weil dadurch ein Brand oder ein elektrischer Schlag verursacht werden kann.
- Das Gerät darf nicht unter den folgende Bedingungen verwendet werden:
 - an extrem heißen, kalten oder feuchten Orten,
 - an staubigen Orten,
 - in der Nähe von Geräten, die starke Magnetfelder erzeugen,
 - an Orten mit direkter Sonneneinstrahlung,
 - an schlecht belüfteten Orten,
 - in einem Auto bei geschlossenen Türen.
- Die Belüftungsöffnungen dürfen nicht abgedeckt werden, weil die Belüftung beeinträchtigt wird.
- Falls sich auf dem Bildschirm Staub abgesetzt hat, muss dieser mit einem weichen Tuch entfernt werden.
- Ziehen Sie den Netzstecker aus der Steckdose und wenden Sie sich unter den folgenden Bedingungen an einen qualifizierten Fachmann:
 - bei beschädigtem oder ausgefranstem Netzkabel,
 - falls Flüssigkeiten in das Gerät eingedrungen sind,
 - falls das Gerät fallen gelassen wurde oder das Gehäuse beschädigt ist,
 - falls deutliche Leistungsänderungen auftreten.
- Versuchen Sie niemals das Gerät selbst zu warten, weil Sie sich beim Öffnen von Abdeckungen gefährlichen Spannungen und anderen Gefahren aussetzen können. Reparaturen dürfen nur von qualifizierten Fachleuten ausgeführt werden.
- Nehmen Sie dieses Gerät nicht in Betrieb, wenn sich Kondenswasser gebildet hat.
Wenn Sie es in Betrieb nehmen, während Kondenswasser vorhanden ist, kann es zu Funktionsstörungen kommen. Wenn das Gerät starken Temperaturschwankungen ausgesetzt ist, lassen Sie sie ausgeschaltet, bis das Kondenswasser aus dem Gehäuse verdunstet ist (ungefähr zwei Stunden), bevor Sie die Einheit einschalten.
Bei eingeschaltetem Gerät bildet sich kein Kondenswasser.

== LCD-Bildschirm ==

■ WARNUNG

Nehmen Sie niemals Flüssigkristalle in den Mund. Falls der LCD-Bildschirm bricht, darf die austretende Flüssigkeit nicht mit dem Mund in Kontakt kommen und nicht geschluckt werden. Bei Mund- oder Augenkontakt sofort auswaschen und sich an einen Arzt wenden. Bei Berührung mit den Händen oder der Kleidung mit Alkohol usw. abreiben und mit Wasser abwaschen.

■ VORSICHI

- Der LCD-Bildschirm wird mit hoher Präzision hergestellt, es ist aber trotzdem möglich, dass manchmal schwarze Bildpunkte auf dem Bildschirm vorhanden sind oder rote, blaue oder grüne Bildpunkte dauernd leuchten.
Je nach dem Betrachtungswinkel kann die Helligkeit des Bildschirms ungleichmäßig erscheinen. Dies ist eine normale Erscheinung von LCDs und nicht ein Anzeichen einer Störung.
- In einer kalten Umgebung erscheint die Anzeige anfänglich dunkler als normal. Mit steigender Innentemperatur normalisiert sich die Helligkeit der Anzeige.

Verwendung in den EU-Staaten

Bitte beachten:

Ihr SANYO Produkt wurde entworfen und hergestellt mit qualitativ hochwertigen Materialien und Komponenten, die recycelt und wiederverwendet werden können.

Dieses Symbol bedeutet, daß elektrische und elektronische Geräte am Ende ihrer Nutzungsdauer von Hausmüll getrennt entsorgt werden sollen.

Bitte entsorgen Sie dieses Gerät bei Ihrer örtlichen kommunalen Sammelstelle oder im Recycling Centre.

In der Europäischen Union gibt es unterschiedliche Sammelsysteme für Elektrik und Elektronikgeräte.

Helfen Sie uns bitte, die Umwelt zu erhalten, in der wir leben!

Dieses Symbol und das entsprechende Recycling-System gelten nur für EU-Länder und finden in den anderen Ländern der Welt keine Anwendung.



SANYO Sales & Marketing Europe GmbH
Stahlgruberring 4, D-81829 München, Germany

SANYO Electric Co., Ltd.
1-1, Sanyo-cho, Daito City, Osaka 574-8534, Japan

Inhalt

Bezeichnung der Bedienungselemente und der Teile.....	3
Vorderseite.....	3
Rückseite.....	3
Fernbedienung.....	4
Anschlüsse.....	5
Winkel.....	5
Bedienung.....	6
Ein-/Ausschalten.....	6
System-ID.....	6
Grundfunktionen des Menübildschirms.....	6
Einstellung.....	7
Bild-Menü.....	7
Ton-Menü.....	7
Menü Einstellungen.....	8
Menü Eingang.....	8
Technische Daten.....	9
Fehlersuche.....	9

Zubehör

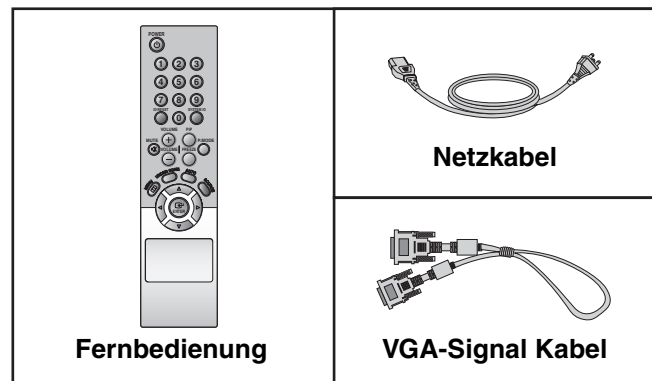

Bezeichnung der Bedienelemente und der Teile

Vorderseite

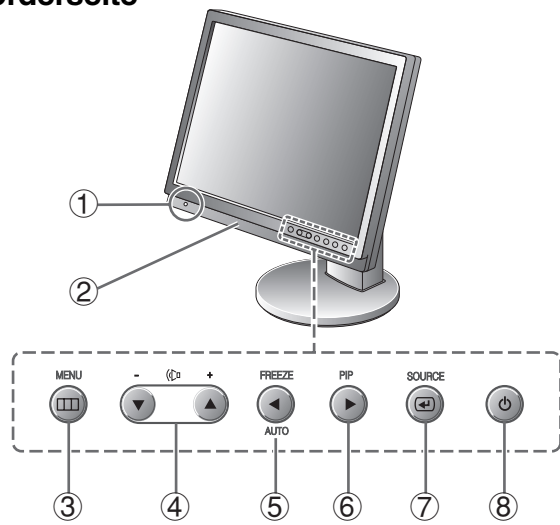

- ① Infrarot-Sensor
- ② Lautsprecher
- ③ Menübildschirmtaste (MENU)
- ④ Menüanzeigetasten (▲/▼) Lautstärketasten ((◀▶) +/-)
- ⑤ Menüanzeigetaste (◀) Freeze-Taste (zum „Einfrieren“ des Bildes) (FREEZE) Taste für die automatische Anzeigeeinstellung (AUTO)
- ⑥ Menüanzeigetaste (▶) Bild-im-Bild-Taste (PIP)
- ⑦ Auswahltaste für den externen Eingang (SOURCE) Enter-Taste (◀▶)
- ⑧ Ein-/Ausschalttaste (⏻)/Netzanzeige
 - Die Anzeige erscheint mit einigen Sekunden Verzögerung.
 - Wenn im VGA-Modus kein Signal eingeht, blinkt

Rückseite

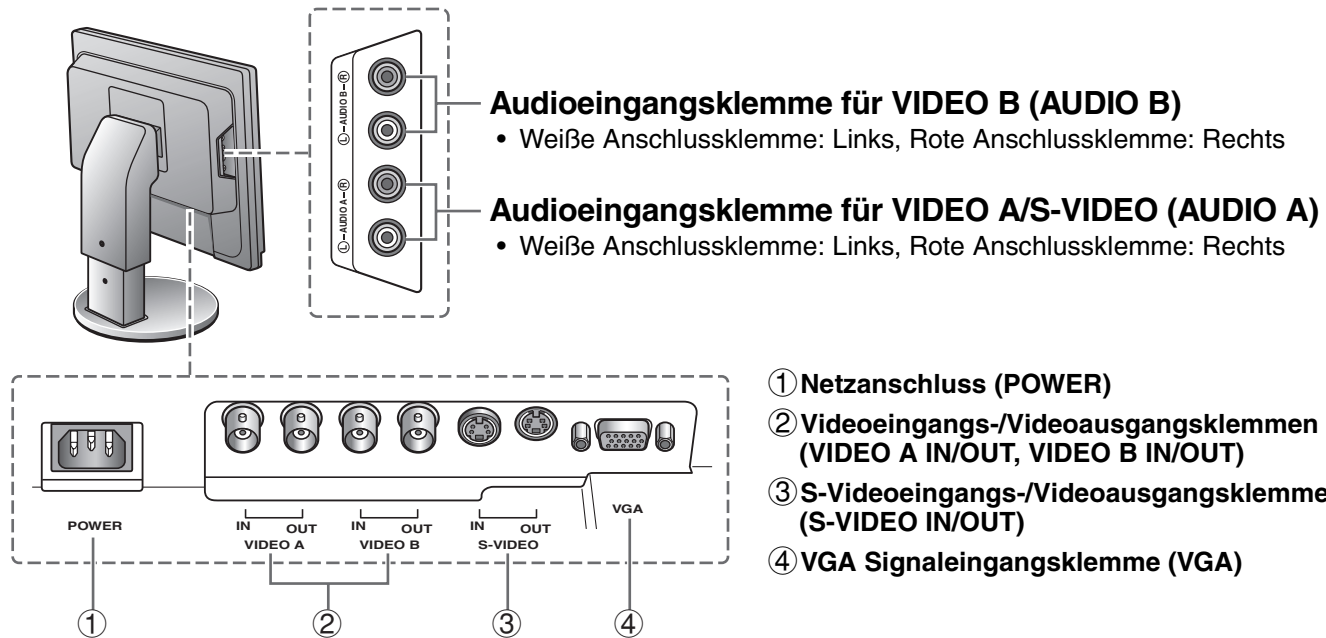

Fernbedienung

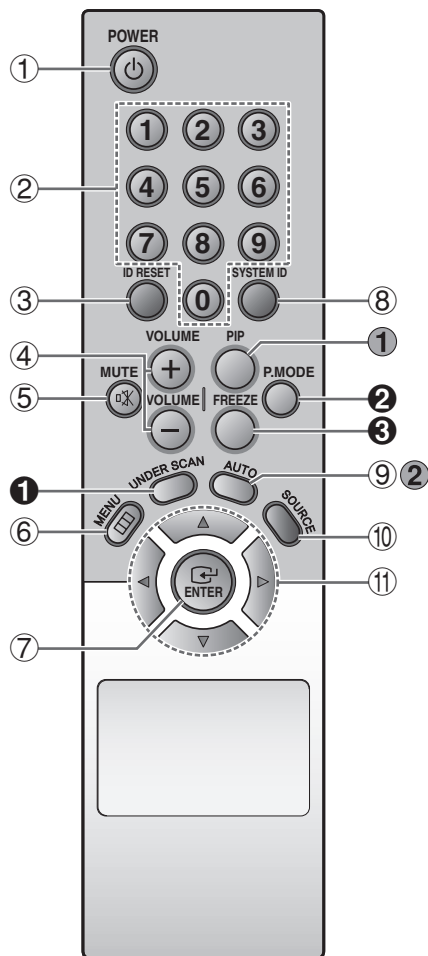

- ① Ein-/Ausschalttaste (POWER)
- ② Nummerntasten (0-9)
- ③ Reset-Taste für die Fernbedienungs-ID (ID RESET)
- ④ Lautstärketasten (VOLUME +/-)
- ⑤ Stummschalttaste (MUTE)
- ⑥ Menütaste (MENU)
- ⑦ Enter-Taste (ENTER)
- ⑧ Einstellung-Taste für die Fernbedienungs-ID (SYSTEM ID)
- ⑨ Taste für die automatische Anzeigeeinstellung (AUTO)
- ⑩ Auswahltaste für den externen Eingang (SOURCE)

VGA-signals → Video A → Video B → S-Video

- ⑪ Menüanzeigtasten (▲/▼/◀/▶)

■ Nur verfügbar, wenn „VIDEO A/B, S-VIDEO“ als externe Eingangsquelle ausgewählt wurde.

- ① Taste für die Anzeige des Videosignals (UNDER SCAN)
 - Zeigt alle Videosignale auf dem Monitor an.

- ② Auswahltaste für den Bildmodus (P.MODE)

Standard → Film → Dynamisch

- ③ Freeze-Taste (zum „Einfrieren“ des Bildes) (FREEZE)

■ Nur verfügbar, wenn „VGA“ als externe Eingangsquelle ausgewählt wurde.

- ① Bild-im-Bild-Taste (PIP)
- ② Taste für die automatische Anzeigeeinstellung (AUTO)

■ Infrarot-Sensor

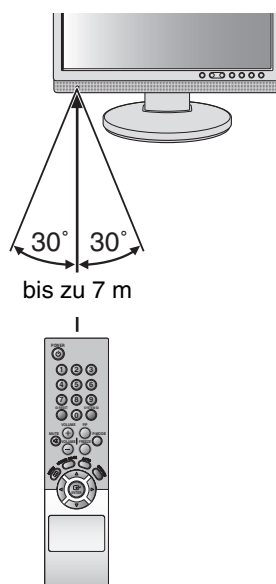

■ Einsetzen der Batterien

1. Öffnen Sie den Batteriefachdeckel.
2. Setzen Sie die beiden mitgelieferten 1,5 V-Batterien „AAA (IEC R03)“ richtig gepolt in das Batteriefach ein.
3. Bringen Sie den Batteriefachdeckel wieder an.

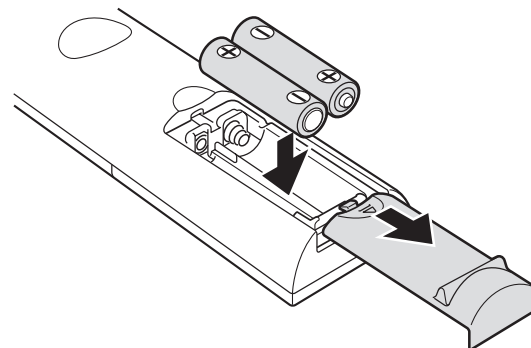

Anschlüsse



- Für den Anschluss müssen alle Geräte ausgeschaltet sein.
- Andere Geräte und die Anschlusskabel sind separat erhältlich.

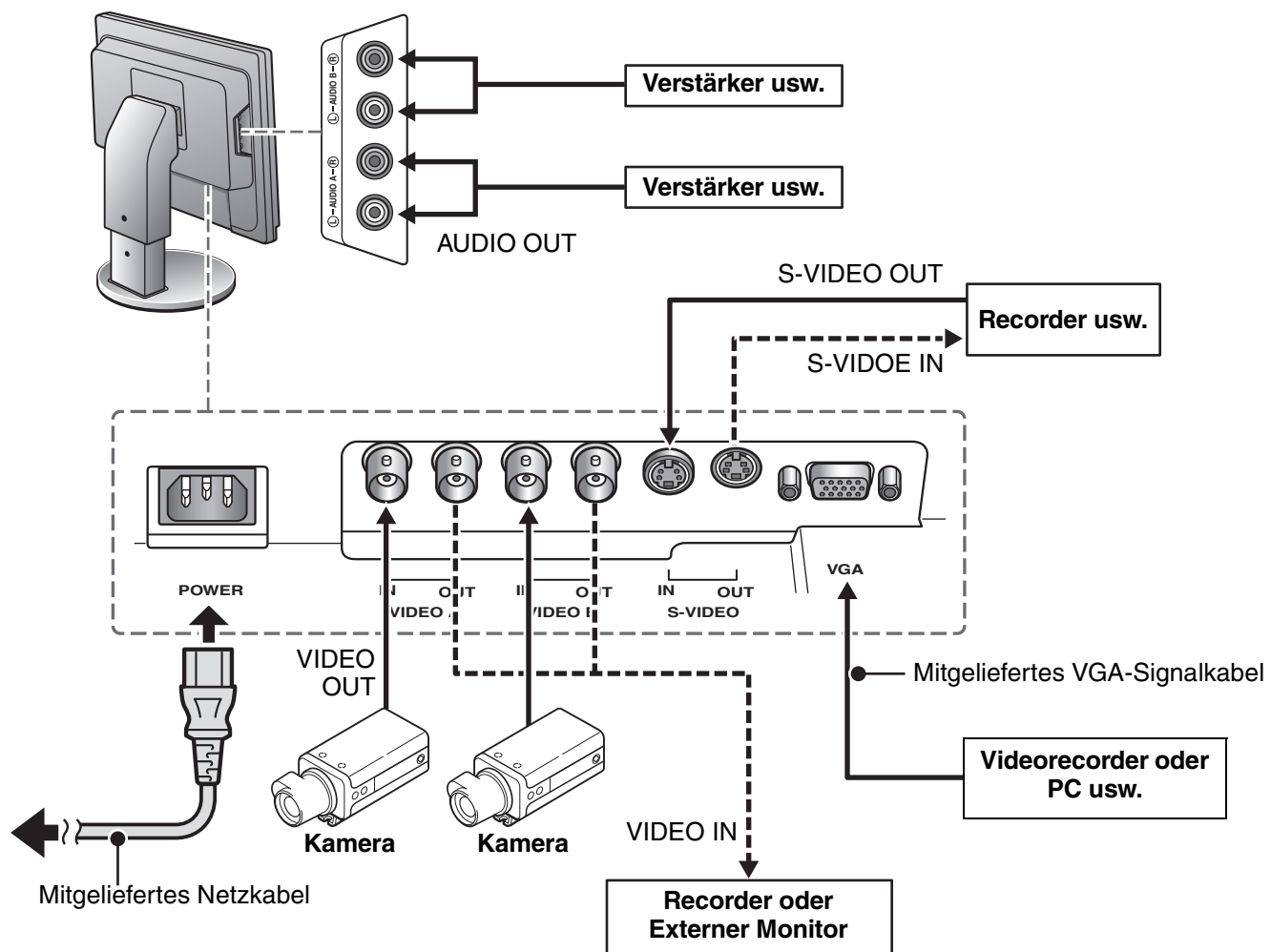

Winkel

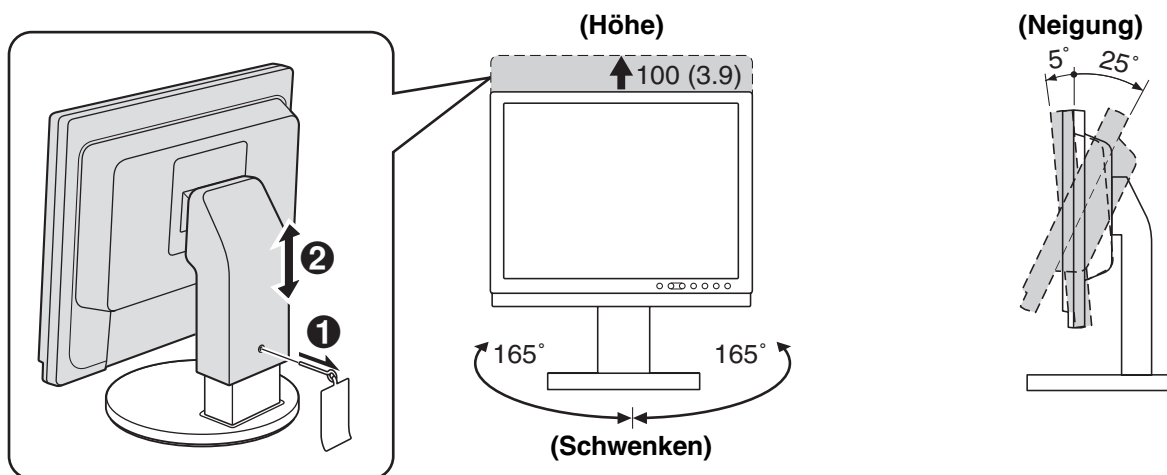

HINWEIS:

- Achten Sie beim Einstellen des Neigungswinkels für den Bildschirm darauf, den Bildschirm nicht zu beschädigen.
- Überprüfen Sie nach der Einstellung des Neigungswinkels die Kabel um sicherzustellen, dass sie nicht am Monitor ziehen.

Bedienung

Ein-/Ausschalten

1 Drücken Sie die POWER-Taste.

- Die Anzeige erscheint mit einigen Sekunden Verzögerung.
- Wenn im VGA-Modus kein Signal eingeht, blinkt die Netzanzeige.

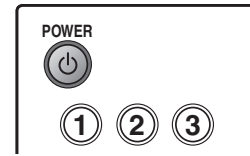

2 Drücken Sie die POWER-Taste nach abgeschlossener Anzeige erneut.

System-ID

Die System-ID kann für jeden Monitor eingestellt werden. Stellen Sie sicher, dass die System-ID mit der Fernbedienungs-ID übereinstimmt. (Werkseinstellungen) System-ID/Fernbedienungs-ID : 1

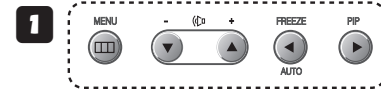

1 Einstellen der System-ID der Einheit

Drücken Sie die Taste MENU am Gerät; wählen Sie mit den Menüanzeigetasten die Einstellung „System-ID“ im Menü Einstellungen und wählen Sie eine ID-Nr.

2 Einstellen der Fernbedienungs-ID

Schließen Sie den Menübildschirm. Halten Sie nun die Taste SYSTEM ID gedrückt und stellen Sie mit den Nummerntasten [0-9] die gleiche Nummer wie die System-ID ein.

- Drücken Sie die Taste ID RESET, um die Fernbedienungs-ID auf die Werkseinstellung „1“ zurückzusetzen.
- Drücken Sie die Taste SYSTEM ID, um die aktuelle System-ID und Fernbedienungs-ID zu überprüfen.

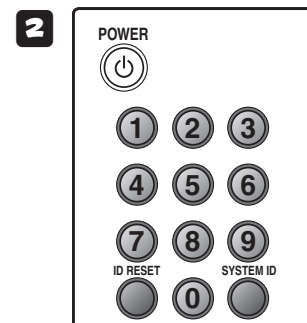

Grundfunktionen des Menübildschirms

A Anzeigen / Schließen des Hauptmenüs

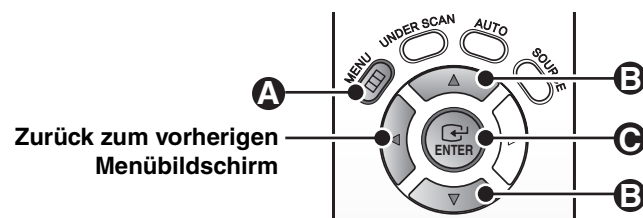

Übersicht über die Bedienungsschaltflächen

B Zum Auswählen des Menüs



C Zum Bestimmen des Menüs



Konfiguration der Einstellungen mit dem Einstellregler



HINWEIS:

Wenn keine Tasteneingabe erfolgt, wird das OSD-Menü nach 2 Minuten ausgeblendet.

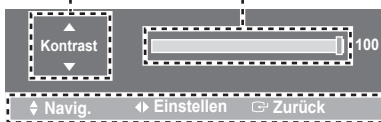

Übersicht über die Bedienungsschaltflächen

Einstellung

■ Bild-Menü



Punkt	Quellenmodus*1		Beschreibung
	VIDEO	VGA	
Modus	<input type="radio"/>	<input type="radio"/>	Dynamisch, Standard, Film
Kontrast	<input type="radio"/>	<input type="radio"/>	0-100
Helligkeit	<input type="radio"/>	<input type="radio"/>	0-100
Schärfe	<input type="radio"/>	<input type="radio"/>	0-100
Farbe	<input type="radio"/>	<input type="radio"/>	0-100
Farbton	<input type="radio"/>	<input type="radio"/>	G: 0-100 R: 0-100 (verfügbar im NTSC-System)
Farbtemp.	<input type="radio"/>	<input type="radio"/>	Kalt2, Kalt1, Normal, Warm1, Warm2
Hinter.Licht	<input type="radio"/>	<input type="radio"/>	0-10
Format (Unterfenster 1)	<input type="radio"/>	<input type="radio"/>	4:3, 16:9, Zoom (Wählen Sie mit der ▲/▼-Taste die Option (Anpassen der Anzeigeposition) oder (Anpassen des Zoomfaktors), Nur Scan
Digitale RM	<input type="radio"/>	<input type="radio"/>	Aus, Gering, Mittel, Hoch, Auto Digitale Störungsunterdrückung (Nicht verfügbar, wenn „Modus“ auf „Film“ eingestellt wurde.)
Reset	<input type="radio"/>	<input type="radio"/>	OK, Abbrechen Sie können die „Bild“-Einstellungen auf die Werkseinstellungen zurücksetzen.

■ Ton-Menü

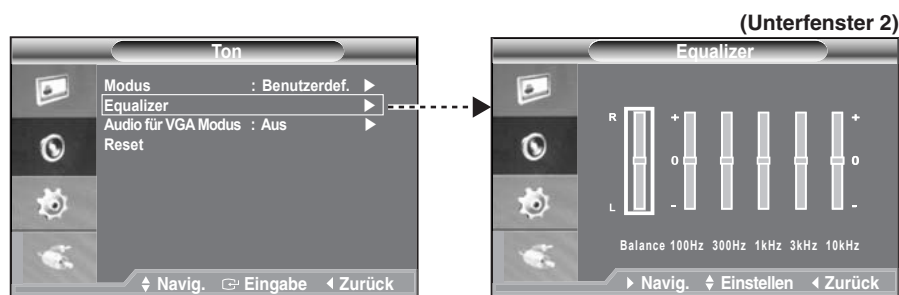

Punkt	Quellenmodus*1		Beschreibung
	VIDEO	VGA	
Modus	<input type="radio"/>	<input type="radio"/>	Standard, Musik, Film, Sprache, Benutzerdef.
Equalizer (Unterfenster 2)	<input type="radio"/>	<input type="radio"/>	Mithilfe der Einstellregler können Sie den Equalizer einstellen. • Wenn Sie Änderungen am „Equalizer“ vornehmen, wird die Einstellung „Modus“ automatisch auf „Benutzerdef.“ eingestellt.
Audio für VGA Modus	<input type="radio"/>	<input type="radio"/>	Aus, Audio A, Audio B
Reset	<input type="radio"/>	<input type="radio"/>	Sie können die „Equalizer“-Einstellungen auf die Werkseinstellungen zurücksetzen. (verfügbar in der Einstellung „Benutzerdef.“ in „Modus“)

*1: Bedeutung der Quellenmodi

- VIDEO: Videoeingang über die VIDEO A/B, S-VIDEO Anschlussklemme
- VGA: Videoeingang über die VGA-Klemme

■ Menü Einstellungen

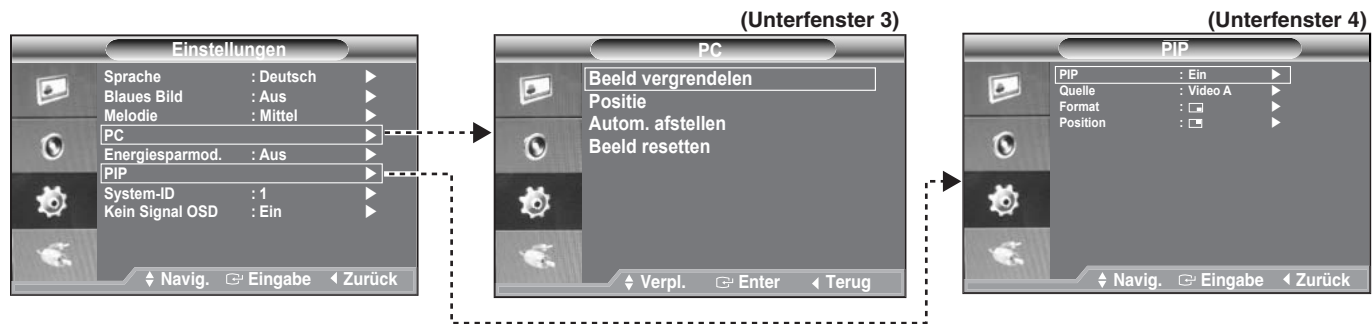

Punkt	Quellenmodus*1		Beschreibung
	VIDEO	VGA	
Sprache	<input type="radio"/>	<input type="radio"/>	Englisch, Chinesisch, Französisch, Deutsch, Spanisch, Italienisch, Portugiesisch, Niederländisch, Schwedisch, Russisch, Koreanisch, Japanisch
Blaues Bild	<input type="radio"/>	<input type="radio"/>	Aus, Ein Empfängt das Gerät kein oder nur ein sehr schwaches Signal, wird auf dem Bildschirm eine blaue Fläche angezeigt.
Melodie	<input type="radio"/>	<input type="radio"/>	Aus, Gering, Mittel, Hoch Sie hören eine Melodie, wenn Sie den Monitor ein- oder ausschalten.
PC (Unterfenster 3)	-	<input type="radio"/>	Sie können die Anzeigeeinstellungen für den PC-Monitor konfigurieren. • Wenn Sie dieses Gerät als PC-Monitor verwenden, wird die Auflösung 1280 x 1024 für den PC-Bildschirm empfohlen. Bildjustierung: Reduzieren des Bildrauschens Position: Positionieren des PC-Bildschirms Autom. Einstellung: Automatische Einstellung der Bildjustierung und Position Bild zurücksetzen: Sie können die Bildeinstellungen auf die Werkseinstellungen zurücksetzen.
Energiesparmod.	<input type="radio"/>	<input type="radio"/>	Aus, Gering, Mittel, Hoch, Auto Sie können die Helligkeit des Monitors einstellen, um die Leistungsaufnahme und damit den Stromverbrauch zu reduzieren.
PIP (Unterfenster 4)	-	<input type="radio"/>	Aus, Ein Quelle: Video-Eingangsquelle des Nebenbilds • Als Audioeingangsquelle hat die Einstellung „Audio für VGA Modus“ im Ton-Menü (siehe Seite 7) stets Vorrang vor dieser Einstellung. Format: Bildschirmgröße des Nebenbilds Position: Position des Nebenbilds
System-ID	<input type="radio"/>	<input type="radio"/>	0-9 (siehe Seite 6)
Kein Signal OSD	<input type="radio"/>	-	Aus, Ein Bei fehlendem Videosignal wird die Nachricht „Kein Signal“ auf dem Bildschirm angezeigt.

■ Menü Eingang

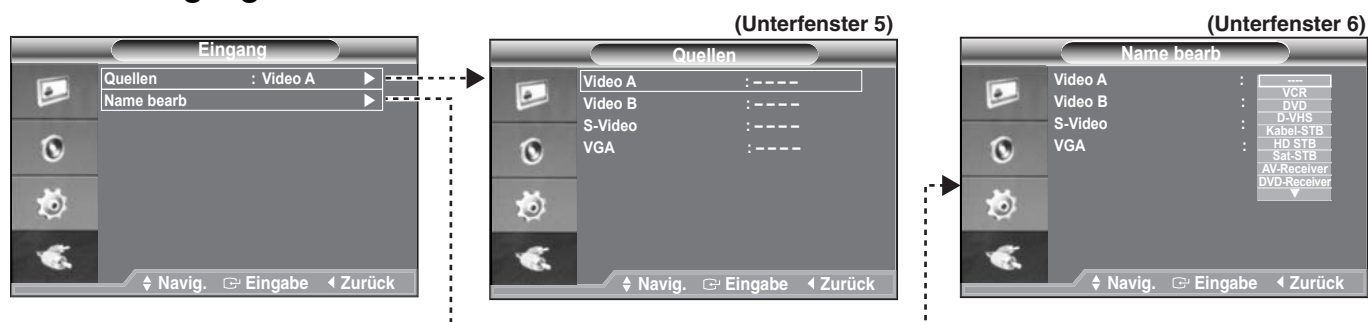

Punkt	Quellenmodus*1		Beschreibung
	VIDEO	VGA	
Quellen (Unterfenster 5)	<input type="radio"/>	<input type="radio"/>	Video A (VIDEO A Klemme), Video B (VIDEO B Klemme), S-Video (S-VIDEO Klemme), VGA (VGA-Klemme)
Name bearb. (Unterfenster 6)	<input type="radio"/>	<input type="radio"/>	VCR, DVD, D-VHS, Kabel-STB, HD STB, Sat-STB, AV-Receiver, DVD-Receiver, Spiel, Camcorder, DVD Combo, DHR, PC Wenn Sie ein an das Gerät angeschlossenes externes Eingangsgerät auswählen, wird der zugehörige Name auf dem Bildschirm angezeigt.

*1: Bedeutung der Quellenmodi

- VIDEO: Videoeingang über die VIDEO A/B, S-VIDEO Anschlussklemme
- VGA: Videoeingang über die VGA-Klemme

Technische Daten

Modell	VMC-L2617/L2617P	VMC-L2619/L2619P
Anzeige	SXGA a-Si TFT LCD	
Farbsystem	NTSC/PAL (automatische Abtastung)	
LCD-Anzeige	17"-TFT-Aktivmatrix-TFT LCD-Bildschirm	19"-TFT-Aktivmatrix-TFT LCD-Bildschirm
Sichtbare Bildgröße (H x V)	338 x 270 mm (4:3)	376 x 301 mm (4:3)
Pixelabstand (H x V)	0,264 x 0,264 mm	0,294 x 0,294 mm
Horizontalauflösung	1280 x 1024, 600 (NTSC) oder 620 (PAL) TV-Zeilen (Y/C-Eingangsmodus)	
Betrachtungswinkel	Links/Rechts/Auf/Ab: 80°	
Abtastfrequenz	Horizontal: 30 kHz – 81 kHz, Vertikal: 56 Hz – 75 Hz	
Kontrastverhältnis	1000:1	
Helligkeit	300 cd/m ²	
Ansprechzeit Tr/Tf	1,3/3,7 m/sec	
Anzeigefarben	16,7 M	
Anzeigemonitortiming	VESA-kompatibel (VGA-Modus)	
Anzeigeart	Video A, Video B, S-Video, VGA	
Eingangsbuchsen		
Videosignal (BNC IN)	2 x Composite sync Signal, 1,0 Vp-p, 75 Ω BNC-Stecker	
S-Videosignal (Y/C IN)	Separate Y/C-Signale, Mini-DIN-Anschluss Y-Signal: 1,0 Vp-p, 75 Ω negative synchronisation C Signal: 0,286 Vp-p, 75 Ω negative synchronisation	
Audiosignal (AUDIO IN)	2 x –6 dBs (400 mVrms), 2W (1W+1W) stereo, RCA-Klemme	
VGA-Signal (VGA IN)	VGA-Monitorstecker (15-polig) Rot, Grün, Blau: 0,7 Vp-p, 75 Ω positive synchronisation	
Ausgangsbuchsen		
Video signal (BNC OUT)	2 x Composite sync Signal, 1,0 Vp-p, 75 Ω BNC-Stecker	
S-Videosignal (Y/C OUT)	Separate Y/C-Signale, Mini-DIN-Anschluss Y-Signal: 1,0 Vp-p, 75 Ω negative synchronisation C Signal: 0,286 Vp-p, 75 Ω negative synchronisation	
Menüsprache	Englisch/Chinesisch/Französisch/Deutsch/Spanisch/Italienisch/Portugiesisch/Niederländisch/ Schwedisch/Russisch/Koreanisch/Japanisch	
Stromeingang	AC100 – 240 V	
Betriebsbedingung	Temperatur: 0°C – +40°C Feuchtigkeit: 10% – 90% (nicht kondensierend)	
Aufbewahrung	Temperatur: –20°C – +45°C Feuchtigkeit: 5% – 95%	
Leistungsaufnahme (Stromverbrauch)	ca. 42 W (0,7 A)	
Gewicht	ca. 6,0 kg	ca. 6,9 kg

Änderungen der Funktionen und technischen Daten ohne Vorankündigung oder sonstige Verpflichtungen bleiben vorbehalten.

Fehlersuche

Führen Sie bitte zuerst die nachstehenden Kontrollen aus, bevor Sie sich an einen Kunden- oder Reparaturdienst wenden. Falls die Störung nicht behoben werden kann, wenden Sie sich bitte für die Einstellung an das Verkaufsgeschäft oder einen autorisierten Kundendienst.

Störung	Kontrollpunkt
Kein Bild.	<ul style="list-style-type: none"> Liegt vom angeschlossenen Gerät ein Videosignal an? Ist der Anschluss richtig ausgeführt? (Seite 5) Wurde im Menü Eingang und mit der Taste für die Eingangssignalquelle (SOURCE) die korrekte Quelle ausgewählt? (Seite 8)
Keine Tonwiedergabe.	<ul style="list-style-type: none"> Liegt vom angeschlossenen Gerät ein Audiosignal an? Ist der Anschluss richtig ausgeführt? (Seite 5) Kontrollieren, ob der Lautstärkepegel nicht auf 0 eingestellt ist. (Seite 4)
Dunkler Bildschirm.	<ul style="list-style-type: none"> Sind die Helligkeit und der Kontrast richtig eingestellt? (Seite 7)
Zischgeräusche.	<ul style="list-style-type: none"> Solche Geräusche können durch Temperaturschwankungen verursacht werden, ohne dass eine Störung vorliegt.
Die Fernbedienung ist funktionslos.	<ul style="list-style-type: none"> Die Fernbedienung gegen den Infrarotsensor des Monitors richten. (Innerhalb von 30° von der rechtwinkligen Linie des Sensors) (Seite 4) Die Fernbedienung in einem Abstand von bis zu 7 Meter vom Infrarotsensor bedienen. (Seite 4) Vermeiden Sie Hindernisse bei der Verwendung der Fernbedienung. Die Batterie ist erschöpft und muss ersetzt werden. Die Batterie richtig gerichtet und gepolt einsetzen. Kontrollieren, ob die Fernbedienungs-ID der System-ID entspricht. (Seite 6)

使用说明书

VMC-L2617/VMC-L2617P VMC-L2619/VMC-L2619P

液晶彩色监视器

中文简体



关于本说明书

- 本说明书介绍了两款 NTSC 显示器（VMC-L2617、VMC-L2619）和两款 PAL 显示器（VMC-L2617P、VMC-L2619P）的基本连接和操作方法。相关型号的详细信息，请参阅“规格”一页。
- 在安装和使用本装置前，请仔细阅读此说明书。一定要将它保存在合适的场所，以备日后查用。

注意事项

- 仅可使用本装置的指定电源。
- 长时间未使用本装置，或对其进行清洁时，应确保从交流电源插座上拔下电源插头。
- 请勿将任何物体放在电源线上。请勿将本装置放在电源线容易被踩到的地方。请勿超出壁装电源插座或电源线的负载，以免造成火灾或电击危险。
- 请勿在以下环境中使用本装置：
 - 极热、极冷或极度潮湿的地方，
 - 灰尘较大的地方，
 - 产生强磁场的电器附近，
 - 日光直射的地方，
 - 通风不良的地方，
 - 车门紧锁的汽车内。
- 显示器工作时，请勿遮挡住通风孔，以免阻碍必要的通风气流。
- 显示屏表面积聚有灰尘时，请用软布进行清洁。
- 出现下列情况时，应从交流电源插座上拔下装置插头，并就维修问题向授权的维修人员咨询：
 - 电源线破损或插头损坏，
 - 液体溅入装置，
 - 装置摔落到地上或外壳损坏，
 - 装置性能发生明显变化。
- 请勿尝试自行维修显示器，因为打开或拆下后盖会产生高压或其他危险。务必向授权的维修人员咨询维修问题。
- 在发生冷凝时，请勿操作本装置。
在露水凝结条件下操作可能导致本装置发生故障。在本装置周围的温度剧烈变化时，请保持其处于关闭状态，并等待直至机体上的冷凝水消失（大约两小时），再开启之。
本装置通电时，不会形成冷凝。

＝ LCD 显示屏

■ 警告

切勿将液晶放入口中。
当 LCD 面板破裂且内部液体泄漏时，请勿使液体接触到您的嘴或将液体吞下。否则可能会导致中毒。在液晶接触到您的嘴或眼睛的情况下，应立即用水冲洗并咨询医生。如果接触到了您的手或衣物，请用酒精等擦拭，并用水冲洗干净。

■ 注意

- 尽管 LCD 面板的制造采用了高精度技术，但显示屏上有时仍然会出现黑点，或者存在常亮的红色、蓝色或绿色斑点。
此外，显示屏的亮度会随视角变化而看上去不均匀。这是 LCD 显示屏的特点，不属于故障。
- 当在寒冷场所使用时，屏幕初始亮度将比正常情况较暗。随着装置内部温度的升高，亮度将会恢复正常。



此标志适用于在中国国内销售的电子信息产品，标志中央的数字表示环保使用期限的年数。因此，标志中央的数字并不是该产品的保修期。

有关有毒有害物质的含有状况

×：含有

环保使用期限	零部件名称	有毒有害物质或元素					
		铅 (Pb)	汞 (Hg)	镉 (Cd)	六价铬 (Cr6+)	多溴联苯 (PBB)	多溴二苯醚 (PBDE)
10	印刷电路组件	×	○	○	○	○	○
	电缆组件	×	○	○	○	○	○
	塑料和聚合物部件	○	○	○	○	○	○
	金属部件	×	○	○	○	○	○
	液晶屏	×	×	○	○	○	○

1 中文简体

附件

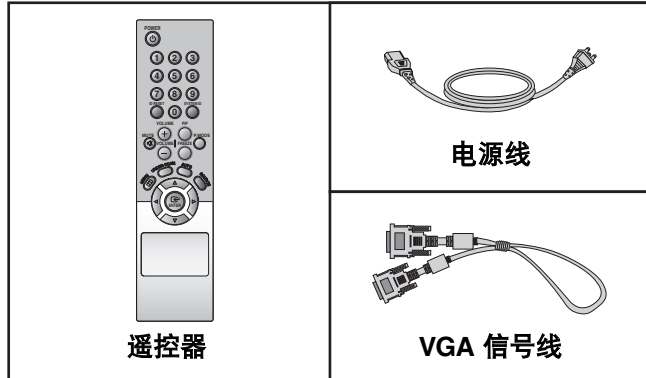

目录

控制 / 部件的名称	3
前视图	3
后视图	3
遥控器	4
连接说明	5
角度	5
使用说明	6
电源开 / 关控制	6
系统 ID	6
菜单屏幕的基本操作	6
监控显示调节	7
图像菜单	7
伴音菜单	7
设置菜单	8
输入菜单	8
规格	9
故障排除	9

控制/部件的名称

前视图

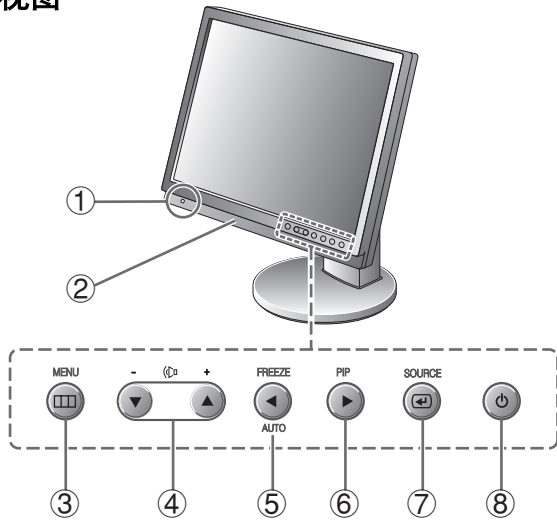

- ① IR 传感器
- ② 扬声器
- ③ 菜单屏幕按钮 (MENU)
- ④ 菜单光标按钮 (▲/▼)
音量按钮 ((◀) + / -)
- ⑤ 菜单光标按钮 (◀)
图像定格按钮 (FREEZE)
自动显示调节按钮 (AUTO)
- ⑥ 菜单光标按钮 (▶)
画中画按钮 (PIP)
- ⑦ 外部输入选择按钮 (SOURCE)
确认按钮 (◀)
- ⑧ 电源按钮 (⏻)/电源指示器
 - 在显示画面前将会有几秒钟延迟。
 - 如果在VGA模式没有接收到信号，电源指示灯将闪烁。

后视图

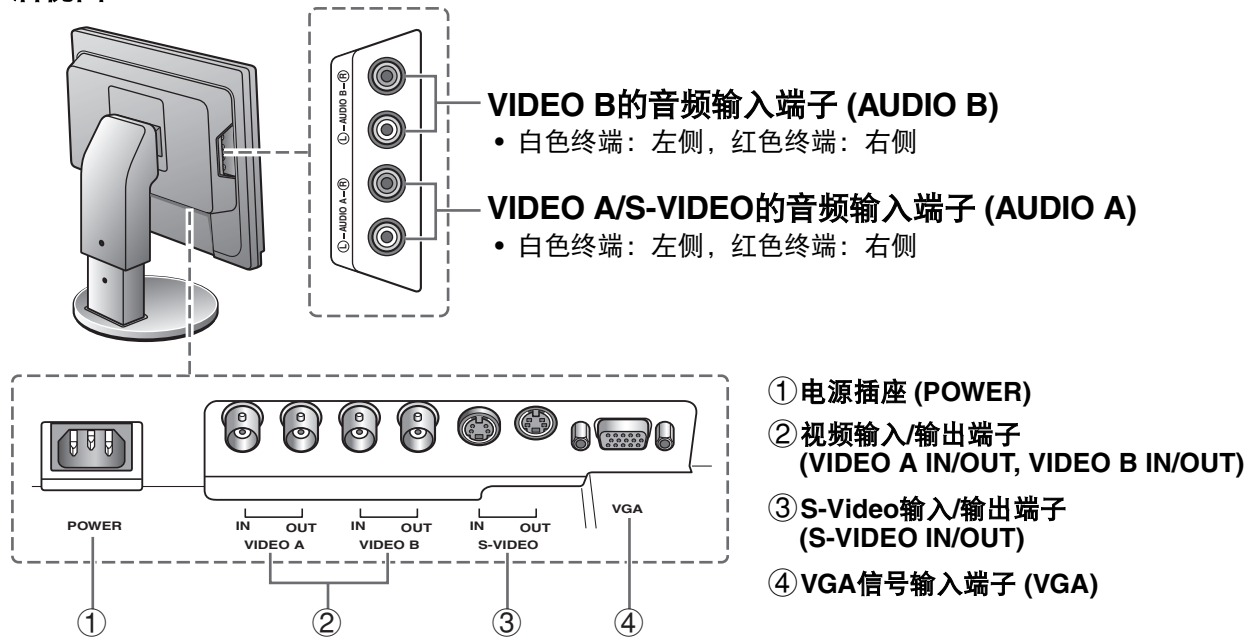

VIDEO B的音频输入端子 (AUDIO B)

- 白色终端：左侧，红色终端：右侧

VIDEO A/S-VIDEO的音频输入端子 (AUDIO A)

- 白色终端：左侧，红色终端：右侧

- ① 电源插座 (POWER)
- ② 视频输入/输出端子
(VIDEO A IN/OUT, VIDEO B IN/OUT)
- ③ S-Video输入/输出端子
(S-VIDEO IN/OUT)
- ④ VGA信号输入端子 (VGA)

遥控器

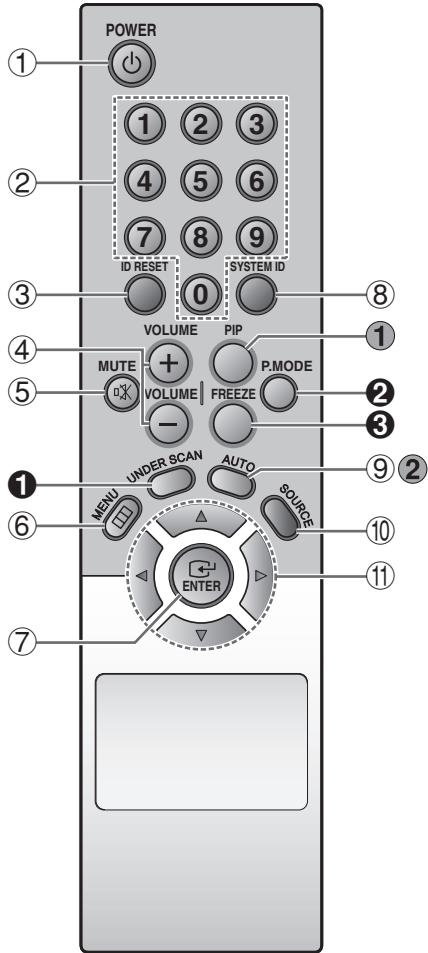

- ① 电源按钮 (POWER)
- ② 数字按钮 (0-9)
- ③ 遥控ID复位按钮 (ID RESET)
- ④ 音量按钮 (VOLUME +/-)
- ⑤ 静音按钮 (MUTE)
- ⑥ 菜单按钮 (MENU)
- ⑦ 确认按钮 (ENTER)
- ⑧ 遥控ID设置按钮 (SYSTEM ID)
- ⑨ 自动显示调节按钮 (AUTO)
- ⑩ 外部输入选择按钮 (SOURCE)

VGA信号 → Video A → Video B → S-Video

- ⑪ 菜单光标按钮 (▲/▼/◀/▶)

■ 只有在“VIDEO A/B, S-VIDEO”（视频A/B, S-视频）被选作外部输入源时，才可用。

- ① 视频信号显示按钮 (UNDER SCAN)

- 在显示器上显示所有视频信号

- ② 视频模式选择按钮 (P.MODE)

动态 → 标准 → 剧场

- ③ 图像定格按钮 (FREEZE)

■ 在“VGA”被选作外部输入源时，才可用。

- ① 画中画按钮 (PIP)

- ② 自动显示调节按钮 (AUTO)

■ IR 传感器

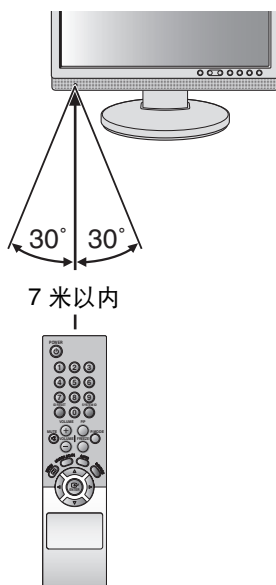

■ 插入电池

1. 滑开盖子。
2. 按照正极 (+) 与负极 (-) 符号指示装入两颗“AAA (IEC R03)” 1.5 伏特的电池。
3. 重新装上盖子。

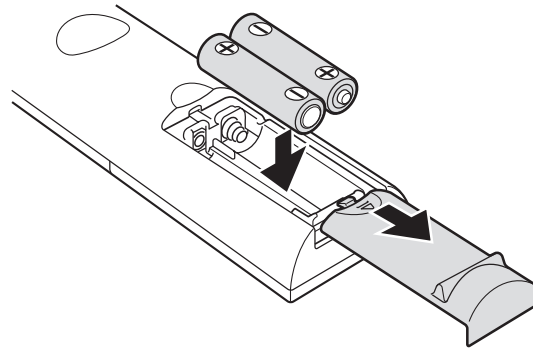

连接说明



- 在连接时，须确保每个设备的电源都已关闭。
- 所需的其它设备和连接电缆为另售。

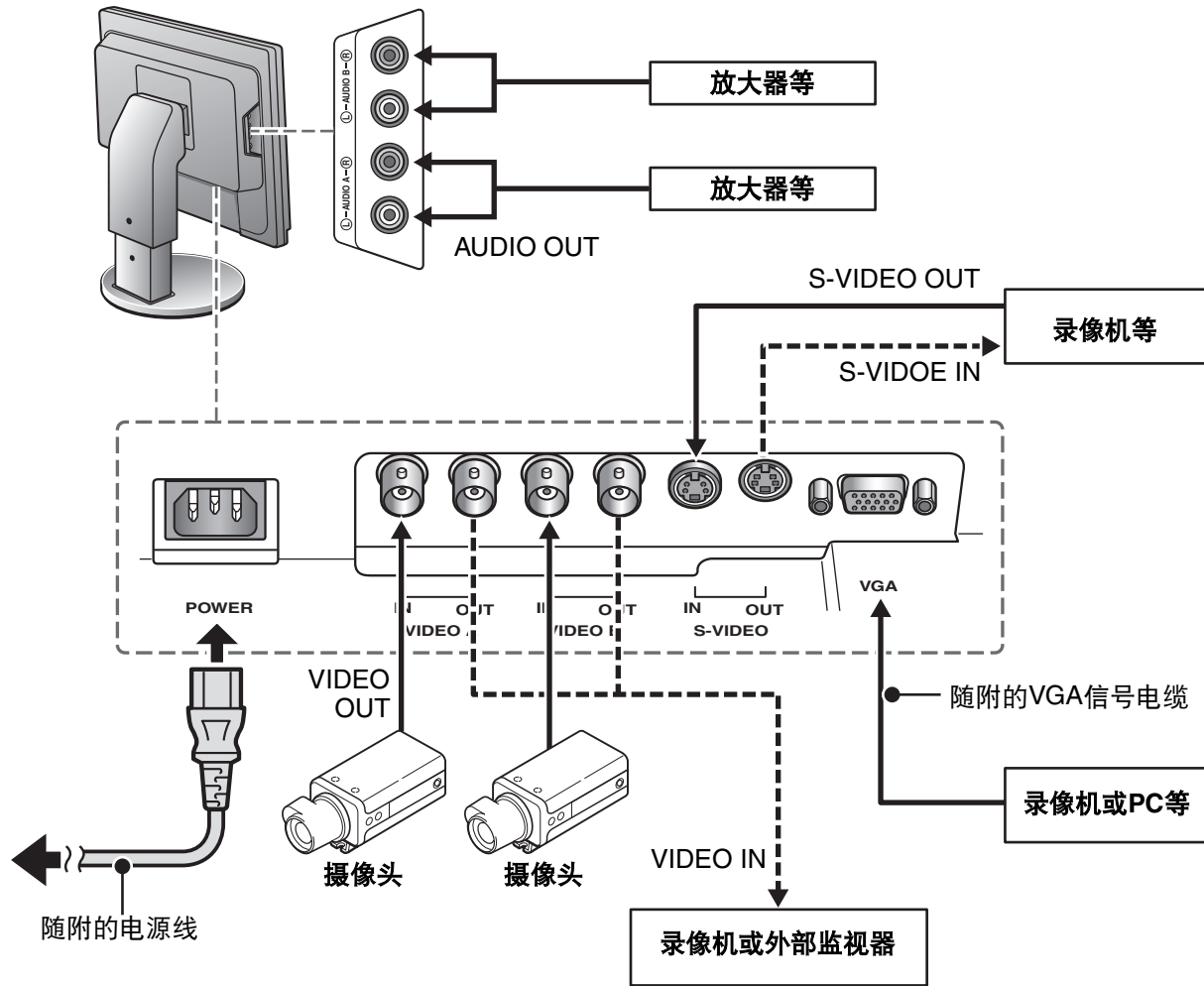

角度

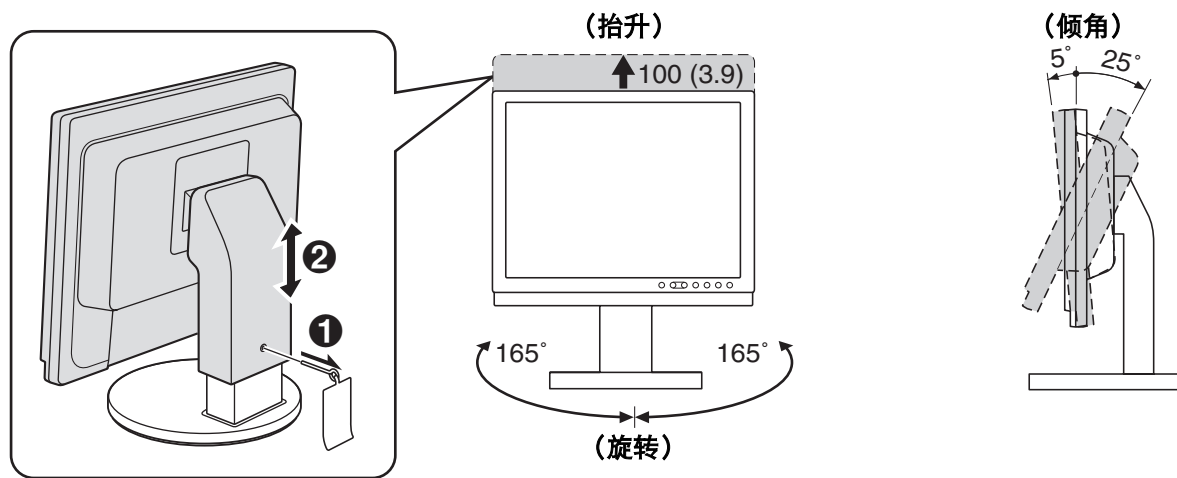

注意:

- 调整屏幕斜度时，切勿损坏屏幕。
- 调整完斜度后，检查电缆，确保没有刮蹭显示器。

使用说明

电源开/关控制

1 开启POWER按钮。

- 在显示画面前将会有几秒钟延迟。
- 如果在VGA模式没有接收到信号，电源指示灯将闪烁。

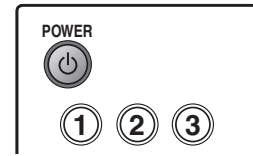

2 在查看完成时，按下POWER按钮。

系统ID

可为每个监视器设置系统ID。

请确保系统ID与遥控器ID（遥控ID）相匹配。

（工厂默认设置） 系统ID/遥控器ID：1

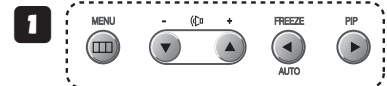

1 设置本装置的系统ID

按下本装置上的MENU（菜单）按钮；使用光标按钮，从“设置”菜单选择“系统ID”设置，然后选择一个ID号码。

2 设置遥控ID

关闭菜单画面。之后，按住SYSTEM ID（系统ID）按钮，通过按下相应的数字按钮 [0-9]，设置与系统ID号码相同的号码。

- 按下ID RESET（ID复位）按钮，遥控器ID可以恢复出厂默认设置“1”。
- 按下SYSTEM ID（系统ID）按钮，确认当前的系统ID和遥控器ID。

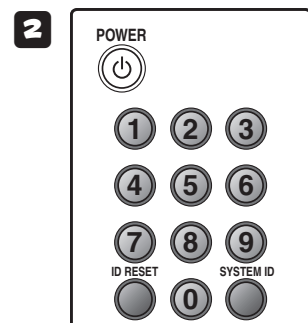

菜单屏幕的基本操作

A 显示/退出主菜单

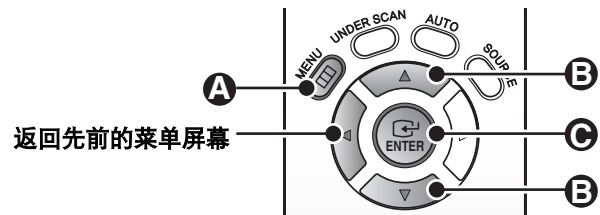
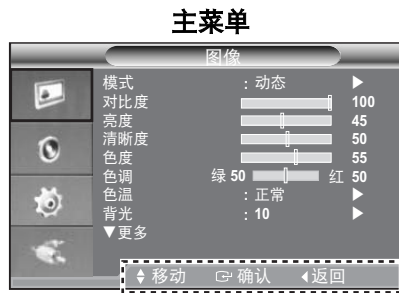

按钮操作指南

B 选择菜单 → C 决定菜单

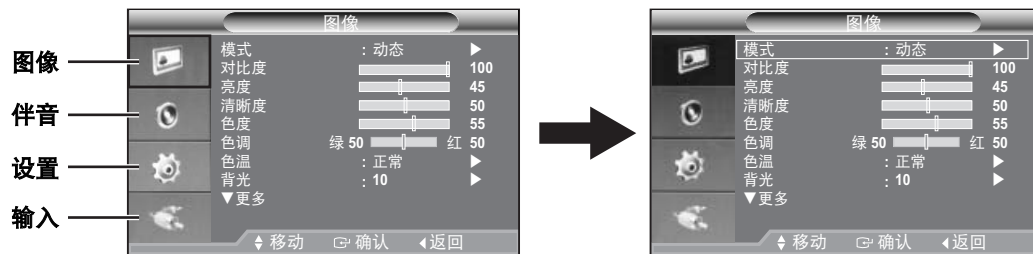

如何使用调整条配置设置

注意：

如果在2分钟后没有按钮输入，OSD显示内容将消失。

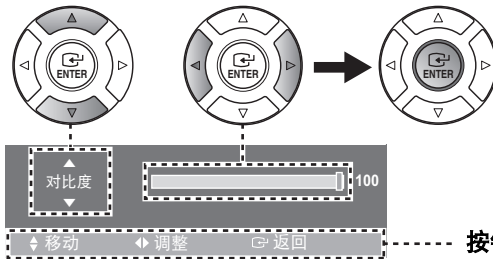

按钮操作指南

监控显示调节

■ 图像菜单



项目	信号源模式*1		说明
	VIDEO	VGA	
模式	<input type="radio"/>	<input type="radio"/>	动态, 标准, 剧场
对比度	<input type="radio"/>	<input type="radio"/>	0-100
亮度	<input type="radio"/>	<input type="radio"/>	0-100
清晰度	<input type="radio"/>	<input type="radio"/>	0-100
色度	<input type="radio"/>	<input type="radio"/>	0-100
色调	<input type="radio"/>	<input type="radio"/>	绿: 0-100 红: 0-100 (可用于NTSC系统)
色温	<input type="radio"/>	<input type="radio"/>	冷2, 冷1, 正常, 暖1, 暖2
背光	<input type="radio"/>	<input type="radio"/>	0-10
尺寸 (子画面1)	<input type="radio"/>	<input type="radio"/>	4:3, 16:9, 放大 (使用▲/▼按钮, 选择☐(显示位置调整)或者☑(缩放系数调整)), 全扫描
数字降噪	<input type="radio"/>	<input type="radio"/>	关, 低, 中, 高, 自动 数字降噪 (在“模式”设置中选择“剧场”时, 不可用)
复位	<input type="radio"/>	<input type="radio"/>	确定, 取消 您可以返回“图像”菜单的出厂默认设置。

■ 伴音菜单

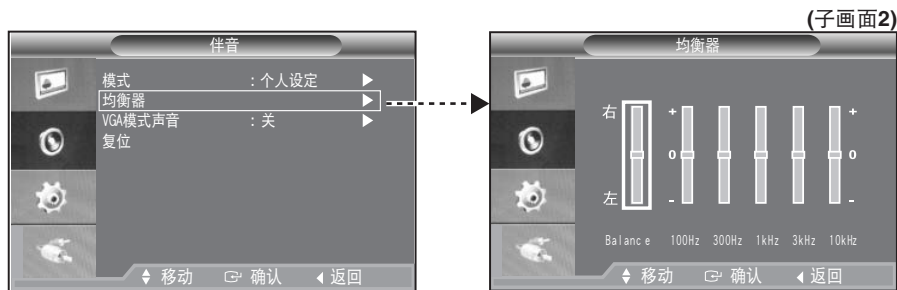

项目	信号源模式*1		说明
	VIDEO	VGA	
模式	<input type="radio"/>	<input type="radio"/>	标准, 音乐, 剧场, 语言, 个人设定
均衡器 (子画面2)	<input type="radio"/>	<input type="radio"/>	可以使用调整条, 调节补偿器。 • 调节“均衡器”可将“模式”设置自动更改为“个人设定”。
VGA模式声音	<input type="radio"/>	<input type="radio"/>	关, Audio A, Audio B
复位	<input type="radio"/>	<input type="radio"/>	可将“均衡器”设置复位为出厂默认设置。 (可用于“模式”设置的“个人设定”一项)

*1: 信号源模式的含义

- VIDEO: 视频通过VIDEO A/B (视频A/B), S-VIDEO (S视频) 终端输入
- VGA: 视频通过VGA终端输入

■ 设置菜单



项目	信号源模式*1		说明
	VIDEO	VGA	
语言	<input type="radio"/>	<input type="radio"/>	英语, 汉语, 法语, 德语, 西班牙语, 意大利语, 葡萄牙语, 荷兰语, 瑞典语, 俄语, 韩语, 日语
蓝背景	<input type="radio"/>	<input type="radio"/>	关, 开 如果监视器没有信号或信号很弱, 蓝背景会自动取代嘈杂的图像背景。
开关机旋律	<input type="radio"/>	<input type="radio"/>	关, 低, 中, 高 当监视器开启或关闭时, 您可以听到音乐声。
PC (子画面3)	-	<input type="radio"/>	您可以配置电脑显示器的设置。 • 如果您使用本装置作为电脑显示器, 电脑屏幕建议的分辨率为1280 x 1024。 图像调整: 图像降噪 画面位置: 调节计算机屏幕的位置 自动调整: 自动调节图像调整和画面位置 图像复位: 可将图像设置复位为出厂默认设置。
省电	<input type="radio"/>	<input type="radio"/>	关, 低, 中, 高, 自动 您可以调节显示器的亮度, 以便降低功率消耗。
画中画 (子画面4)	-	<input type="radio"/>	关, 开 节目源: 子图像的的视频输入源 • 作为音源, 伴音菜单的“VGA模式音声”设置 (请参见第7页) 始终优先于这一设置。 尺寸: 子图像的画面尺寸 画面位置: 子图像的位置
系统ID	<input type="radio"/>	<input type="radio"/>	0-9 (请参见第6页)
无信号OSD	<input type="radio"/>	-	关, 开 在没有视频信号输入时, 菜单屏幕将显示“无信号”。

■ 输入菜单



项目	信号源模式*1		说明
	VIDEO	VGA	
节目源 (子画面5)	<input type="radio"/>	<input type="radio"/>	Video A (VIDEO A终端), Video B (VIDEO B终端), S-Video (S-VIDEO终端), VGA (VGA终端)
名称编辑 (子画面6)	<input type="radio"/>	<input type="radio"/>	录像机, DVD, D-VHS录像机, 有线接收器, 高清晰电视接收器, 卫星电视接收器, AV接收器, DVD接收器, 游戏机, 摄像机, DVD录像一体机, DVD硬盘录像机, PC 如果您选择与本装置相连的外部输入设备, 其名称将显示在画面上。

*1: 信号源模式的含义

- VIDEO: 视频通过VIDEO A/B (视频A/B), S-VIDEO (S视频) 终端输入
- VGA: 视频通过VGA终端输入

规格

模式	VMC-L2617/L2617P	VMC-L2619/L2619P
显示屏类型	SXGA a-Si TFT LCD	
色彩制式	NTSC/PAL (自动检测)	
LCD 显示屏	17" 有源矩阵 TFT LCD 面板	19" 有源矩阵 TFT LCD 面板
可视尺寸 (H x V)	338 x 270 mm (4:3)	376 x 301 mm (4:3)
点距 (H x V)	0.264 x 0.264 mm	0.294 x 0.294 mm
水平分辨率	1280 x 1024, 600 (NTSC) 或 620 (PAL) 条电视线 (Y/C输入模式)	
可视角度	左/右/上/下: 80°	
扫描频率	水平: 30 kHz - 81 kHz, 垂直: 56 Hz - 75 Hz	
对比度	1000:1	
亮度	300 cd/m ²	
响应时间 (Tr/Tf)	1.3/3.7 m/sec	
显示色数	16.7 M	
显示器计时	符合 VESA 标准 (VGA 模式)	
显示模式	视频 A, 视频 B, S-视频, VGA	
输入连接器		
视频信号 (BNC IN)	两个复合同步信号, 1.0 V (p-p), 75 Ω 的 BNC 连接器	
S-视频信号 (Y/C IN)	独立 Y/C 信号, DIN 微型连接器 Y 信号: 1.0 V (p-p), 75 Ω 负同步 C 信号: 0.286 V (p-p), 75 Ω 负同步	
音频信号 (AUDIO IN)	两个 -6.0 dBs (400 mVrms), 2W (1W+1W) 立体声, 立体声, RCA 针	
VGA 信号 (VGA IN)	VGA 显示器连接器 (15 脚) 红色信号、绿色信号、蓝色信号: 0.7 V (p-p), 75 Ω 正同步	
输出连接器		
视频信号 (BNC OUT)	两个复合同步信号, 1.0 V (p-p), 75 Ω 的 BNC 连接器	
S-视频信号 (Y/C OUT)	独立 Y/C 信号, DIN 微型连接器 Y 信号: 1.0 V (p-p), 75 Ω 负同步 C 信号: 0.286 V (p-p), 75 Ω 负同步	
菜单语言	英语/汉语/法语/德语/西班牙语/意大利语/葡萄牙语/荷兰语/瑞典语/俄语/韩语/日语	
输入电源	AC100 - 240 V	
使用条件	温度: 0°C - +40°C 湿度: 10% - 90% (非冷凝)	
存储条件	温度: -20°C - +45°C 湿度: 5% - 95%	
电流消耗 (电流消耗)	约 42 W (0.7 A)	
重量	约 6.0 kg	约 6.9 kg

产品功能和规格如有变更, 恕不另行通知, 本公司亦不承担任何责任。

故障排除

在寻求维修服务之前, 请首先检查下列各点。如果故障依然存在, 请与销售店或三洋认可的维修中心商谈。

故障表现	需要检查的项目
不显示图像。	<ul style="list-style-type: none"> 所接设备是否输出视频信号? 连接是否正确? (第 5 页) 使用输入菜单和SOURCE (信号源) 按钮, 是否选择了正确的信号源? (第 8 页)
没有声音。	<ul style="list-style-type: none"> 所接设备是否输出音频信号? 连接是否正确? (第 5 页) 检查音量是否设置为 0。(第 4 页)
显示屏黑屏。	<ul style="list-style-type: none"> 亮度和对比度是否设置到正确的级别? (第 7 页)
显示器发出嘶嘶声。	<ul style="list-style-type: none"> 这类问题可能是因室内温度变化而引起的, 并不一定是故障。
遥控器失灵。	<ul style="list-style-type: none"> 将遥控器指向显示器的 IR 传感器。 (与 IR 传感器的水平夹角在左右 30° 以内) (第 4 页) 在距离 IR 传感器 7 米以内的范围内使用遥控器。(第 4 页) 使用遥控器时应移开或避免遇到任何障碍物。 电池耗尽, 应更换电池。 正确安装电池, 确保极性 (⊕、⊖) 正确。 检查遥控 ID 是否与系统 ID 匹配。(第 6 页)

取扱説明書

SANYO

カラーLCDモニター

品番 VMC-L2617 VMC-L2619

ご使用前にこの取扱説明書をよくお読みのうえ、正しくお使いください。
また、後々のために『保証書』とともに大切に保管してください。

- この取扱説明書は2機種共通です。モニターサイズのみが異なります。





安全上のご注意

安全のため必ずお守りください

この安全上のご注意は、安全な使いかたを理解していただくため、記号（絵表示）を使って、わかりやすくまとめています。

■ 絵表示について

この取扱説明書および製品への表示では、製品を安全に正しくお使いいただき、あなたや他の人々への危害や財産への損害を未然に防止するために、いろいろな絵表示をしています。その表示と意味は次のようになっています。内容をよく理解してから本文をお読みください。

 警告	この表示を無視して、誤った取扱いをすると、人が死亡または重傷を負う可能性が想定される内容を示しています。
 注意	この表示を無視して、誤った取扱いをすると、人が傷害を負う可能性が想定される内容および物的損害のみの発生が想定される内容を示しています。

■ 絵表示の例

 △ 記号は注意（警告を含む）を促す内容があることを告げるものです。

図の中に具体的な注意内容（左図の場合は注意）が描かれています。

 ○ 記号は禁止の行為であることを告げるものです。

図の中や近傍に具体的な禁止内容（左図の場合は分解禁止）が描かれています。

 ● 記号は行為を強制したり指示する内容を告げるものです。

図の中に具体的な指示内容（左図の場合は電源プラグをコンセントから抜け）が描かれています。

警告

■ 煙が出ている、変な音やにおいがするなどの異常状態のまま使用しない

異常状態のまま使用すると、火災、感電の原因となります。

すぐに電源プラグをコンセントから抜いて、煙が出なくなるのを確認してから、お買い上げ販売店または工事店に修理をご依頼ください。

お客さまによる修理は危険ですから絶対におやめください。



■ 電源コードを傷つけない

• 付属の電源コード以外は使用しないでください。

• 電源コードの上に重い物をのせたり、熱器具に近づけたりしないでください。また、電源コードを無理に折り曲げたり、加工したり、ステーブルなどで固定しないでください。電源コードが傷み、火災、感電の原因となります。

• 電源コードが傷んだら、お買い上げ販売店または工事店に交換をご依頼ください。



■ 電源プラグやコンセントにほこりなどを付着させない

• ほこりにより、ショートや発熱が起こって火災の原因となります。

• 湿度の高い部屋、結露しやすいところ、台所、ほこりがたまりやすい場所のコンセントを使っている場合は、特に注意してください。

• 定期的に電源プラグを抜いて、プラグとプラグの間に付着したほこり・よごれを取り除いてください。



■ 電源コード接続時の注意

• 電源プラグはコンセントへ確実に接続してください。

不完全な接続のまま使用すると、発熱などにより、火災の原因となります。

• 電源コードは束ねたまま使用しないでください。発熱などにより、火災の原因となります。

• コンセントつき延長コードをご使用の場合は、接続する機器の消費電力の合計が、延長コードの定格電力をこえないよう注意してください。こえると発熱により、火災の原因となります。



■ 分解したり、改造しない

内部に手を触れると危険なうえ、火災、感電の原因となります。

内部の点検・調整・修理は、お買い上げ販売店または工事店にご依頼ください。



警告

■ 内部に異物を入れない

- 通風孔などから、金属類や燃えやすいものなど、異物を差し込んだり落としたりしないようにしてください。火災、感電の原因となります。
- 万一異物が内部に入った場合は、本機の電源を切り、電源プラグをコンセントから抜いて、お買い上げ販売店または工事店にご連絡ください。そのまま使用すると、火災、感電の原因となります。



■ 接続する機器の上に、水などの入った容器を置かない

- 万一内部に水などが入った場合は、本機の電源を切り、電源プラグをコンセントから抜いて、お買い上げ販売店または工事店にご連絡ください。そのまま使用すると、火災、感電、故障の原因となります。



■ めらさない

- 本機は防水構造になっていませんので、めらさないようにご注意ください。火災、感電の原因となります。風呂場、シャワー室では使用しないでください。
- 万一内部に水などが入った場合は、本機の電源を切り、電源プラグをコンセントから抜いて、お買い上げ販売店または工事店にご連絡ください。そのまま使用すると、火災、感電、故障の原因となります。



■ 雷が鳴り出したら使わない

- 雷が鳴り出したら使用しないでください。特に接続ケーブルには絶対に触れないでください。感電の原因となります。



■ 不安定な場所に設置しない

- 落ちたり倒れたりして、けがや故障の原因となります。
- 万一落としたり、キャビネットを破損した場合は、電源を切り、電源プラグをコンセントから抜いて、お買い上げの販売店または工事店にご連絡ください。そのまま使用すると、火災、感電の原因となります。



警告

■ 爆発の危険があるところでは使わない

- 可燃性ガスおよび爆発性ガスが、大気中に存在するおそれのある場所では、使用しないでください。引火、爆発の原因となります。



■ 電源電圧100-240V以外の電圧で使用しない

- 火災、感電の原因となります。



■ 国外では使用しない

- 使用できるのは日本国内のみで、外国では電源電圧が異なりますので使用できません。
(This unit is designed for use in Japan only and can not be used in any other country.)



警告

■ 液晶を口に入れない

- 液晶パネルが破損して、内部の液晶が漏れ出した場合は、口に入れたり飲んだりしないでください。中毒を起こす恐れがあります。万一口に入ったり、目に入った場合は、すぐに水で洗い流し、医師に相談してください。また、手や衣服に付着した場合は、アルコールなどで拭き取り、水で洗い流してください。

注意

■ 安全アースを接続する

- 安全アースを接続しないと、感電の原因になることがあります。次の方法でアースを接続してください。
 - 電源プラグをコンセントから抜く
 - 電源プラグから出ている緑色のアース線を建物に備えつけられているアース端子に接続する
- アース線をとりはずす場合は、必ず本体の電源を切り、電源プラグをコンセントから抜いてから行なってください。

⚠ 注意

■ 電源プラグを抜くときは、電源コードを引っぱらない

必ず電源プラグを持って抜いてください。電源コードを引っばるとコードが傷ついて、火災、感電の原因となることがあります。



禁止

■ めれた手で電源プラグをさわらない

感電の原因となることがあります。



ぬれ手禁止

■ 上に乗らない

倒れたり、こわれたりして、けがの原因となることがあります。



禁止

■ 接続ケーブルは正しく配線する

電源コードや接続ケーブルはじゅうぶん注意して接続、配線してください。足などにケーブルを引っかけると機器の落下や転倒などにより、けがの原因となることがあります。



■ 接続する機器の上に重いものを置かない

バランスがくずれて倒れたり、落下して、けがの原因となることがあります。また、重みによって故障の原因となることがあります。



禁止

■ 搬送・持ち運びについて

- ・ 通電中は本機の移動は絶対に行なわないでください。
- ・ 搬送する場合は、電源プラグをコンセントから抜き、接続ケーブルを外したことを確認して、ご購入時の梱包材料で梱包してください。また、搬送時はできるだけ衝撃や振動の少ない方法で行なってください。また、落下しないようにご注意ください。



電源プラグを
コンセントから抜け

■ お手入れについて

電源プラグをコンセントから抜いてください。接続したままお手入れすると、感電の原因となることがあります。



電源プラグを
コンセントから抜け

■ 内部の掃除について

内部の掃除については、お買い上げ販売店または工事店にご相談ください。機器の内部にほこりがたまったまま長い間掃除をしないと、火災、故障の原因となることがあります。



⚠ 注意

■ 通風孔をふさがない

風通しの悪い狭い所に入れたり、テーブルクロスを掛けたり、じゅうたんや布団の上に置いたりして通風孔をふさがないでください。

また、壁や家具などに密接して置かないでください。内部に熱がこもり、火災や感電の原因となることがあります。



禁止

■ 急激な温度・湿度変化の場所に置かない

急激な温度（毎時 10℃以上）変化および湿度変化の激しい場所には置かないでください。



禁止

■ 設置場所の注意

本機は精密な電子部品で構成しています。次のような場所での設置は、動作不良や故障の原因となりますので、絶対に避けてください。

- ・ 直射日光が当たる場所
- ・ 水にぬれやすい場所
- ・ 冷暖房器具や加湿器に近い場所
- ・ エアコンなどの冷風が直接当たる場所
- ・ ほこりやちりの多い場所
- ・ 火気のある場所
- ・ 磁気を持っているものに近い場所
- ・ 揮発性物質のある場所
- ・ 常に振動のある場所や車や列車など



禁止

■ 結露状態では動作させない

結露が起きた状態で動作させると故障の原因となることがあります。急激な温度変化があった場合は、電源を切った状態で、本体の結露がなくなるまで（約2時間）待ってから動作させてください。通電時は露つきは起こりません。

正しくご使用いただくために 必ずお守りください

■ 長時間使用しないとき

電源プラグをコンセントから抜いてください。ただし機能に支障をきたす場合がありますので、ときどき電源を入れて作動させてください。

■ 本機のお手入れ

電源を切り、電源プラグをコンセントから抜いて柔らかい布で汚れを軽くふき取る

汚れがひどいときは、水で薄めた中性洗剤に布をひたし、よく絞ってからふき取ってください。そして、仕上げは乾いた布でふいてください。



ご注意

- お手入れの際、ベンジン・シンナーは使用しないでください。変質したり、塗料がはげることがあります。
- 化学ぞうきんをご使用の際は、その注意書きに従ってください。
- 本体に殺虫剤など揮発性のものをかけないでください。また、ゴムやビニール製品などを長時間接触させたままにしないでください。変質したり、塗料がはげるなどの原因になります。

目次

安全上のご注意.....	1
各部のなまえとはたらき5	
前面.....	5
後面.....	5
リモコン.....	6
接続例.....	7
画面の角度調整.....	7
基本操作.....	8
電源オン/オフ.....	8
システムID.....	8
メニュー画面.....	8
モニター画面の調整.....	9
映像メニュー.....	9
音声メニュー.....	9
設定メニュー.....	10
入力メニュー.....	10
仕様.....	11
故障かな?と思ったら.....	11
アフターサービスについて.....	12
修理サービス相談窓口.....	12

付属品

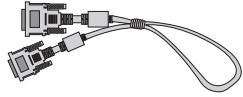
 <p>リモコン</p>	 <p>電源コード 付属の電源コードは本機専用です。他の機器には使用しないでください。</p>  <p>VGA 信号ケーブル</p>
---	--

各部のなまえとはたらき

前面

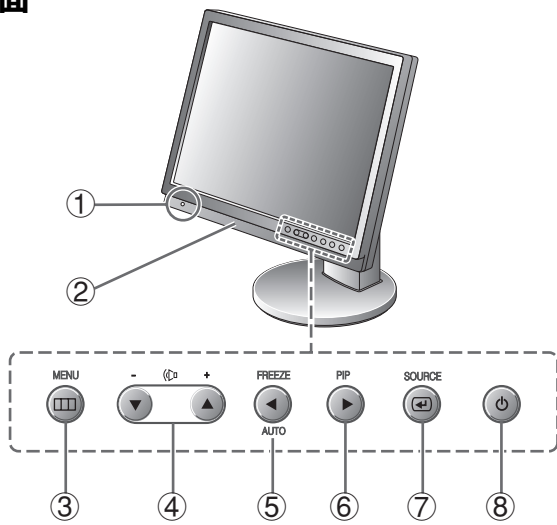

- ① リモコン受光部
- ② スピーカー
- ③ メニューボタン (MENU)
- ④ カーソルボタン (▲/▼)
音量ボタン (◀▶ +/−)
- ⑤ カーソルボタン (◀)
静止画ボタン (FREEZE)
画面自動調整ボタン (AUTO)
- ⑥ カーソルボタン (▶)
同時画面ボタン (PIP)
- ⑦ 外部入力切換えボタン (SOURCE)
決定ボタン (◀▶)
- ⑧ 電源ボタン (⏻)/電源ランプ
 - 映像が表示されるまで数秒間かかります。
 - VGA入力で信号がない場合、電源ランプが点滅します。

後面

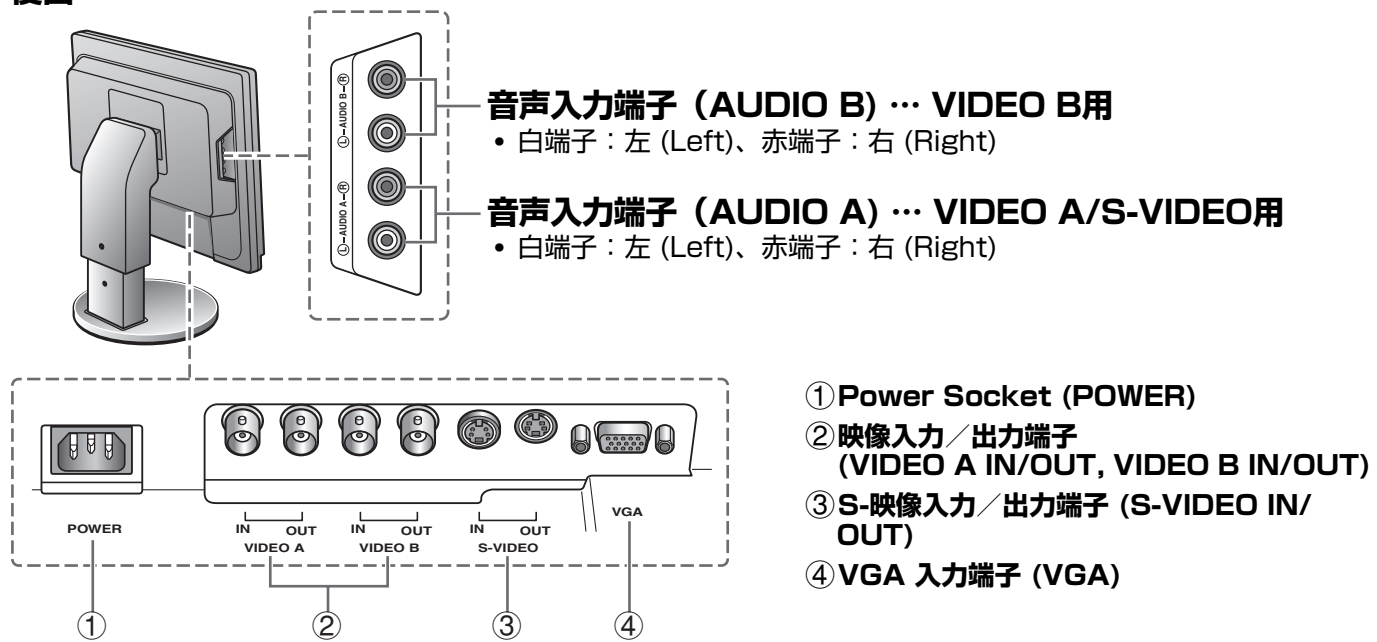

音声入力端子 (AUDIO B) ... VIDEO B用

• 白端子：左 (Left)、赤端子：右 (Right)

音声入力端子 (AUDIO A) ... VIDEO A/S-VIDEO用

• 白端子：左 (Left)、赤端子：右 (Right)

- ① Power Socket (POWER)
- ② 映像入力/出力端子
(VIDEO A IN/OUT, VIDEO B IN/OUT)
- ③ S-映像入力/出力端子 (S-VIDEO IN/OUT)
- ④ VGA 入力端子 (VGA)

リモコン

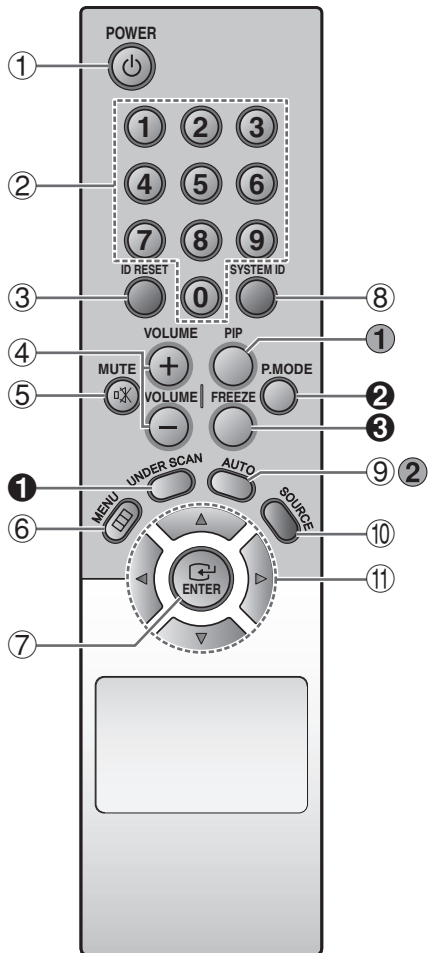

- ① 電源ボタン (POWER)
- ② 数字ボタン (0-9)
- ③ リモコンID リセットボタン (ID RESET)
- ④ 音量ボタン (VOLUME +/-)
- ⑤ 音声消去ボタン (MUTE)
- ⑥ メニューボタン (MENU)
- ⑦ 決定ボタン (ENTER)
- ⑧ リモコンID設定ボタン (SYSTEM ID)
- ⑨ 画面自動表示調整ボタン (AUTO)
- ⑩ 外部入力切換えボタン (SOURCE)

VGA → 映像A → 映像B → S-映像
↑

- ⑪ カーソルボタン (▲/▼/◀/▶)

■ 外部入力が「映像A/B、S-映像」のとき有効

- ① 全映像表示ボタン (UNDER SCAN)
- ② 映像モードボタン (P.MODE)

標準 → 映画 → ダイナミック
↑

- ③ 静止画ボタン (FREEZE)

■ 外部入力が「VGA」のとき有効

- ① 同時画面ボタン (PIP)
- ② 画面自動表示調整ボタン (AUTO)

■ リモコン受光部

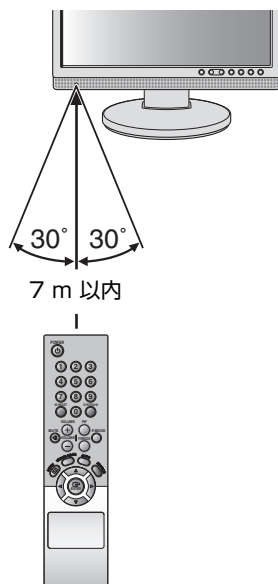

■ 電池の入れかた

1. ふたを開ける
2. “AAA (IEC R03)” 1.5 ボルトの電池を2つ、⊕と⊖表示を合わせて入れる
3. ふたを閉める

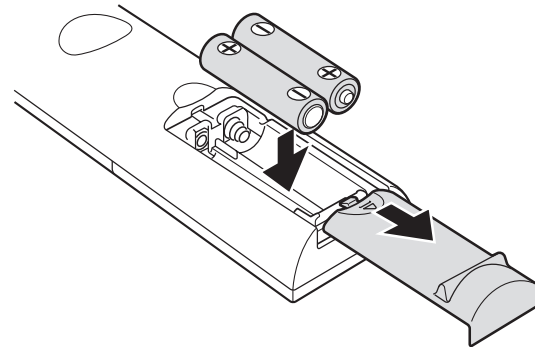

接続例



- 接続時は各機器の電源を切ってください。
- 各接続機器、接続ケーブルは別売です。

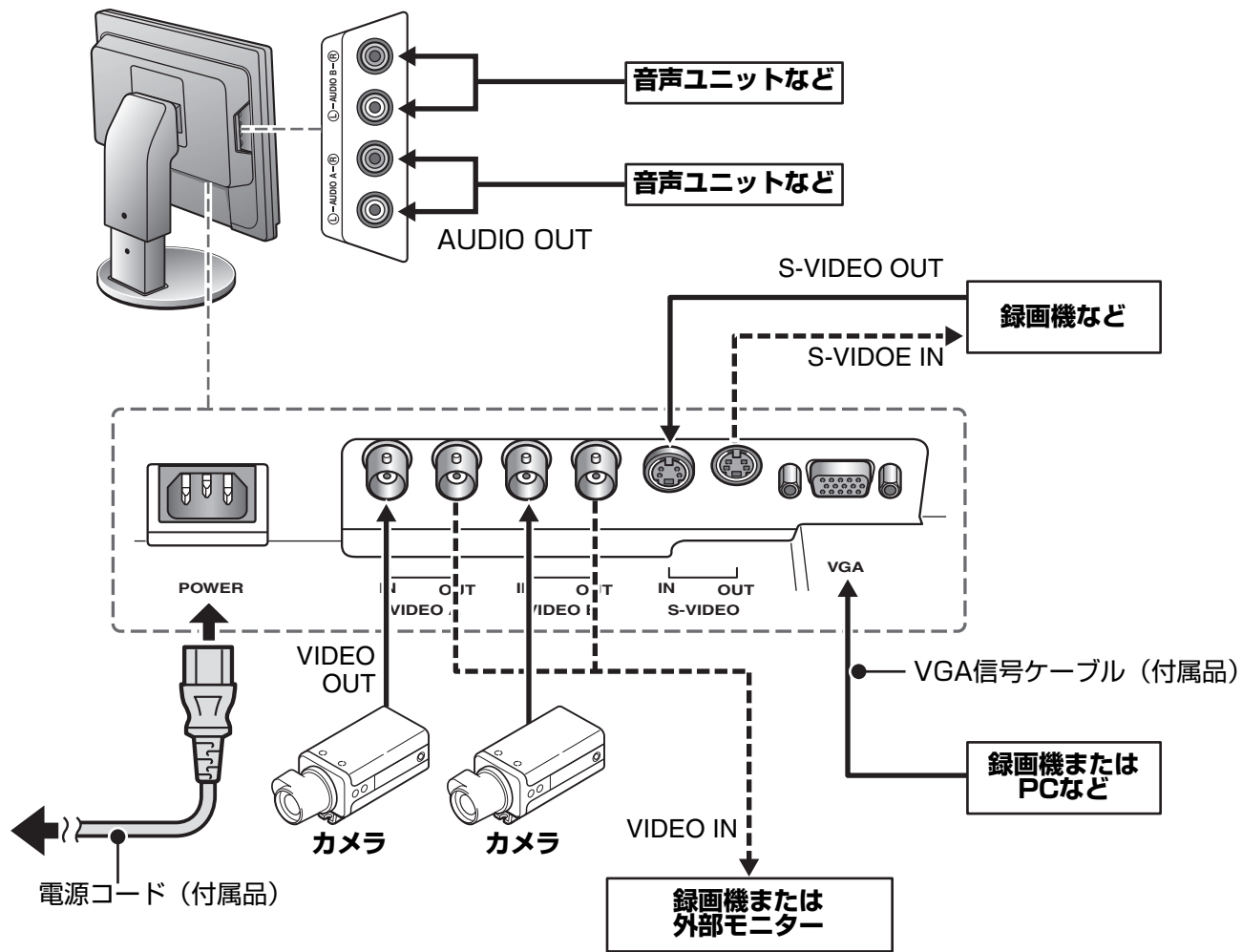

画面の角度調整

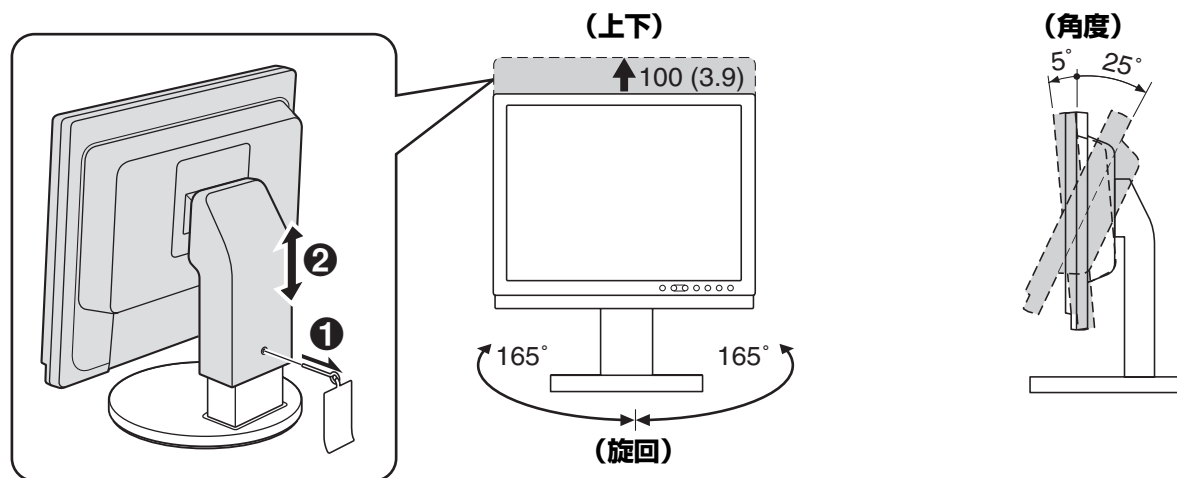

ご注意:

- 調整時は、画面を傷つけないようご注意ください。
- 調整後は、接続ケーブルなどを引っ掛けると本機が転倒する恐れがあります。必ず接続ケーブルは整理しておいてください。

基本操作

電源オン/オフ

1 電源ボタンで電源を入れる

- 映像が表示されるまで数秒間かかります。
- VGA入力で信号がない場合、電源ランプが点滅します。

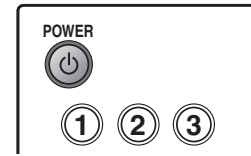

2 電源を切るときは、再度電源ボタンを押す

システムID

モニターごとにシステムIDを設定することができます。
 本体のシステムIDとリモコンのシステムID（リモコンID）は必ず一致させてください。

（工場出荷時）システムID / リモコンID : 1

1 本体のシステムIDを設定する

本体ボタンのMENUボタンを押し、カーソルボタンで設定メニュー（P.10）の「システムID」設定からIDナンバーを選び、メニュー画面を終了する。

2 リモコンIDを設定する

リモコンのSYSTEM IDボタンを押しながら、システムIDと同じ数字（0-9）ボタンを押す

- リモコンIDとシステムIDの確認する場合は、SYSTEM IDボタンを押す
- リモコンIDを工場出荷時の「1」に戻す場合は、ID RESETボタンを押す

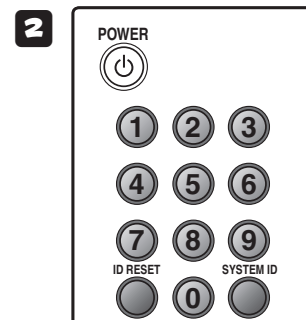
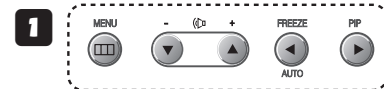

メニュー画面

A メインメニューを表示/終了する



ボタン操作ガイド

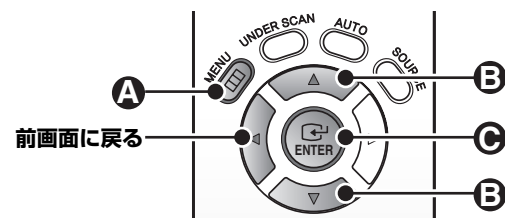

B メニューを選択する → C 決定する

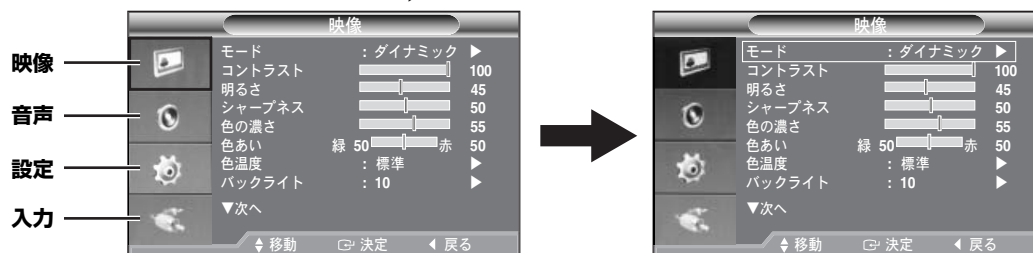

調整バーの設定

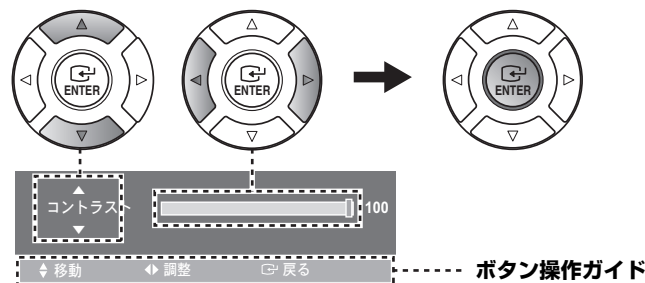

ボタン操作ガイド

ご注意： 2分間、画面操作がない場合、メニュー画面は自動で終了します。

モニター画面の調整

■ 映像メニュー



項目	外部入力モード*1		可変範囲および説明
	映像	VGA	
モード	○	○	ダイナミック、標準、映画
コントラスト	○	○	0-100
明るさ	○	○	0-100
シャープネス	○	—	0-100
色の濃さ	○	—	0-100
色あい	○	—	緑: 0-100 赤: 0-100 (NTSCシステムで有効)
色温度	○	○	青色系2、青色系1、標準、赤色系1、赤色系2
バックライト	○	○	0-10
サイズ (サブ画面1)	○	—	4:3, 16:9, ズーム (▲/▼ボタンで ◻ : 表示位置調整、Ⓜ : ズーム率調整) アンダースキャン
デジタルNR	○	—	オフ、低、中、高、自動 • デジタルノイズリダクション (「モード」設定が「映画」の場合は無効)
リセット	○	○	OK、取消 • 映像メニュー内の設定を工場出荷時の設定に戻します。

■ 音声メニュー

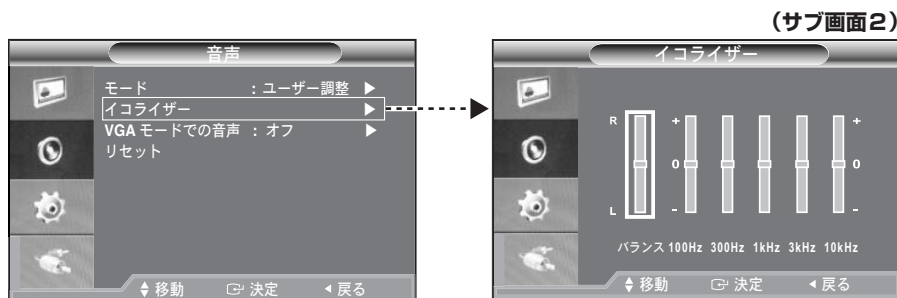

項目	外部入力モード*1		可変範囲および説明
	映像	VGA	
モード	○	○	標準、音楽、映画、ニュース、ユーザー調整
イコライザー (サブ画面2)	○	○	各調整バーで設定する • イコライザーを調整すると、「モード」設定は自動的に「ユーザー調整」に切り替わります。
VGAモードでの音声	—	○	オフ、Audio A、Audio B
リセット	○	○	「イコライザー」設定を工場出荷時の設定に戻します。 (「モード」設定が「ユーザー調整」の場合は有効)

*1 : 外部入力モードについて

- 映像 : VIDEO A/B、S-VIDEO端子使用
- VGA : VGA端子使用

■ 設定メニュー



項目	外部入力モード*1		可変範囲および説明
	映像	VGA	
言語	○	○	英語、中国語、フランス語、ドイツ語、スペイン語、イタリア語、ポルトガル語、オランダ語、スウェーデン語、ロシア語、韓国語、日本語
ブルーバック	○	○	オフ、オン ・ 信号が非常に弱い場合、または無信号の場合、画面がブルーバックになります。
メロディー	○	○	オフ、低、中、高 ・ 電源オン、オフ時に鳴らすチャイムの音量を設定します。
PC (サブ画面3)	-	○	PC用モニターとしての画像を調整します。 ・ 本機をPC用モニターとしてご使用の場合、パソコン画面の推奨解像度は1280×1024です。 ○ 画面調整 ：画像の粗調整および微調整 ポジション ：PC画面の位置調整 自動調整 ：「画面調整」「ポジション」の自動調整 画像リセット ：「PC」設定を工場出荷時の設定に戻します。
省エネルギー	○	○	オフ、低、中、高、自動 ・ 消費電力を削減するため、モニターの輝度を調整します。
同時画面 (サブ画面4)	-	○	オフ、オン 外部入力 ：子画面の映像入力端子 ・ 音声は、音声メニュー (P.9) の「VGAモードでの音声」が優先されます。 サイズ ：子画面のサイズ ポジション ：子画面の位置
システムID	○	○	0-9 (P.8参照)
信号がありません OSD	○	-	オフ、オン ・ 映像信号の入力がない場合、「信号がありません」が表示されます。

■ 入力メニュー



項目	外部入力モード*1		可変範囲および説明
	映像	VGA	
外部入力 (サブ画面5)	○	○	映像A (VIDEO A端子)、映像B (VIDEO B端子)、S-映像 (S-VIDEO端子)、VGA (VGA端子)
外部入力名編集 (サブ画面6)	○	○	---、VTR、DVD、D-VHS、ケーブルSTB、デジタルSTB、衛星放送チューナー、AVレシーバー、DVDレシーバー、ゲーム、DVC、DVDコンボ、DVD+HDD、PC ・ 接続している外部入力機器を選択すると、画面にその名称が表示されます。

*1：外部入力モードについて

- ・ 映像：VIDEO A/B、S-VIDEO端子使用
- ・ VGA：VGA端子使用

仕様

品番	VMC-L2617	VMC-L2619
ディスプレイタイプ	SXGA a-Si TFT LCD	
カラーシステム	NTSC/PAL (自動判別)	
LCD 表示	17 型TFT アクティブマトリクス	19 型TFT アクティブマトリクス
表示画面サイズ (水平×垂直)	338 x 270 mm (4:3)	376 x 301 mm (4:3)
画素ピッチ (水平×垂直)	0.264 x 0.264 mm	0.294 x 0.294 mm
水平解像度	1280 x 1024 (NTSC: 600 TV/PAL: 620 TV、Y/C 入力時)	
視野角	上下80°、左右80°	
同期周波数	水平: 30 KHz ~ 81 KHz、垂直: 56 Hz ~ 75 Hz	
コントラスト比	1000:1	
輝度	300 cd/m ²	
対応速度 (Tr/Tf)	1.3/3.7 m/sec	
表示色	1670万色	
ディスプレイ電源管理	VESA 互換性 (VGA モード)	
表示モード	映像A / 映像B / S-映像 / VGA	
入力端子		
映像番号 (BNC IN)	複合同期信号: 1.0 Vp-p、75 Ω BNCコネクタ x2	
S 映像信号 (Y/C IN)	セパレートY/C 信号、ミニDINコネクタ Y 信号: 1.0 Vp-p、75 Ω負極性 C 信号: 0.286 Vp-p、75 Ω負極性	
音声信号 (AUDIO IN)	- 6.0 dBs (400 mVrms)、2W (1W+1W) ステレオ、RCAピン x2	
VGA 信号 (VGA IN)	VGA モニター端子 (15 ピン) 赤/ 緑/ 青信号: 0.7 Vp-p、75 Ω正極性	
出力端子		
映像信号 (BNC OUT)	複合同期信号: 1.0 Vp-p、75 Ω BNC コネクタ x2	
S-Video signal (Y/C OUT)	セパレートY/C 信号、ミニDINコネクタ Y 信号: 1.0 Vp-p、75 Ω負極性 C 信号: 0.286 Vp-p、75 Ω負極性	
メニュー画面言語	英語/中国語/フランス語/ドイツ語/スペイン語/イタリア語/ポルトガル語/オランダ語/ スウェーデン語/ロシア語/韓国語/日本語	
電源電圧	AC100 ~ 240 V	
動作条件	温度: - 10°C ~ + 40°C 湿度: 10% ~ 90% (結露なきこと)	
保存条件	温度: - 20°C ~ + 45°C 湿度: 5% ~ 95%	
消費電力 (消費電流)	約42W (0.7 A)	
質量	約6.0 kg	約6.9 kg

外観および仕様は、お断りなしに変更することがあります。ご了承ください。

故障かな?と思ったら

修理を依頼される前にもう一度、次の項目にしたがって点検してください。それでも正常に動作しないときは、お買い上げ店または工事店に設定・調整をご依頼ください。

こんなとき	点検するところ
画像が出ない	<ul style="list-style-type: none"> 接続している機器から映像信号が出力されていますか? 接続は正しいですか? (P.5 参照) 「入力」メニューまたは、SOURCEボタンで正しい外部入力を選んでいませんか? (P.5, 6, 10 参照)
音が出ない	<ul style="list-style-type: none"> 接続している機器から音声信号が出力されていますか? 接続は正しいですか? (P.5 参照) 音量が0に設定されていませんか? (P.5, 6 参照)
画像が暗い	<ul style="list-style-type: none"> 輝度やコントラスト調整は適切ですか? (P.9 参照)
ミシッという音がする	<ul style="list-style-type: none"> このような症状は室内温度の変化により生じることがありますが、故障ではありません
リモコン操作ができない	<ul style="list-style-type: none"> リモコンを本機の受光部に向けていますか? (受光部から水平左右30度以内) (P.6 参照) リモコンをリモコン受光部より7m 以内で操作していますか? (P.6 参照) 障害物を取り除くか、それらを避けて使用していますか? 乾電池が消耗していませんか? 乾電池の極性 (⊕、⊖) が正しいかを確認してください。 リモコンID とシステムID は一致していますか? (P.8 参照)

アフターサービスについて

この商品は「保証書」を別途添付しております。保証書は販売店または工事店でお渡しいたします。所定事項の記入および記載内容をご確認いただき、大切に保管してください。

保証期間はお買い上げ日から1年間です

- 保証書記載内容により、お買い上げ販売店（工事店）が修理いたします。その他の詳細は保証書をご覧ください。
- 監視用などでお使いの場合は、定期点検・保守の実施をおすすめします。
- 保証期間経過後の修理については、販売店（工事店）にご相談ください。修理によって機能が維持できる場合は、お客さまのご要望により有料修理いたします。
- 本機が故障した場合の営業損失は保証対象外になります。
- 当社は、本機の補修用性能部品（製品の機能を維持するために必要な部品）を製造打ち切り後、8年保有しています。また、販売店（工事店）からの注文により、補修用性能部品を販売店（工事店）に供給します。
- 保証期間中の修理などアフターサービスについてご不明の場合は、お買い上げ販売店（工事店）にお問い合わせください。

修理を依頼されるときは、必ず電源を切ってから下記の事項をご連絡ください。

- ① 品番（VMC-L2617/VMC-L2619）
- ② 故障の状況（できるだけ詳しく）
- ③ 製造番号（保証書に記入）
- ④ お名前、ご住所、電話番号

お買い上げの際に記入してください。お問い合わせなどのときに便利です。

お買い上げ年月日	年	月	日
お買い上げ店名			
電話番号	()	-	

修理相談窓口

三洋電機サービス株式会社

受付時間：月曜日～金曜日 9:00～18:30
 (7月～8月 8:45～19:30)
 土曜・日曜・祝日・当社休日 9:00～17:30

修理や部品に関するご相談は、お買い上げ販売店、または下記電話番号にお問い合わせください。修理相談窓口の名称・電話番号は変更することがあります。

◆東京コールセンター

(050-がご利用できない場合は、東京03-5302-3401へおかけください)

北海道地区	☎ 050-3116-2333
東北地区	☎ 050-3116-2444
関東・甲信越地区	☎ 050-3116-2222

◆大阪コールセンター

(050-がご利用できない場合は、大阪06-4250-8400へおかけください)

近畿地区	☎ 050-3116-2555
中部・北陸地区	北陸 ☎ 050-3116-2555
	中部 ☎ 050-3116-2666 沼津地区は、☎ 050-3116-2222
中国・四国地区	中国 ☎ 050-3116-2777
	四国 ☎ 050-3116-2555
九州地区	☎ 050-3116-2888
沖縄地区	☎ 098-944-5018

(※)沖縄地区の受付時間：月曜日～土曜日 9:00～17:30
 (日曜、祝日および当社休日を除く)

お客さま相談窓口におけるお客さまの個人情報のお取り扱いについて

お客さまご相談窓口でお受けした、お客さまのお名前、ご住所、お電話番号などの個人情報は適切に管理いたします。また、お客さまの同意がない限り、業務委託の場合および法令に基づき必要と判断される場合を除き第三者への開示は行いません。なお、お客さまが当社にお電話でご相談、ご連絡いただいた場合には、お客さまのお申し出を正確に把握し、適切に対応するために、通話内容を録音させていただくことがあります。

<利用目的>

・お客さまご相談窓口でお受けした個人情報は、商品・サービスに関わるご相談・お問合せおよび修理の対応のみを目的として用います。なお、この目的のために三洋電機株式会社および関係会社で上記個人情報を利用することがあります。

<業務委託の場合>

・上記目的の範囲内で対応業務を委託する場合、委託先に対しては当社と同等の個人情報保護を行わせると共に、適切な管理・監督をいたします。

個人情報のお取り扱いについての詳細は、
 ホームページ <http://www.sanyo.com> をご覧ください。

三洋電機株式会社

デジタルシステムカンパニー

DI事業部 DS商品部 DS商品課

〒136-0071 東京都江東区亀戸1-42-20 ☎東京(03)5858-3353
 〒574-8534 大阪府大東市三洋町1-1 ☎大東(072)870-6277

Dimensions

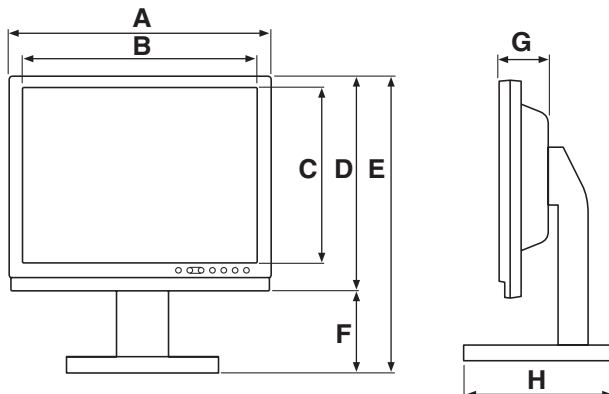

Unit: mm (inch)

Model	A	B	C	D	E	F	G	H
VMC-L2617/L2617P	371(14.6)	339 (13.4)	272 (10.7)	331 (13.0)	368 (14.5)	37 (1.5)	67 (2.6)	220 (8.7)
VMC-L2619/L2619P	412 (16.2)	378 (14.9)	303 (11.9)	361 (14.2)	398 (15.7)		69 (2.7)	

AB68-00689B
L8MAP/US, XE, JP, L8MAQ/US, XE, JP (0709KP-TF)

SANYO

SANYO Electric Co., Ltd.
Printed in China

Free Manuals Download Website

<http://myh66.com>

<http://usermanuals.us>

<http://www.somanuals.com>

<http://www.4manuals.cc>

<http://www.manual-lib.com>

<http://www.404manual.com>

<http://www.luxmanual.com>

<http://aubethermostatmanual.com>

Golf course search by state

<http://golfingnear.com>

Email search by domain

<http://emailbydomain.com>

Auto manuals search

<http://auto.somanuals.com>

TV manuals search

<http://tv.somanuals.com>