

# SANYO



**Model No.:** DS32830H  
**No. de Modelo:**  
**Nº de modele:** **HDTV**  
MONITOR \*  
MONITEUR

Color TV Owner's Manual  
Color TV Manual Del Propietario  
Manuel d'instructions du télécouleur

"Read this manual before assembling  
(or using) this product."

TV screen image / Imagen de la Pantalla del televisor /  
Image de télévision © 2003 PhotoDisc, Inc.

- \* External DTV Tuner is required for HD signal.
- \* Se requiere sintonizador digital externo para obtener señal de Alta Definición.
- \* Un syntoniseur externe TVN est nécessaire à la réception du signal TVHD.

## CONTENTS

Important Safety Instructions . . . . .	2	Adjustment and Setup . . . . .	12 ~ 14	Connecting a Cable Box and VCR to the TV for PIP Operation . . . . .	18
Welcome to the World of Sanyo . . . . .	3	How to Operate the On-Screen Menu . . . . .	12	V-Guide Operation (Parental Control) . . . . .	20 ~ 21
Features . . . . .	3	Setting the Clock . . . . .	12	Care and Cleaning . . . . .	21
Specifications . . . . .	3	Audio Mode . . . . .	12	Helpful Hints (Problems/Solutions) . . . . .	22
Basic Set-up and Connections . . . . .	4	Adjusting Picture/Sound . . . . .	13	Warranty (Mexico) . . . . .	23
Watching High Definition . . . . .	5	Setting the Initial Channel . . . . .	13	Warranty (U.S.A. and Canada) . . . . .	24
Connecting an External DTV Tuner or Other Digital Equipment . . . . .	5	Adding or Deleting a Channel . . . . .	13	Child Safety Matters . . . . .	Back cover
Using the Audio / Video Input Jacks Connecting a VCR or DVD Player . . . . .	6	Adjusting Aspect Ratio . . . . .	14	<b>ESPAÑOL . . . . .</b>	<b>25 ~ 47</b>
Using the Audio Output Jacks . . . . .	6	Scan Velocity . . . . .	14	Contenido . . . . .	25
Connecting to a Stereo Amplifier . . . . .	6	Compo3 (component 3) Format . . . . .	14	<b>FRANÇAIS . . . . .</b>	<b>48 ~ 67</b>
Using the Backlit-Multimedia Remote Control . . . . .	7 ~ 11	TV Speakers . . . . .	14	Table des matières . . . . .	48
Programming the Remote . . . . .	9	Audio Output Settings . . . . .	14		
DVD / Satellite Receiver Codes . . . . .	9	Closed-Captioning . . . . .	15		
VCR / Cable Box Codes . . . . .	10	Picture-In-Picture (PIP) Operation . . . . .	16 ~ 18		
Keys Functions Chart . . . . .	11	Basic PIP Operation . . . . .	16		
		Connecting a Satellite, VCR, and Antenna to the TV for PIP Operation . . . . .	17		



"As an ENERGY STAR® Partner, Sanyo  
Manufacturing Corporation has determined  
that this product meets the ENERGY STAR®  
guidelines for energy efficiency."

Importado Por :  
Comercializadora México  
Americana, S. DE R.L. DE C.V.  
Nextengo N° 78  
Col. Santa Cruz Acayucan  
Del. Azcapotzalco, México D.F. C.P.  
02770, RFC CMA 9109119L0  
Telefono: 55-5328-3500

Printed in U.S.A. SMC, April 2003  
Impreso en U.S.A. SMC, Abril 2003  
Imprimé aux É.-U. SMC, avril 2003  
Part No. / No. de Parte/  
Nº de pièce : **1AA6P1P3828--**  
Service Code/Código de Servicio/  
Code de service : 610 304 6884

## CAUTION

RISK OF ELECTRIC SHOCK DO NOT OPEN

CAUTION: TO REDUCE THE RISK OF ELECTRIC SHOCK, DO NOT REMOVE COVER (OR BACK). NO USER-SERVICEABLE PARTS INSIDE. REFER SERVICING TO QUALIFIED SERVICE PERSONNEL.

THIS SYMBOL INDICATES THAT DANGEROUS VOLTAGE CONSTITUTING A RISK OF ELECTRIC SHOCK IS PRESENT WITHIN THIS UNIT.



THIS SYMBOL INDICATES THAT THERE ARE IMPORTANT OPERATING AND MAINTENANCE INSTRUCTIONS IN THE LITERATURE ACCOMPANYING THIS UNIT.



**WARNING: TO REDUCE THE RISK OF FIRE OR ELECTRIC SHOCK, DO NOT EXPOSE THIS APPLIANCE TO RAIN OR MOISTURE.**

# IMPORTANT SAFETY INSTRUCTIONS

**CAUTION: PLEASE ADHERE TO ALL WARNINGS ON THE PRODUCT AND IN THE OPERATING INSTRUCTIONS. BEFORE OPERATING THE PRODUCT, PLEASE READ ALL OF THE SAFETY AND OPERATING INSTRUCTIONS. RETAIN THIS LITERATURE FOR REFERENCE. Follow all instructions...**

## Positioning the appliance

1. Do not place your appliance on an unstable cart, stand, shelf or table. Serious injury to an individual, and damage to the appliance, may result if it should fall. Your salesperson can recommend approved carts and stands or shelf and wall mounting instructions. An appliance and cart combination should be moved with care. Quick stops, excessive force, and uneven surfaces may cause the appliance and cart combination to overturn. 
2. Slots and openings in the cabinet and in the back or bottom are provided for ventilation. To ensure reliable operation of the appliance and to protect it from overheating, these openings must not be blocked or covered. The openings should never be covered with a cloth or other material, and the bottom openings should not be blocked by placing the unit on a bed, sofa, rug, or other similar surface. This appliance should never be placed near or over a radiator or heat register. This appliance should not be placed in a built-in installation such as a bookcase unless proper ventilation is provided.
3. Do not expose the appliance to rain or use near water . . . for example, near a bathtub, swimming pool, kitchen sink, in a wet basement, etc.

## Hooking Up Outdoor Antenna

**LIGHTNING PROTECTION FOR YOUR ANTENNA AND SET AS PER NATIONAL ELECTRICAL CODE INSTRUCTIONS.**

**EXAMPLE OF ANTENNA GROUNDING ACCORDING TO NATIONAL ELECTRICAL CODE, ANSI/NFPA 70**

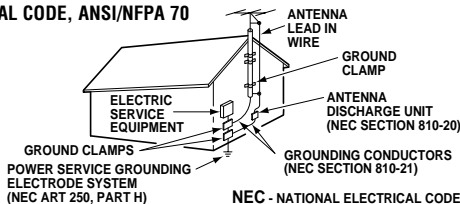

"Note to CATV system installer:

This reminder is provided to call the CATV system installer's attention to Article 820-40 of the NEC that provides guidelines for proper grounding and, in particular, specifies that the cable ground shall be connected to the grounding system of the building, as close to the point of cable entry as practical."

4. If an outside antenna is connected to the receiver, be sure the antenna system is grounded so as to provide some protection against voltage surges and built up static charges. Article 810 of the National Electrical Code, ANSI/NFPA 70, provides information with respect to proper grounding of the mast and supporting structure, grounding of the lead in wire to an antenna discharge unit, size of grounding conductors, location of antenna discharge unit, connection to grounding electrodes, and requirements for the grounding electrode.

An outside antenna system should not be located in the vicinity of overhead power lines or other electric light or power circuits, or where it can fall into such power lines or circuits. When installing an outside antenna system extreme care should be taken to keep from touching such power lines or circuits as contact with them might be fatal.

## Plug in the power cord

5. This product should be operated only from the type of power source indicated on the marking label. If you are not sure of the type of power supply to your home, consult your product dealer or local power company. This product is equipped with a polarized alternating current line plug (a plug having one blade wider than the other). This plug will fit into the power outlet only one way. This is a safety feature. If you are unable to insert the plug fully into the outlet, try reversing the plug. If the plug should still fail to fit, contact your electrician to replace your obsolete outlet. Do not defeat the safety purpose of this polarized plug. Do not overload wall outlets, extension cords, or integral convenience receptacles as this can result in a risk of fire or electric shock.
6. Power-supply cords should be routed so that they are not likely to be walked on or pinched by items placed upon or against them, paying particular attention to cords at plugs, convenience receptacles, and the point where they exit from the product.

## Cleaning

7. Before cleaning, unplug the unit from the wall outlet. Do not apply liquid cleaners or aerosol cleaners directly to the unit. Use a dry cloth for cleaning.

## Service & Repair

8. Unplug the appliance from the wall outlet and refer servicing to qualified service personnel under the following conditions:
  - A. If the power cord or plug is damaged or frayed.
  - B. If liquid has been spilled into the appliance.
  - C. If the appliance has been exposed to rain or water.
  - D. If the appliance has been dropped or the cabinet has been damaged.
  - E. If the appliance exhibits a distinct change in performance.
  - F. If the appliance does not operate normally by following the operating instructions, adjust only those controls that are covered in the operating instructions. Improper adjustment of other controls may result in damage and will often require extensive work by a qualified technician to restore the appliance to normal operation.
9. Upon completion of any service or repair, request the service technician's assurance that only Factory Authorized Replacement Parts that have the same characteristics as the original parts were used, and that routine safety checks have been performed to determine that the appliance is in safe operating condition. Unauthorized substitutions may result in fire, electrical shock, or other hazards.
10. Never add accessories that have not been specifically designed for use with this appliance as they may cause hazards.
11. For added protection during a lightning storm, or when the set is left unattended and unused for long periods of time, unplug it from the wall outlet and disconnect the antenna. This will prevent damage to the set due to lightning or power line surges.
12. Never push objects of any kind into this product through openings as they may touch dangerous voltage points or short-out parts that could result in a fire or electric shock. Never spill liquid of any kind on the product.

## Welcome to the World of Sanyo

**Thank you for purchasing a Sanyo Color Television.** You made an excellent choice for *Performance, Styling, Reliability, and Value.* The TV is designed with easy to use on-screen set-up instructions and operating features. **Need assistance? Visit our Web site at [www.sanyoctv.com](http://www.sanyoctv.com) or call toll free 1-800-877-5032.**

## FEATURES

- ◆ Trilingual On-Screen Menu
- ◆ Automatic Channel Search
- ◆ Auto Shut Off
- ◆ Closed-Captioning/Quikcap
- ◆ 3-Dimensional Y/C Digital Comb Filter
- ◆ Scan Velocity Modulator
- ◆ Scan Velocity settings
- ◆ Aspect Ratio settings
- ◆ High Definition Monitor\*
- ◆ Digital picture controls with on-screen display
- ◆ MTS stereo/dbx<sup>®</sup>/SAP Decoder
- ◆ Auto Flesh Tone
- ◆ Color Enhancer
- ◆ Factory preset adjustments for picture/sound
- ◆ Front Surround Sound
- ◆ Bass/Treble
- ◆ Initial Channel
- ◆ V-Guide (Parental Control)
- ◆ XDS Extended data service) station call letters, title of show, ratings
- ◆ Dual Tuner Picture-In-Picture (PIP)
- ◆ 480p/480i/1080i Component AV Input Jacks
- ◆ Audio/Video In Jacks (2 sets, R/L)
- ◆ Audio Out Jacks Switchable (Fixed/Variable)
- ◆ TV Speakers Switchable
- ◆ S-Video In Jack (2)
- ◆ Auto Clock
- ◆ Sleep Timer (3 hours)
- ◆ TV Reset
- ◆ **181 Channel Tuning System**
  - VHF Channels 2-13
  - UHF Channels 14-69
  - Cable TV (CATV) 1, 14-125
- ◆ **Automatic Fine Tuning**  
VHF and Cable Channels
- ◆ **Backlit-Multimedia Remote Control**  
**VCR/TV/CABLE/DVD/SAT/AUX Large Glow-in-the-Dark basic operating keys**
  - 0~9 Numbered Channel Selection
  - Channel Scanning
  - Volume                    Mute
  - Power                      Recall
  - Display                    Sleep
  - Caption                    Reset
  - Menu                      V-Guide
  - Input                      VCR/DVD keys
  - Enter                      PIP keys

dbx<sup>®</sup> is a registered trademark of Carillon Electronics Corporation

\*External DTV Tuner is required for HD signal.

## SPECIFICATIONS

### PICTURE TUBE SIZE

(Measured Diagonally) . . . . . 32-inches

**PICTURE RESOLUTION** . . . . . 330 Lines

Video Input . . . . . 800 Lines

**ANTENNA INPUT** . . . . . UHF/VHF/CATV 75Ω

**POWER REQUIREMENT** . . . . . 120VAC 60Hz

**POWER** . . . . . 160 watts

**HORIZONTAL DIM. (Width)** . . . . . 30.0 in. (762mm)

**VERTICAL DIM. (Height)** . . . . . 27.8 in. (707mm)

**DEPTH DIM. (Thickness)** . . . . . 21.2 in. (538mm)

**WEIGHT (Approx.)** . . . . . 108.6 lbs. (49.3 Kg.)

**SOUND (2 Speakers)** . . . . . Size: 10 cm

**AMPLIFIER** . . . . . Built-in with 3W/ch

**AUDIO/VIDEO INPUT JACKS** . . . . . Video/Audio Input (2 sets, R/L)  
S-Video Input (2)

### 480p/480i/1080i COMPONENT

**AV INPUT JACKS** . . . . . Digital Input (Y, Pb, Pr-R/L)

**AUDIO OUTPUT JACKS** . . . . . Fixed and Variable Audio Out (R/L)  
(RCA Connectors)

CAUTION: FCC Regulations state that improper modifications or unauthorized changes to this unit may void the user's authority to operate the unit.

# BASIC SET-UP AND CONNECTIONS

## Quick Tips

- The TV will automatically select the correct Antenna mode for the type of RF signal you connect.
  - TV will switch off automatically after 15 minutes if there is no signal reception (cable out or station not broadcasting).
- Exception**—When the Video mode is selected, the TV will not automatically switch off when signal reception has stopped for 15 minutes.
- If you move the TV to a new location, press the RESET key twice after connecting the signal and turning on the TV.

**Need help?**  
Visit our Web site at  
[www.sanyoctv.com](http://www.sanyoctv.com)  
or Call 1-800-877-5032

**CATV FRANCHISE NOTE:**  
Cable companies, like public utilities, are franchised by local government authorities. To receive cable programs, even with equipment which is capable of receiving cable channels, the consumer must subscribe to the cable company's service.

## INITIAL SET-UP

1. Install batteries in remote control, see page 7.
2. Connect signal, see below.
3. Plug in AC power cord.
4. Press **POWER** key to turn on TV.
5. Follow on-screen instructions.

## CONNECTING CABLE SERVICE, RF ANTENNA, OR SATELLITE DISH RECEIVER TO TV

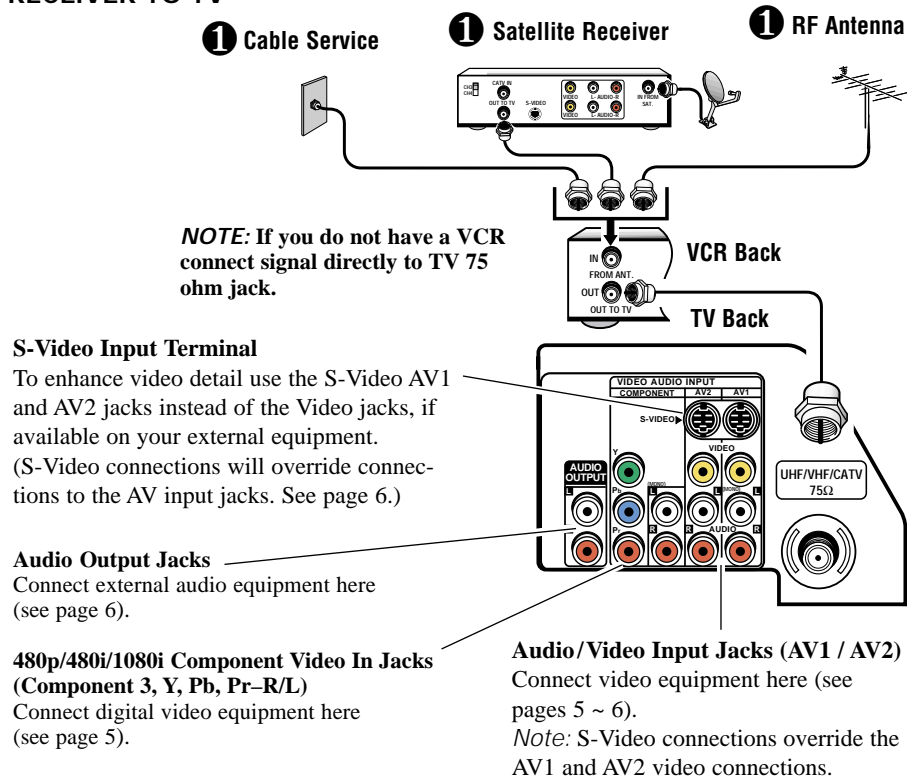

## POSITIONING THE TV

Do not position the TV in a confined area. Allow space for normal air circulation around electronic parts.

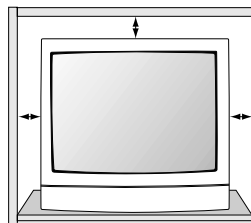

# WATCHING HIGH DEFINITION

## CONNECTING AN EXTERNAL DTV TUNER OR OTHER DIGITAL EQUIPMENT

This HDTV Monitor can display a high definition signal with maximum picture resolution of 1080i. For the sharpest and clearest picture possible, connect an external DTV tuner to the component input jacks.

This HDTV Monitor will auto detect digital signals (1080i, 480i, 480p). This eliminates possible problems caused by changing channels and encountering different formats.

An external DTV Tuner can be: DIGITAL Cable Box, DIGITAL Satellite Receiver, or DIGITAL Set-top Box.

Switch off HDTV Monitor and external equipment before connecting cables. (Cables are not supplied.)

- 1 Connect a DTV Tuner or other digital equipment's Component Video Out to the TV Component Video In (Y-Pb-Pr) Jacks.
- 2 Connect the DTV Tuner's Audio Out to the HDTV Monitor Component Audio In L/R Jacks.
- 3 Press **POWER** to turn on the HDTV Monitor. Turn on external equipment also.
- 4 Press the **INPUT** key to select COMPONENT3.

### What you will need for connections:

- 1 Component video cable – 1
- 2 Audio Cable – 1

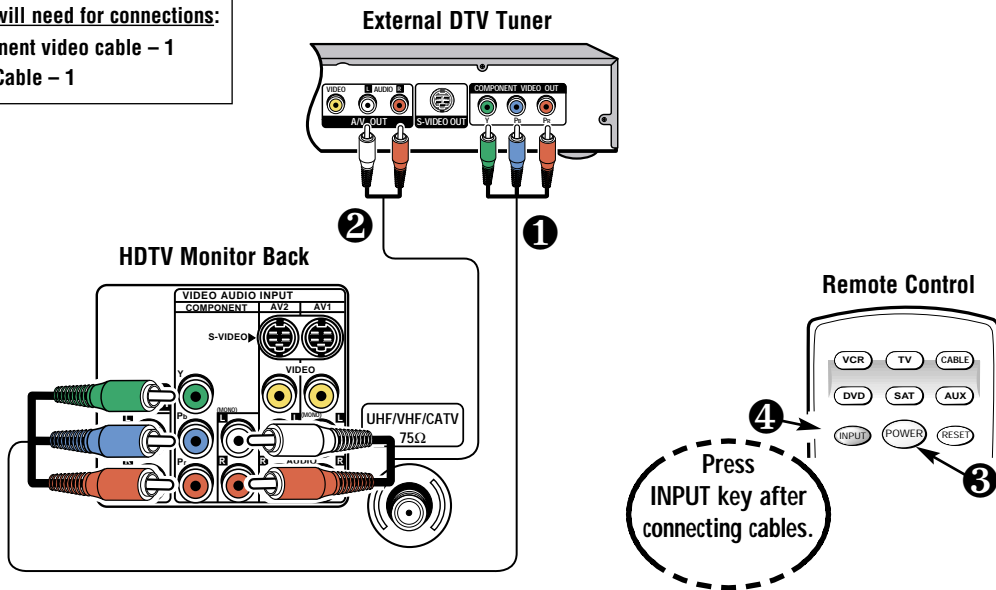

### HDTV Facts:

- Digital Video Format: 1080i=HDTV Interlaced, 480i=Digital Interlaced, and 480p=Digital Progressive Scan.
- A solid Blue screen with the word COMPONENT3 displayed means that the Video mode is selected, but no signal is being detected at the Component jacks. Check connections, and turn on external equipment.

# USING THE AUDIO/VIDEO INPUT JACKS



## Quick Tips

- Make sure all cable connectors are fully seated on jacks.
- Always match AV cables according to the colors; RED for right audio, WHITE for left audio and YELLOW for video.
- A solid Blue screen with the word VIDEO1 or VIDEO2, displayed means that the Video mode is selected, but no signal is being detected at the Video jacks. Check connections, turn on external equipment.
- Position your TV at least 2 feet from stereo speakers. The magnets in the speakers may affect the picture quality.

### Need help?

Visit our Web site at  
[www.sanyoctv.com](http://www.sanyoctv.com)  
 or Call 1-800-877-5032

## CONNECTING A VCR OR DVD PLAYER

Switch off TV and external equipment before connecting cables. (Cables are not supplied.)

- ❶ Connect VCR, DVD Player, or other equipment's Audio Video Out to the TV Audio Video Input.

For Mono VCR (Single Audio Jack) connect VCR Audio Out to TV Audio (L) Input.

- ❶ *Optional*

Connect DVD Player or other equipment's S-Video Out to the TV S-Video In Jack. Using the S-Video jack overrides the Video jack.

- ❷ Press **POWER** to turn on the TV. Turn on external equipment also.
- ❸ Press the **INPUT** key to select VIDEO1 or VIDEO2.

### Back View of VCR

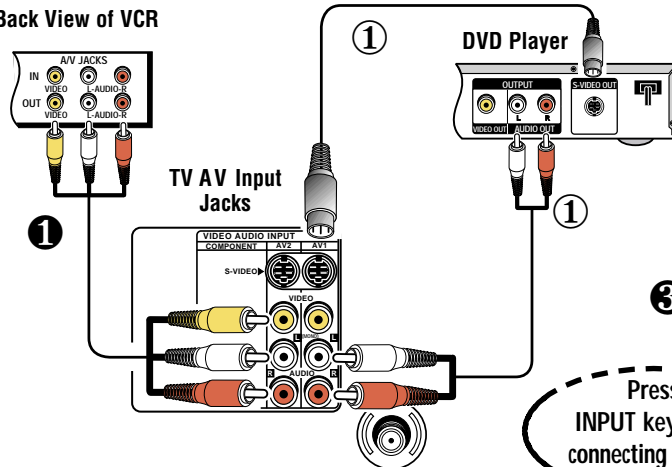

### What you will need for connections:

- ❶ AV Cable – 1
- OPTIONAL CONNECTION**
- ❶ S-Video Cable – 1
- ❶ Audio Cable – 1

### Remote Control

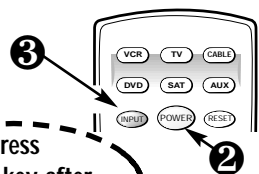

# USING THE AUDIO OUTPUT JACKS

## CONNECTING AUDIO OUT JACKS TO A STEREO AMPLIFIER

Switch off TV and external equipment before connecting cables. (Cables are not supplied.)

- ❶ Connect the TV Audio Out (R/L) to the Stereo Amplifier In (R/L).
- ❷ Press **POWER** to turn on the TV. Turn on external equipment also.
- ❸ Use the **AUDIO OUTPUT** on-screen menu options to select Fixed or Variable output signal.

Notes:– DO NOT connect external speakers directly to the TV.

- When TV Speakers is in the ON mode, sound will be reproduced through your TV and stereo amplifier.
- When TV Speakers is in the OFF mode, sound will be reproduced only through the stereo amplifier. (See page 14 to set TV speakers.)

### What you will need for connections:

- ❶ Audio Cable – 1

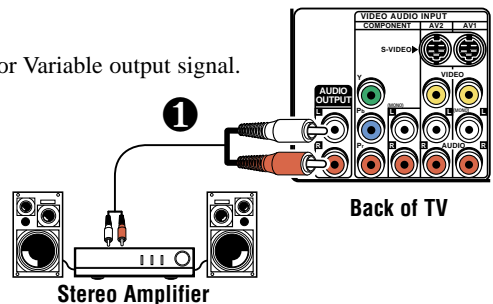

# USING THE MULTIMEDIA REMOTE CONTROL

Operates your TV, VCR, DVD, Cable converter box, and Satellite Receiver. To program the remote control, see pages 9 ~ 11.

## INSTALL BATTERIES AS SHOWN (2 AA, not included)

Notes:

- Do not mix old batteries with new ones or mix different types of batteries together.
- Remove the batteries if the remote control will not be used for a month or more. Weak batteries may leak and cause damage. (Normal battery life is roughly six months.)

IMPORTANT NOTE: Spent or discharged batteries must be recycled or disposed of properly in compliance with all applicable laws. For detailed information, contact your local County Solid Waste Authority.

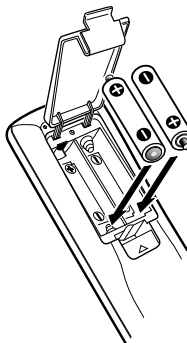

## REMOTE CONTROL KEYS

- 1 Mode Keys**—Use these keys to program the remote control and to select the operating mode (*VCR, TV, CABLE, DVD, SAT, or AUX*). **To Operate Your...**  
VCR—Press the **VCR** key; Television—Press the **TV** key; Cable Box—Press the **CABLE** key; DVD Player—Press the **DVD** key; and Satellite Receiver—Press the **SAT** key.  
**Note: Make sure you hold down the mode key while entering a code number, see page 9.**
- 2 Input Key**—In the TV, DVD, Cable, and Satellite modes, this key selects the program source to display on the screen (TV signal or signal from equipment connected to the AV jacks). In the VCR mode, this key functions as a VCR's TV/VCR key.
- 3 Number Keys**—Two keys must be pressed to select a channel. *Example:* Press **0** then **6** to select channel 6. For cable channels 100 through 125, press and hold the **1** key until **C1**— appears. Then press the other two numbers.
- 4 Caption Key**—See page 15.
- 5 Menu Key**—Use this key with the **▲/▼** and **-/+** keys to navigate and adjust features of the on-screen menu system (see pages 12 ~ 14).

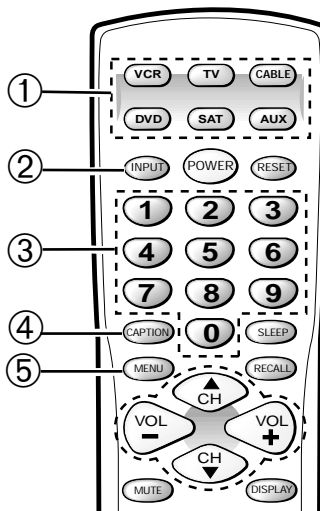

## QuickTips

- Be sure batteries are installed correctly.
- Point the remote toward the equipment you want to operate. Objects between the remote control and the equipment may cause misoperation of the remote control function.
- If the remote control does not work: Press **TV** key (see item 1).
- The remote control must be programmed before it will operate your VCR, DVD Player, Satellite Receiver, or Cable Box. See pages 9~11. *Note: Sanyo VCR and DVD codes are preprogrammed.*
- Cannot select channel with number keys. Press “0” in front of numbers 1~9. *Example: Channel 05.*
- Adjusting the volume level: Flashing Right **▶** arrow indicates volume is increasing and flashing Left **◀** arrow indicates volume is decreasing.

**Need help?**  
Visit our Web site at  
[www.sanyoctv.com](http://www.sanyoctv.com)  
or Call 1-800-877-5032

(Continued on page 8.)



## REMOTE CONTROL KEYS (Continued)

Point towards TV 

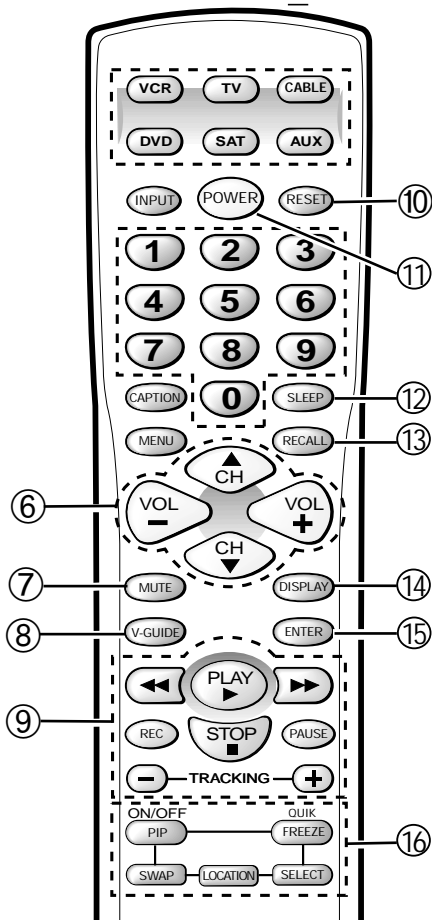

**⑥ Channel Scanning (CH ▲/▼) and Volume (VOL -/+) Keys**—Press to scan through the channels in memory and to adjust the volume.

**⑦ Mute Key**—Press once to minimize the volume. Press again to restore.

*Note:* When using the audio out jacks this key *will not* mute the sound in the fixed mode, but *will* mute the sound in the variable mode.

**⑧ V-Guide Key**—See pages 19 ~ 20.

**⑨ VCR/DVD Keys**—These keys control VCR or DVD functions for Fast Forward (▶▶), Rewind (◀◀), Play (▶), Record (REC), Stop (■), Tracking (-/+), and Pause.

**⑩ Reset Key**—Press this key **twice** to restore factory settings. The TV will automatically start Channel Search and clear all customized settings. These features will automatically reset:

- Picture/Sound Adjustments: Color, Tint, Contrast, Brightness, Sharpness, Color Enhancer, Bass, Treble, and Surround Sound
- Channel Memory
- Initial Channel to OFF
- Audio to Stereo
- Caption to OFF
- V-Guide to OFF
- TV Speakers to ON
- Audio Output to FIXED
- Aspect Ratio to 4:3 (normal)
- Scan Velocity to HIGH
- Compo3 Format to AUTO
- Picture-In-Picture (PIP) to OFF
- Menu Language to English
- Auto Clock and Sleep Timer (if previously set)
- Video to TV (if previously set)

If desired, personal settings can be made again using the menu options.

**⑪ Power Key**—Press to turn TV on or off.

**⑫ Sleep Key**—Press this key, then press the “0” key to set the Sleep Timer. The desired time can be set from 30 minutes up to 3 hours in 30 minutes increments. Sleep Timer will switch off the TV automatically.  
*Note:* The Sleep Timer cancels when the TV is turned off or if a power failure occurs.

**⑬ Recall Key**—Select a channel then select another channel using the number keys. Press **Recall** to switch between the channels.

**⑭ Display Key**—Press once to display the channel number and time. Press twice to display the channel number continuously. Press again to remove the display.

**⑮ Enter Key**—Use this key to activate menu selections on your DVD Player, Cable Box, Satellite Receiver, or VCR.

**⑯ PIP Keys**—See pages 16 ~18.



## PROGRAMMING THE REMOTE CONTROL

- ❶ Find your VCR, Cable Box, DVD Player, and Satellite Receiver brand codes in the charts at the right and on page 10.
- ❷ Press and hold the **VCR, CABLE, DVD, SAT (Satellite Receiver)** or **AUX (Auxiliary)** mode key while entering a three-digit code number. Then release the mode key.

If the code was accepted, the mode key will flash *5 times* after it is released. If you entered an invalid code, the mode key *will not* flash. Check the code number and repeat Step 2.

The *VCR, Cable Box, DVD, and Satellite* modes will accept only each mode's specific code type.

The *AUX* mode will accept all code types, but only one code at a time.

Perform Steps 1 and 2 for each piece of equipment you have. After entering each code number check the unit's operation by pressing the **POWER** and/or **CHANNEL** keys. If these keys operate your equipment, you have probably entered the correct code number for that device. If not, follow Step 2 and enter another code, if available.

After you have programmed the remote control and confirmed its operation, enter your codes in the spaces provided below for easy reference.

VCR Code:	<input style="width: 20px; height: 20px; border: 1px solid black;" type="text"/> <input style="width: 20px; height: 20px; border: 1px solid black;" type="text"/> <input style="width: 20px; height: 20px; border: 1px solid black;" type="text"/>
Cable Box Code:	<input style="width: 20px; height: 20px; border: 1px solid black;" type="text"/> <input style="width: 20px; height: 20px; border: 1px solid black;" type="text"/> <input style="width: 20px; height: 20px; border: 1px solid black;" type="text"/>
DVD Player Code:	<input style="width: 20px; height: 20px; border: 1px solid black;" type="text"/> <input style="width: 20px; height: 20px; border: 1px solid black;" type="text"/> <input style="width: 20px; height: 20px; border: 1px solid black;" type="text"/>
Satellite Code:	<input style="width: 20px; height: 20px; border: 1px solid black;" type="text"/> <input style="width: 20px; height: 20px; border: 1px solid black;" type="text"/> <input style="width: 20px; height: 20px; border: 1px solid black;" type="text"/>
AUX _____ LIST DEVICE HERE	<input style="width: 20px; height: 20px; border: 1px solid black;" type="text"/> <input style="width: 20px; height: 20px; border: 1px solid black;" type="text"/> <input style="width: 20px; height: 20px; border: 1px solid black;" type="text"/>

## DVD CODES

BRAND NAME	CODES	BRAND NAME	CODES
Akai	529	Oritron	522
Apex	525, 527, 528, 523	Panasonic	501, 518
Daewoo	529	Philips	508, 502
Denon	501, 520	Pioneer	511, 505, 518
Emerson	521, 524, 527	Proscan	504
Fisher	500	RCA	504
GE	504	Samsung	500
Harman/Kardon	513	Sanyo	500, 526
Hitachi	530	Sharp	531, 517
JVC	515, 510	Sherwood	519
Kenwood	507	Sony	506
Magnavox	508, 502	Sylvania	524
Marantz	508	Symphonic	524
Mitsubishi	503	Technics	501
Onkyo	516, 502	Theta Digital	511
Optimus	511	Toshiba	502, 526
Orion	526	Yamaha	501, 509
		Zenith	521, 514, 502

## SATELLITE RECEIVER CODES

BRAND NAME	CODES	BRAND NAME	CODES
AlphaStar	431	Next Level	415
EchoStar	432, 410, 416	Optimus	430
ExpressVU	432	Panasonic	428, 400
Fujitsu	404	Philips	429, 430
GE	426, 436, 437, 423	Primestar	425, 427
General		Proscan	426, 436, 437, 423
Instruments	425, 427, 415, 435, 405	Radio Shack	415
Hitachi	407, 421	RCA	426, 436, 437, 423
HTS	432	Sony	420
Hughes	407	Star Choice	415, 435
Janeil	404	Toshiba	422, 405
Jerrold	425, 427	Uniden	429, 430, 406, 409, 412
JVC	432	Video Pall	404
Magnavox	429, 430	Viewstar	418
Memorex	430	Zenith	434, 404

## VCR CODES

BRAND NAME	CODES	BRAND NAME	CODES	BRAND NAME	CODES	BRAND NAME	CODES
Admiral	234, 239, 243, 247, 224, 229, 222, 215	Goldstar	223, 238, 248, 226, 206, 208, 215, 217	Multitech	228, 217	Samtron	208, 248
Adventura	228	Go Video	248, 249, 208, 212, 213, 219	NEC	238, 208, 223, 226, 201, 203, 206, 209, 215, 217, 248	Sansui	243, 226, 228, 235, 209, 219, 220, 225
Aiko	240, 205	Gradiente	228	Olympus	232	Sanky	239, 229, 224
Aiwa	228, 217	Garrard	228	Optimus	239, 245, 248, 223, 224, 229, 201, 203, 208	Sanyo	200, 201, 202, 203
Akai	209, 215	Harley Davidson	228	Orion	243, 227, 234, 240, 205, 206, 210, 211	Scott	234, 247, 223, 227, 211
America Action	205, 240	Headquarter	200	Panasonic	245, 232, 235, 236, 223, 202, 211, 216, 219	Sears	232, 223, 228, 230, 221, 200, 201, 202, 203, 206, 211, 216, 217
America High	232	Hitachi	228, 230, 246, 226, 221, 222, 209, 217	Penny	230, 232, 235, 248, 221, 223, 208, 211, 216, 219	Signature	224, 200
Bell & Howell	203, 201	Hughes	221, 230	Pentax	238, 221, 230	Semp	211
Broksonic	234, 243, 247, 227, 204	JBL	237	Philco	204, 232, 243, 228, 216, 217	Shintom	219, 227, 235
Candle	233, 240, 248, 222, 223, 204, 205, 208, 211, 216, 217	Jensen	209	Philips	204, 232, 228, 211, 216, 217	Sharp	239, 229, 224
Canon	232, 216	JVC	220, 225, 238, 226, 201, 203, 209, 221, 230	Pioneer	242, 204, 207, 220, 225	Signature	224, 200
CCE	240, 205	KEC	240, 205	Proscan	222, 241, 246, 230, 236, 221, 226	Sony	214, 218, 232, 237, 226, 228
Cineral	240, 205	Kenwood	220, 225, 226, 238, 201, 203, 209	Proton	219, 235	STS	221, 230
Citizen	233, 240, 222, 205, 211, 216, 217	Kodak	232	Pulsar	233, 240, 248, 205, 208, 216, 217	Sylvania	228, 232, 244, 204, 216, 217
Craig	223, 235, 202, 219	Lloyd's	228	Quarter	200	Symphonic	228, 217, 233, 226, 202
Craver	204	Logik	235, 219	Quartz	200	Yamaha	238, 226
Curtis Mathes	232, 236, 238, 248, 222, 228, 208, 209, 211, 216, 217	LXI	232, 221, 228, 230, 201, 202, 203, 206, 211, 217	Quasar	245, 232, 236, 223, 216	Tatung	226, 209
Daewoo	205, 240, 211	Magnasonic	223, 235, 240, 205, 219	Radio Shack	228, 245, 223	Teac	228, 209, 214, 217
Daytron	240, 205	Magnavox	204, 232, 235, 228, 211, 216, 217, 219, 220, 225	RCA	222, 241, 246, 248, 230, 232, 236, 239, 224, 226, 229, 221, 201, 203, 207, 208, 210, 216	Technics	232
Denon	221, 230	Marta	206	Realistic	232, 239, 240, 248, 223, 224, 228, 229	Teknika	232, 223, 228, 216, 217
Dynatech	228	Matsushita	232, 216	Samsung	248, 208, 233, 211, 217, 222	Toshiba	211, 240, 244, 202, 205, 210
Emerex	214	MEI	232			Tomas	228, 217
Emerson	228, 243, 234, 236, 240, 247, 223, 227, 201, 203, 204, 205, 206, 210, 211, 217	Memorex	227, 232, 239, 243, 245, 223, 224, 228, 229, 230, 221, 200, 201, 202, 203, 206, 215			Vector	211
Fisher	200, 201, 202, 203, 211	Minolta	221, 230			Video Concept	211
Fuji	232	Mitsubishi	231, 239, 244, 224, 226, 229, 210, 223			Wards	230, 232, 239, 248, 223, 224, 228, 229, 221, 202, 204, 208, 211, 217
Funai	228, 233, 217	Motorola	232, 239, 229, 224			White	
GE	222, 246, 248, 232, 236, 239, 226, 229, 224, 208, 212, 213, 216	MTC	228, 235, 217, 219			Westinghouse	240, 243, 205
						XR-1000	228, 232
						Zenith	206, 215, 237, 243, 220, 223, 225, 228, 222

## CABLE BOX CODES

BRAND NAME	CODES	BRAND NAME	CODES	BRAND NAME	CODES	BRAND NAME	CODES
ABC	312, 304, 306, 308, 309, 311, 313, 314, 318, 319, 321, 322, 323, 324, 327, 329	Hamlin	330, 320	Philips	325, 329, 301, 308, 309, 311, 313, 314, 319, 322, 323	Stargate	309, 310, 311, 321, 322, 334
AIM	321	Hitachi	309, 308, 311, 319, 322, 323	Pioneer	312, 327, 335, 333, 317, 324	Television	310
Archer	334	Hytex	318	Proscan	327	Tocom	300, 303, 305, 304, 306, 307
Bell & Howell	313, 314, 329	Jerrold	300, 303, 308, 309, 311, 313, 314, 319, 320, 321, 322, 323, 329	Quasar	331, 302, 307, 317	Toshiba	331, 309, 308, 311, 316, 319, 322, 323
Contec	305, 302, 307, 308, 309, 311, 318, 319, 320, 322, 323, 324, 327	Magnavox	325, 329, 301, 308, 309, 311, 313, 314, 319, 322, 323	RCA	328, 302, 307	Unika	314, 313, 329
CPI	319, 308, 309, 311, 322, 323	Memorex	331, 332, 313, 314, 329	Regal	330, 307, 320	United Artists	318
Diamond	320	Motorola	338, 303, 300, 308, 309, 311, 319, 320, 321, 322, 323	Rembrandt	305, 309, 308, 311, 319, 322, 323	United Cable	309, 308, 311, 319, 322, 323
Eagle	313, 314, 329	Movie Time	306, 310, 314, 313, 329	Radio Shack	334	U.S. Electronics	309, 308, 311, 319, 322, 323, 324, 327
Emerson	334	Northcoast	316	Samsung	312, 310	Viewstar	326, 313, 315, 314, 329
Gemini	334	NSC	305, 306, 314, 313, 329	Scientific Atlanta	335, 327, 307, 324	Wards	321, 322, 308, 309, 311, 319, 323
General		Oak	305, 318, 320	Signal	310	Warner	312
Instruments	303, 300, 308, 309, 311, 319, 320, 321, 322, 323	Paragon	331, 313, 314, 329	Signature	300, 309, 308, 311, 319, 321, 322, 323	Zenith	331, 336, 337, 308, 309, 311, 316, 319, 322, 323, 324, 327
Goldstar	312	Panasonic	331, 324, 302, 307, 317, 327	Sprucer	302, 307, 316		
Goodmind	334			Starcom	332, 309, 308, 311, 319, 321, 322, 323		

## MULTIMEDIA REMOTE CONTROL KEYS FUNCTIONS CHART

REMOTE KEYS	TV MODE	VCR MODE	CABLE MODE	DVD MODE	SATELLITE MODE
POWER	Turns Unit On/Off	Turns Unit On/Off	Turns Unit On/Off	Turns Unit On/Off	Turns Unit On/Off
NUMBER KEYS (0 - 9)	Used to Select Channels	Used to Select Channels	Used to Select Channels	No Function	Used to Select Channels
INPUT	Selects TV/Video mode	Selects TV/VCR mode	No Function	No Function	Selects TV/DSS mode
RECALL	Selects Previous Channel	Selects Previous Channel	Selects Previous Channel	Select Repeat Function	Selects Previous Channel
MENU	Displays Setup Menu	Displays Setup Menu	Displays Setup Menu	Displays Setup Menu	Displays Setup Menu
CHANNEL ▲ (UP)	Channel/Cursor* Up	Channel/Cursor* Up	Channel/Cursor* Up	Next/Cursor* Up	Channel/Cursor* Up
CHANNEL ▼ (DOWN)	Channel/Cursor* Down	Channel/Cursor* Down	Channel/Cursor* Down	Previous/Cursor* Down	Channel/Cursor* Down
VOLUME – (DOWN)	Audio Down/Cursor* Left	Audio Down/Cursor* Left	Audio Down/Cursor* Left	Audio Down/Cursor* Left	Audio Down/Cursor* Left
VOLUME + (UP)	Audio Up/Cursor* Right	Audio Up/Cursor* Right	Audio Up/Cursor* Right	Audio Up/Cursor* Right	Audio Up/Cursor* Right
MUTE	Switches TV sound Off/On	Switches TV sound Off/On	Switches TV sound Off/On	Switches TV sound Off/On	Switches TV sound Off/On
DISPLAY	Shows/Clears display	No Function	No Function	Zoom Function	No Function
RESET	Operates TV ONLY	No Function	No Function	No Function	No Function
CAPTION	Operates TV ONLY	No Function	No Function	Accesses Audio Options	No Function
SLEEP	Operates TV ONLY	No Function	No Function	No Function	No Function
V-GUIDE	Operates TV ONLY	No Function	No Function	No Function	No Function
ENTER	Makes Selection	Makes Selection	Makes Selection	Makes Selection	Makes Selection
PLAY (▶)	Selects VCR/DVD Play Mode	Selects VCR Play	Selects VCR/DVD Play	Selects DVD Play	Selects VCR/DVD Play
FAST FORWARD (▶▶)	Operates VCR/DVD	Operates VCR	Operates VCR/DVD	Operates DVD	Operates VCR/DVD
REWIND (◀◀)	Operates VCR/DVD	Operates VCR	Operates VCR/DVD	Operates DVD	Operates VCR/DVD
STOP (■)	Selects VCR/DVD Stop	Selects VCR Stop	Selects VCR/DVD Stop	Selects DVD Stop	Selects VCR/DVD Stop
PAUSE	Selects VCR/DVD Pause	Selects VCR Pause	Selects VCR/DVD Pause	Selects DVD Pause	Selects VCR/DVD Pause
RECORD (REC)	No Function	Selects VCR Record	No Function	No Function	No Function
TRACKING – / +	Adjusts VCR Head Tacking	Adjusts VCR Head Tacking	Adjusts VCR Head Tacking	Still Frame Step Fwd/Rev	Adjusts VCR Head Tacking
MODE KEYS	Press these keys (VCR/TV/CABLE/DVD/SAT/AUX) when programming the remote control and to choose an operating mode.				

### Notes:

- Many of the keys on this remote control are multi-functional. Please refer to the chart for a generic description of the keys and their functions. Refer to your original operating manuals for specific feature operation.
- This remote control cannot add keys or features to your equipment. Your equipment's manufacturer must have originally provided them.
- The **CHANNEL** (▲/▼) and **VOLUME** (-/+ ) keys become **CURSOR** keys when the **MENU** key is pressed. This operating state remains active for 10 seconds after pressing the **MENU** key or either of the **CHANNEL** or **VOLUME** keys. After 10 seconds, these keys will revert to normal channel and volume operation.
- Some equipment brands use the **CHANNEL** and **VOLUME** keys instead of **CURSOR** keys to navigate through their menu system. If, after pressing the **MENU** key, the **CHANNEL** and **VOLUME** keys do not move the cursor, wait 10 seconds then try them again. If the menu leaves the screen, press the **MENU** key again then wait 10 seconds before pressing the **CHANNEL** and **VOLUME** keys.
- Operations in the chart that are marked with an asterisk (\*) work when the menu is displayed (after pressing the **MENU** key).
- The **AUX** mode can be programmed to operate a, DVD Player, Cable Box, Satellite Receiver, or second VCR, but only one device at a time.

# TV ADJUSTMENT AND SETUP



## Quick Tips

- The menu will display on the screen for approximately 20 seconds. Press **MENU** again to redisplay.
- Use the **CHANNEL** ▲ / ▼ keys and the **VOLUME** - / + keys to navigate through the menus and to make selections from the menus.
- To see the time of day after setting the clock, press the **DISPLAY** key.
- Extended Data Service (XDS) signal may not be transmitted by all broadcasters.
- Under weak stereo signal conditions, you may receive better quality sound in the "Mono" position.

### Need help?

Visit our Web site at  
[www.sanyoctv.com](http://www.sanyoctv.com)  
or Call 1-800-877-5032

The on-screen menu provides the viewer with easy access to adjustments and settings. Just use the keys on the remote control and follow the on-screen instructions.

## HOW TO OPERATE THE ON-SCREEN MENU

1. Press the **MENU** key.
2. Use the ▲ / ▼ keys to *highlight* the desired feature.
3. Use the - / + keys to choose desired option. (◆ indicates selected item.)
4. Press the **MENU** key to exit.

Items with submenus requires additional steps.

*Note:* Menu words in red indicates features are not active until a specific mode (TV, Video1, Video2, or Component3) is selected.

▲▼ keys	- + keys	
Clock	◆Manual	Auto
Audio	◆Stereo	Mono SAP
Picture/Sound	◆Sports	Movie
	News	Manual
Initial Channel	OFF	ON C---
Antenna	◆Cable	VHF/UHF
CH. Search	◆NO	Start
CH. Scan Memory	C 34	Added
Aspect Ratio	◆4:3	16:9
Scan Velocity	OFF	Low
		High
Compo3 Format	◆Auto	1080i
	480p	480i
TV Speakers	◆ON	OFF
Audio Output	◆Fixed	Variable
		Espanol
		Francais
Menu Language	◆English	

Press MENU key to exit

## SETTING THE CLOCK

To use the Auto Clock feature, a local PBS station that is broadcasting an XDS signal must be received. The Auto Clock searches for the transmitted signal and automatically sets the clock. (This may take several seconds.)

### To set the clock automatically

1. Press the **MENU** key.
2. Use the + key to activate **Auto** setting.

*Notes:*

- The clock will be cleared after a power interruption. When power is restored, the TV will display the Auto Clock setup menu on the screen automatically.
- Cable Box and Satellite users must set the clock manually.

### To set the clock manually

1. Press the ▲ or ▼ key to select **Clock**.
2. Press the + key to choose **Manual**, if necessary.
3. Use the - key to set the hour and the + key to set the minutes.

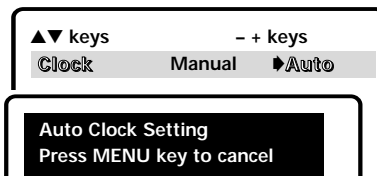

## SETTING AUDIO MODE

Select desired sound setting, Stereo, Mono, or SAP (secondary audio program).

*Note:* Stereo and SAP must be part of the broadcast signal.

1. Choose Stereo, Mono, or SAP from the Audio options.

*Note:* The TV will automatically reset to stereo if unplugged or a power failure occurs.

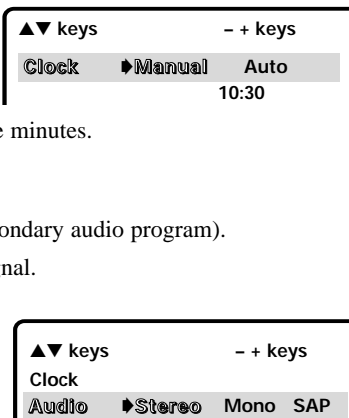

## ADJUSTING PICTURE/SOUND

### For automatic picture/sound adjustment

Choose Sports, Movie, or News from the Picture/Sound options.

### Adjust the picture/sound manually

1. Choose Manual from the Picture/Sound options.
2. Press the **MENU** key to open the picture/sound settings submenu.
3. Use the **▲/▼** keys to highlight the picture or sound setting you want to change.
4. Use the **-/+** keys to adjust settings.

## INITIAL CHANNEL SETUP

The TV can be programmed to tune to your favorite channel each time it is turned on, such as, a news or sports network, or the output of your VCR.

1. Press the **MENU** key.
2. Use the **▲/▼** keys to highlight Initial Channel.
3. Press the **+** key to choose ON. Select favorite channel using remote number keys 0~9 (example): C03. To select cable channels above 99, press and hold the **1** key until C1-- appears.

## RESETTING THE ANTENNA/CABLE MODE AND CHANNEL SEARCH

Resetting the Antenna/Cable Mode or CH. (Channel) Search is required *only* if additional channels become available, such as moving to another city or having a cable service installed.

1. Choose Start from the Ch. Search menu options.

## ADDING OR DELETING CHANNELS

1. Press the **MENU** key.
2. Use the **▲/▼** keys to highlight **CH. Scan Memory**.
3. Press the **+** key to highlight channel number entry area.
4. Enter the channel number you want to add or delete (example): C34. For cable channels above 99, press and hold the **1** key until C1-- appears. Then enter the other two numbers.
5. Press the **+** key to change the present setting. Example: Added will change to Deleted. This takes about three seconds. During that time, the word "Added" or "Deleted" will become yellow.
6. Use the 0~9 or **▲/▼** keys to choose other channels to delete or add, or press the **MENU** key to exit.

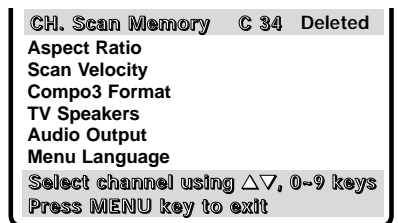
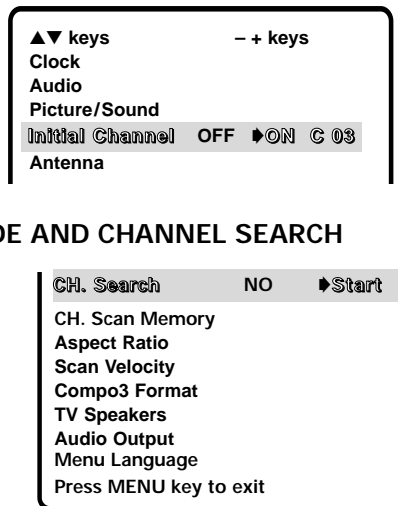
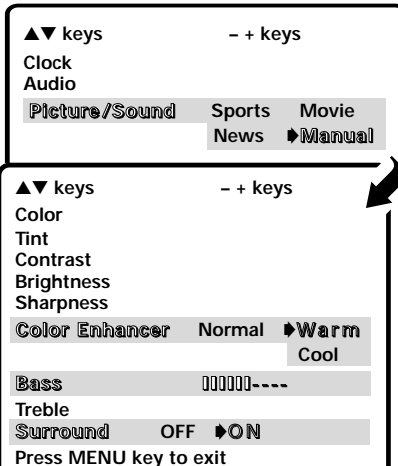

## Quick Tips

- To expand your viewing experience select Sports, Movie, or News to match the program you are watching.
- Use the Color Enhancer feature to highlight the picture flesh tones and color highlights. Selecting warm will deepen the picture red tints and cool will highlight the picture blue tints.
- Surround sound will be automatically on when Sports or Movie is selected. Surround expands the sound effect while receiving MTS stereo signals.
- When Initial Channel is set to OFF the TV will tune to the last channel selected when powered on.
- When setting the Antenna mode, choose Cable if your TV is connected to a cable system, otherwise choose VHF/UHF.
- Restoring deleted channels, use the on-screen menu to manually add channels or start CH. (Channel) Search from the menu. It may take a few minutes to search thru the available channels or press the **RESET** key twice.

**Need help?**  
Visit our Web site at  
[www.sanyoctv.com](http://www.sanyoctv.com)  
or Call 1-800-877-5032

## ASPECT RATIO

Use this feature when external equipment is connected to the audio/video or component input jacks. The 4:3 setting is for normal viewing. The 16:9 setting changes the picture image to wide-screen viewing with minimal portion of top and bottom compressed.

1. Press the **MENU** key.
2. Use the **▲/▼** keys to highlight Aspect Ratio.
3. Press the **-/+** keys to select 4:3 or 16:9.



Aspect Ratio   ▶4:3   16:9  
Scan Velocity  
Compo3 Format  
TV Speakers  
Audio Output  
Menu Language  
Press MENU key to exit

## SCAN VELOCITY

This unit features an electronic circuit that regulates the scan speed of the electron beam creating sharp transitions between the light and dark portions of the picture. The result is crisp edges and sharply-defined clarity.

1. Press the **MENU** key.
2. Use the **▲/▼** keys to highlight Scan Velocity.
3. Press the **-/+** keys to select Off, Low, or High.

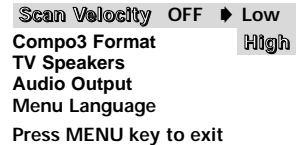

Scan Velocity   OFF   ▶ Low  
Compo3 Format           High  
TV Speakers  
Audio Output  
Menu Language  
Press MENU key to exit

## COMPO3 (COMPONENT 3) FORMAT

Use this menu option to set the TV's video format to 1080i (High Definition), 480i (Interlace) or 480p (Progressive Scan) when using the Component 3 input jacks.

Although the TV allows you to make changes to these options in the TV and AV modes, these settings only affect the Component 3 input signal. If your TV Compo3 format setting differs from your equipment's output, the picture may be distorted. *For example*, the TV Compo3 format is set to 1080i and your DVD Player's output is 480p. Press **RESET** on the remote twice to reset the Compo3 Format to Auto.

1. Press the **MENU** key.
2. Use the **▲/▼** keys to highlight Compo3 Format.
3. Press the **-/+** keys to select Auto, 1080i, 480p, or 480i.

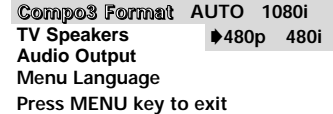

Compo3 Format   AUTO   1080i  
TV Speakers           ▶480p   480i  
Audio Output  
Menu Language  
Press MENU key to exit

## TV SPEAKERS

1. Press the **MENU** key.
2. Use the **▲/▼** keys to highlight TV Speakers.
3. Press the **-/+** keys to turn the speakers ON or OFF.

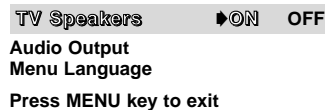

TV Speakers           ▶ON   OFF  
Audio Output  
Menu Language  
Press MENU key to exit

*Note:* Sound will not be produced through your TV speakers if the OFF mode is selected.

## AUDIO OUTPUT

This convenient menu option enables you to select a fixed or variable audio signal.

1. Press the **MENU** key.
2. Use the **▲/▼** keys to highlight Audio Output.
3. Press the **-/+** keys to select Fixed or Variable.

### Fixed Mode (Constant audio output level from TV)

Use external equipment's volume control to adjust sound level.

### Variable Mode (Output from TV varies with volume)

Use the TV and external equipment's volume controls to adjust the sound level.



TV Speakers  
Audio Output   Fixed   ▶Variable  
Menu Language  
Press MENU key to exit

# CLOSED-CAPTIONING

Captioning is text information transmitted along with the picture and sound so it can be displayed on the TV screen. Because different types of captions can be transmitted with the TV signal, separate captioning modes are provided. The captioning modes recognized by this model are: Caption1, Caption2, Text1, and Text2. Local broadcasters decide which caption signals to transmit.

**CAPTION1:** This is the main mode used for program captioning (words match the program you are watching). These captions are generally one or two lines.

**CAPTION2:** This is an alternative mode for program captioning. Caption2 may be used by the broadcaster to provide captions in another language, such as, Spanish or French.

**TEXT1:** This mode is used to display large amounts of text. This text will appear within a black box that may be nearly as large as the TV screen. Text displayed in this manner does not generally relate to the program. These captions may be used by broadcasters to provide weather reports, community bulletins, etc.

**TEXT2:** This is an alternative mode used to display large amounts of text (same as Text1).

**QUIKCAP:** Quikcap allows captions to toggle on and off with the Mute function. Press the **MUTE** key on the remote control to block the TV sound; the captions display automatically. Press the **MUTE** key again to restore the sound, the captions will disappear. Quikcap displays program captions in the Caption1 mode.

## SETTING CAPTIONS

1. Press the **CAPTION** key on the remote control.
2. Press the **0** key to select options: OFF, CAPTION1, CAPTION2, TEXT1, TEXT2, or QUIKCAP.



**Caption1/ 2**



**Text1/ 2**

## Quick Tips

- If Caption Text mode is selected and **NO** captioned text is broadcasted, a black box may appear and remain on the TV screen as shown below.



To remove this black box, set captioning to any mode other than Text1 or Text2 or press the **RESET** key to cancel captioning and other customized settings.

- Channel number will not display continuously when captioning is on.

**Need help?**  
Visit our Web site at  
[www.sanyoctv.com](http://www.sanyoctv.com)  
or Call 1-800-877-5032



# PICTURE-IN-PICTURE (PIP) OPERATION

## Quick Tips

■ PIP window is black with no picture:

1. Check cable or antenna connections.

### PIP KEYS:

■ Use the **SWAP** key to exchange programs between the windows.

■ Use the **LOCATION** key to change the position of the small window (Top: L/R or Bottom: L/R).

■ Use the **QUIK FREEZE** key to stop the action. Use this feature to hold an advertised phone number or address on the screen until you collect the information.

■ Use the **SELECT** key to activate and deactivate the PIP Window. Window border is highlighted.

### Need help?

Visit our Web site at  
[www.sanyoctv.com](http://www.sanyoctv.com)  
or Call 1-800-877-5032

The PIP function allows you to view two programs such as a movie and a sporting event simultaneously. This TV is equipped with dual tuners, making PIP available at all times using a single antenna or cable signal source connected directly to the TV's 75 ohm input.

*Note:* To use the PIP function with a digital or analog cable box connection, see page 18.

If you are using a satellite dish, you **must** also connect a cable system or an antenna to use the PIP feature (see page 17). To use the PIP feature with a VCR, see pages 17 ~ 18.

## BASIC PIP OPERATION

(Connect signal first.)

*Note:* The following steps correspond to numbers on the Remote Control art below.

- 1 Switch television ON.
- 2 Press the **PIP ON/OFF** key.
- 3 or 5 Select channel for big window.
- 4 Press the **SELECT** key to activate the PIP Window. Window border will be highlighted.
- 5 or 3 Select channel for the PIP Window.

*Notes:* – With the PIP window highlighted, press the **RECALL** key to switch between two programs in the PIP window.

– Press select to deactivate the PIP window.

- 6 To view PIP image in TV big window, press the **SWAP** key.



- 7 To change the position of the PIP window, press the **LOCATION** key.

*Notes:*

- The PIP channel number will always appear in the upper left hand corner regardless of the PIP window location.

- PIP cannot be used with the component input jacks. Switching to component input with PIP active will automatically switch PIP off.

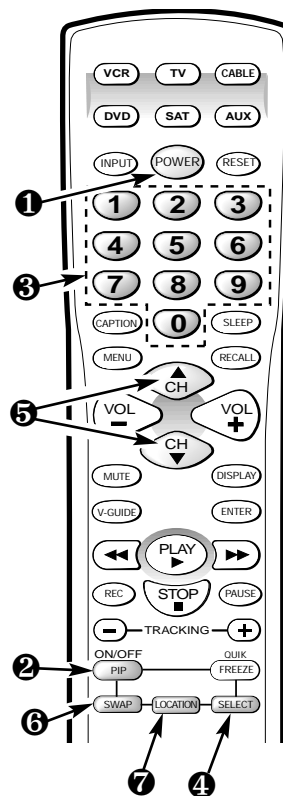

# CONNECTING A SATELLITE SYSTEM, VCR, AND ANTENNA TO THE TV FOR PIP OPERATION

Cables are not supplied.

- 1 Connect an antenna signal to the TV 75Ω (ohm) terminal.
- 2 Connect Satellite S-Video Out to TV S-Video In jack. Using the S-Video In jack overrides the Video Input jack. Connect the Satellite Audio Out (R/L) jacks to TV Audio Input (R/L) Jack (AV1) jacks.
- 3 Connect the VCR Audio/Video out jacks to the TV Audio/Video AV2 In jacks.
- 4 Connect RF cable from the Satellite Receiver “Out to TV” to the VCR “In from ant.”
- 5 Press the **POWER** key to turn on the TV. Turn on external equipment.

## TO USE PIP:

1. Press the **PIP ON/OFF** key.
2. Press the **SELECT** key to activate (highlight) the PIP window.
3. Press the **INPUT** key to select the input signal source for the PIP window (AV1 [Satellite], AV2 [VCR], or antenna).
4. Refer to page 16 to operate PIP, if needed.

**Notes:** – PIP feature will not function with just the satellite system, you must connect another signal source such as a cable system or antenna to the TV 75 ohms jack or AV jacks.

– This connection allows you to use your VCR to record a signal from the Satellite Receiver.

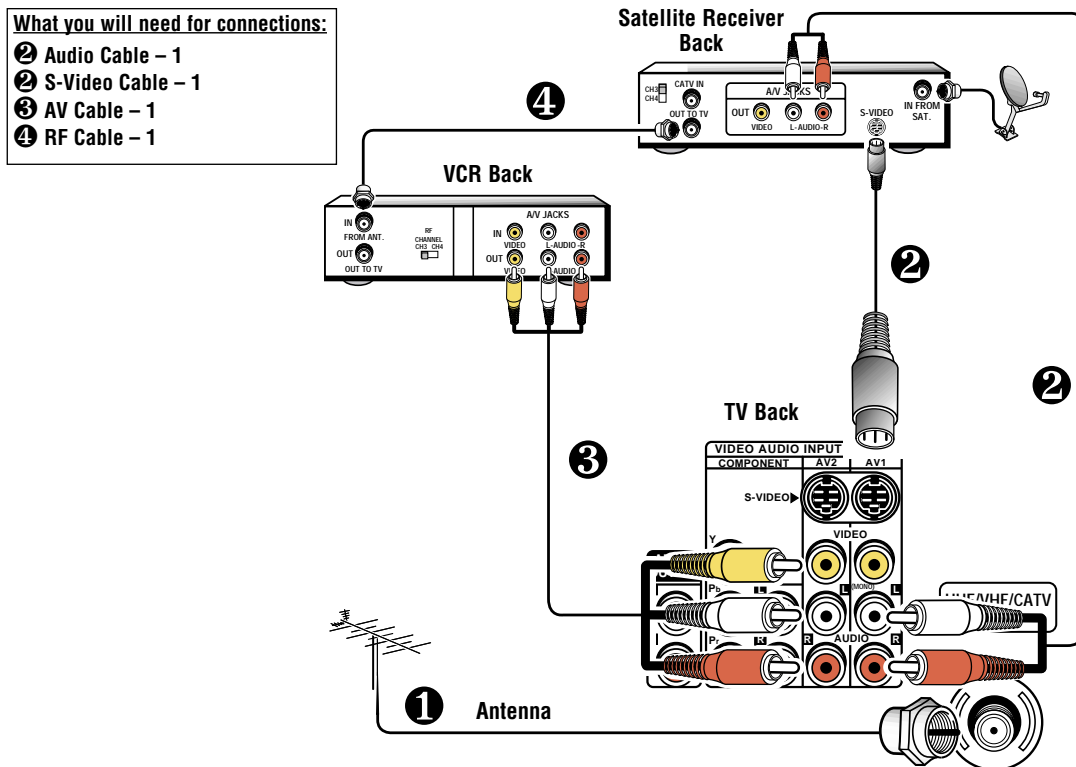

PIP Satellite Hookup

# CONNECTING A CABLE BOX AND VCR TO THE TV FOR PIP OPERATION

## Cables are not supplied.

- 1 Connect Cable system signal to a signal splitter.
- 2 Connect RF cable from splitter to the TV 75 ohm input jack.
- 3 Connect RF cable from splitter to the Cable Box In.
- 4 Connect RF cable from the Cable Box out to the VCR "In from ant."
- 5 Connect VCR's Audio Out (R/L) and Video Out to the TV Audio Input (R/L) and Video Input jacks.
- 6 Press **POWER** key to turn on the TV. Turn on external equipment.

## TO USE PIP:

1. Press **PIP ON/OFF** key.
2. Press the **SELECT** key to activate (highlight) the PIP window.
3. Press the **INPUT** key to select the input signal for the PIP window (AV1/2 [VCR] or cable system signal).
4. Refer to page 16 to operate PIP, if needed.

**Note:** PIP feature will only function with a Cable Box system by using a splitter. Also, this connection enables you to view premium channels while using the PIP feature.

**What you will need for connections:**

- 1 Splitter - 1
- 2, 3, and 4 RF Cables - 3
- 5 AV Cable - 1

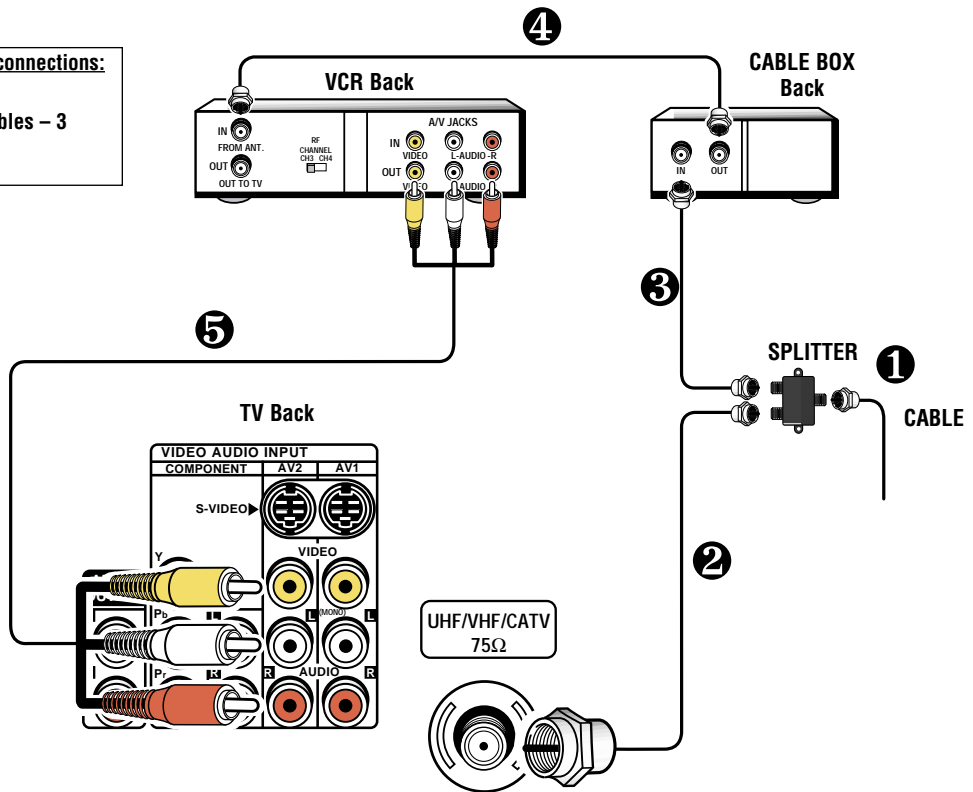

# V-GUIDE (PARENTAL CONTROL) INFORMATION

*NOTE: THIS FEATURE IS DESIGNED TO COMPLY WITH THE UNITED STATES OF AMERICA'S FCC V-CHIP REGULATIONS. THEREFORE, IT MAY NOT FUNCTION WITH BROADCASTS THAT ORIGINATE IN OTHER COUNTRIES.*

This Sanyo television is equipped with an electronic V-Chip to interpret MPAA and TV Parental Guidelines rating codes. When these codes are detected, the TV will automatically display or block the program, depending upon choices you make when setting up the V-Guide system.

## ABOUT MPAA AND TV PARENTAL GUIDELINES

MPAA and TV Parental Guidelines are rating systems that provide advance cautionary information to parents about the content of movie and television programming.

The V-Guide system contain both age-based and content-based settings. This gives parents discretionary ways of choosing appropriate material for their children to view.

Content ratings are represented by the initials D (Suggestive Dialog), L (Adult Language), S (Sexual Situations), V (Violence), and FV (Fantasy Violence). When programming contains any or all of these conditions, these letters become part of the icon that is displayed on the TV screen.



A rating icon will generally appear in the upper left hand corner of the TV screen for about fifteen seconds at the beginning of a program and should be repeated at the beginning of the second hour of a long program. It may also appear when returning from commercials.

There may be other instances when these icons will be displayed as well. Parents are encouraged to become familiar with these icons and their meanings.



## Quick Tips

- Use the CHANNEL ▲ / ▼ keys and the VOLUME – / + keys to navigate through the menus and to make selections from the menus.
- V-Guide feature is accessible only from the remote control.
- The TV guidelines rating icon will appear generally in the upper left hand corner of your TV screen.
- The V-Guide display remains on screen for approximately 20 seconds. If it disappears, press the V-GUIDE key.

### Need help?

Visit our Web site at  
[www.sanyoctv.com](http://www.sanyoctv.com)  
or Call 1-800-877-5032

*(Continued on  
page 20.)*

## Quick Tips

- When in the V-Guide menu system, the - / + keys allow you to navigate between the ratings and the options menu.
- The TV will automatically block (B) ratings above or unblock (U) ratings below selection. For example, if you block rating R, NC17 and X will be blocked as well.
- Blocking TVY7 does not block higher ratings.
- You can block a content rating such as TVPG-V and still be able to watch TVPG programs with ratings of S-L-D provided TVPG is unblocked (U).
- To temporarily unblock or view Blocked (B) programs, set V-GUIDE to OFF, or press the RESET key twice to clear all Blocked (B) ratings and other customized settings.

### Need help?

Visit our Web site at  
[www.sanyoctv.com](http://www.sanyoctv.com)  
or Call 1-800-877-5032

# V-GUIDE OPERATION

Use this feature to supervise television viewing for young children. This television can be set to automatically block programs with content you deem as inappropriate for your children to view, including: suggestive dialog, adult language, sexual situations, violence, and fantasy violence.

The ability of the television to block the reception of specific programming content depends upon several conditions: 1) The program must be rated, 2) Networks must broadcast the rating code data, 3) Cable companies must transmit the rating code signal, and 4) The TV must be properly setup to decode the signal.

## SETTING MPAA MOVIE RATING

1. Press the **V-GUIDE** key on the remote control to display menu.
2. Press the + key to switch V-Guide ON.
3. Press the + key again. Then use the ▲ / ▼ keys to highlight rating.
4. Press the **MENU** key to Block (B) or Unblock (U) selected rating. (⇒ Arrow indicates selection.)
5. Press the - key to return to the V-Guide Options menu.

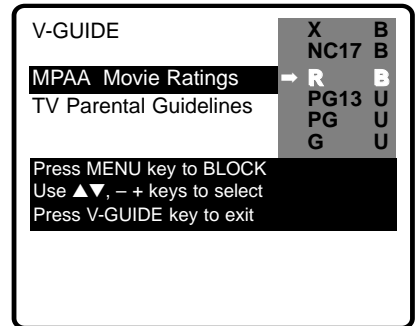

## SETTING TV PARENTAL GUIDELINES

6. Use the ▲ / ▼ keys to highlight TV Parental Guidelines.
7. Press the + key. Then use the ▲ / ▼ keys to highlight rating.
8. Press the **MENU** key to Block (B) or Unblock (U) selected rating. (⇒ Arrow indicates selection.)

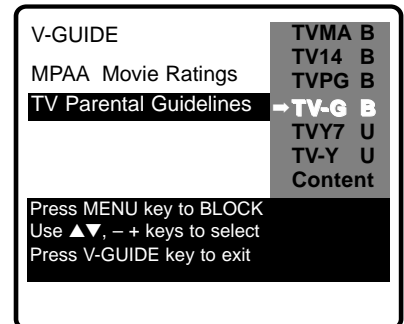

## SETTING CONTENT-BASED GUIDELINES

- Follow steps 6 and 7. Use the ▲ / ▼ keys to highlight Content.
- Press the **MENU** key to display the Content Option menu.
- Use the ▲ / ▼ keys to highlight a category (D-Suggestive Dialog, L-Adult Language, S-Sexual Situations, V-Violence, FV-Fantasy Violence).
- Press the + key. Then use the ▲ / ▼ keys to highlight a rating.
- Press the **MENU** key to Block (B) or Unblock (U) selected rating. (➡ Arrow indicates selection.)
- Press the **V-GUIDE** key to exit; or press the - key to return to the Content Options menu.
- Repeat steps 11 through 13 to Block (B) or Unblock (U) additional content ratings, if desired.

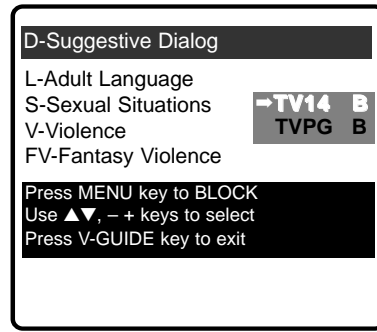
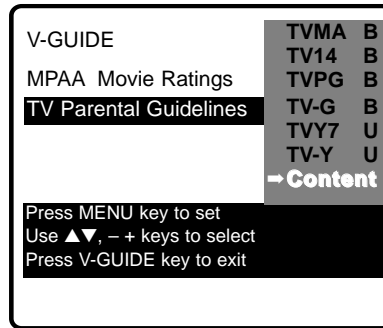

*Note:* Networks and local stations may or may not include the content ratings portion of the TV Parental Guidelines.

## TURNING OFF THE V-GUIDE

- Press the **V-GUIDE** key.
- Use the -/+ keys to select OFF.

## CARE AND CLEANING

The surface of the cabinet can be damaged if not properly maintained. Many common household aerosol sprays, cleaning agents, solvents, and polishes will cause permanent damage to the fine surface.

- Unplug the power cord before cleaning the television.**
- Clean the screen and cabinet with a soft dry cloth.

*Note:* Never spray liquids on the screen because it can run down and drip onto the chassis. This may cause component failure not covered under Warranty.



# HELPFUL HINTS (Problems/Solutions)

Before calling for assistance, please check the condition that most closely resembles your problem in the following chart, then try the solutions for that condition. Visit our Web site at [www.sanyoctv.com](http://www.sanyoctv.com) or call toll free 1-800-877-5032.

Problem:	Check these Conditions:	Try these Solutions:
TV turns off automatically.	<ul style="list-style-type: none"> <li>• Check signal (Cable/Ant.) connection.</li> <li>• Power surge protection feature.</li> </ul>	<ul style="list-style-type: none"> <li>• Press <b>POWER</b> key.</li> <li>• The sleep timer may have been set.</li> <li>• Unplug TV momentarily.</li> </ul>
No picture, poor picture, or wavy lines in picture.	<ul style="list-style-type: none"> <li>• Check antenna connections.</li> <li>• May be station trouble.</li> <li>• Brightness or Contrast misadjusted.</li> <li>• Possible interference from household appliance.</li> </ul>	<ul style="list-style-type: none"> <li>• Adjust antenna.</li> <li>• Try a different channel.</li> <li>• Press <b>RESET</b> key.</li> <li>• Turn off Mixer, Drill, Blender, etc.</li> </ul>
Black box on screen.	<ul style="list-style-type: none"> <li>• Caption Text Mode without display information.</li> </ul>	<ul style="list-style-type: none"> <li>• Press <b>RESET</b> key twice.</li> <li>• Switch OFF Captions (see page 15).</li> </ul>
Poor color or no color.	<ul style="list-style-type: none"> <li>• Check if program is in color.</li> <li>• Check antenna connections.</li> <li>• Color or Tint misadjusted.</li> <li>• May be station trouble.</li> </ul>	<ul style="list-style-type: none"> <li>• Try a different channel.</li> <li>• Adjust antenna.</li> <li>• Press <b>RESET</b> key twice.</li> </ul>
Blue Screen with Video1, Video2 or Component 3 displayed.	<ul style="list-style-type: none"> <li>• Check Audio/Video connections.</li> <li>• Check external equipment connections.</li> <li>• Check DVD setting.</li> </ul>	<ul style="list-style-type: none"> <li>• Press <b>INPUT</b> key.</li> <li>• Switch on external equipment.</li> <li>• Press <b>RESET</b> key twice.</li> </ul>
No sound, poor sound. No sound on some channels.	<ul style="list-style-type: none"> <li>• May be station trouble.</li> <li>• May be MUTE function.</li> <li>• Check Audio/Video connections.</li> </ul>	<ul style="list-style-type: none"> <li>• Try a different channel.</li> <li>• Adjust Volume.</li> <li>• Press <b>RESET</b> key twice.</li> </ul>
No TV stereo sound.	<ul style="list-style-type: none"> <li>• Check if station is broadcasting a true MTS stereo signal.</li> </ul>	<ul style="list-style-type: none"> <li>• Select <b>Stereo</b> from Audio on-screen menu.</li> </ul>
No TV SAP sound	<ul style="list-style-type: none"> <li>• Check if station is broadcasting a SAP signal.</li> </ul>	<ul style="list-style-type: none"> <li>• Select <b>SAP</b> from Audio on-screen menu.</li> </ul>
No Cable channels above number 13.	<ul style="list-style-type: none"> <li>• Cable Channel Indicator <b>C</b> should appear next to channel number.</li> </ul>	<ul style="list-style-type: none"> <li>• Select <b>Cable</b> from Antenna on-screen menu; then start CH. (channel) Search using the menu.</li> </ul>
No UHF channels, VHF OK.	<ul style="list-style-type: none"> <li>• Cable Channel Indicator <b>C</b> should <b>not</b> appear next to channel number.</li> </ul>	<ul style="list-style-type: none"> <li>• Select <b>VHF/UHF</b> from Antenna on-screen menu; then start CH. (channel) Search using the menu.</li> </ul>
Cannot select or scan some channels.	<ul style="list-style-type: none"> <li>• Channel may be removed from memory.</li> <li>• Check antenna connections.</li> <li>• V-Guide is set to block programming (see pages 20 ~ 21).</li> </ul>	<ul style="list-style-type: none"> <li>• Select <b>CH. Scan Memory</b> and manually add channels or start CH. (channel) search.</li> <li>• Press <b>RESET</b> key to clear setting.</li> <li>• Set V-Guide to OFF or press <b>RESET</b> key.</li> </ul>
No Captioning.	<ul style="list-style-type: none"> <li>• Check if station is broadcasting a Closed-Caption signal. Select another channel.</li> </ul>	<ul style="list-style-type: none"> <li>• Select <b>Caption1</b> or <b>Caption2</b> (see page 15).</li> </ul>
Menu System words seem misspelled	<ul style="list-style-type: none"> <li>• May be a different language is selected.</li> </ul>	<ul style="list-style-type: none"> <li>• Reselect menu language choice using the on-screen menu or press <b>RESET</b> key.</li> </ul>
Remote Control will not work TV.	<ul style="list-style-type: none"> <li>• Check batteries, then see if TV is plugged in.</li> <li>• Press <b>TV</b> key.</li> </ul>	<ul style="list-style-type: none"> <li>• Replace batteries.</li> <li>• Aim remote control at front of TV.</li> </ul>
Remote Control will not operate VCR, Cable Box, DVD, and Satellite Receiver.	<ul style="list-style-type: none"> <li>• Press <b>VCR, CABLE, DVD, SAT, or AUX</b> key.</li> <li>• Check external equipment.</li> </ul>	<ul style="list-style-type: none"> <li>• Re-enter brand code (see pages 9-11).</li> </ul>
Cabinet makes popping sound.	<ul style="list-style-type: none"> <li>• This is a normal condition during warm-up and cool down of the plastic cabinet parts.</li> </ul>	



# MEXICO GUARANTEE

## IMPORTADOR:

COMERCIALIZADORA MEXICO  
AMERICANA, S.DE R.L. DE C.V.  
AV. NEXTENGO N° 78  
COL. SANTA CRUZ ACAYUCAN  
DEL. AZCAPOTZALCO, MÉXICO, D.F. C.P. 02770  
RFC: CMA9109119L0

DESCRIPTION: Television  
BRAND: SANYO  
MODEL: DS32830H

## GUARANTEE

THE APPARATUS THAT YOU HAVE ACQUIRED HAS A ONE YEAR GUARANTEE FOR MANUFACTURING DEFECTS AND A ONE YEAR SERVICE WARRANTY FROM THE DATE OF PURCHASE GRANTED BY:

COMERCIALIZADORA MEXICO-AMERICANA, S. DE R.L. DE C.V.

### UNDER THE FOLLOWING CONDITIONS:

1. TO MAKE THE GUARANTEE EFFECTIVE, SIMPLY SHOW THIS POLICY FILLED OUT BY THE STORE OR SUPPLIER UNIT OR THIS SALES INVOICE, WITH THE APPARATUS IN ANY OF THE SERVICE CENTERS INDICATED ON THIS GUARANTEE.
2. IF THE FAULT IS ATTRIBUTED TO A MANUFACTURING DEFECT, THE APPARATUS WILL BE REPLACED OR YOUR MONEY REFUNDED. DURING THE 30 DAYS SUBSEQUENT TO THE PURCHASE THE GUARANTEE WILL BE VALID AT THE STORE WERE THE APPARATUS WAS PURCHASED, PRESENTING THE ABOVE DOCUMENTS.
3. REPAIR TIME WILL NEVER BE MORE THAN 30 DAYS. IF THIS TIME HAS ELAPSED, AND THE PRODUCT ISN'T REPAIRED, COMERCIALIZADORA MEXICO AMERICANA, S. DE R.L. DE C.V. WILL PROCEED TO EFFECTUATE THE EXCHANGE FOR AN EQUIVALENT APPARATUS OR THE RETURN OF THE BUYING-SALE COST RESPECTIVELY.
4. THIS GUARANTEE WILL COVER ITS TOTALITY OF PIECES, COMPONENTS AND SERVICE REPAIR OF PRODUCT, AND THE RESPECTIVE COST OF TRANSPORTATION.

### THIS GUARANTEE WILL BE NULL AND VOID IN THE FOLLOWING CIRCUMSTANCES:

- \* WHEN PRODUCT HAS BEEN USED IN A DIFFERENT CONDITION THAN ITS NORMAL USE.
- \* WHEN PRODUCT HASN'T BEEN OPERATING CORRECTLY ACCORDING TO THE INSTRUCTIONS IN THIS MANUAL.
- \* WHEN PRODUCT HAS BEEN CHANGED OR REPAIRED BY PERSONS NOT AUTHORIZED FROM THE MANUFACTURER, IMPORTER, OR MERCHANT RESPONSIBLE RESPECTIVE.

### **CENTRO DE SERVICIO Y LUGAR DONDE OBTENER PARTES, COMPONENTES, CONSUMIBLES Y ACCESORIOS:**

SUCURSAL VALLEJO  
Poniente 126 N° 288 B  
Col. Nueva Vallejo  
México, D.F.  
Tels. 5567-5378  
5368-0105, 8589-8033

SUCURSAL MINERVA  
Silos N° 135, Col. Minerva  
Deleg. Iztapalapa  
México, D.F. 09810  
Tels. 5646-4551  
5646-4550

STAMP, DATE AND SIGNATURE  
OF  
STORE

DESCRIPTION: \_\_\_\_\_ BRAND: \_\_\_\_\_ MODEL: \_\_\_\_\_

CLIENT'S NAME: \_\_\_\_\_

ADDRESS: \_\_\_\_\_

EXTERIOR NUMBER: \_\_\_\_\_ INTERIOR NUMBER: \_\_\_\_\_

SUB DIVISION: \_\_\_\_\_ STATE/DELEGATION: \_\_\_\_\_

TELEPHONE: \_\_\_\_\_

# United States and Canada Warranty

## ONE-YEAR LIMITED WARRANTY

THIS LIMITED WARRANTY IS VALID ONLY ON SANYO TELEVISIONS PURCHASED AND USED IN THE UNITED STATES OF AMERICA, CANADA, AND PUERTO RICO, EXCLUDING THE UNITED STATES' OTHER TERRITORIES AND PROTECTORATES. THIS LIMITED WARRANTY APPLIES ONLY TO THE ORIGINAL PURCHASER, AND DOES NOT APPLY TO PRODUCTS USED FOR INDUSTRIAL OR COMMERCIAL PURPOSES.

**FOR ONE YEAR** from the date of purchase, Sanyo Manufacturing Corporation will replace any defective TV.

**To insure proper warranty exchange, keep the original sales receipt for evidence of purchase. Return the defective TV to the retailer along with the receipt and the included accessories, such as the remote control. The defective TV will be exchanged for the same model, or a replacement model of equal value, if necessary. Replacement model will be contingent on availability and at the sole discretion of Sanyo Manufacturing Corporation.**

THE FOREGOING WARRANTY IS EXCLUSIVE AND IN LIEU OF ALL OTHER WARRANTIES OF MERCHANTABILITY OR FITNESS FOR A PARTICULAR PURPOSE.

### OBLIGATIONS

For one year from the date of purchase, Sanyo Manufacturing Corporation warrants this product to be free from defects in material and workmanship under normal use and conditions. Should replacement be necessary under this warranty for any reason due to manufacturing defect or malfunction during the first year from date of original purchase, Sanyo Manufacturing Corporation will provide a new TV via exchange at the retailer.

**For customer assistance, whether during or out of the warranty period, call toll free 1-800-877-5032.**

**Weekdays 7:30 AM – 7:00 PM Central Time**

**Saturday 7:30 AM – 4:00 PM Central Time**

This warranty expresses specific contractual rights; retail purchasers may have additional statutory rights which vary from state to state.

(EFFECTIVE: August 1, 2002)

For your protection in the event of theft or loss of this product, please fill in the information requested below and **KEEP IN A SAFE PLACE FOR YOUR OWN PERSONAL RECORDS.**

Model No. \_\_\_\_\_ Date of Purchase \_\_\_\_\_

Serial No. \_\_\_\_\_ Purchase Price \_\_\_\_\_

(Located on back of unit)

Where Purchased \_\_\_\_\_

# SANYO

Sanyo Manufacturing Corp.  
3333 Sanyo Road, Forrest City, AR 72335



This symbol on the nameplate means the product is Listed by Underwriters' Laboratories Inc. It is designed and manufactured to meet rigid U.L. safety standards against risk of fire, casualty and electrical hazards.

# ESPAÑOL Manual de Instrucciones

## *Bienvenido al mundo SANYO*

**Gracias por comprar un Televisor a Color Sanyo.** Usted hizo una excelente selección por *Funcionamiento, Estilo, Confiabilidad, y Precio.* El TV esta diseñado con instrucciones de fácil ajuste y operación en pantalla. “Lea este manual antes ensamblar (o usar) este producto.” **¿ Necesita ayuda? Visite nuestro sitio en internet en [www.sanyoctv.com](http://www.sanyoctv.com) o llame sin costo al 1-800-877-5032.**



“Como un Asociado de ENERGY STAR®,” Sanyo Manufacturing Corporation, ha determinado que este producto cumple con los lineamientos en eficiencia energética de ENERGY STAR®.

### CONTENIDO

Importantes Medidas de Seguridad . . . . .	26	Ajustando El Reloj . . . . .	36
Especificaciones . . . . .	27	Ajuste el modo de Audio . . . . .	36
Características . . . . .	27	Ajuste de Imagen/Sonido . . . . .	37
Ajustes Básicos y Conexiones . . . . .	28	Ajuste de Canal Inicial . . . . .	37
Para Ver La TV en Alta Definicion . . . . .	29	Agregando o Borrando Canales . . . . .	37
Como Conectar un Sintonizador Externo de TV Digital		Relacion Imagen . . . . .	38
u Otro Equipo Digital . . . . .	29	Velocidad de Trazo . . . . .	38
Usando las Entradas de Audio / Video . . . . .	30	Format Compo3 . . . . .	38
Conectando una VCR o Reproductor de DVD . . . . .	30	Bocinas de Television . . . . .	38
Usando Las Salidas de Audio . . . . .	30	Salidas de Audio . . . . .	38
Conecte un Amplificador Estéreo . . . . .	30	Transmisión Captada . . . . .	39
Usando el Control Remoto Multimedia Luminoso . . . . .	31 ~ 35	Operación de la función (Imagen sobre Imagen) PIP . . . . .	40 ~ 42
Programando el Sontrol Remoto . . . . .	33	Operación básica de PIP . . . . .	40
Códigos de Reproductor de DVD/		Conexión a satélite, video casetera y	
Receptores de Satélite . . . . .	33	antena para la operación de PIP . . . . .	41
Códigos de VCR /de Decodificador de Cable . . . . .	34	Conectando la Caja de Cable y VCR a la TV para operación PIP . . . . .	42
Teclas de Funciones del Control Remoto . . . . .	35	Información de Guía-V . . . . .	43
Ajustes del TV . . . . .	36 ~ 38	Operación de Guía-V (Control Paternal) . . . . .	43 ~ 44
Como Operar el Menú en Pantalla . . . . .	36	Cuidado y Limpieza . . . . .	44
		Sugerencias útiles—problemas / soluciones . . . . .	45
		Garantía (México) . . . . .	46
		Garantía (Estados Unidos y Canadá) . . . . .	47

## PRECAUCION

RIESGO DE TOQUE ELECTRICO NO ABRIR!

PRECAUCION : PARA REDUCIR EL RIESGO DE TOQUE ELECTRICO, NO quite la cubierta (o la tapa trasera). NO HAY PARTES ADETRONTO QUE LAS PUEDA REPARAR EL USUARIO. REFIERASE A PERSONAL CALIFICADO PARA REPARAR EL APARATO.

ESTE SIMBOLO INDICA QUE VOLTAJES PELIGROSOS QUE CONSTITUYEN UN RIESGO DE TOQUE ELECTRICO ESTAN PRESENTES DENTRO DE ESTA UNIDAD.



ESTE SIMBOLO INDICA QUE HAY INSTRUCCIONES IMPORTANTES DE OPERACION Y MANTENIMIENTO EN LA LITERATURA QUE SE ANEXA A ESTA UNIDAD.



**ADVERTENCIA : PARA REDUCIR EL RIESGO DE FUEGO O TOQUE ELECTRICO, NO EXPONGA ESTE APARATO A LLUVIA O HUMEDAD.**

# IMPORTANTES MEDIDAS DE SEGURIDAD

**PRECAUCION : POR FAVOR SIGA TODAS LAS ADVERTENCIAS EN EL PRODUCTO Y EN LAS INSTRUCCIONES DE OPERACION. ANTES DE OPERAR EL PRODUCTO, POR FAVOR LEA TODAS LAS INSTRUCCIONES DE OPERACION Y SEGURIDAD. GUARDE ESTA LITERATURA PARA SU REFERENCIA. *Siga todas las instrucciones.* . .**

## Colocando el aparato

1. No coloque su aparato en carrito, pedestal, anaquel o mesa que sean inestables. Heridas serias a un individuo, y averia al aparato, pueden resultar si este cae. Su vendedor puede recomendar carritos y pedestales o anaqueles e instrucciones para montaje en la pared. Una combinacion de aparato y carrito debera de ser movida con cuidado. Paradas rapidas, fuerza excesiva, y superficies irregulares pueda causar que la combinacion de aparato y carrito se volteen y caigan. 
2. Las ranuras y aperturas en el gabinete y en la parte trasera e inferior fueron provistas para ventilacion del aparato. Para asegurar una operacion confiable del aparato y protegerlo de sobrecalentamiento, estas aperturas no deberan de ser tapadas o cubiertas. Las aperturas nunca deberan de ser cubiertas con un trapo u otro material, y las aperturas de la parte inferior no deberan de ser tapadas poniendo la unidad en una cama, sofa, alfombra, u otra superficie similar. Este aparato nunca debera de ser puesto cerca o sobre radiadores de calor. Este aparato nunca debera de ser puesto en instalaciones tales como libreros a no ser que haya una adecuada ventilacion en tales instalaciones.
3. No exponga el aparato a lluvia o a uso cerca de agua . . . por ejemplo, cerca a una banera, una alberca, un lavabo, en un sotoano humedo, etc.

## Conectando la Antena Externa

**PROTECCION EN CONTRA DE RAYOS ELECTRICOS PARA SU ANTENA Y APARATO DE ACUERDO A LAS INSTRUCCIONES DEL CODIGO NACIONAL ELECTRICO (EUA).**

EJEMPLO DE ATERRIZAMIENTO DE ANTENA DE ACUERDO AL CODIGO NACIONAL ELECTRICO (National Electrical Code, ANSI/NFPA 70)

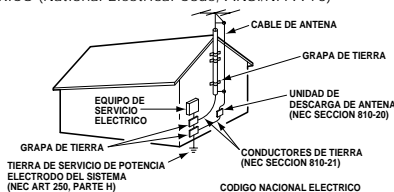

"Nota al instalador del sistema de cable CATV :

Este recordatorio es dado para llamar la atencion del instalador del sistema de cable CATV al articulo 820-40 del NEC que provee guias para el aterrizamiento adecuado y, en particular, especifica que la tierra del cable debera de estar conectada al sistema de tierra del edificio, tan cercano al punto de entrada del cable como sea practico."

4. Si una antena exterior es conectada al receptor, asegurese que el sistema de antena este aterrizado para proveer alguna proteccion en contra de impulsos de voltaje y la acumulacion de cargas estaticas. El articulo 810 del codigo nacional electrico de los Estados Unidos de America (National Electrical Code, ANSI/NFPA 70), provee informacion con respecto al aterrizamiento correcto del mastil y la estructura de soporte, el aterrizamiento del alambre a la antena en una unidad de descarga, el tamaño de los conductores de aterrizamiento, la localizacion de la unidad de descarga, conexión a los electrodos de aterrizamiento, y requerimientos para los electrodos de aterrizamiento.

Una antena exterior no debera de ser localizada en la vecindad de lineas de potencia que pasen por encima de otros circuitos de luz electrica o de potencia, o en donde pueda caer sobre tales lineas de potencia o circuitos. Cuando se instale un sistema de antena exterior, se debe de tener cuidado extremo en no tocar tales lineas de potencia o circuitos ya que contacto con ellos puede llegar a ser fatal.

## Conectando el cordón de potencia

5. Este producto debe ser operado solamente con el tipo de cordón de potencia indicado en la etiqueta. Si usted no esta seguro del tipo de alimentacion en su casa, consulte a su distribuidor de este producto, o a la compania de suministro electrico. Este producto esta equipado con cordón de potencia polarizado (una de las navajas de la clavija es mas ancha, que la otra). Esta clavija debe de ajustarse en el toma corriente de una manera solamente. Esta caracteristica es una medida de seguridad. Si usted no puede insertar la clavija totalmente en el toma corriente, trate invirtiendo la clavija. Si la clavija continua floja en el toma corriente, llame a su electricista, para reemplazar su toma corriente obsoleto. No deshabilite el proposito de seguridad de esta clavija polarizada. No sobre cargue los toma corrientes de pared, extensiones electricas, o receptaculos integrales, ya que esta condicion puede resultar en un riesgo de fuego o descarga electrica.
6. Los cordones de potencia deben ser direccionados de tal manera que no puedan ser pisados o danados con enseres colocados a un lado arriba del cordón de potencia. ponga una particular atencion a los cordones de potencia y clavijas, receptaculos de toma corrientes, y el punto donde ellos salen del producto.

## Limpieza

7. Antes de limpiar, desconecte la unidad del receptaculo de la pared. No aplique limpiadores liquidos o en aerosol directamente a la unidad. Utilice un trapo seco para limpiar.

## Servicio y Reparacion

8. Desconecte el aparato del receptaculo de pared y refiera servicio a personal de servicio electrico calificado bajo las siguientes condiciones :
  - A Si el cordón de potencia o el conector estan averiados o raídos.
  - B Si liquido ha sido derramado en el aparato.
  - C Si el aparato ha sido expuesto a lluvia o agua.
  - D Si el aparato ha sido tirado o el gabinete a sido averiado.
  - E Si el aparato exhibe un cambio perceptible en funcionamiento.
  - F Si el aparato no opera normalmente siguiendo las instrucciones de operacion, ajuste solamente aquellos controles que han sido cubiertos en las instrucciones de operacion. Ajuste impropio de otros controles puede resultar en averia al aparato y posiblemente requiera de trabajo extensivo por un tecnico calificado para restaurar el aparato a su operacion normal.
9. Cuando se termine cualquier servicio o reparacion, requiera del tecnico de servicio confirmacion de que solo Partes Autorizadas de Remplazo de Fabrica que tengan las mismas caracteristicas que las partes originales hayan sido usadas, y que verificaciones de seguridad rutinarias hayan sido llevadas a cabo para determinar que el aparato se encuentra en condiciones seguras de operacion. Substituciones no autorizadas pueden resultar en fuego, toque electrico u otros peligros.
10. Nunca adicione accesorios que no han sido especificamente disenados para uso con este aparato.
11. Para proteccion adicional durante una tormenta electrica, o cuando el aparato es dejado sin atencion ni uso durante largos periodos de tiempo, desconecte el receptaculo de la pared y desconecte la antena. Esto evitara danos al aparato debido a rayos o a cambios bruscos en el voltaje de linea.
12. Nunca introduzca ningun tipo de objetos a traves de las ranuras, ya que el contacto con componentes de alto voltaje pueden poner en corto dichas componentes que pueden resultar en incendios o descargas electricas, Nunca derrame liquidos o cualquier tipo de productos.

# ESPECIFICACIONES

- ◆ Menú en Pantalla Trilingüe
- ◆ Búsqueda Automática de Canales
- ◆ Apagado Automático
- ◆ Transmisión Captada / Quikcap
- ◆ Filtro Tridimensional para Separación Digital Luminancia y Color
- ◆ Modulación de Velocidad
- ◆ Velocidad de Trazo
- ◆ Relacion Imagen
- ◆ Capaz de mostrar Señal de Alta Definición\*
- ◆ Controles digitales de Imagen desplegados en Pantalla
- ◆ MTS sonido estereofónico/dbx<sup>®</sup>/sonido SAP
- ◆ Tonos de piel por ajuste Automático
- ◆ Resaltar Color
- ◆ Ajustes de Fabrica para Imagen/Sonido
- ◆ Frontal Ambient Sonido
- ◆ Bajos/Agudos
- ◆ Canal Inicial
- ◆ V-Guide (Control Paternal)
- ◆ XDS (Servicio Extendido de Información) Identificación de Estaciones, títulos y clasificación de programas
- ◆ Sintonizador Dual para Imagen dentro de Imagen (PIP)
- ◆ Entrada de Audio/Video Componente 480p/480i/1080i
- ◆ Entradas de Audio/ Video (2 juegos de entradas posteriores)
- ◆ Salidas de Audio (Fijo/Variables)
- ◆ Entrada de S-Video (2)
- ◆ Reloj Auto
- ◆ Cronómetro para Dormir (3 horas)
- ◆ Reajuste de TV
- ◆ **Sintonía Fina Automática** VHF y Canales de Cable
- ◆ **Sistema de sintonía de 181 canales**  
VHF Canales 2-13  
UHF Canales 14-69  
Cable TV (CATV) 1, 14-125
- ◆ **Control Remoto Multimedia-Luminoso, VCR/ TV/CABLE/DVD/SAT/AUX, Teclas de operaciones básicas grandes que se iluminan en la Oscuridad**  
0-9 Selección de Canales Numerados  
Búsqueda de Canales  
Volume Mute  
Power Recall  
Display Sleep  
Caption Reset  
Menu V-Guide  
Input VCR/DVD teclas  
Enter PIP teclas

\* Se requiere sintonizador digital externo para obtener señal de Alta Definición.

dbx<sup>®</sup> es una marca registrada de Carillon Electronics Corporation

# CARACTERÍSTICAS

## TAMAÑO DEL TUBO DE IMAGEN

(Medido Diagonalmente) ..... 32-pulgadas

**RESOLUCIÓN DE IMAGEN** ..... 330 Líneas

Entrada de Video ..... 800 Líneas

**ENTRADA** ..... UHF/VHF/CATV 75Ω

**FRECUENCIA DE OPERACION** ..... 60Hz.

**TENSION DE ALIMENTACION** ..... 120

**V-CONSUMO DE CORRIENTE** ..... 160 watts

**DIMENSIÓN HORIZONTAL (Ancho)** ..... 30.0 in. (762mm)

**DIMENSIÓN VERTICAL (Alto)** ..... 27.8 in. (707mm)

**DIMENSIÓN EN PROFUNDIDAD (Grosor)** ..... 21.2 in. (538mm)

**PESO (APROX.)** ..... 108.6 lbs. (49.3 Kg.)

**SONIDO (2 Bocinas)** ..... Tamaño: 10 cm

**AMPLIFICADOR** ..... Interon 3W/canal

**ENTRADAS DE AV** ..... Entrada de Video (2)  
Entrada de Audio (2-R/L)  
S-Video(2)

**ENTRADAS DE COMPONENT 480p/480i/1080i AUDIO/VIDEO** ..... Entrada Digital  
(Y,Pb,Pr-R/L)

**SALIDAS DE AUDIO** ..... Salida de Audio  
Fijo/Variables (R/L)  
(RCA Connectors)

PRECAUCION : Las Regulaciones de FCC declaran, que las modificaciones no apropiadas o cambios no autorizados a esta unidad, pueden anular la autoridad del usuario para operar la unidad.

# AJUSTES BÁSICOS Y CONEXIONES



## Consejos Rápidos

- El TV seleccionará el modo correcto de Antena, de acuerdo al tipo de señal que Ud. conectó.
- El TV se apagará automáticamente después de 15 minutos, si no hay recepción de señal (si la estación de cable o la estación de TV no está transmitiendo).

**Excepciones**—Cuando el modo de Vídeo este seleccionado, el TV no se apagará automáticamente cuando la señal de recepción ha sido detenida por 15 minutos.

- Si Ud. mueve el TV a un nuevo lugar, presione la tecla de RESET dos veces después de haber conectado el cable de señal, y encienda la TV.

### ¿ Necesita ayuda?

Visite nuestro sitio en internet  
[www.sanyocvtv.com](http://www.sanyocvtv.com)  
o Llame 1-800-877-5032

**NOTA CONCESIÓN DE CATV :**  
Compañías de cable, como servicios públicos, son concesionados por las autoridades de los gobiernos locales. Para recibir programas de cable, cada equipo debe de ser capaz de recibir canales de cable, para recibir este servicio, el consumidor debe de suscribirse a una compañía de cable.

## AJUSTES INICIALES

1. Instale las baterías en el control remoto, ver página 31.
2. Conecte la señal, ver abajo.
3. Conecte el cable de AC.
4. Presione la tecla de **POWER** para activar el TV.
5. Siga en instrucciones de pantalla.

## CONECTANDO EL SERVICIO DE CABLE, ANTENA RF, RECEPTOR DE SATELITE A UNA TV

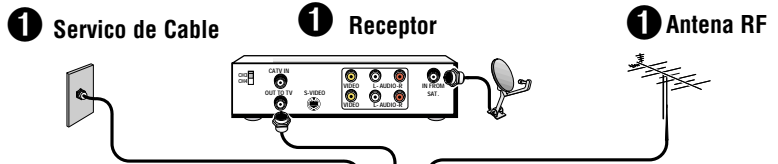

**Nota :** Si no tienes videocasetera, conecta la señal directamente a la conexión de 75 ohms del TV.

### Terminal de Entradas de S-Vídeo (AV1 y AV2) (Súper Vídeo)

Para realzar los detalles del vídeo, use el conector de entradas de S-Vídeo AV1 y AV2 en lugar de las entradas de AV1 y AV2. Si esta disponible en su equipo de vídeo externo. (La conexión de S-Vídeo se sobrepondrá a la conexión de Video. Vea página 30.)

### Conectores de Salidas de Audio (Fijo y Variable)

Conecte aquí el equipo de audio externo (vea página 30).

### Entradas Componente 480p/480i/1080i Audio/Video (Y, Pb, Pr-R/L) (Component)

Conecte aquí otro equipo externo de vídeo (vea página 29).

### Entradas de Audio y Video (AV1 / AV2)

Conecte el equipo de vídeo aquí (vea páginas 29 ~ 30).  
**Nota:** La conexión S-Video anula las conexiones de vídeo AV1 y AV2.

## COLOCANDO LA TV

No coloque la TV en una área confinada. Deje espacio suficiente para tener una buena circulación de aire en los componentes electrónicos.

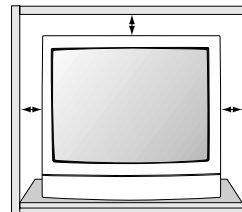

# PARA VER LA TV EN ALTA DEFINICION

## COMO CONECTAR UN SINTONIZADOR EXTERNO DE TV DIGITAL U OTRO EQUIPO DIGITA

Este monitor HDTV puede mostrar una señal de Alta definición con una resolución máxima de imagen de 1080i. Para obtener la imagen lo mas clara y fina posible, conecte un sintonizador de televisión digital externo a las entradas marcadas como componente.

Este monitor HDTV también detectará las señales digitales automáticamente (1080i, 480i, 480p). Esto elimina posibles problemas causados cuando en el cambio de canales se encuentran diferentes formatos.

Un sintonizador de televisión digital externo puede ser: Caja de Cable DIGITAL, Receptor de Satélite DIGITAL, o un Decodificador de Señal DIGITAL.

Apague la Monitor HDTV y los equipos externos antes de conectar los cables. (Los cables no son suministrados con la TV.)

- 1 Conecte el equipo de Sintonizador DTV u otro equipo con salidas de Componente de video a las entrada de componente de video del TV (Y-Pb-Pr).
- 2 Conecte la salida del Audio del Sintonizador DTV a las entradas L/R de componente de Audio del TV.
- 3 Presione **POWER** para encender la Monitor HDTV. Además Encienda el equipo externo.
- 4 Presione **INPUT** para seleccionar de COMPONENTE3.

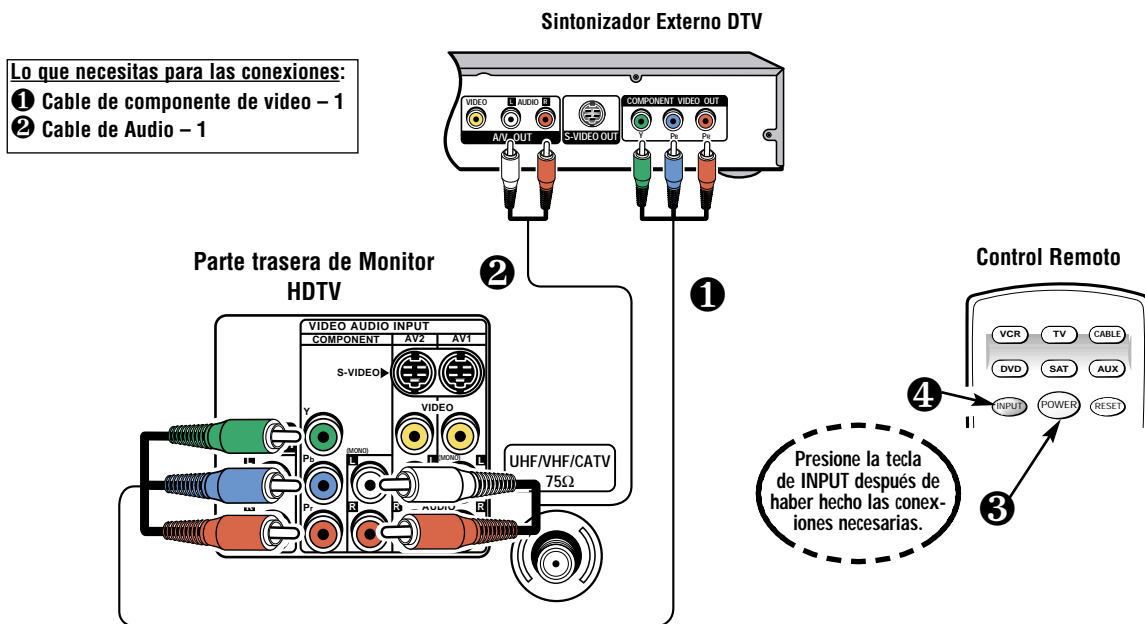

### Datos de HDTV:

- Formato de Video Digital: 1080i= HDTV Entrelazado, 480i= Digital Entrelazado y 480p= Barrido Progresivo Digital.
- Una pantalla de color azul con la palabra COMPONENTE3 desplegada, significa que el modo de Video esta seleccionado, pero la señal no ha sido detectada en el conector de Video.



# USANDO LAS ENTRADAS DE AUDIO/VIDEO



## Consejos Rápidos

- Asegurese que todos los conectores estén correctamente asentados en las entradas.
  - Siempre combine los cables de acuerdo a los colores: ROJO para el audio del lado derecho, BLANCO para el audio del lado izquierdo, y AMARILLO para video.
  - Una pantalla de color azul con la palabra VIDEO1 o VIDEO2 desplegada, significa que el modo de Video esta seleccionado, pero la señal no ha sido detectada en el conector de Video.
  - Coloque su televisor al menos a 60 cm de las bocinas de un sistema estéreo. Los magnetos en dichas bocinas pueden afectar la calidad de pureza de la imagen.
- ¿ Necesita ayuda?  
Visite nuestro sitio en internet [www.sanyoctv.com](http://www.sanyoctv.com)  
o Llame 1-800-877-5032

## CONECTANDO UNA VCR O REPRODUCTOR DE DVD

Apague la TV y los equipos externos antes de conectar los cables. (Los cables no son suministrados con la TV.)

- ① Conecte la salidas de Audio Video de la VCR, DVD, o otros equipos' a las entradas de la TV Audio Video.

Para VCR monofónicas (una salida de Audio) conecte la salida de la VCR a la entrada (L) de la TV.

- ① *Optativo*

Conecte las salidas de S-Video del VRC, DVD, DSS, o otros equipos' a las entradas de S-Video de la TV. Usando las entradas de S-Video se cancela las entradas de Video.

- ② Presione **POWER** para encender la TV. Además Encienda el equipo externo.
- ③ Presione **INPUT** para seleccionar de VIDEO1 o VIDEO2.

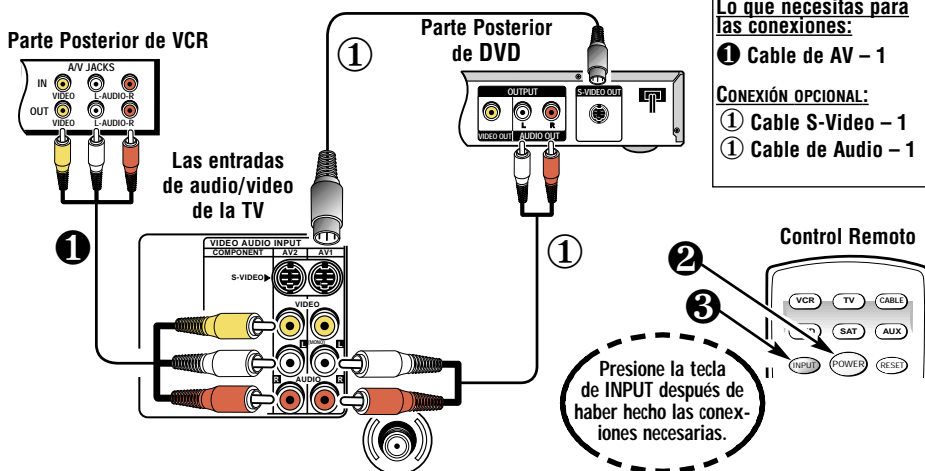

**Lo que necesitas para las conexiones:**

- ① Cable de AV - 1

**CONEXIÓN OPCIONAL:**

- ① Cable S-Video - 1
- ① Cable de Audio - 1

# USANDO LA SALIDA DE AUDIO

## CONECTE UN AMPLIFICADOR ESTÉREO A LAS SALIDAS DE AV

- ① Conecte la Salida de Audio (R/L) a la entrada del Amplificador Estéreo (R/L).
- ② Presione **POWER** para encender la TV. Además Encienda el equipo externo.
- ③ Use las **SALIDAS DE AUDIO** en las opciones del menú en pantalla para seleccionar la salida Fijo (Fixed) o variable (Variable).

*Notas :* - No conecte bocinas externas directamente a la TV.

- Cuando las bocinas de la TV estén en el modo activado (ON), el sonido se reproducirá a través de la TV y amplificador estéreo.
- Cuando las bocinas de la TV este en el modo Apagado (OFF), el sonido se reproducirá a través de las bocinas externas (ver página 38 para seleccionar las bocinas de TV).

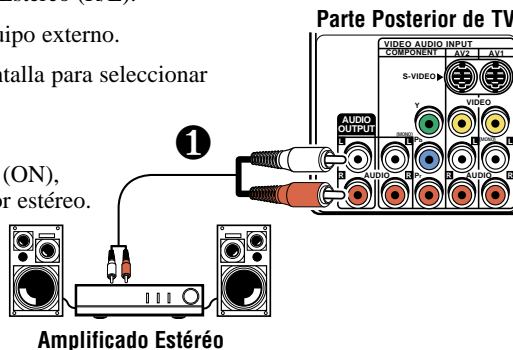

**Lo que necesitas para las conexiones:**

- ① Cable de Audio - 1

# USANDO EL CONTROL REMOTO MULTIMEDIA

Opere su VCR, TV, Decodificador de Cable, Reproductor de DVD, y Receptor de Satélite. Programación simplificada de acuerdo con las instrucciones de las páginas 33 ~ 35.

## INSTALACIÓN DE BATERÍAS (2 AA no incluidas)

1. Quite la cubierta de las baterías, presionando la lengüeta e inclinando la cubierta hacia adelante. Inserte las baterías. Asegúrese que las marcas **+** / **-** correspondan con los signos de las baterías, y estas coincidan con las marcas internas del control remoto.
2. Coloque la cubierta de las baterías. ¡El control remoto esta listo!

Notas :

- No mezclar baterías viejas con nuevas o mezclar diferentes tipos de baterías a la vez.
- Quite las pilas si el control remoto no sera usado por más de un mes. Las pilas débiles pueden derramarse y causar daños al control remoto.

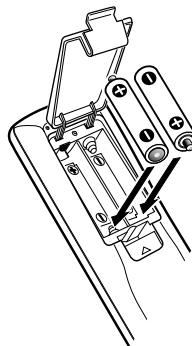

## TECLAS DEL CONTROL REMOTO

- ① **Teclas de Modo**—Use estas teclas para programar el control remoto y para seleccionar el modo de operación (VCR, TV, CABLE, DVD, SAT, o AUX).  
**Para operar su...VCR**—Presione la tecla de **VCR**;  
**TV**—Presione la tecla de **TV**; **Reproductor DVD**—Presione la tecla de **DVD**; **Decodificador de Cable**—Presione la tecla de **CABLE**; y **Receptor de Satélite**—Presione la tecla de **SAT**.  
**Nota** : Asegurese de mantener presionada la tecla de modo mientras ingresa el número de código, ver página 33.

- ② **Tecla de INPUT**—Presione para seleccionar la fuente del programa que va a ser desplegado en la pantalla: Señal TV o señal del equipo de video que ha sido conectado a las entradas de AV. En el modo de VCR, esta tecla funciona como la tecla de TV/VCR de una VCR.

- ③ **Teclas Numeradas**—Dos teclas deben de ser presionadas para seleccionar un canal. *Ejemplo* : Presione **0** y después **6**, para seleccionar el canal 6. Para canales de cable del 100 hasta el 125, presione y mantenga así la tecla del número **1** hasta que el C1—aparezca.

- ④ **Tecla de CAPTION**—Vea página 39.

- ⑤ **Tecla de MENU**—Use esta tecla, junto con las teclas de navegación, use **▲/▼** y **-/+** para ajustar las funciones del sistema de menú en pantalla (vea páginas 36 ~ 38).

NOTA IMPORTANTE : Las baterías descargadas deben de ser recicladas o deshechadas adecuadamente, de acuerdo con los reglamentos aplicables. Para más información, contacte a sus Autoridades Locales para el manejo de Deshechos Sólidos.

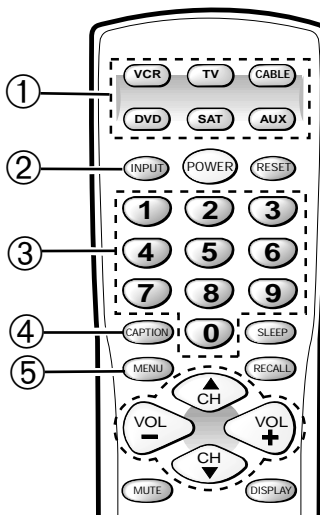

(Continúa en la página 32.)

## Consejos Rápidos

- Asegúrese que las baterías estén instaladas correctamente.
  - Apunte el control remoto hacia el equipo que Ud. quiere operar. Objetos entre el control remoto y el equipo, pueden causar un mal funcionamiento del control remoto.
  - Si el control remoto no funciona: presione la tecla de TV (ver artículo 1).
  - El control remoto debe de ser programado antes de operar su VCR, su Decodificador de Cable, Reproductor de DVD o receptor de Satélite. (Ver páginas 33-35.)
  - No puede seleccionar un canal con las teclas numeradas. Presione "0" antecediendo a los números del 1-9. *Ejemplo*: Canal "05".
  - Ajustando el nivel de volumen: La flecha de parpadeante hacia el lado derecho ►, indica que el volumen esta aumentando. La flecha parpadeante hacia la izquierda ◀ indica que el volumen esta disminuyendo.
- ¿ Necesita ayuda?  
Visite nuestro sitio en internet  
[www.sanyoctv.com](http://www.sanyoctv.com)  
o Llame 1-800-877-5032

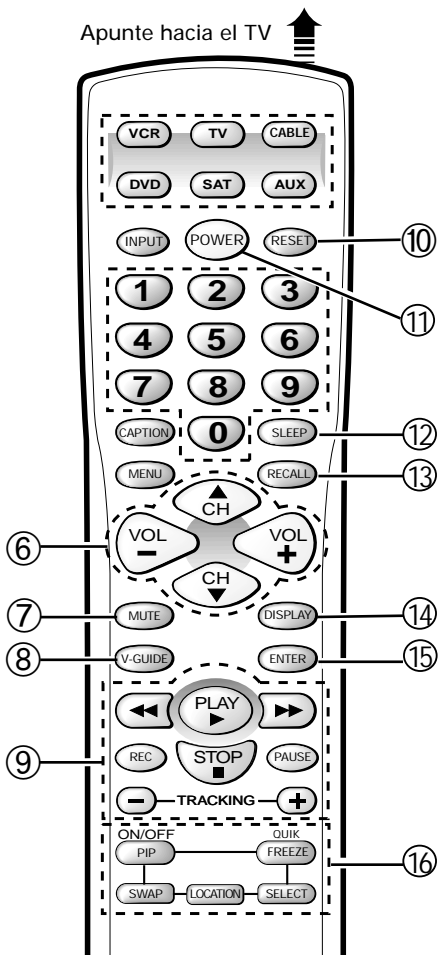

- ⑥ **Teclas de búsqueda de Canales (▲/▼) y de Volumen (- / +)**—Presione para buscar a través de los canales en memoria y para ajustar el volumen.
- ⑦ **Tecla de MUTE**—Presione una vez para apagar el volumen y presione nuevamente para restaurarlo.  
*Nota :* Cuando se usen las salidas de audio, esta tecla no enmudecerá el sonido en el modo fijo, pero en el modo variable el sonido se enmudecerá.
- ⑧ **V-Guide**—Vea páginas 43 ~ 44.
- ⑨ **Teclas para VCR/DVD**—Estas teclas controlan el DVD y/o Funciones de la VCR Avance hacia adelante (▶▶), Rebobinado (◀◀), Reproducción (▶), Grabación (REC), la funciones de Detener (Stop ■), Pistas (Tracking - / +), y Pausa (Pause) de su VCR.

⑩ **Tecla de Reajuste (RESET)**—Presione esta tecla dos veces para llamar a los ajustes de fábrica. La TV inicializará automáticamente la búsqueda de canales, y eliminará todos los ajustes hechos por el usuario. Estas funciones se reajustarán automáticamente :

- Se reajusta imagen/sonido : Color, Tinte, Contraste, Brillo, Nitidez, Resaltar Color, Bajos, Agudos, y Ambiente Sonido
- Se restablecen los Canales en Memoria
- Se ajusta el Audio a Estéreo
- Se desactiva la función de Canal Inicial
- Se desactiva la función Subtítulos
- Se desactiva la función de Guía-V
- Las bocinas de la TV Encendidas (On)
- Salida de Audio Fijas (FIXED)
- Relación Imagen a 4:3 (normal)
- Se ajusta el Velocidad de Trazo Alto
- Format Compo3 la Auto
- Se cambia el lenguaje menu a Inglés
- Reloj y Cronometro para Dormir (Si fue previamente ajustado)
- Se Video la TV (Si se ha seleccionado previamente)

Si quiere personalizar los ajustes, estos pueden ser hechos nuevamente usando el menú de opciones.

- ⑪ **Tecla de POWER**—Presione esta tecla para encender o apagar la TV.
- ⑫ **Tecla de Sleep** —Presione esta tecla y posteriormente la tecla de "0" para ajustar el Cronometro para dormir. El lapso de tiempo deseado puede ser ajustado de 30 minutos a 3 horas. El Cronometro para Dormir apagará la TV automáticamente. *Nota:* La función de cronometro para dormir se cancela si la TV es desconectada, o ocurre una falla en el suministro eléctrico.
- ⑬ **Tecla de RECALL**—Seleccione un canal, entonces seleccione otro usando las teclas numeradas. Presione **Recall**, para hacer el cambio entre estos canales.
- ⑭ **Tecla de DISPLAY**—Presione una vez para que aparezca el desplegado del canal y el reloj. Presione dos veces para que el desplegado aparezca nuevamente. Presione nuevamente para eliminarlo.
- ⑮ **Tecla ENTER**—Use esta tecla para activar la selección que se haya hecho del menú a su aparato de DVD, Decodificador de Cable, Receptor de Satélite o Video casetera.
- ⑯ **Teclas de PIP**—Vea páginas 40 ~ 42.

## PROGRAMANDO EL CONTROL REMOTO

- 1 Encuentre el código de la marca de la video casetera, el Decodificador de Cable, el reproductores de DVD, et el receptore de satélite en las tablas de a la derecha y la página 34.
- 2 Mantenga presionada la tecla de modo de **VCR**, **CABLE**, **DVD**, **SAT** (Satélite), o **AUX** (Auxiliar) al mismo tiempo que ingresa los tres dígitos del número código. Después de esto, libere la tecla de modo.

Si el código fue aceptado, la tecla de modo se iluminará 5 veces después de que fue liberada. Si se ingreso un código equivocado, la tecla de modo *no* se iluminará. Verifique el número de código y repita el paso 2.

El modo *VCR*, *CABLE*, *DVD*, o *SAT* (Satélite) aceptará únicamente códigos de tipo.

El modo *AUX* aceptará tipos de código para DVD's, Decodificadores de Cable o una segunda video casetera, pero únicamente un código a la vez.

Lleve a cabo los pasos 1 y 2 para cada tipo de equipo que tenga. Después de ingresar cada número de código, verifique la operación su operación presionando las teclas de **POWER** y/o **CHANNEL**. Si estas teclas operan tu equipo, entonces probablemente el número de código fue el correcto. Si no, regrese al paso 2 y escoja otro código, si esta disponible.

Después de haber programado el control remoto y confirmado su operación, escriba los códigos en los espacios que están abajo para fácil referencia.

Código de VCR :			
Código de Decodificador de Cable :			
Código de Reproductore de DVD :			
Código del Receptore de Satélite :			
Código del Aparato Auxiliar :			

ANOTE EL APARATO QUE CORRESPONDE AQUI.

## CARTA DE CÓDIGOS PARA REPRODUCTORES DE DVD

MARCA	CÓDIGO NO.	MARCA	CÓDIGO NO.
Akai	529	Oritron	522
Apex	525, 527, 528, 523	Panasonic	501, 518
Daewoo	529	Phillips	508, 502
Denon	501, 520	Pioneer	511, 505, 518
Emerson	521, 524, 527	Proscan	504
Fisher	500	RCA	504
GE	504	Samsung	512
Harman/Kardon	513	Sanyo	500, 526
Hitachi	530	Sharp	531, 517
JVC	515, 510	Sherwood	519
Kenwood	507	Sony	506
Magnavox	508, 502	Sylvania	524
Marantz	508	Symphonic	524
Mitsubishi	503	Technics	501
Onkyo	516, 502	Theta Digital	511
Optimus	511	Toshiba	502, 526
Orion	526	Yamaha	501, 509
		Zenith	521, 514, 502

## CARTA DE CÓDIGOS PARA RECEPTORES DE SATÉLITE

MARCA	CÓDIGO NO.	MARCA	CÓDIGO NO.
AlphaStar	431	Next Level	415
Echostar	432, 410, 416	Optimus	430
ExpressVU	432	Panasonic	428, 400
Fujitsu	404	Phillips	429, 430
GE	426, 436, 437, 423	Primestar	425, 427
General		Proscan	426, 436, 437, 423
Instruments	425, 427, 415, 435, 405	Radio Shack	415
Hitachi	407, 421	RCA	426, 436, 437, 423
HTS	432	Sony	420
Hughes	407	Star Choice	415, 435
Janeil	404	Toshiba	422, 405
Jerrold	425, 427	Uniden	429, 430, 406, 409, 412
JVC	432	Video Pall	404
Magnavox	429, 430	Viewstar	418
Memorex	430	Zenith	434, 404

## CARTA DE CÓDIGOS PARA VCR

MARCA	CÓDIGO NO.	MARCA	CÓDIGO NO.	MARCA	CÓDIGO NO.	MARCA	CÓDIGO NO.
Admiral	234, 239, 243, 247, 224, 229, 222, 215	Goldstar	223, 238, 248, 226, 206, 208, 215, 217	Multitech	228, 217	Samtron	208, 248
Adventura	228	Go Video	248, 249, 208, 212, 213, 219	NEC	238, 208, 223, 226, 201, 203, 206, 209, 215, 217, 248	Sansui	243, 226, 228, 235, 209, 219, 220, 225
Aiko	240, 205	Gradiente	228	Olympus	232	Sanky	239, 229, 224
Aiwa	228, 217	Garrard	228	Optimus	239, 245, 248, 223, 224, 229, 201, 203, 208	Sanyo	200, 201, 202, 203
Akai	209, 215	Harley Davidson	228	Orion	243, 227, 234, 240, 205, 206, 210, 211	Scott	234, 247, 223, 227, 211
America Action	205, 240	Headquarter	200	Panasonic	245, 232, 235, 236, 223, 202, 211, 216, 219	Sears	232, 223, 228, 230, 221, 200, 201, 202, 203, 206, 211, 216, 217
America High	232	Hitachi	228, 230, 246, 226, 221, 222, 209, 217	Penny	230, 232, 235, 248, 221, 223, 208, 211, 216, 219	Semp	211
Bell & Howell	203, 201	Hughes	221, 230	Pentax	238, 221, 230	Shintom	219, 227, 235
Broksonic	234, 243, 247, 227, 204	JBL	237	Philco	204, 232, 243, 228, 216, 217	Sharp	239, 229, 224
Candle	233, 240, 248, 222, 223, 204, 205, 208, 211, 216, 217	Jensen	209	Philips	204, 232, 228, 211, 216, 217	Signature	228, 217, 239, 229, 224, 200
Canon	232, 216	JVC	220, 225, 238, 226, 201, 203, 209, 221, 230	Pioneer	242, 204, 207, 220, 225	Sony	214, 218, 232, 237, 226, 228
CCE	240, 205	KEC	240, 205	Proscan	222, 241, 246, 230, 236, 221, 226	STS	221, 230
Cineral	240, 205	Kenwood	220, 225, 226, 238, 201, 203, 209	Proton	219, 235	Sylvania	228, 232, 244, 204, 216, 217
Citizen	233, 240, 222, 205, 211, 216, 217	Kodak	232	Pulsar	233, 240, 248, 205, 208, 216, 217	Symphonic	228, 217, 233, 226, 202
Craig	223, 235, 202, 219	Lloyd's	228	Quarter	200	Yamaha	238, 226
Craver	204	Logik	235, 219	Quartz	200	Tatung	226, 209
Curtis Mathes	232, 236, 238, 248, 222, 228, 208, 209, 211, 216, 217	LXI	232, 221, 228, 230, 201, 202, 203, 206, 211, 217	Quasar	245, 232, 236, 223, 216	Teac	228, 209, 214, 217
Daewoo	205, 240, 211	Magnasonic	223, 235, 240, 205, 219	Radio Shack	228, 245, 223	Technics	232
Daytron	240, 205	Magnavox	204, 232, 235, 228, 211, 216, 217, 219, 220, 225	RCA	222, 241, 246, 248, 230, 232, 236, 239, 224, 226, 229, 221, 201, 203, 207, 208, 210, 216	Teknika	232, 223, 228, 216, 217
Denon	221, 230	Marta	206	Realistic	232, 239, 240, 248, 223, 224, 228, 229	Toshiba	211, 240, 244, 202, 205, 210
Dynatech	228	Matsushita	232, 216	Samsung	248, 208, 233, 211, 217, 222	Tomas	228, 217
Emerex	214	MEI	232			Vector	211
Emerson	228, 243, 234, 236, 240, 247, 223, 227, 201, 203, 204, 205, 206, 210, 211, 217	Memorex	227, 232, 239, 243, 245, 223, 224, 228, 229, 230, 221, 200, 201, 202, 203, 206, 215			Video Concept	211
Fisher	200, 201, 202, 203, 211	Minolta	221, 230			Wards	230, 232, 239, 248, 223, 224, 228, 229, 221, 202, 204, 208, 211, 217
Fuji	232	Mitsubishi	231, 239, 244, 224, 226, 229, 210, 223			White	
Funai	228, 233, 217	Motorola	232, 239, 229, 224			Westinghouse	240, 243, 205
GE	222, 246, 248, 232, 236, 239, 226, 229, 224, 208, 212, 213, 216	MTC	228, 235, 217, 219			XR-1000	228, 232
						Zenith	206, 215, 237, 243, 220, 223, 225, 228, 222

## CARTA DE CÓDIGOS PARA DECODIFICADOR DE CABLE

MARCA	CÓDIGO NO.	MARCA	CÓDIGO NO.	MARCA	CÓDIGO NO.	MARCA	CÓDIGO NO.
ABC	312, 304, 306, 308, 309, 311, 313, 314, 318, 319, 321, 322, 323, 324, 327, 329	Hamlin	330, 320	Philips	325, 329, 301, 308, 309, 311, 313, 314, 319, 322, 323	Stargate	309, 310, 311, 321, 322, 334
AIM	321	Hitachi	309, 308, 311, 319, 322, 323	Pioneer	312, 327, 335, 333, 317, 324	Television	310
Archer	334	Hytex	318	Proscan	327	Tocom	300, 303, 305, 304, 306, 307
Bell & Howell	313, 314, 329	Jerrold	300, 303, 308, 309, 311, 313, 314, 319, 320, 321, 322, 323, 329	Quasar	331, 302, 307, 317	Toshiba	331, 309, 308, 311, 316, 319, 322, 323
Contec	305, 302, 307, 308, 309, 311, 318, 319, 320, 322, 323, 324, 327	Magnavox	325, 329, 301, 308, 309, 311, 313, 314, 319, 322, 323	RCA	328, 302, 307	Unika	314, 313, 329
CPI	319, 308, 309, 311, 322, 323	Memorex	331, 332, 313, 314, 329	Regal	330, 307, 320	United Artists	318
Diamond	320	Motorola	338, 303, 300, 308, 309, 311, 319, 320, 321, 322, 323	Rembrandt	305, 309, 308, 311, 319, 322, 323	United Cable	309, 308, 311, 319, 322, 323
Eagle	313, 314, 329	Movie Time	306, 310, 314, 313, 329	Radio Shack	334	U.S. Electronics	309, 308, 311, 319, 322, 323, 324, 327
Emerson	334	Northcoast	316	Samsung	312, 310	Viewstar	326, 313, 315, 314, 329
Gemini	334	NSC	305, 306, 314, 313, 329	Scientific Atlanta	335, 327, 307, 324	Wards	321, 322, 308, 309, 311, 319, 323
General		Oak	305, 318, 320	Signal	310	Warner	312
Instruments	303, 300, 308, 309, 311, 319, 320, 321, 322, 323	Paragon	331, 313, 314, 329	Signature	300, 309, 308, 311, 319, 321, 322, 323	Zenith	331, 336, 337, 308, 309, 311, 316, 319, 322, 323, 324, 327
Goldstar	312	Panasonic	331, 324, 302, 307, 317, 327	Sprucer	302, 307, 316		
Goodmind	334			Starcom	332, 309, 308, 311, 319, 321, 322, 323		

## CARTA DE TECLAS DE FUNCIONES DEL CONTROL REMOTO MULTIMEDIA

TECLAS DE REMOTO	MODO DE TV	MODO DE VCR	MODO DE DECODIFICADOR DE CABLE	MODO DE DVD	MODO DE SATELITE
POWER	Encendido / Apagado	Encendido / Apagado	Encendido / Apagado	Encendido / Apagado	Encendido / Apagado
TECLAS NUMERADAS (0 - 9)	Usadas para Seleccionar Canales	Usadas para Seleccionar Canales	Usadas para Seleccionar Canales	No Funciona	Usadas para Seleccionar Canales
INPUT	Seleccionar TV/modo de Video	Seleccionar TV/VCR mode	No Funciona	No Funciona	Seleccionar TV/DSS mode
RECALL	Canal seleccionado previamente	Canal seleccionado previamente	Canal seleccionado previamente	Se repite la selección	Canal seleccionado previamente
MENU	Despliega el Menú de Ajuste	Despliega el Menú de Ajuste	Despliega el Menú de Ajuste	Despliega el Menú de Ajuste	Despliega el Menú de Ajuste
CANAL ▲ (ARRIBA)	Canal/Cursor* Arriba	Canal/Cursor* Arriba	Canal/Cursor* Arriba	Siguiente/Cursor* Arriba	Canal/Cursor* Arriba
CANAL ▼ (ABAJO)	Canal/Cursor* Abajo	Canal/Cursor* Abajo	Canal/Cursor* Abajo	Anterior/Cursor* Abajo	Canal/Cursor* Abajo
VOLUMEN - (ABAJO)	Audio Abajo/Cursor* Izquierda	Audio Abajo/Cursor* Izquierda	Audio Abajo/Cursor* Izquierda	Audio Abajo/Cursor* Izquierda	Audio Abajo/Cursor* Izquierda
VOLUMEN + (ARRIBA)	Audio Arriba/Cursor* Derecha	Audio Arriba/Cursor* Derecha	Audio Arriba/Cursor* Derecha	Audio Arriba/Cursor* Derecha	Audio Arriba/Cursor* Derecha
MUTE	Cambia Sondio On/Off	Cambia Sondio On/Off	Cambia Sondio On/Off	Cambia Sondio On/Off	Cambia Sondio On/Off
DISPLAY	Muestra/Quita desplegado en imagen	No Funciona	No Funciona	No Funciona	Función de Acercamiento (zoom)
RESET	Opera solamente en la TV	No Funciona	No Funciona	No Funciona	No Funciona
CAPTION	Opera solamente en la TV	No Funciona	No Funciona	Accesa Opciones de Audio	No Funciona
SLEEP	Opera solamente en la TV	No Funciona	No Funciona	No Funciona	No Funciona
ENTER	Hace la selección	Hace la selección	Hace la selección	Hace la selección	Hace la selección
V-GUIDE	Opera solamente en la TV	No Funciona	No Funciona	No Funciona	No Funciona
PLAY (▶)	Selecciona el modo de reproducción en VCR/DVD	Selecciona el modo de reproducción en VCR	Selecciona el modo de reproducción en VCR/DVD	Selecciona el modo de reproducción en DVD	Selecciona el modo de reproducción en VCR/DVD
AVANCE RÁPIDO (▶▶)	Opera en VCR/DVD	Opera en VCR	Opera en VCR/DVD	Opera en DVD	Opera en VCR/DVD
REBOBINADO (◀◀)	Opera en VCR/DVD	Opera en VCR	Opera en VCR/DVD	Opera en DVD	Opera en VCR/DVD
STOP (■)	Se detiene la VCR/DVD	Se detiene la VCR	Se detiene la VCR/DVD	Se detiene la DVD	Se detiene la VCR/DVD
PAUSE	Se selecciona pausa en la VCR/DVD	Se selecciona pausa en la VCR	Se selecciona pausa en la VCR/DVD	Se selecciona pausa en la DVD	Se selecciona pausa en la VCR/DVD
RECORD (REC)	No Funciona	Se selecciona grabación VCR	No Funciona	No Funciona	No Funciona
PISTAS (TRACKING) -/+	Ajuste fino en la cabeza de video	Ajuste fino en la cabeza de video	Ajuste fino en la cabeza de video	Cuadro fijo, paso para Adelantar/Retrasar	Ajuste fino en la cabeza de video
TECLAS DE MODO	Presione estas tecla (VCR/TV/DVD/SAT/AUX) cuando programe el control remoto multimedia y seleccione el modo de operación.				

### Notas :

- Muchas de las teclas de este control remoto son multifuncionales. Por favor consulte la tabla para la descripción genérica de las teclas y sus funciones. Consulte los manuales de operación originales para operaciones específicas de funcionamiento.
- Este control remoto no puede agregar teclas o características a su equipo. El fabricante del equipo debe de proveerlas.
- Las teclas de **CHANNEL** (▲/▼) y **VOLUME** (-/+ ) se convierten en teclas **CURSOR** cuando la tecla **MENU** se presiona. Este estado de operación se mantiene activo por 10 segundos después de presionar la tecla **MENU** o cualquiera de las teclas **CHANNEL** o **VOLUME**. Después de 10 segundos, esas teclas regresarán a sus funciones originales de canal y volumen.
- Algunas marcas de equipo utilizan las teclas de **CHANNEL** y **VOLUME** en lugar de teclas de **CURSOR** para navegar a través del sistema del menú. Si, después de presionar la tecla de **MENU**, las teclas de **CHANNEL** y **VOLUME** no mueven el cursor, espere 10 segundos y trate nuevamente. Si el menú desaparece de la pantalla, presione la tecla **MENU** nuevamente y espere 10 segundos antes de presionar las teclas de **CHANNEL** y **VOLUME**.
- Las operaciones que en la tabla aparecen con asterisco (\*) trabajan cuando el menú es desplegado en pantalla (después de presionar la tecla de **MENU**).
- El modo **AUX** puede ser programado para operar un DVD, un Decodificador de Cable o una segunda video casetera, pero solo un aparato a la vez.

# AJUSTES DEL TV



## Consejos Rápidos

- El menú se desplegará por 20 segundos aproximadamente. Presione MENU nuevamente para desplegarlo.
- Use las teclas de CANALES ▲/▼ y las teclas de VOLUMEN -/+ para navegar a través del menú y para hacer las selecciones de los menús.
- Par ver la hora del día después de ajustar el reloj, presione la tecla de DISPLAY.
- La señal de Servicio Extendido de Información (XDS) puede no ser transmitido por todas las transmisoras.
- Bajo condiciones de señal estereo débil, Usted puede recibir un sonido de mayor calidad en la posición de "Mono."

### ¿Necesita ayuda?

Visite nuestro sitio en internet

[www.sanyoctv.com](http://www.sanyoctv.com)

o Llame 1-800-877-5032

Los menús en pantalla proveen al observador, un fácil acceso a los ajustes. Solamente use las teclas del control remoto y siga las instrucciones.

## COMO OPERAR EL MENÚ EN PANTALLA

1. Presione la tecla de **MENU**.
2. Use las teclas de ▲/▼ para resaltar la función deseada.
3. Use las teclas de -/+ para escoger la opción deseada (▶ indica la opción seleccionada).
4. Presione la tecla de **MENU** para salir.

Artículos con submenús requiere pasos adicionales.

*Nota* : Las palabras en rojo en el menú indican características que no están activas hasta que un modo específico ( TV, Video1, Video2 o Component3) es seleccionado.

Botones ▲▼	Botones - +
Reloj	▶Manual Auto
Audio	▶Stereo Mono SAP
Imagen/Sonido	▶Deporte Cine
	▶Noticia Manual
Canal Inicial	▶NO SI C ---
Antena	▶Cable VHF/UHF
Loc. Canales	▶NO Iniciar
Buscar Canales	C 34 Anadido
Relacion Imagen	▶4:3 16:9
Velocidad de Trazo	No Bajo
	Alto
Format Compo3	▶Auto 1080i
	▶480p 480i
TV Bocinas	▶SI NO
Salidas de Audio	Fijo Variables
	▶Espanol
Menu Lenguaje	English Francais
Use MENU para salirse	

## AJUSTANDO EL RELOJ

Para usar la función de Reloj Automático (Auto Clock), una estación transmisora local PBS (solo en Estados Unidos) transmite una señal de XDS. La función de Auto Clock detectara esta señal y automáticamente ajustara la hora. (Esto puede tomar varios segundos.)

### Para ajustar el reloj automáticamente

1. Presione la tecla de **MENU**.
2. Use la tecla + para activar el ajuste Auto.

*Notas* :

- Se eliminaran los ajustes del reloj después una interrupción de energía. Cuando la energía se restablezca, se desplegara el menú de ajuste de Auto Clock en la pantalla de la TV automáticamente.
- Usuarios de los decodificadores de Canales deben ajusta el reloj manualmente.

### Para ajustar el reloj manualmente

1. Presione la tecla de ▲ o ▼ para seleccionar Manual.
2. Presione la tecla de **MENU** para hacer los ajustes.
3. Use la tecla de + para ajustar la hora y la tecla de - para ajustar los minutos.

Botones ▲▼	Botones - +
Reloj	Manual ▶Auto

Reloj con Ajuste Automatico  
Use MENU para cancelar

Botones ▲▼	Botones - +
Reloj	▶Manual Auto
	10:30

## AJUSTE EL MODO DE AUDIO

Seleccione el sonido deseado; Estéreo (Stereo), Mono, o SAP (segundo programa de audio).

*Nota* : Estéreo y SAP deben ser parte de señal transmitida.

1. Seleccione Estéreo (Stereo), Mono, o SAP de la opción de Audio.
2. Presione la tecla de **MENU** para salir.

*Nota* : La TV se ajustará automáticamente a estéreo, si esta es desconectada o una falla en el suministro eléctrico ocurre.

Botones ▲▼	Botones - +
Reloj	
Audio	▶Stereo Mono SAP

## AJUSTE DE IMAGEN/SONIDO

### Para los ajustes automáticos de Imagen/Sonido

Seleccione **Deporte**, **Cine**, o **Noticia** de las opciones de Imagen/Sonido.

### Para personalizar manualmente la Imagen/Sonido

1. Seleccione **Manual** de las opciones de Imagen/Sonido.
2. Presione **MENU** para activar los submenús controles.
3. Use las teclas de **▲/▼** para resaltar el control que se quiere ajustar.
4. Use las teclas de **-/+** para hacer los ajustes.

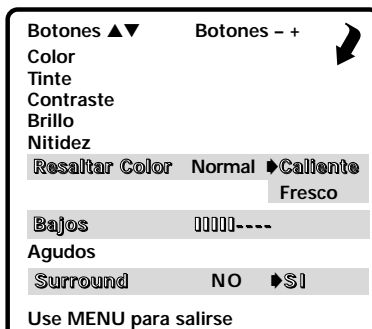
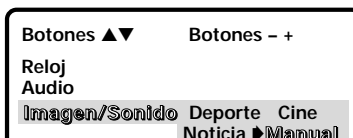

## AJUSTE DE CANAL INICIAL

La TV puede ser programada para sintonizar su canal favorito, cada vez que se encienda, como puede ser un noticiero, cadena de deportes, o la salida de su VCR.

1. Presione la tecla de **MENU**.
2. Use las teclas de **▲/▼** para iluminar **Canal Inicial**.
3. Presione **+** para activar (SI), Seleccione el número (0-9) del favoritos canal seleccionado (ejemplo) : C03. Para seleccionar canales de Cable arriba de 99, presione y mantenga así la tecla del **1**, hasta C1-- aparezca.

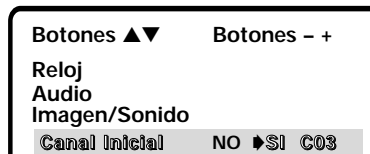

## REAJUSTANDO EL MODO DE ANTENA/CABLE Y BÚSQUEDA DE CANALES

Reajuste el Modo de Antena/Cable o Búsqueda de Canales si es requerido, si tienen canales adicionales, si es que se cambio a otra ciudad o si se ha instalado el servicio de cable.

1. Seleccione **Iniciar** del menú de opciones de búsqueda de canales.



## AGREGANDO O BORRANDO CANALES

1. Presione la tecla de **MENU**.
2. Use las teclas de **▲/▼** para iluminar **Buscar Canales**.
3. Presione la tecla de **+** para iluminar el número del canal en el área de entrada.
4. De entrada al número del canal por ejemplo : C34. Para canales de Cable arriba de 99, presione y mantenga así la tecla del **1**, hasta que C1-- aparezca. Entonces presione los otra dos números.
5. Presione la tecla **+** para seleccionar la opción (ejemplo) : **Anadido** cambiara a **Saltado**. Durante ese tiempo, la palabra "Añadido" o "Saltado" será color amarillo.
6. Use las teclas de **▲▼** o **0-9** para eliminar otros canales o presione la tecla de **MENU** para salir.



## Consejos Rápidos

- Para expandir su experiencia en ver programas, seleccione, **Deporte**, **Cine** (Películas) o **Noticia**, que correspondan a el programa que Ud. esta viendo.
  - Use la función de realce de color para acentuar los tonos de piel y colores. Seleccionando los tonos cálidos (Caliente) se acentuaran los tonos rojos de la imagen y para seleccionar la acentuación de tonos azules use la función de tonos fríos (Fresco).
  - El sonido envolvente será automáticamente seleccionado cuando se llame a las funciones de **Deportes** (sport) o (Películas) **Cine** y estos sean seleccionados en el menú de **Imagen/Sonido**. **Sonido** (surround) envolvente expandirs los efectos de sonido mientras se este recibiendo señales estéreo MTS.
  - Cuando el **Canal Inicial** este (APAGADO) NO la TV sintonizará el último canal seleccionado cuando se encienda la TV.
  - Cuando ajuste el modo de Antena, escoja el modo Cable, si su TV esta conectada a un sistema de cable, de otra manera escoja VHF/UHF.
  - Para restaurar canales borrados, use el menú en pantalla, manualmente, agregue los canales o inicie la **Búsqueda de Canales** en el menú. Puede tomar unos minutos la búsqueda a través de los canales disponibles, o presione la tecla de **RESET** dos veces.
- ¿ Necesita ayuda?**  
Visite nuestro sitio en internet  
**www.sanyoctv.com**  
o Llame 1-800-877-5032



## RELACION IMAGEN

Utilice ésta función cuando el equipo esté conectado a las entradas de componente. La razón 4:3 es para visualizar una imagen normal. La razón 16:9 cambia la imagen de la pantalla para visualizar una imagen alargada con una mínima porción comprimida en la parte superior e inferior.

1. Presione la tecla de **MENU**.
2. Use las teclas de ▲/▼ para iluminar Relacion Imagen.
3. Presione la tecla -/+ para seleccionar 4:3 o 16:9.

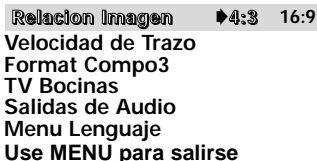

Relacion Imagen ▶4:3 16:9  
Velocidad de Trazo  
Format Compo3  
TV Bocinas  
Salidas de Audio  
Menu Lenguaje  
Use MENU para salirse

## VELOCIDAD DE TRAZO

Esta unidad cuenta con un circuito electrónico que regula la velocidad de trazo del haz en la pantalla, creando transiciones mas nítidas entre las partes claras y oscuras de la imagen. Esto resulta en una imagen con mas definición y claridad.

1. Presione la tecla de **MENU**.
2. Use las teclas de ▲/▼ para iluminar Velocidad de Trazo.
3. Presione la tecla -/+ para seleccionar Bajo o Alto.

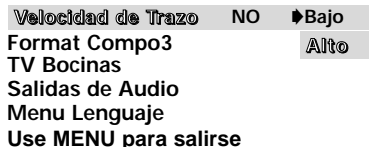

Velocidad de Trazo NO ▶Bajo  
Format Compo3 Alto  
TV Bocinas  
Salidas de Audio  
Menu Lenguaje  
Use MENU para salirse

## FORMAT DE COMPO3 (COMPONENT 3)

Use esta opción del menú para seleccionar el formato de video de la televisión a 1080i (Alta Definición), 480i (Entrelazado) o 480p (Barrido Progresivo) cuando se usan las entradas de Component3.

Aunque la televisión permite que usted haga cambios en esas opciones en los modos de TV y AV, estos ajustes solo afectan la señal de entrada en Component3. Si su selección de formato de TV Compo3 difiere de la salida de su equipo la imagen puede mostrarse distorsionada. *Por ejemplo:* El formato de TV Compo3 esta seleccionado para 1080i y la salida de su equipo DVD es 480p. Presione **RESET** en el control remoto dos veces para regresar de formato Compo3 a Auto.

1. Presione la tecla de **MENU**.
2. Use las teclas de ▲/▼ para iluminar Format Compo3.
3. Presione la tecla -/+ para seleccionar Auto, 1080i, 480p o 480i.

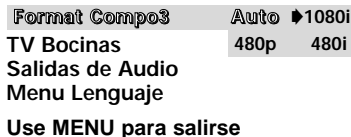

Format Compo3 Auto ▶1080i  
TV Bocinas 480p 480i  
Salidas de Audio  
Menu Lenguaje  
Use MENU para salirse

## BOCINAS DE TELEVISION

1. Presione la tecla de **MENU**.
2. Use las teclas de ▲/▼ para iluminar TV Bocinas.
3. Presione la tecla -/+ para activar (NO) las bocinas o (SI) desactivar.

*Nota:* El sonido no se reproducirá a través de la bocina de la TV, si el modo de Apagado (OFF) esta seleccionado.



TV Bocinas ▶SI NO  
Salidas de Audio  
Menu Lenguaje  
Use MENU para salirse

## SALIDAS DE AUDIO

Esta útil opción en el menú, le permite a Ud. seleccionar la señal de audio fijo o variables.

1. Presione la tecla de **MENU**.
2. Use las teclas de ▲/▼ para iluminar Salidas de Audio.
3. Presione la tecla -/+ para seleccionar Fijo o Variables.

### Modo Fijo (Nivel constante en la salida de audio en la TV)

Use los controles de volumen del equipo externo para ajustar el nivel de sonido.

### Modo Variables (Nivel de audio cambia con el volumen)

Use los controles de volumen de TV y el equipo externo para ajustar el nivel de audio.



Salidas de Audio Fijo ▶Variables  
Menu Lenguaje  
Use MENU para salirse

# TRANSMISIÓN CAPTADA (Closed-Caption)

## **Consejos Rápidos**

- Si la función de Transmisión Captada esta activada, y los subtítulos no son transmitidos, un cuadro de color negro puede aparecer y mantenerse así en la pantalla de la TV.



Para eliminar este cuadro de color negro, presione la tecla de RESET, o apague la función de Transmisión Captada.

- El número del canal no puede ser desplegado continuamente cuando la transmisión captada este activada.

### ¿ Necesita ayuda?

Visite nuestro sitio en internet

[www.sanyoctv.com](http://www.sanyoctv.com)  
o Llame 1-800-877-5032

La transmisión captada es información de texto transmitida junto con la imagen y el sonido, y que puede ser desplegada en la pantalla de la TV. Debido a los diferentes tipos de subtítulos que pueden ser transmitidos con la señal de TV, existen diferentes modos de transmisión captada que son usados para desplegar subtítulos. Los modos de transmisión captada reconocidos por este modelo son los siguientes : Caption1, Caption2, Texto1, y Texto2. Las transmisoras locales deciden que tipo de señal de transmisión captada es transmitida. Ellos escogen de no proveer subtítulos o proveerlos en uno o todos los modos disponibles.

**Caption1** : Este es el principal modo usado para subtítular programas (las palabras coinciden con el programa que Ud. esta viendo). La mayoría de las transmisoras usarán Caption1 para transmitir programas subtítulados, Estos subtítulos son generalmente una o dos líneas y aparecen en la parte inferior de la pantalla o cerca de la persona que esta hablando.



Caption1/2

**Caption2** : Es un modo alterno para programar subtítulos. Caption2 puede ser usado por las estaciones transmisoras para proveer subtítulos en otro lenguaje, como puede ser Español o Francés.

**Texto1** : Es el modo usado para desplegar un gran cantidad de texto. Este texto aparecerá dentro de un fondo negro que casi puede ser tan grande como la pantalla de la TV. El texto desplegado de esta manera no esta relacionado con el programa. Estos subtítulos pueden ser usados por las estaciones transmisoras para proveer de reportes de clima, boletines a la comunidad, cotización de acciones, etc.

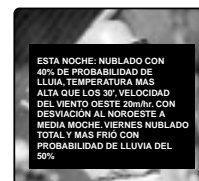

Texto1/2

**Texto2** : Este es un modo alternativo usado para desplegar una gran cantidad de texto. Es el mismo tipo de información desplegada en Texto1, puede ser desplegada en Texto2. Por ejemplo las estaciones transmisoras pueden escoger de proveer reportes de clima en Texto1, y boletines a la comunidad en Texto2.

**Quikcap** : Quikcap permite activar y desactivar subtítulos con la función de MUTE. Por ejemplo, el teléfono llama, Ud. presiona la tecla de **MUTE** en el control remoto para desactivar el sonido de la TV, los subtítulos se desplegarán automáticamente, Cuando Ud. termine su conversación, presione **MUTE** nuevamente, para restaurar el sonido, los subtítulos desaparecerán.

Quikcap desplegará programas subtítulados en el modo de Caption1.

## AJUSTANDO LA FUNCIÓN DE CAPTION

1. Presione la tecla de **CAPTION** en el control remoto.
2. Use la tecla de **0** para seleccionar, NO, Caption1, Caption2, Texto1, Texto2, o Quikcap.

# OPERACIÓN DE LA FUNCIÓN (IMAGEN SOBRE IMAGEN) PIP

## **Consejos Rápidos**

- La ventana de PIP está de color negro sin imagen.

- Verifique las conexiones de los cables.

### TECLAS DE PIP:

- Use la tecla de **CAMBIO (SWAP)** para intercambiar los programas entre las ventanas.
- Use la tecla de **LOCALIDAD (LOCATION)** para cambiar la posición de la ventana pequeña (Arriba Izquierda/Derecha, Abajo Izquierda/Derecha).
- Use la tecla de **Congelar Imagen (QUIK FREEZE)** para detener el movimiento de la imagen. Use tecla de **Congelar Imagen** para obtener el número telefónico o la dirección de un anuncio en la pantalla hasta el observador tenga la información.

- Use la tecla de **SELECCIÓN (SELECT)** para activar y desactivar la venta de PIP. La orilla de la ventana esta resaltada.

¿ Necesita ayuda?  
Visite nuestro sitio  
en internet

[www.sanyoctv.com](http://www.sanyoctv.com)  
o Llame 1-800-877-5032

La función de PIP le permite ver dos programas como una película y un evento deportivo simultáneamente. Esta televisión esta equipada con dos sintonizadores, haciendo que PIP este disponible en cualquier momento usando una antena sencilla o la fuente de señal de cable conectada directamente a la entrada de 75 ohms de la televisión.

*Nota:* Para usar la función PIP con una conexión de Caja de Cable digital o análoga, ver pagina 42.

Si esta usando un disco de satélite, debe también conectar un sistema de cable o una antena para usar la característica de PIP (ver pagina 41). Para usar la característica PIP con una video casetera, ver paginas 41 ~ 42.

## OPERACIÓN BASICA DE PIP

(Conecte la señal primero)

*Nota:* Los siguientes pasos corresponden a números en el dibujo de control remoto que se muestra.

- Encienda la televisión.
- Presione la tecla de **PIP ON/OFF**.
- o **5** Seleccione un canal para la imagen en la ventana grande.
- Presione la tecla **SELECT** para activar la ventana de PIP. La orilla de la ventana será resaltada.
- o **3** Seleccione un canal para la imagen en la ventana PIP.

*Notas:* - Con la ventana de PIP resaltada, presione la tecla **RECALL** para intercambiar entre dos programas en la ventana de PIP.

- Presione la tecla **SELECT** para activar la ventana de PIP

- Presione la tecla de **SWAP** para ver la imagen de la cinta en la ventana grande.



- Use la tecla de **LOCATION (LOCALIDAD)** para cambiar la posición de la ventana.

*Notas:*

- El número de canal de PIP siempre aparecerá en la esquina superior izquierda independientemente de donde este la ventana de PIP localizada.



- El PIP no puede ser usado con las entradas de componente. Al hacer el cambio a la entrada de componente con el PIP activo, esto automáticamente apagará la función de PIP.

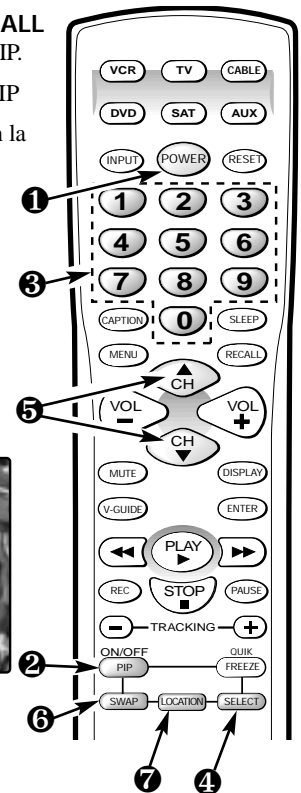

# CONECTANDO UN SISTEMA VIA SATELITE, VCR, Y ANTENA A LA TV PARA EL FUNCIONAMIENTO DEL PIP

Los cables no son suministrados con la TV.

- 1 Conecte la señal antena a la terminal de 75Ω (ohms).
- 2 Conecte la salida de S-Video del Receptor de Satélite a la Entrada de S-Video de la TV. Usando la entrada de S-Video se cancela la entrada de Video1. Conecte la Salida de Audio en el Receptor de Satélite (R/L) a las Entradas de Audio en la TV (R/L).
- 3 Conecte la Salida de Audio (R/L) de la VCR y Video a la entrada de Audio de la TV (R/L) y Video AV2.
- 4 Conecte un cable de la salida del receptor de satélite a la entrada de antena de la video casetera.
- 5 Presione **POWER** para encender la TV. Además Encienda el equipo externo.

## PARA USAR PIP:

1. Presione la tecla de **PIP ON/OFF**.
2. Presione la tecla de **SELECT** para activar (resaltar) la ventana de PIP.
3. Presione la tecla de **INPUT** para seleccionar la fuente de señal de entrada de la ventana de PIP (AV1 [Satélite], AV2 [VCR] o antena).
4. Refiérase a la pagina 40 para operar el PIP, si requiere.

**Nota :** La característica de PIP no funcionará solo con sistema de satélite, se debe conectar otra fuente de señal como su sistema de cable o la antena a la conexión de 75 ohms de la televisión o a las conexiones de AV.

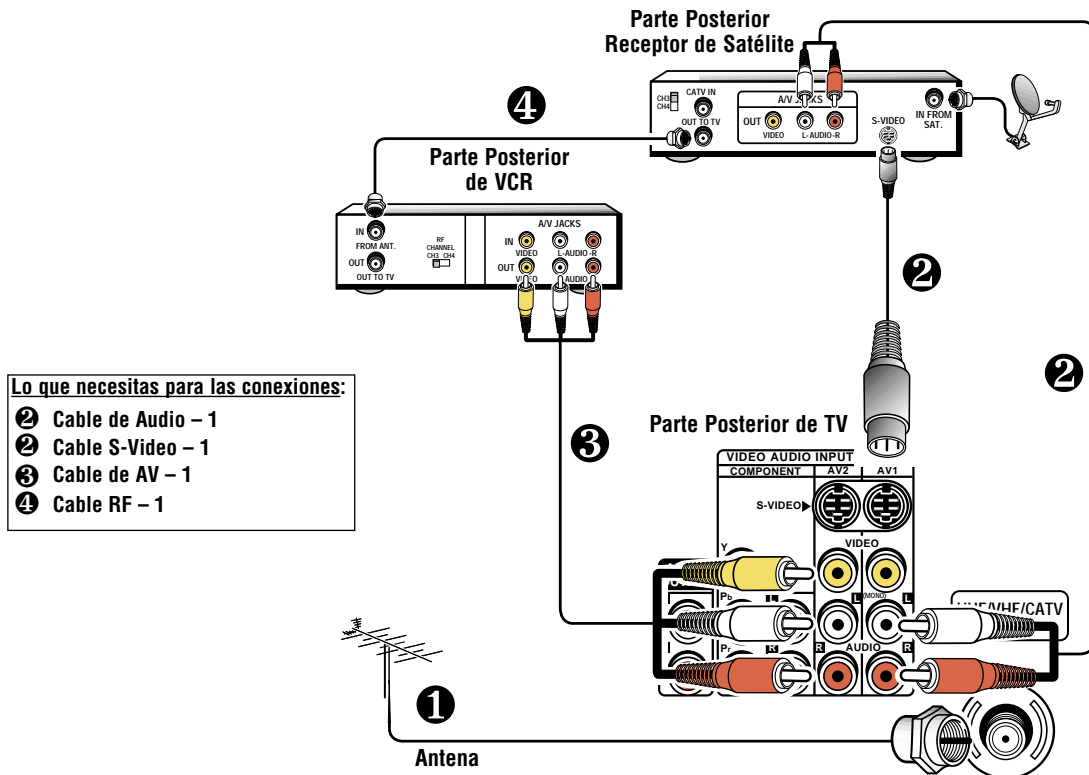

# CONECTANDO UN DECODIFICADOR DE CABLE Y UNA VCR A LA TV PARA EL FUNCIONAMIENTO DEL PIP

Los cables no son suministrados con la TV.

- 1 Conecte la señal sistema de cable al divisor.
- 2 Conecte el cable del divisor a la terminal de 75Ω (ohms).
- 3 Conecte el cable del divisor a la decodificador de cable.
- 4 Conecte el cable del decodificador de cable a la entrada de video de la VCR "Entrada de la antena."
- 5 Conecte la Salida de Audio (R/L) de la VCR y Video, a la entrada de Audio de la TV (R/L) y Video.
- 6 Presione **POWER** para encender la TV. Además Encienda el equipo externo.

## PARA USAR PIP:

1. Presione la tecla de **PIP ON/OFF**.
2. Presione la tecla de **SELECT** para activar (resaltar) la ventana de PIP.
3. Presione la tecla de **INPUT** para seleccionar la señal de entrada de la ventana de PIP (AV1/2 [VCR] o señal de sistema de cable).
4. Refiérase a la pagina 40 para operar el PIP, si requiere.

**Nota :** La característica PIP solo funcionará con un sistema de Caja de Cable usando un divisor de señal. También esta conexión le permite ver algunos canales en particular cuando se usa la función de PIP.

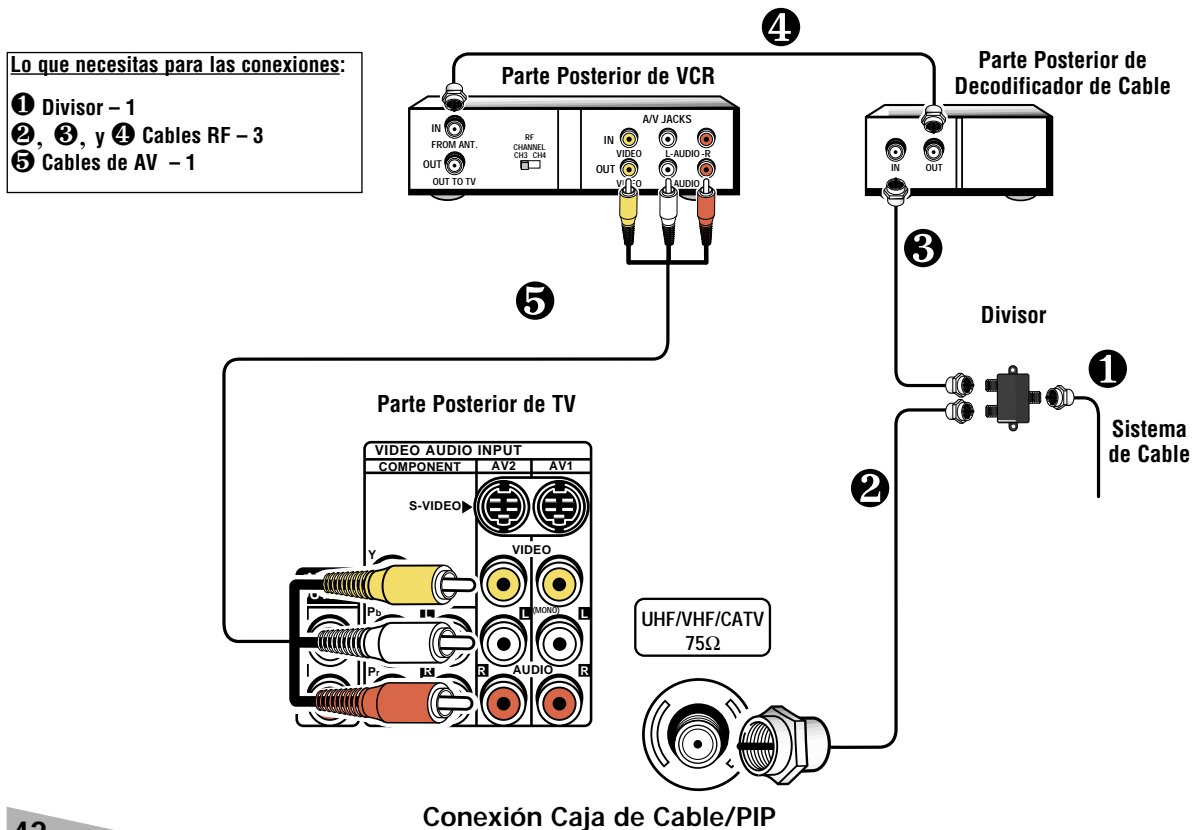

# INFORMACIÓN DE GUÍA-V

NOTA : ESTA FUNCION ESTA DISEÑADA PARA CUMPLIR REGULACIONES DE LA FCC PARA V-CHIP EN LOS ESTADOS UNIDOS DE AMERICA, ESTA FUNCION NO PUDIERA ACTIVARSE CON SEÑALES QUE SE ORIGINEN EN OTROS PAISES.

Este televisor SANYO está equipado con un circuito electrónico V-CHIP, para interpretar los códigos de clasificación de la MPAA y Ordenamientos de Control Paternal en TV. Cuando estos códigos son detectados, el TV desplegará o bloqueará la señal, dependiendo de las selecciones hechas en el sistema de V-GUIDE.

## ACERCA DE LOS ORDENAMIENTOS DE CONTROL PATERNAL EN TV Y MPAA

MPAA y los ordenamientos de control parental en TV, son sistemas de clasificación que permiten a los padres tener una información avanzada de prevención acerca del contenido de una película o programa de televisión.

El sistema de V-GUIDE está basado en edad y contenido de la marco. Esta información da a los padres una manera discreta de escoger el material que va a ser visto por sus hijos.

La clasificación contenida esta representada por iniciales : D (Dialogos Sugestivos), L (Lenguaje para Adultos), S (Contenido Sexual), V (Violencia), y FV (Fantasia Violenta).

Cuando la programación contiene cualquiera de estas condiciones, estas iniciales forman parte del icono que es desplegado en la pantalla de la TV.



Un icono de clasificación aparecerá generalmente en la esquina superior izquierda en la pantalla de su TV por 15 segundos, en el inicio del programa, y debe de repetirse a la segunda hora, a largo del programa. Este icono además puede aparecer cuando se esta regresando de comerciales. Puede haber otras instancias por lo que se pueden desplegar estos iconos. Los padres estan alentados a familiarizarse con estos iconos y sus significados.

## OPERACION DE GUÍA-V

Esta es una función que le permite supervisar los programas de televisión que son vistos por los niños. Este televisor puede ser ajustado para bloquear automáticamente programas que a su juicio no son apropiados para ser vistos por niños que incluyen diálogos sugestivos, lenguaje para adultos, situaciones sexuales, violencia, y fantástica violencia.

La capacidad de la televisión para bloquear la recepción sobre el contenido de programación específica, depende de varias condiciones : 1) El programa debe de ser clasificado, 2) Las cadenas transmisoras debe transmitir información sobre el código de clasificación, 3) Las compañías de Cable deben de transmitir la señal con el código de clasificación, y 4) La TV debe de esta ajustada para decodificar la señal.

## AJUSTE DE LA CLASIFICACIÓN DE PELÍCULAS

1. Presione la tecla de **V-GUIDE** en el control remoto para desplegar el menú.
2. Presione la tecla + para cambiar a V-Guide SI.
3. Presione la tecla + nuevamente. Use las teclas de ▲/▼ para iluminar las clasificaciones.
4. Presione la tecla de **MENU** para Bloqueado (B) o No Bloqueado (U) la clasificación seleccionada. (Flecha → indica el artículo seleccionado.)
5. Presione la tecla de - para regresar a las opciones del menú de Guía-V.

## Consejos Rápidos

- Use las teclas de **CANALES ▲ / ▼** y las teclas de **VOLUMEN - / +** para navegar a través del menú y para hacer las selecciones de los menus.
- La función de V-Guide es accesible solamente por el control remoto.
- Un icono con indicaciones de clasificaciones aparecerá generalmente la esquina superior izquierda en la pantalla de su TV.
- El desplegado de V-Guide se mantendra en pantalla aproximadamente por 20 segundos. Si este desaparece presione la tecla de V-GUIDE.

### ¿ Necesita ayuda?

Visite nuestro sitio en internet  
[www.sanyoctv.com](http://www.sanyoctv.com)  
o Llame 1-800-877-5032

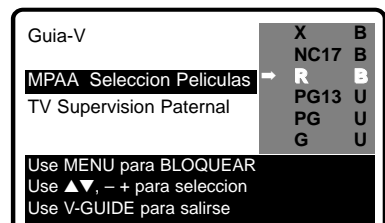

(Continúa en la página 44.)



## Consejos Rápidos

- La TV automáticamente Bloqueará (B) las clasificaciones superiores o No Bloqueará (U) la selección de clasificaciones inferiores. Por ejemplo, si Ud. bloquea la clasificación R, NC17 y X también serán bloqueados. (Ver menú de clasificación de películas de la MPAA.)
- Bloqueando TV-Y7 no bloqueará clasificaciones superiores.
- Ud. puede bloquear una clasificación por contenido como pueden ser programas TVPG-V y se mantendrá así para ver programas TV-PG con clasificación S-L-D, estipulados en TV-PG como no bloqueados (U).
- Para ver programas Bloqueados (B), deshabilite V-Guide o presione la tecla de RESET dos veces para eliminar todas las clasificaciones Bloqueadas (B).
- Cuando en el sistema de menú de V-Guide, las teclas de ▲/▼ le permiten a Ud. navegar entre las clasificaciones y el menú de opciones.

### ¿ Necesita ayuda?

Visite nuestro sitio en internet

[www.sanyoctv.com](http://www.sanyoctv.com)  
o Llame 1-800-877-5032

## AJUSTES DE CLASIFICACIÓN BASADOS EN EDAD

- Use las teclas de ▲/▼ hasta que se ilumine TV Supervision Paternal.
- Presione la tecla de +. Entonces use las teclas de ▲/▼ hasta iluminar las clasificaciones.
- Presione la tecla de **MENU** para Bloqueado (B) o No Bloqueado (U) una clasificación seleccionada. (Flecha ➡ indica el artículo seleccionado.)

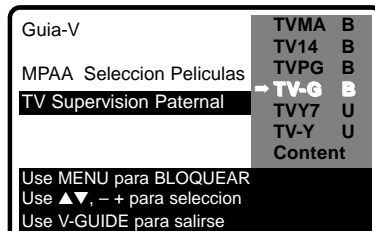

## AJUSTES DE CLASIFICACIÓN BASADOS EN EL CONTENIDO

- Siga los pasos 6 y 7. Use -/+ hasta iluminar Content.
- Presione la tecla de **MENU** para desplegar el menú Content Option.
- Use las teclas de ▲/▼ hasta iluminar categorías (D-Diálogos Sugestivos, L-Lenguaje para Adultos, S-Contenido Sexual, V-Violencia, FV-Fantasia Violenta).
- Presione la tecla de +. Entonces use las teclas de ▲/▼ hasta iluminar una clasificación.
- Presione la tecla de **MENU** para Bloqueado (B) o No Bloqueado (U) la clasificación seleccionada. (Flecha ➡ indica el artículo seleccionado.)
- Presione la tecla de **V-GUIDE** para salirse; o presione la tecla de - para retornar al menú de Content Options.
- Repita los pasos del número 11 hasta el 13 para Bloqueado (B) o No Bloqueado (U) clasificación de contenidos, si se desea.

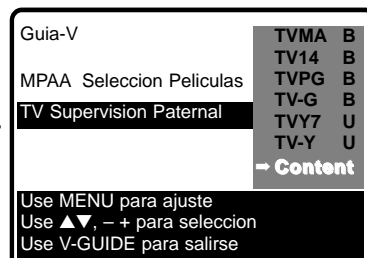

## APAGANDO V-GUIDE

- Presione la tecla de **V-GUIDE**.
- Use las teclas de -/+ hasta seleccionar apagado (NO).

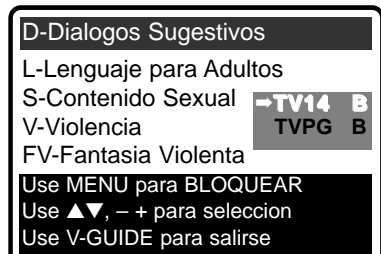

Nota : Las cadenas transmisoras y las estaciones locales, pueden no incluir las porciones de contenido de clasificación de los Ordenamientos del control de TV Paternal.

## CUIDADOS Y LIMPIEZA

La superficie del gabinete puede ser dañada si no recibe un apropiado mantenimiento. Varios productos usados en el hogar como aerosoles, agentes de limpieza, solventes y ceras pueden causar daños en el terminado de la superficie del gabinete.

### 1. Desconecte el cordón de Potencia antes de limpiar el televisor.

- Limpié la pantalla y gabinete con un paño limpio y suave.

Nota : Nunca aplique líquidos en aerosol en la pantalla, este puede escurrirse y gotear dentro del chasis. Este puede causar fallas en los componentes no cubiertos por la garantía.



# SUGERENCIAS ÚTILES–Problemas/Soluciones

Antes de llamar por asistencia, por favor vea las condiciones que más se pueden parecerse a sus problemas en las siguientes carta, entonces siga las instrucciones para esta condición. Visite nuestro lugar en internet en [www.sanyoctv.com](http://www.sanyoctv.com) o llame sin costo 1-800-877-5032.

Problema:	Confirme las Sigüientes Condiciones:	Trate estas Soluciones:
El TV se apaga automáticamente.	<ul style="list-style-type: none"> <li>• Cheque la conexión de señal (Cable / Antena).</li> <li>• Función de protección contra fallas de suministro de energía.</li> </ul>	<ul style="list-style-type: none"> <li>• Presione la tecla de <b>POWER</b>.</li> <li>• Cronómetro de Tiempo para dormir ha sido activado.</li> <li>• Desenchufe el TV por un momento.</li> </ul>
No imagen, imagen pobre, o líneas ondulantes en la imagen.	<ul style="list-style-type: none"> <li>• Cheque la conexión de antena.</li> <li>• La difusora de TV puede tener problemas.</li> <li>• Brillo y contraste mal ajustado.</li> <li>• Posible interferencia por electro-domésticos.</li> </ul>	<ul style="list-style-type: none"> <li>• Ajuste la antena.</li> <li>• Trate un canal diferente.</li> <li>• Presione la tecla de <b>RESET</b>.</li> <li>• Apague, el Mezclador de alimentos, Taladro, Licuadora, etc.</li> </ul>
Un Cuadro negro en la pantalla.	<ul style="list-style-type: none"> <li>• Caption Modo Texto sin información en la pantalla.</li> </ul>	<ul style="list-style-type: none"> <li>• Presione la tecla de <b>RESET</b>.</li> <li>• Seleccione NO "Captions" (vea página 39).</li> </ul>
Color pobre o no color.	<ul style="list-style-type: none"> <li>• Cheque que el programa sea en Color.</li> <li>• Cheque la conexión de la antena.</li> <li>• Color y tinte mal ajustado.</li> <li>• La difusora de TV puede tener problemas.</li> </ul>	<ul style="list-style-type: none"> <li>• Trate un canal diferente.</li> <li>• Ajuste la antena.</li> <li>• Presione la tecla dos de <b>RESET</b>.</li> </ul>
Imagen Azul con función de Video1, Video2, o Componente 3 desplegado.	<ul style="list-style-type: none"> <li>• Cheque las conexiones de AV.</li> <li>• Cheque equipo externo.</li> <li>• Verifique los ajustes del DVD.</li> </ul>	<ul style="list-style-type: none"> <li>• Presione la tecla de INPUT.</li> <li>• Encendiendo el equipo externo.</li> <li>• Presione la tecla dos de <b>RESET</b>.</li> </ul>
No sonido o sonido pobre. No sonido en otro canales.	<ul style="list-style-type: none"> <li>• La difusora de TV puede tener problemas.</li> <li>• Posible activación de la función de enmudecimiento.</li> <li>• Cheque las conexiones de AV.</li> </ul>	<ul style="list-style-type: none"> <li>• Trate un canal diferente.</li> <li>• Ajuste el Volumen.</li> <li>• Presione la tecla dos de <b>RESET</b>.</li> </ul>
No sonido o estereofónico.	<ul style="list-style-type: none"> <li>• Cheque si la estación está transmitiendo con verdadera señal estereofónica.</li> </ul>	<ul style="list-style-type: none"> <li>• Seleccione <b>Stereo</b> del menú en pantalla Audio.</li> </ul>
No sonido o estereofónico.	<ul style="list-style-type: none"> <li>• Cheque si la estación está transmitiendo con verdadera señal SAP.</li> </ul>	<ul style="list-style-type: none"> <li>• Seleccione <b>SAP</b> del menú en pantalla Audio.</li> </ul>
No canales de Cable o canales arriba del número 13.	<ul style="list-style-type: none"> <li>• El indicador de cable C debe de aparecer junto al número del canal.</li> </ul>	<ul style="list-style-type: none"> <li>• Seleccione <b>Cable</b> del menú en pantalla Antena: entonces inicialice la búsqueda de canales (CH. Search) usando el menú.</li> </ul>
No canales de UHF, VHF OK.	<ul style="list-style-type: none"> <li>• El indicador de Cable C no deberá de aparecer junto al número del canal.</li> </ul>	<ul style="list-style-type: none"> <li>• Seleccione <b>VHF/UHF</b> del menú en pantalla Antena: entonces inicie la búsqueda de canales (CH. Search) usando el menú.</li> </ul>
No puede registrar o seleccionar algunos canales.	<ul style="list-style-type: none"> <li>• El canal puede estar eliminado en la memoria.</li> <li>• Cheque la conexión de antena.</li> <li>• V-Guide esta programado para bloquear la programación (vea páginas 43 ~ 44).</li> </ul>	<ul style="list-style-type: none"> <li>• Seleccione en la función de Buscar Canales en Memoria y agregar los canales manualmente, o inicialice la función de Buscar Canales usando el menú.</li> <li>• Presione la tecla de <b>RESET</b> para eliminar todos los ajustes.</li> <li>• Deshabilitar-Guide, o presione la tecla de <b>RESET</b>.</li> </ul>
No Transmisión Captada.	<ul style="list-style-type: none"> <li>• Cheque que la difusora transmita la señal de Transmisión Captada.</li> </ul>	<ul style="list-style-type: none"> <li>• Seleccione <b>Caption1</b> o <b>Caption2</b> (vea página 39).</li> </ul>
Palabras mal deletreadas en el Sistema de Menú.	<ul style="list-style-type: none"> <li>• Posiblemente una lenguaje extranjero este seleccionado.</li> </ul>	<ul style="list-style-type: none"> <li>• Reseleccione el lenguaje de su menú, usando el menú en pantalla o presione le tecla de <b>RESET</b>.</li> </ul>
El Control Remoto no funciona.	<ul style="list-style-type: none"> <li>• Cheque las pilas.</li> <li>• Cheque que la TV este conectada.</li> <li>• Presione la tecla de TV.</li> </ul>	<ul style="list-style-type: none"> <li>• Reemplace las pilas.</li> <li>• Coloque el control remoto frente al TV.</li> </ul>
El Control Remoto no el VCR, DVD, CABLE, o receptore de Satélite.	<ul style="list-style-type: none"> <li>• Presione las teclas de VCR, CABLE, DVD, SAT, o AUX.</li> <li>• Cheque equipo externo.</li> </ul>	<ul style="list-style-type: none"> <li>• Re-instale el Código de Marca (vea páginas 33-35).</li> </ul>
El gabinete puede hacer sonidos.	<ul style="list-style-type: none"> <li>• Está condición es normal durante el calentamiento y enfriamiento de las partes de plástico del gabinete.</li> </ul>	



# MEXICO GARANTÍA

## IMPORTADOR:

**COMERCIALIZADORA MEXICO  
AMERICANA, S.DE R.L. DE C.V.  
AV. NEXTENGO N° 78  
COL. SANTA CRUZ ACAYUCAN  
DEL. AZCAPOTZALCO, MÉXICO, D.F. C.P. 02770  
RFC: CMA9109119L0**

**DESCRIPCION: Televisor  
MARCA: SANYO  
MODELO: DS32830H**

## GARANTIA

EL APARATO QUE USTED HA ADQUIRIDO CUENTA CON UNA GARANTIA DE UN AÑO DE SERVICIO A PARTIR DE LA FECHA DE ADQUISICION OTORGADA POR:

COMERCIALIZADORA MEXICO-AMERICANA, S. DE R.L. DE C.V.

### **BAJO LAS SIGUIENTES CONDICIONES:**

- 1.- PARA HACER EFECTIVA LA GARANTIA, BASTARA PRESENTAR ESTA POLIZA DEBIDAMENTE SELLADA POR LA TIENDA O UNIDAD VENDEDORA, JUNTO CON EL APARATO EN LA TIENDA DONDE FUE COMPRADO EL ARTICULO.
- 2.- SE COMPROMETE A CAMBIAR EL ARTÍCULO O A DEVOLVER SU DINERO, SI LA FALLA ES ATRIBUIBLE A DEFECTO DE FABRICACION. DURANTE LOS TREINTA DIAS POSTERIORES A LA COMPRA LA GARANTÍA SE HARÁ VÁLIDA EN LA TIENDA DONDE ADQUIRIÓ EL PRODUCTO, PRESENTANDO LOS DOCUMENTOS MENCIONADOS.
- 3.- EN NINGUN CASO EL TIEMPO DE REPARACIÓN SERÁ MAYOR A 30 DIAS, TRANSCURRIDO ESTE TERMINO, COMERCIALIZADORA MEXICO AMERICANA, S. DE R.L. DE C.V. PROCEDERÁ A EFECTUAR EL CAMBIO POR UN APARATO EQUIVALENTE O A LA DEVOLUCIÓN DEL IMPORTE DE COMPRA VENTA RESPECTIVO.
- 4.- ESTA GARANTÍA AMPARA LA TOTALIDAD DE LAS PIEZAS Y COMPONENTER DEL PRODUCTO Y MANO DE OBRA DE LA REPARACIÓN, ASÍ COMO GASTOS DE TRANSPORTACIÓN RESPECTIVOS.

### ESTA GARANTIA SERA NULA EN LOS SIGUIENTES CASOS:

- \* CUANDO EL PRODUCTO SE HUBIESE UTILIZADO EN CONDICIONES DISTINTAS A LAS NORMALES.
- \* CUANDO EL PRODUCTO NO HUBIESE SIDO OPERADO DE ACUERDO CON EL INSTRUCTIVO DE USO QUE SE LE ACOMPAÑA.
- \* CUANDO EL PRODUCTO HUBIESE SIDO ALTERADO O REPARADO POR PERSONAS NO AUTORIZADAS POR EL FABRICANTE NACIONAL, IMPORTADOR O COMERCIALIZADOR RESPONSABLE RESPECTIVO.

### **CENTRO DE SERVICIO Y LUGAR DONDE OBTENER PARTES, COMPONENTES, CONSUMIBLES Y ACCESORIOS:**

SUCURSAL VALLEJO	SUCURSAL MINERVA
Poniente 126 N° 288 B	Silos N° 135, Col. Minerva
Col. Nueva Vallejo	Deleg. Iztapalapa
México, D.F.	México, D.F. 09810
Tels. 5567-5378	Tels. 5646-4551
5368-0105, 8589-8033	5646-4550

**SELLO, FECHA Y FIRMA  
DE  
TIENDA**

**DESCRIPCION:** \_\_\_\_\_ **MARCA:** \_\_\_\_\_ **MODELO:** \_\_\_\_\_

**NOMBRE DEL CLIENTE:** \_\_\_\_\_

**DOMICILIO:** \_\_\_\_\_ **N° Ext.** \_\_\_\_\_ **N° Int.** \_\_\_\_\_

**Col.** \_\_\_\_\_ **Estado/Deleg:** \_\_\_\_\_

**Tel.** \_\_\_\_\_

# GARANTÍA, ESTADOS UNIDOS Y CANADÁ

## GARANTÍA LIMITADA POR UN AÑO

ESTA GARANTÍA LIMITADA ES VALIDA UNICAMENTE EN TELEVISORES SANYO COMPRADOS Y USADOS EN LOS ESTADOS UNIDOS DE AMERICA, CANADÁ Y PUERTO RICO, EXCLUYENDO OTROS TERRITORIOS Y PROTECTORADOS. ESTA GARANTÍA LIMITADA APLICA SOLAMENTE AL COMPRADOR ORIGINAL, Y NO APLICA A OTROS PRODUCTOS USADOS CON PROPÓSITOS INDUSTRIALES Y COMERCIALES.

**POR UN AÑO**, a partir de la fecha de compra, Sanyo Manufacturing Corporation, reemplazará cualquier TV.

**Para asegurar el intercambio adecuado por garantía, mantenga el recibo original de la compra como evidencia de la compra. Regrese la TV defectuosa al vendedor, junto con el recibo de compra y los accesorios incluidos, como es el control remoto. La TV defectuosa será cambiada por una del mismo modelo, o el reemplazo de un modelo igual valor, si es necesario. El modelo de reemplazo dependerá de la disponibilidad y de la voluntad de Sanyo Manufacturing Corporation.**

LA ANTERIOR GARANTÍA ES EXCLUSIVA Y EN LUGAR DE OTRAS GARANTÍAS DE MERCANCÍA O CONVENIENTE PARA UN PROPÓSITO PARTICULAR.

### OBLIGACIONES

Por un año a partir de la fecha de compra, Sanyo Manufacturing Corporation garantiza que este producto esta libre de defectos en materiales y mano de obra bajo condiciones normales de uso. El reemplazo solo será necesario bajo esta garantía, por cualquier razón debido a defecto de manufactura o mal funcionamiento durante el primer año a partir de la fecha de compra original. Sanyo Manufacturing Corporation proveerá de una TV nueva, vía intercambio al vendedor.

**Para asistencia al cliente o en localización de centros de servicio más cercanos a Ud. llame gratis al 1-800-877-5032.**

**En días hábiles de 7:30 A.M. – 7:00 P.M. Hora del Centro.**

**Sábado 7:30 A.M. – 4:00 P.M. Hora del Centro.**

Esta garantía le da derechos legales específicos. Usted puede tener otros derechos, los cuales varían de estado a estado.

(EFECTIVO: Agosto 1, 2002)

Para su protección en caso de robo o pérdida de este producto, por favor llene la siguiente información requerida y **GUARDELA** en un lugar seguro en sus registros personales:

Modelo No. \_\_\_\_\_ Fecha de compra \_\_\_\_\_

Serie No. \_\_\_\_\_ Precio de compra \_\_\_\_\_

(Localizada en la parte posterior)

Lugar de compra \_\_\_\_\_

# SANYO

Sanyo Manufacturing Corp.  
3333 Sanyo Road, Forrest City, AR 72335



Este símbolo impreso, significa que el producto esta listado por Underwriters's Laboartories Inc. El diseño y manufactura de este producto, reúne los rígidos estándares de U.L., contra riesgos de incendio, accidentes o descargas eléctricas.

# FRANÇAIS Manuel d'instructions

## *Bienvenue dans l'univers de Sanyo*

Nous vous remercions d'avoir acheté un télécouleur Sanyo. Vous avez fait un choix excellent du point de vue du *fonctionnement* du *style*, de la *fiabilité* et du rapport *qualité/prix*. Ce télécouleur est fourni avec des instructions d'installation et de fonctionnement simples à l'écran. **Lisez ce manuel avant de monter ou d'utiliser cet appareil. Besoin d'aide ? Visitez notre site web à [www.sanyoctx.com](http://www.sanyoctx.com) ou appelez notre numéro libre accès au 1-800-877-5032.**



En tant que partenaire d'ENERGY STAR<sup>MD</sup>, Sanyo Manufacturing Corporation a déterminé que ce produit répond, pour son rendement énergétique, aux normes d'ENERGY STAR<sup>MD</sup>.

## TABLE DES MATIÈRES

Mesures de sécurité	49	Réglage de l'horloge	59
Entretien et nettoyage	49	Réglage du mode audio	59
Caractéristiques	50	Réglage de l'image/son	60
Fiche technique	50	Réglage du canal initial	60
Installation et branchements de base	51	Ajout ou élimination de canaux	60
Regarder la haute définition	52	Rélation d'imagen	61
Branchement d'un syntoniseur TVN ou autre		Vitesse de Balayage	61
appareil numérique	52	Formato Compo3	61
Utilisation des prises d'entrée audio/vidéo	53	H-P Incorpores	61
Branchement d'un magnétoscope		Sortie audio	61
ou lecteur de DVD	53	Utilisation de l'écran-médailleon	62 ~ 64
Utilisation des prises de sortie audio	53	Utilisation élémentaire de l'écran-médailleon	62
Branchement d'un amplificateur stéréo	53	Branchement d'un récepteur satellite,	
Télécommande multimédia a éclairage arrière	54	d'un magnétoscope et d'une antenne au	
Programmation de la télécommande	56	téléviseur pour utiliser l'écran-médailleon	63
Tableau des codes de lecteur de DVD/		Branchement d'un convertisseur de télé	
de récepteur de satellite	56	par câble et d'un magnétoscope au téléviseur	
Tableau des codes de magnétoscope/convertisseur		pour utiliser l'écran-médailleon	64
de télé par câble	57	Sous-titrage	65
Fonctions des touches de la télécommande	58	Renseignements sur le Guide V	65
Réglage et mise en place du télécouleur	59-61	Conseils pratiques-problèmes et solutions	66
Utilisation du menu à l'écran	59	Garantie (Canada et É.-U.)	67

## Mesures de sécurité

Afin d'éviter tout risque d'incendie ou de choc électrique, n'exposez pas l'appareil à la pluie ni à l'humidité.

Afin d'éviter tout risque de choc électrique, n'enlevez pas le panneau arrière. L'appareil est entièrement transistorisé et ne contient aucune pièce remplaçable ou réparable par l'utilisateur. En cas de problème, confiez l'appareil à un réparateur qualifié.

Le télécouleur est muni d'un cordon d'alimentation CA à fiche polarisée dont une lame est plus large que l'autre. **MISE EN GARDE : Pour éviter le risque de choc électrique, faites correspondre la lame large de la fiche à la fente large de la prise, puis enfichez à fond.** Ceci est une mesure de sécurité conçue pour ne brancher la fiche que d'une seule façon sur une prise électrique.

Lorsque vous utilisez le télécouleur avec des jeux vidéo, ne saturez pas la luminosité ni le contraste.

Avec le temps, ceci pourrait causer l'impression permanente de l'image du champ de jeu sur l'écran. Ne placez pas cet appareil sur un chariot, support ou table instable. Il risquerait de tomber, de s'endommager et d'entraîner de graves blessures.

N'utilisez qu'un chariot, support ou table recommandé par le fabricant ou vendu avec l'appareil. Lors de son installation, suivez les instructions du fabricant et utilisez les accessoires d'installation recommandés. Prenez garde lorsque vous déplacez le télécouleur s'il se trouve sur un chariot. Des arrêts brutaux, une force excessive et des surfaces inégales peuvent renverser le chariot et l'appareil.



**Lisez attentivement le présent manuel et conservez-le.**

## ENTRETIEN ET NETTOYAGE

La surface du coffret peut s'endommager si elle n'est pas suffisamment entretenue. De nombreux produits ménagers courants en aérosol, agents de nettoyage, solvants et polis peuvent endommager définitivement la surface.

- 1. Débranchez le cordon d'alimentation avant de nettoyer le télécouleur.**
- 2. Nettoyez l'écran et le coffret à l'aide d'un chiffon doux et sec.**

*Remarque :* Ne vaporisez *jamais* de liquide sur l'écran, car il peut dégoutter sur le châssis et endommager les composants. Ce genre de problème n'est pas couvert par la garantie.



# CARACTÉRISTIQUES

- ◆ Menu trilingue à l'écran
- ◆ Recherche automatique des canaux
- ◆ Arrêt automatique
- ◆ Sous-titrage /Sous-titres rapides
- ◆ Filtre-peigne numérique, Y/C 3D
- ◆ Modulation de vitesse
- ◆ Réglages de la vitesse de balayage
- ◆ Réglage du rapport hauteur/largeur
- ◆ Prêt pour la télévision haute définition\*
- ◆ Réglages numériques de l'image avec affichage à l'écran
- ◆ Décodeur de son stéréo multi-canaux (MTS/dbx<sup>MD</sup>)/ signal audio secondaire (SAP)
- ◆ Enrichis couleur
- ◆ Préréglages de l'usine pour Image/Son
- ◆ Son ambiophonique à l'avant
- ◆ Graves / Aiguës
- ◆ Canal initial
- ◆ Guide V (Surveillanceparentale)
- ◆ XDS (Service élargi de données) Indicateurs des stations, titre de l'émission, indices d'écoute
- ◆ Double syntoniseur pour incrustation d'image (PIP)
- ◆ Entrés audio/vidéo Composant 480p/480i/1080i
- ◆ Entrés audio/vidéo (2 jeux - G/D)
- ◆ Entrée S-vidéo (2 jeux)
- ◆ Sorties audio fixes/variable
- ◆ Horloge auto
- ◆ Arrêt retardé (3 heures)
- ◆ Réinitialisation
- ◆ **Syntonisateur de 181 canaux**  
Canaux VHF 2 à 13  
Canaux UHF 14 à 69  
Télé par câble 1, 14 à 125
- ◆ **Syntonisation précise automatique**  
Canaux VHF et de télé par câble
- ◆ **Télécommande multimédia à éclairage arrière**  
**Magnétoscope/télé/câble/vidéodisque/satellite/auxiliaire**  
**Grosses touches visibles dans l'obscurité**  
Sélection des canaux numérotés  
Balayage des canaux  
Volume                      Silencieux  
Marche                      Rappel  
Affichage                    Arrêt retardé  
Sous-titres                  Réinitialisation  
Menu                         Guide V  
Entrée                        Entrer  
Touches magnétoscope/  
lecteur de DVD  
Touches PIP

\*Un syntoniseur externe TVN est nécessaire à la réception du signal TVHD.

dbx<sup>MD</sup> est une marque déposée de Carillon Electronics Corporation

## FICHE TECHNIQUE

### DIMENSION DU TUBE IMAGE

(en diagonale) ..... Écran 32 pouces

**RÉSOLUTION D'IMAGE** ..... 330 lignes  
Video ..... 800 lignes

**ENTRÉE ANTENNE** ..... 75 ohms, UHF/VHF/  
télé par câble

**ALIMENTATION** ..... 120 V CA, 60 Hz

**CONSOMMATION** ..... 160 watts

**DIMENSION HORIZONTALE (LARGEUR)** ..... 30,0 po (762 mm)

**DIMENSION VERTICALE (HAUTEUR)** ..... 27,8 po (707 mm)

**PROFONDEUR** ..... 21,2 po (538 mm)

**POIDS APPROX. (KG/LB)** ..... 108.6lbs. (49.3 Kg.)

**(2 haut-parleurs)** ..... Size: 10 cm

**AMPLIFICATEUR** ..... Intégré, avec 3W/canau

### PRISES D'ENTRÉE

**AUDIO/VIDEO** ..... Entrée vidéo (2), entrée  
audio (G/D, 2) et  
entrée vidéo S (2)

### PRISES D'ENTRÉE AUDIO/VIDEO

**COMPOSANT 480p,480i,1080i** ..... Entrée numérique  
(Y,Pb, Pr-D/G)

**PRISES DE SORTIE AUDIO** ..... Sortie audio  
fixe/variable (D/G)  
(Connecteurs RCA)

# INSTALLATION ET BRANCHEMENTS DE BASE

## INSTALLATION INITIALE

1. Installez les piles télécommande, voir page 54.
2. Connectez la source de signal, voir ci-dessous.
3. Branchez le cordon d'alimentation en C.A.
4. Appuyez sur la touche **POWER** pour allumer le téléviseur.
5. Suivre les instructions de sur écran.

## BRANCHEMENT DE LA CÂBLODISTRIBUTION, D'UNE ANTENNE RF, OU PARABOLIQUE AU TÉLÉVISEUR

1 Télé par câble      1 Récepteur      1 Antenne RF

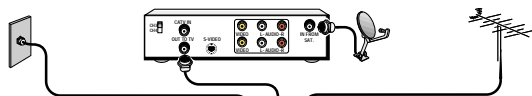

**Remarque :** Si vous n'avez pas de magnétoscope, branchez le signal directement à l'entrée de 75 ohms du téléviseur.

### Borne d'entrée vidéo S (Super-Video)

Pour accentuer les détails de l'image, utilisez les prises S-Video AV1 et AV2 à la place de la prise Video, si votre appareil vidéo extérieur en est équipé. (Le branchement S Video 1/2 neutralise le branchement Video AV1 / AV2. Voir page 53.)

### Prises de sortie audio (fixes/variable)

Branchez ici l'équipement audio extérieur (voir page 53).

### Prise d'entrée audio/vidéo de composant

480p/480i/1080i (Component, Y, Pb, Pr-D/G)  
Branchez ici l'équipement vidéo numérique extérieur (voir page 52).

### Prises d'entrée audio/vidéo (AV1 / AV2)

Branchez ici l'équipement vidéo extérieur (voir pages 52 ~ 53).  
**Remarque :** Le branchement S Video 1/2 neutralise le branchement Video AV1 / AV2.

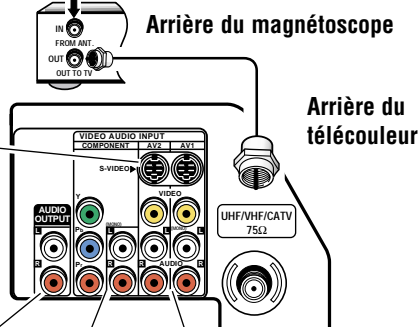

## Conseils

- Le téléviseur choisit automatiquement le mode correct d'antenne selon le type de signal reçu.
- Le téléviseur s'arrête automatiquement s'il reste plus de 15 minutes sans recevoir de signal (absence de signal de télé par câble, ou station n'émettant pas).

**Exception—**Si vous choisissez le mode vidéo, le téléviseur ne s'arrête pas automatiquement s'il reste pendant 15 minutes sans recevoir de signal.

- Si vous placez le téléviseur à un nouvel endroit, appuyez deux fois sur la touche **RESET** après avoir connecté la source de signal et avoir allumé le téléviseur.

**Besoin d'aide ?**  
Visitez notre site web à [www.sanyoctv.com](http://www.sanyoctv.com)  
ou appelez le **1-800-877-5032**

## POSITION DU TÉLÉVISEUR

Ne placez pas le téléviseur dans un endroit trop exigü. Laissez assez d'espace pour une circulation d'air normale autour des éléments électroniques.

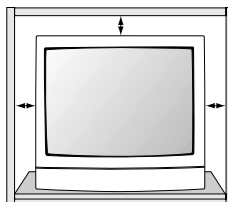

# REGARDER LA HAUTE DÉFINITION

## BRANCHEMENT D'UN SYNTONISEUR TVN OU AUTRE APPAREIL NUMÉRIQUE

Ce moniteur TVHD peut afficher un signal à haute définition avec une résolution maximale de l'image de 1080i. Pour obtenir l'image la plus nette et la plus claire possible, branchez un syntoniseur de télévision numérique extérieur aux prises d'entrée de composant.

Ce moniteur TVHD détectera automatiquement les signaux numériques (1080i, 480i, 480p). Ceci élimine les problèmes potentiels causés par les changements de canaux et les différents formats.

Un syntoniseur de télévision numérique extérieur peut être : un convertisseur de télé par câble NUMÉRIQUE, un récepteur de satellite NUMÉRIQUE ou un boîtier décodeur NUMÉRIQUE.

Arrêtez le moniteur TVHD et l'équipement extérieur avant de brancher les câbles. (Les câbles ne sont pas fournis avec le téléviseur.)

- 1 Branchez la sortie vidéo d'un syntoniseur TVN ou d'un autre appareil numérique dans les prises d'entrée vidéo de composant (Y-Pb-Pr) dans le du téléviseur.
- 2 Branchez la sortie audio du syntoniseur TVN dans les prises d'entrée audio (G/D) de composant du téléviseur.
- 3 Appuyez sur **POWER** pour mettre le moniteur TVHD en marche. Mettez aussi l'équipement extérieur en marche.
- 4 Appuyez sur la touche **INPUT** pour choisir la source de COMPOSANT3.

### Ce qu'il vous faut pour les branchements :

- 1 Câble vidéo pour composant – 1
- 2 Câble audio – 1

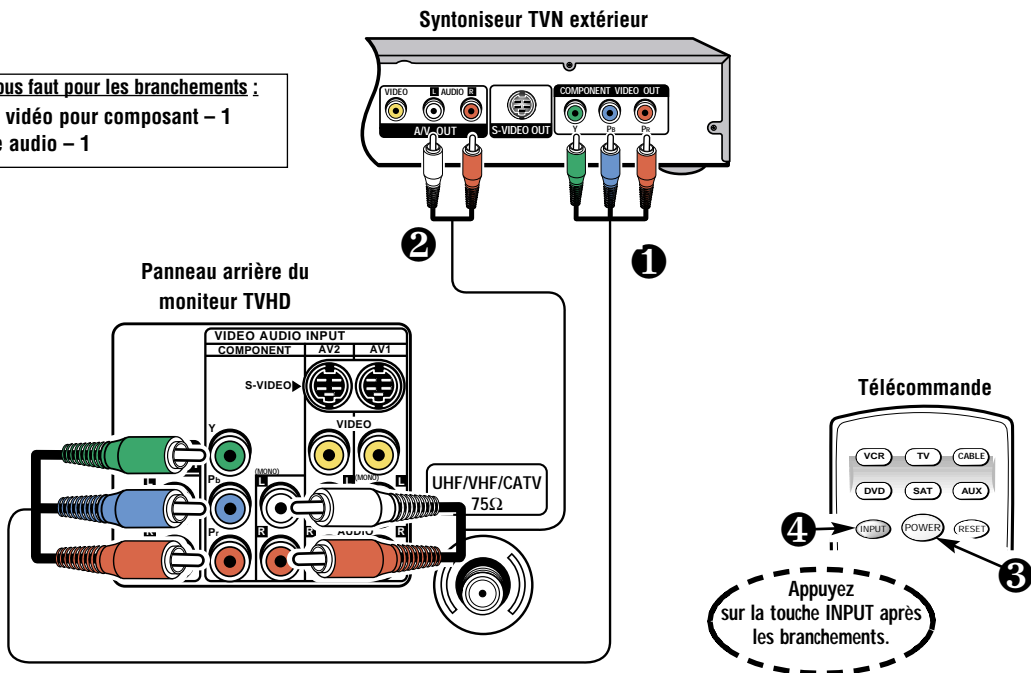

### Renseignements sur la TVHD:

- Format vidéo numérique : 1080i = TVHD entrelacée, 480i = numérique entrelacé, 480p = balayage numérique progressif.
- Un écran bleu uni avec le mot Vidéo affiché indique que vous avez choisi le mode COMPOSANT3 mais qu'aucun signal n'est détecté à la prise vidéo.

# UTILISATION DES PRISES D'ENTRÉE AUDIO/VIDÉO

## BRANCHEMENT D'UN MAGNÉTOSCOPE OU LECTEUR DE DVD

Arrêtez le téléviseur et l'équipement extérieur avant de brancher les câbles. (Les câbles ne sont pas fournis avec le téléviseur.)

- 1 Reliez les sorties audio vidéo d'un magnétochrome, d'un lecteur de DVD, ou d'un système de audio numérique d'un autre équipement à l'entrée audio vidéo du téléviseur.

Avec un magnétochrome monophonique (prise audio simple), ne reliez que la sortie audio du magnétochrome à l'entrée audio (L) du téléviseur.

### ① Facultatif

Branchez la sortie vidéo S du lecteur de vidéodisque numérique, du magnétochrome, du système de son numérique ou d'un autre appareil dans la prise d'entrée vidéo S du téléviseur.

- 2 Appuyez sur **POWER** pour mettre le téléviseur en marche. Mettez aussi l'équipement extérieur en marche.

- 3 Appuyez sur la touche de **INPUT** pour choisir la VIDEO1 ou VIDEO2.

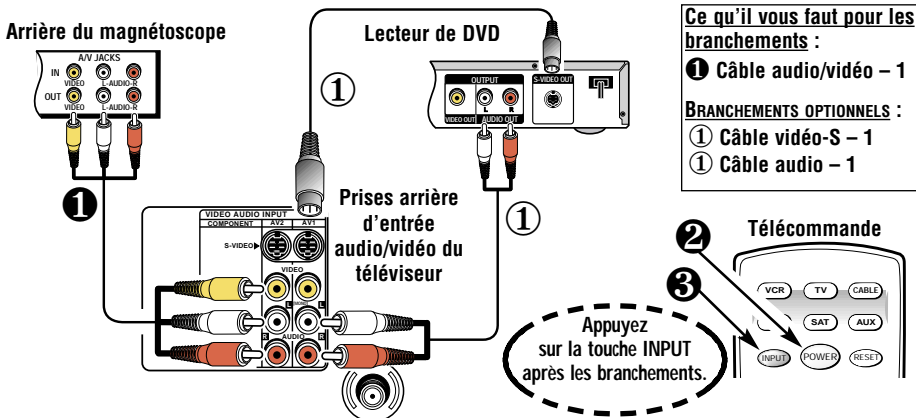

## Conseils

- Assurez-vous que tous les connecteurs de câble sont bien engagés dans les prises.
- Branchez toujours les câbles compte tenu des couleurs : ROUGE pour audio droite, BLANC pour audio gauche et JAUNE pour vidéo.
- Un écran bleu uni avec le mot Jeux ou Vidéo affiché indique que vous avez choisi le mode VIDÉO1 or VIDÉO2, mais qu'aucun signal n'est détecté à la prise vidéo.
- Placez le téléviseur à 2 pieds au moins des haut-parleurs stéréo. Les aimants des haut-parleurs peuvent affecter la qualité de l'image.

**Besoin d'aide ?**  
Visitez notre site web à [www.sanyoctv.com](http://www.sanyoctv.com)  
ou appelez le 1-800-877-5032

# UTILISATION DES PRISES DE SORTIE AUDIO

## BRANCHEMENT D'UN AMPLIFICATEUR STÉRÉO DANS LES PRISES DE SORTIE AUDIO

- 1 Branchez la sortie audio (D/G) du téléviseur 1 dans la prise d'ampli stéréo (D/G) 2.
- 2 Appuyez sur la touche **POWER** de la télécommande pour mettre le téléviseur en marche. Mettez aussi l'appareil extérieur en marche.
- 3 À l'aide des options de menu à l'écran de SORTIE AUDIO, choisissez le signal de sortie Fixe ou Variable.

Remarques : - Ne raccordez pas directement des haut-parleurs extérieurs au téléviseur.

- Quand les haut-parleurs incorporés sont en fonction, le son vient d'un amplificateur stéréo et du téléviseur.
- Quand les haut-parleurs incorporés sont hors fonction, le son vient seulement des haut-parleurs extérieurs. (Voir page 61 pour l'installation des haut-parleurs du téléviseur.)

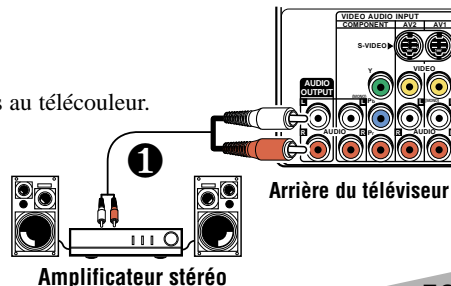



# TÉLÉCOMMANDE MULTIMÉDIA



## Conseils

- Vérifiez si les piles sont bien installées.
- Pointez la télécommande vers l'équipement que vous désirez utiliser. Les objets entre la télécommande et l'équipement peuvent gêner le bon fonctionnement de cette dernière.
- Si la télécommande ne fonctionne pas, appuyez sur la touche TV (voir point 1).
- Vous devez programmer la télécommande avant qu'elle puisse commander votre magnétoscope, lecteur de vidéodisque ou boîte de raccordement de télé par câble. Voir pages 56 ~ 58.  
*Remarque :* Les codes de magnétoscope et de lecteur de vidéodisque Sanyo sont préprogrammés.
- Pour choisir un canal avec les touches numériques, appuyez d'abord sur « 0 » pour les canaux 1 à 9.  
*Exemple :* Canal 05.
- Réglage du volume : la flèche clignotante de droite ► indique que le volume augmente et la flèche clignotante de gauche ◀ indique qu'il diminue.

### Besoin d'aide ?

Visitez notre site web à [www.sanyoctv.com](http://www.sanyoctv.com)  
ou appelez le 1-800-877-5032

Commande votre téléviseur, magnétoscope, convertisseur de télé par câble, lecteur de DVD, et récepteur de satellite. Pour la programmer, voir pages 56 ~ 58.

## INSTALLATION DES PILES (2 AA, non fournies)

*Remarques :*

- N'utilisez pas en même temps des piles usagées et des piles neuves ni des piles de types différents.
- Retirez les piles si vous comptez ne pas utiliser la télécommande pendant un mois ou plus. Des piles faibles peuvent fuir et causer des dommages. (La durée de service normal des piles est d'environ 6 mois.)

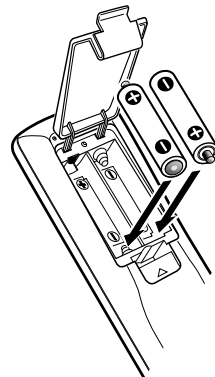

## FONCTIONS DES TOUCHES DE LA TÉLÉCOMMANDE

- ① **Touches de mode**—Ces touches servent à programmer la télécommande et à choisir le mode d'utilisation (magnétoscope, téléviseur, ou auxiliaire). **Pour utiliser votre ...**  
Magnétoscope—Appuyez sur **VCR**; Téléviseur—Appuyez sur **TV**; Boîte de raccordement de télé par câble—Appuyez sur **CABLE**; Lecteur de vidéodisque—Appuyez sur **DVD**; et Récepteur de satellite—Appuyez sur **SAT**.  
**Remarque :** Assurez-vous que vous maintenez enfoncée la touche de mode pendant que vous entrez un code, voir page 56.
- ② **Touche de l'entrée**—Appuyez sur cette touche pour choisir le programme qui apparaîtra à l'écran : signal de télé ou signal de l'appareil branché dans les prises AV.
- ③ **Touches numériques**—Vous devez appuyer sur deux touches pour choisir un canal.  
*Exemple :* Appuyez sur **0** et **6** pour choisir le canal 6. Pour les canaux de télé par câble 100 à 125, appuyez sur la touche **1** et maintenez-la jusqu'à ce que C1-- apparaisse. Appuyez ensuite sur les deux autres chiffres.
- ④ **Touche de sous-titres**—Voir page 65.
- ⑤ **Touche de menu**—S'utilise avec les touches ▲/▼ et -/+ pour naviguer dans le système de menus à l'écran et régler les fonctions (voir pages 59 ~ 61).
- ⑥ **Touches de canal (CH ▲/▼) et de volume (VOL -/+)**—Appuyez sur ces touches pour explorer les canaux en mémoire ou pour régler le volume.

## FONCTIONS DES TOUCHES DE LA TÉLÉCOMMANDE (suite)

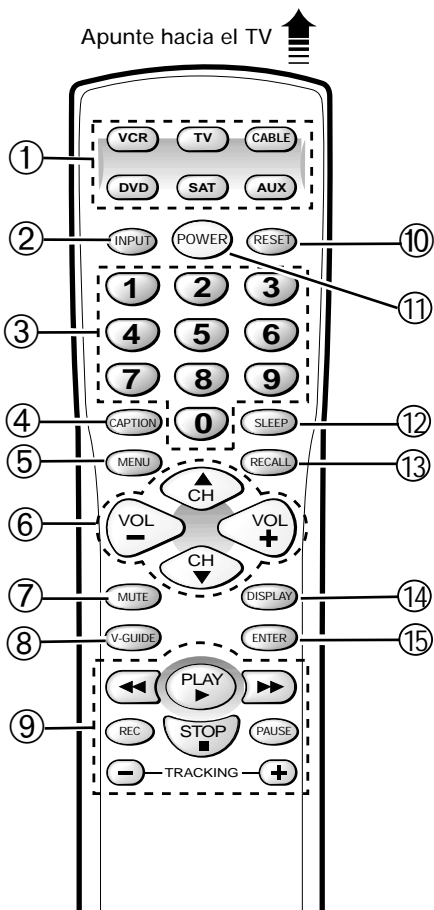

⑦ **Touche de silencieux**—Appuyez une fois sur cette touche pour baisser le volume. Appuyez de nouveau pour le rétablir.

*Remarque* : Quand vous utilisez les touches de sortie audio, cette touche ne coupe pas le son en mode fixe, pas plus qu'en mode variable.

⑧ **Touche de Guide V**—Voir page 65.

⑨ **Touches de magnétoscope/vidéodisque**—Ces touches commandent les fonctions de vidéodisque numérique et/ou de magnétoscope pour : avance rapide (◀◀), Rembobinage (▶▶), Lecture (▶▶), Enregistrement (REC), Arrêt (■), Alignement (-/+ ) et Pause.

⑩ **Touche de réinitialisation**—Appuyez **deux** fois sur cette touche pour rétablir les réglages du fabricant. Le télécouleur commence automatiquement la recherche des canaux et efface tous les réglages personnels. Les fonctions suivantes sont automatiquement réinitialisées :

- Réglages de l'image/son : couleur, teinte, contraste, luminosité, netteté, enrichis couleur, graves, aiguës, et son ambiphonique
- Mémoire des canaux
- Audio à stéréo
- Canal initial
- Sous-titres à NON
- Guide V à NON
- H-P Incorporés à OUI
- Sortie audio à FIXES
- Rapport hauteur/largeur image à 4:3 (image normale)
- Vitesse de balayage à Haute
- Format Compo3 à AUTO
- L'écran-médaille (PIP) à NON
- Langue menu anglaise
- Horloge et Arrêt retardé (s'il a été réglé préalablement)
- Vidéo à téléviseur (s'il a été réglé préalablement)

Le cas échéant, vous pouvez reprendre les réglages personnels à l'aide des options de menu.

⑪ **Touche marche / arrêt**—Appuyez sur cette touche pour mettre le télécouleur en marche ou l'arrêter.

⑫ **Touche d'arrêt retardé**—S'utilise avec la touche « 0 » pour régler l'arrêt retardé. Choisissez la durée désirée à l'aide de 30 minutes à 3 heures. L'arrêt retardé coupe automatiquement le télécouleur.  
*Remarque* : L'arrêt retardé est annulé si vous arrêtez le télécouleur ou s'il y a une panne d'électricité.

⑬ **Touche de rappel**—Choisissez un canal à l'aide des touches numériques puis choisissez-en un autre. Appuyez sur Recall pour permuter entre les canaux.

⑭ **Touche d'affichage**—Appuyez une fois sur cette touche pour afficher le numéro du canal et de l'heure. Appuyez deux fois pour afficher le numéro du canal en continu. Appuyez de nouveau pour éliminer l'affichage.

⑮ **Touche d'entrée**—Utilisez cette touche pour activer les sélections de menu sur votre lecteur de vidéodisque, votre convertisseur de télé par câble, récepteur de satellite ou magnétoscope

⑯ **Touches PIP**—Voir pages 62 ~ 64.

- ❶ Cherchez les codes de marque de votre magnétoscope, de votre convertisseur de télé par câble, de votre lecteur de vidéodisque, et de récepteur de satellite dans les tableaux et de récepteur de satellite dans les tableaux ci-contre à droite et de la page 57.
- ❷ Appuyez sur la touche de mode touche **VCR, CABLE, DVD, SAT** (Satellite), ou **AUX** (Auxiliaire) sans la lâcher pendant que vous entrez un code à trois chiffres. Relâchez ensuite la touche.

Si le code a été accepté, la touche mode clignotera 5 fois après avoir été relâchée. Si vous avez entré un code incorrect, la touche mode ne clignotera pas. Vérifiez le numéro de code et reprenez à l'étape 2.

Les modes *VCR, CABLE, DVD*, et *SAT* accepteront seulement des codes de type.

Le mode *AUX* acceptera les codes de type lecteur de vidéodisque, convertisseur de télé par câble ou un deuxième magnétoscope, mais seulement un code à la fois.

Passez par les étapes 1 et 2 pour chaque appareil que vous avez. Après avoir composé le numéro de code, vérifiez le fonctionnement de l'appareil en appuyant sur les touches **POWER** et-ou **CHANNEL**. Si ces touches font fonctionner votre équipement, vous avez probablement composé le bon numéro de code pour cet appareil. Sinon, reprenez à l'étape 2 et entrez un autre code s'il y en a de disponible.

Après avoir programmé la télé- commande et vérifié son fonctionnement, inscrivez vos codes dans les boîtes données ci-dessous afin de pouvoir y faire facilement référence.

Code magnétoscope :			
Code boîte de télé par câble :			
Code de lecteur de vidéodisque :			
Code récepteur de satellite :			
Code auxiliaire : _____			
NOM DU DISPOSITIF ICI			

MARQUE	N° DE CODE	MARQUE	N° DE CODE
Akai	529	Oritron	522
Apex	525, 527, 528, 523	Panasonic	501, 518
Daewoo	529	Philips	508, 502
Denon	501, 520	Pioneer	511, 505, 518
Emerson	521, 524, 527	Proscan	504
Fisher	500	RCA	504
GE	504	Samsung	512
Harman/Kardon	513	Sanyo	500, 526
Hitachi	530	Sharp	531, 517
JVC	515, 510	Sherwood	519
Kenwood	507	Sony	506
Magnavox	508, 502	Sylvania	524
Marantz	508	Symphonic	524
Mitsubishi	503	Technics	501
Onkyo	516, 502	Theta Digital	511
Optimus	511	Toshiba	502, 526
Orion	526	Yamaha	501, 509
		Zenith	521, 514, 502

TABLEAU DES CODES DE RÉCEPTEUR DE SATELLITE

MARQUE	N° DE CODE	MARQUE	N° DE CODE
AlphaStar	431	Next Level	415
Echostar	432, 410, 416	Optimus	430
ExpressVU	432	Panasonic	428, 400
Fujitsu	404	Philips	429, 430
GE	426, 436, 437, 423	Primestar	425, 427
General		Proscan	426, 436, 437, 423
Instruments	425, 427, 415, 435, 405	Radio Shack	415
Hitachi	407, 421	RCA	426, 436, 437, 423
HTS	432	Sony	420
Hughes	407	Star Choice	415, 435
Janeil	404	Toshiba	422, 405
Jerrold	425, 427	Uniden	429, 430, 406, 409, 412
JVC	432	Video Pall	404
Magnavox	429, 430	Viewstar	418
Memorex	430	Zenith	434, 404

## TABLEAU DES CODES DE MAGNÉSCOPE

MARQUE	N° DE CODE	MARQUE	N° DE CODE	MARQUE	N° DE CODE	MARQUE	N° DE CODE
Admiral	234, 239, 243, 247, 224, 229, 222, 215	Goldstar	223, 238, 248, 226, 206, 208, 215, 217	Multitech	228, 217	Samtron	208, 248
Adventura	228	Go Video	248, 249, 208, 212, 213, 219	NEC	238, 208, 223, 226, 201, 203, 206, 209, 215, 217, 248	Sansui	243, 226, 228, 235, 209, 219, 220, 225
Aiko	240, 205	Gradiente	228	Olympus	232	Sanky	239, 229, 224
Aiwa	228, 217	Garrard	228	Optimus	239, 245, 248, 223, 224, 229, 201, 203, 208	Sanyo	200, 201, 202, 203
Aikai	209, 215	Harley Davidson	228	Orion	243, 227, 234, 240, 205, 206, 210, 211	Scott	234, 247, 223, 227, 211
America Action	205, 240	Headquarter	200	Panasonic	245, 232, 235, 236, 223, 202, 211, 216, 219	Sears	232, 223, 228, 230, 221, 200, 201, 202, 203, 206, 211, 216, 217
America High	232	Hitachi	228, 230, 246, 226, 221, 222, 209, 217	Penny	230, 232, 235, 248, 221, 223, 208, 211, 216, 219	Semp	211
Bell & Howell	203, 201	Hughes	221, 230	Pentax	238, 221, 230	Shintom	219, 227, 235
Broksonic	234, 243, 247, 227, 204	JBL	237	Philco	204, 232, 243, 228, 216, 217	Sharp	239, 229, 224
Candle	233, 240, 248, 222, 223, 204, 205, 208, 211, 216, 217	Jensen	209	Philips	204, 232, 228, 211, 216, 217	Signature	228, 217, 239, 229, 224, 200
Canon	232, 216	JVC	220, 225, 238, 226, 201, 203, 209, 221, 230	Pioneer	242, 204, 207, 220, 225	Sony	214, 218, 232, 237, 226, 228
CCE	240, 205	KEC	240, 205	Proscan	222, 241, 246, 230, 236, 221, 226	STS	221, 230
Cineral	240, 205	Kenwood	220, 225, 226, 238, 201, 203, 209	Proton	219, 235,	Sylvania	228, 232, 244, 204, 216, 217
Citizen	233, 240, 222, 205, 211, 216, 217	Kodak	232	Pulsar	233, 240, 248, 205, 208, 216, 217	Symphonic	228, 217, 233, 226, 202
Craig	223, 235, 202, 219	Lloyd's	228	Quarter	200	Yamaha	238, 226
Craver	204	Logik	235, 219	Quasar	245, 232, 236, 223, 216	Tatung	226, 209
Curtis Mathes	232, 236, 238, 248, 222, 228, 208, 209, 211, 216, 217	LXI	232, 221, 228, 230, 201, 202, 203, 206, 211, 217	Radio Shack	228, 245, 223	Teac	228, 209, 214, 217
Daewoo	205, 240, 211	Magnasonic	223, 235, 240, 205, 219	RCA	222, 241, 246, 248, 230, 232, 236, 239, 224, 226, 229, 221, 201, 203, 207, 208, 210, 216	Technics	232
Daytron	240, 205	Magnavox	204, 232, 235, 228, 211, 216, 217, 219, 220, 225	Realistic	232, 239, 240, 248, 223, 224, 228, 229, 200, 201, 202, 203, 206, 208, 216, 217	Teknika	232, 223, 228, 216, 217
Denon	221, 230	Marta	206	Samsung	248, 208, 233, 211, 217, 222	Toshiba	211, 240, 244, 202, 205, 210
Dynatech	228	Matsushita	232, 216			Tomas	228, 217
Emerex	214	MEI	232			Vector	211
Emerson	228, 243, 234, 236, 240, 247, 223, 227, 201, 203, 204, 205, 206, 210, 211, 217	Memorex	227, 232, 239, 243, 245, 223, 224, 228, 229, 230, 221, 200, 201, 202, 203, 206, 215			Video Concept	211
Fisher	200, 201, 202, 203, 211	Minolta	221, 230			Wards	230, 232, 239, 248, 223, 224, 228, 229, 221, 202, 204, 208, 211, 217
Fuji	232	Mitsubishi	231, 239, 244, 224, 226, 229, 210, 223			White	
Funai	228, 233, 217	Motorola	232, 239, 229, 224			Westinghouse	240, 243, 205
GE	222, 246, 248, 232, 236, 239, 226, 229, 224, 208, 212, 213, 216	MTC	228, 235, 217, 219			XR-1000	228, 232
						Zenith	206, 215, 237, 243, 220, 223, 225, 228, 222

## TABLEAU DES CODES DE CONVERTISSEUR DE TÉLÉ PAR CÂBLE

MARQUE	N° DE CODE	MARQUE	N° DE CODE	MARQUE	N° DE CODE	MARQUE	N° DE CODE
ABC	312, 304, 306, 308, 309, 311, 313, 314, 318, 319, 321, 322, 323, 324, 327, 329	Hamlin	330, 320	Philips	325, 329, 301, 308, 309, 311, 313, 314, 319, 322, 323	Stargate	309, 310, 311, 321, 322, 334
AIM	321	Hytex	318	Pioneer	312, 327, 335, 333, 317, 324	Televue	310
Archer	334	Jerrold	300, 303, 308, 309, 311, 313, 314, 319, 320, 321, 322, 323, 329	Proscan	327	Tocom	300, 303, 305, 304, 306, 307
Bell & Howell	313, 314, 329	Magnavox	325, 329, 301, 308, 309, 311, 313, 314, 319, 322, 323	Quasar	331, 302, 307, 317	Toshiba	331, 309, 308, 311, 316, 319, 322, 323
Contec	305, 302, 307, 308, 309, 311, 318, 319, 320, 322, 323, 324, 327	Memorex	331, 332, 313, 314, 329	RCA	328, 302, 307	Unika	314, 313, 329
CPI	319, 308, 309, 311, 322, 323	Motorola	338, 303, 300, 308, 309, 311, 319, 320, 321, 322, 323	Regal	330, 307, 320	United Artists	318
Diamond	320	Movie Time	306, 310, 314, 313, 329	Rembrandt	305, 309, 308, 311, 319, 322, 323	United Cable	309, 308, 311, 319, 322, 323
Eagle	313, 314, 329	Northcoast	316	Radio Shack	334	U.S. Electronics	309, 308, 311, 319, 322, 323, 324, 327
Emerson	334	NSC	305, 306, 314, 313, 329	Samsung	312, 310	Viewstar	326, 313, 315, 314, 329
Gemini	334	Oak	305, 318, 320	Scientific Atlanta	335, 327, 307, 324	Wards	321, 322, 308, 309, 311, 319, 323
General		Paragon	331, 313, 314, 329	Signal	310	Warner	312
Instruments	303, 300, 308, 309, 311, 319, 320, 321, 322, 323	Panasonic	331, 324, 302, 307, 317, 327	Signature	300, 309, 308, 311, 319, 321, 322, 323	Zenith	331, 336, 337, 308, 309, 311, 316, 319, 322, 323, 324, 327
Goldstar	312			Sprucer	302, 307, 316		
Goodmind	334			Starcom	332, 309, 308, 311, 319, 321, 322, 323		

## TABLEAU DES FONCTIONS DES TOUCHES DE LA TÉLÉCOMMANDE MULTIMÉDIA

TOUCHES	MODE TÉLÉVISEUR	MODE MAGNÉSCOPE	MODE CONVERTISSEUR	MODE VIDÉODISQUE	MODE SATELLITE
MARCHE/ARRÊT	Marche/Arrêt	Marche/Arrêt	Marche/Arrêt	Marche/Arrêt	Marche/Arrêt
NUMÉRIQUES (0-9)	Sélection des canaux	Sélection des canaux	Sélection des canaux	Pas de fonction	Sélection des canaux
INPUT	Mode télé/vidéo	Mode télé/magnétoscope	Pas de fonction	Pas de fonction	
RECALL	Canal précédent	Canal précédent	Canal précédent	Choisit la fonction de répétition	Pas de fonction
MENU	Affiche l'écran guide	Affiche l'écran guide	Affiche l'écran guide	Affiche l'écran guide	Affiche l'écran guide
CANAL CH ▲ (UP)	Canal/Curseur* supérieur	Canal/Curseur* supérieur	Canal/Curseur* supérieur	Suivant/Curseur* supérieur	Canal/Curseur* supérieur
CANAL CH ▼ (DN)	Canal/Curseur* inférieur	Canal/Curseur* inférieur	Canal/Curseur* inférieur	Précédant/Curseur* inférieur	Canal/Curseur* inférieur
VOLUME –	Baisse du volume audio/ Curseur* gauche	Baisse du volume audio/ Curseur* gauche	Baisse du volume audio/ Curseur* gauche	Baisse du volume audio/ Curseur* gauche	Baisse du volume audio/ Curseur* gauche
VOLUME +	Augmentation du volume Audio/Curseur* droit	Augmentation du volume Audio/Curseur* droit	Augmentation du volume Audio/Curseur* droit	Augmentation du volume Audio/Curseur* droit	Augmentation du volume Audio/Curseur* droit
MUTE	Marche/Arrêt du son téléviseur	Marche/Arrêt du son téléviseur	Marche/Arrêt du son téléviseur	Marche/Arrêt du son téléviseur	Marche/Arrêt du son téléviseur
DISPLAY	Afficher/éliminer l'affichage	Pas de fonction	Pas de fonction	Pas de fonction	Pas de fonction
RESET	Fait fonctionner la TV seulement	Pas de fonction	Pas de fonction	Pas de fonction	Pas de fonction
CAPTION	Fait fonctionner la TV seulement	Pas de fonction	Pas de fonction	Accès aux options audio	Pas de fonction
SLEEP	Fait fonctionner la TV seulement	Pas de fonction	Pas de fonction	Pas de fonction	Pas de fonction
V-GUIDE	Fait fonctionner la TV seulement	Pas de fonction	Pas de fonction	Pas de fonction	Pas de fonction
ENTRER	Sélection de marques	Sélection de marques	Sélection de marques	Sélection de marques	Sélection de marques
PLAY (▶)	Mode de lecture de DVD/ magnétoscope	Mode de lecture magnétoscope	Mode de lecture de DVD/ magnétoscope	Mode de lecture de DVD	Mode de lecture de DVD/ magnétoscope
AVANCE RAPIDE (▶▶)	Fait fonctionner le magnéto- scope/lecteur de vidéodisque	Fait fonctionner le magnétoscope	Fait fonctionner le magnéto- scope/lecteur de vidéodisque	Fait fonctionner lecture de vidéodisque	Fait fonctionner le magnéto- scope/lecteur de vidéodisque
REMOBINAGE (◀◀)	Fait fonctionner le magnéto- scope/lecteur de vidéodisque	Fait fonctionner le magnétoscope	Fait fonctionner le magnéto- scope/lecteur de vidéodisque	Fait fonctionner lecture de vidéodisque	Fait fonctionner le magnéto- scope/lecteur de vidéodisque
STOP (■)	Arrêt magnétoscope/du disque	Arrêt magnétoscope	Arrêt magnétoscope/du disque	Arrêt du disque	Arrêt magnétoscope/du disque
PAUSE	Pause magnétoscope/du disque	Pause magnétoscope	Pause magnétoscope/du disque	Pause sur le disque	Pause magnétoscope/du disque
REC (ENREGISTREMENT)	Pas de fonction	Mode de enregistrement magnétoscope	Pas de fonction	Pas de fonction	Pas de fonction
TRACKING –/+	Alignement têtes du magnétoscope	Alignement têtes du magnétoscope	Alignement têtes du magnétoscope	Arrêt sur l'image, avant/arrière	Alignement têtes du magnétoscope
TOUCHES DE MODE	Appuyez sur ces touches (magnétoscope, téléviseur, câble, satellite, vidéodisque et auxiliaire) quand vous programmez la télécommande/multimédia et que vous choisissez un mode d'utilisation.				

### Remarques :

- De nombreuses touches de cette télécommande ont des fonctions multiples. Veuillez consulter le tableau pour une description générique des touches et de leurs fonctions. Consultez vos manuels d'instructions originaux pour les caractéristiques de fonctionnement spécifiques.
- Cette télécommande ne peut pas ajouter de touches ou de caractéristiques à votre équipement. Le fabricant de votre équipement doit avoir fourni celles-ci au départ.
- Les touches **CHANNEL** (insert symbol) et **VOLUME** (insert symbol) deviennent des touches **CURSOR** quand on appuie sur la touche **MENU**. Cet état de fonctionnement reste actif pendant 10 secondes après avoir appuyé sur la touche **MENU** ou l'une des touches **CHANNEL** ou **VOLUME**. Au bout de 10 secondes, ces touches reviennent au contrôle normal des canaux et du volume.
- Les appareils de certaines marques utilisent les touches **CHANNEL** et **VOLUME** au lieu des touches **CURSOR** pour naviguer dans leur système de menu. Si, après avoir appuyé sur la touche **MENU**, les touches **CHANNEL** et **VOLUME** ne font pas bouger le curseur, attendez 10 secondes puis réessayez-les. Si le menu disparaît de l'écran, appuyez à nouveau sur la touche **MENU**, puis attendez 10 secondes avant d'appuyer à nouveau sur les touches **CHANNEL** et **VOLUME**.
- Les modes de fonctionnement marqués d'un astérisque (\*) sont activés quand le menu est affiché (après avoir appuyé sur la touche **MENU**).
- Le mode *AUX* peut être programmé pour faire fonctionner un lecteur de vidéodisque, un convertisseur de télé par câble ou un deuxième magnétoscope, mais seulement un de ces appareils à la fois.

# RÉGLAGE ET MISE EN PLACE DU TÉLÉCOULEUR

Le menu à l'écran facilite l'accès aux réglages et à leurs commandes. Il suffit d'utiliser les touches de la télécommande et de suivre les instructions.

## UTILISATION DU MENU À L'ÉCRAN

1. Appuyez sur la touche **MENU**.
2. Mettez en évidence la fonction désirée à l'aide des touches ▲/▼.
3. Choisissez l'option désirée à l'aide des touches -/+ (la flèche ► indique la fonction choisie).

D'autres étapes sont nécessaires pour les éléments qui ont des sous-menus.

*Remarque* : Les mots en rouge du menu indiquent que les fonctions ne sont pas activées à moins qu'un mode spécifique (Téléviseur, Vidéo1, Vidéo2 ou composant 3) soit sélectionné.

## RÉGLAGE DE L'HORLOGE

Pour utiliser la fonction d'horloge automatique, vous devez recevoir une station PBS locale qui émet un signal XDS. L'horloge automatique cherche le signal émis et règle automatiquement l'heure. (Ceci peut prendre quelques secondes.)

### Réglage automatique de l'horloge

1. Appuyez sur la touche **MENU**.
2. À l'aide de la touche +, actionnez le réglage automatique.

*Remarques* :

- Les réglages de l'horloge sont effacés après une coupure de courant. Au rétablissement du courant, le télécouleur affiche automatiquement le menu de réglage d'horloge automatique sur l'écran.
- L'utilisateur d'un convertisseur de télé par câble doit régler manuellement l'heure.

### Réglage manuel de l'horloge

1. Appuyez sur la touche + pour choisir Manuel.
2. Appuyez sur la touche **MENU** pour faire les réglages.
3. À l'aide des touches - et +, réglez respectivement l'heure et la minute.

## RÉGLAGE DU MODE AUDIO

Choisissez le réglage de son désiré : Stereo, Mono, ou SAP (Programme audio secondaire).

*Remarque* : La stéréo et le programme audio secondaire (SAP) doivent faire partie du signal de l'émission.

1. Choisissez Stereo, Mono, ou SAP dans les options Audio.

*Remarque* : Le téléviseur se remet automatiquement en mode stéréo si on l'a débranché ou s'il y a eu une coupure de courant.

Touches ▲▼	Touches - +
Horloge	Manuel ►Auto
Audio	►Stereo Mono SAP
Image/Son	►Sports Film
	Nouvelle Manuel
Canal initial	►NON OUI C - - -
Antenne	►Cable VHF/UHF
Recherche	►NON Debut
Memoire balayage	C 34 Ajoute
Relation d'imagen	►4:3 16:9
Vitesse de balayage	NON Basse
	►Haute
Formato compo3	►Auto 1080i
	480p 480i
H-P Incorporés	►OUI NON
Sortie audio	►Fixes Variable
	Espanol
Langue Menu	English ►Français
Prss MENU pour sortir	

Touches ▲▼	Touches - +
Horloge	Manuel ►Auto

Reglage automatique de l'horloge  
Prss MENU pour annuler

Touches ▲▼	Touches - +
Horloge	►Manuel Auto
	10:30

Touches ▲▼	Touches - +
Horloge	
Audio	►Stereo Mono SAP



## Conseils

- Le menu est affiché à l'écran pendant environ 20 secondes. Appuyez de nouveau sur **MENU** pour le réafficher.
- Utilisez les touches de **CANAL** (**CH** ▲/▼) et de **VOLUME** (**VOL** -/+) pour parcourir les menus et y faire des sélections.
- Pour lire l'heure après avoir réglé l'horloge, appuyez sur la touche **DISPLAY**.
- Le signal du service élargi de données (XDS) peut ne pas être transmis par toutes les stations de diffusion.
- Si le signal stéréo est faible, la qualité sonore sera meilleure à la position « mono ».

**Besoin d'aide ?**  
Visitez notre site web à  
[www.sanyoctv.com](http://www.sanyoctv.com)  
ou appelez le  
1-800-877-5032



## Conseils

- Pour améliorer la qualité de la réception, choisissez Sports, Film ou Nouvelles, selon le programme que vous recevez.
- À l'aide de la fonction d'accentuation des couleurs, mettez en évidence les tons de peau de l'image et les nuances de la couleur. Le réglage « Chaud » donne des teintes rouges plus intenses et le réglage « Frais » accentue les couleurs bleues de l'image.
- Le son ambiophonique est automatiquement en fonction (ON) avec les Sports ou les films (Movie) quand vous choisissez le réglage image/audio. L'ambiophonie accentue le relief sonore quand vous recevez des signaux stéréo MTS.
- Quand le canal initial est réglé à NON, le télé-couleur se règle sur le dernier canal choisi quand on le met en marche.
- Pour rétablir les canaux supprimés, utilisez le menu à l'écran pour ajouter manuellement des canaux ou commencer la recherche de canal (CH) à partir du menu. La recherche des canaux disponibles peut prendre quelques minutes, ou appuyez deux fois sur la touche RESET.

### Besoin d'aide ?

Visitez notre site web à [www.sanyoctv.com](http://www.sanyoctv.com) ou appelez le 1-800-877-5032

## RÉGLAGE DE L'IMAGE/SON

### Pour les réglages automatiques de l'image/son

Choisissez Sports, Film, ou Nouvelle dans les options d'image/son.

### Pour ajuster manuellement l'image/son

1. Choisissez Manuel dans les options d'image/son.
2. Appuyez sur la touche MENU pour accéder au sous-menu des commandes.
3. Mettez en évidence la commande que vous désirez régler à l'aide des touches ▲/▼.
4. Faites les réglages à l'aide des touches -/+.

Touches ▲▼    Touches - +

Horloge

Audio

Image/Son

Sports

Film

Nouvelle    ▶ Manuel

## RÉGLAGE DU CANAL INITIAL

Vous pouvez programmer le télécouleur pour qu'il reçoive votre canal préféré chaque fois que vous le mettez en marche, par exemple un réseau d'information ou de sport ou la sortie de votre magnétoscope.

1. Appuyez sur la touche MENU.
2. Mettez en évidence Canal initial à l'aide des touches ▲/▼.
3. Appuyez sur la touche + pour mettre le télécouleur en marche (ON). Choisissez votre canal préféré, par exemple : C03. Pour choisir les canaux de télé par câble au-dessus de 99, appuyez sur la touche 1 et maintenez-la jusqu'à ce que C1- apparaisse.

Touches ▲▼    Touches - +

Horloge

Audio

Image/Son

Canal Initial    NON    ▶ OUI    C 03

## RÉINITIALISATION DU MODE D'ANTENNE / DE LA TÉLÉ PAR CÂBLE ET DE LA RECHERCHE DES CANAUX

Vous ne devez réinitialiser le mode d'antenne/télé par câble ou la recherche des canaux que si d'autres canaux deviennent disponibles, par exemple si vous déménagez dans une autre ville ou si vous faites installer un service de télé par câble.

1. Choisissez Debut dans les options Recherche.

Recherche    NON    ▶ Debut

Mémoire balayage

Relation d'imagen

Vitesse de balayage

Formato compo3

H-P Incorpores

Sortie audio

Langue Menu

Prss MENU pour sortir

## AJOUT OU ÉLIMINATION DE CANAUX

1. Appuyez sur la touche MENU.
2. Mettez en évidence Mémoire balayage à l'aide des touches ▲/▼.
3. Appuyez sur la touche - pour mettre en évidence la partie d'entrée du numéro du canal.
4. Entrez le numéro du canal (exemple) : C34. Pour les canaux de télé par câble au-dessus de 99, appuyez sur 1 et maintenez-le jusqu'à ce que C1- apparaisse. Entrez ensuite les deux autres numéros.
5. Appuyez sur la touche + pour choisir l'option (exemple) : Ajouté remplacera éliminé. Cela prend environ trois secondes. Pendant cet intervalle, les mots «Ajouté» et «Éliminé» apparaîtront en jaune.
6. Utiliser le 0-9 ou ▲▼ les clefs pour choisir d'autres canaux pour éliminé ou ajouté, ou appuyez sur MENU pour sortir.

Mémoire balayage    C 34    Elimine

Relation d'imagen

Vitesse de balayage

Formato compo3

H-P Incorpores

Sortie audio

Langue Menu

Choisissez canal avec ▲▼ ou 0-9  
Prss MENU pour sortir

## RELATION D'IMAGEN

Utilisez cette fonction quand l'équipement numérique est relié aux prises d'entrée de composant. Le rapport 4:3 sert à visionner une image normale. Le réglage 16:9 fait passer l'image à la visualisation sur la largeur de l'écran, avec une partie minime du haut et du bas comprimée.

1. Appuyez sur la touche **MENU**.
2. Mettez en évidence Relation d'imagen à l'aide des touches ▲/▼.
3. Appuyez sur les touches -/+ pour choisir le rapport 4:3 ou 16:9.

Relation d'imagen ▶4:3 16:9

Vitesse de balayage  
Formato compo3  
H-P Incorporés  
Sortie audio  
Langue Menu  
Prss MENU pour sortir

## VITESSE DE BALAYAGE

Cet appareil comporte un circuit électronique qui règle la vitesse de balayage du faisceau d'électrons, créant des limites précises entre les parties claires et foncées de l'image. Le résultat est une image aux contours nets et d'une clarté bien définie.

1. Appuyez sur la touche **MENU**.
2. Mettez en évidence Vitesse de balayage à l'aide des touches ▲/▼.
3. Appuyez sur les touches -/+ pour choisir le rapport Basse ou Haute.

Vitesse de balayage NON ▶Basse

Formato compo3 Haute  
H-P Incorporés  
Sortie audio  
Langue Menu  
Prss MENU pour sortir

## FORMATO COMPO3 (Composant 3)

Utilisez cette option du menu pour régler le format vidéo sur 1080i (haute définition), 480i (entrelacé) ou 480p (balayage progressif) quand vous vous servez des prises d'entrée du composant 3.

Bien que le téléviseur vous permette de changer ces options dans les modes téléviseur et audio/vidéo, ces réglages modifient seulement le signal d'entrée du composant 3. Si le format du réglage du composant 3 de votre téléviseur est différent de la sortie de votre équipement, l'image peut être déformée. *Par exemple*, le format du composant 3 du téléviseur est réglé sur 1080i et la sortie du lecteur de DVD est 480p. Appuyez deux fois sur **RESET** afin de réinitialiser le format du composant 3 sur Auto.

1. Appuyez sur la touche **MENU**.
2. Mettez en évidence Format compo3 à l'aide des touches ▲/▼.
3. Appuyez sur les touches -/+ pour choisir le rapport Auto, 1080i, 480p, ou 480i.

Formato compo3 AUTO 1080i

H-P Incorporés ▶480p 480i  
Sortie audio  
Langue Menu  
Prss MENU pour sortir

## H-P INCORPORES

1. Appuyez sur la touche **MENU**.
2. Mettez en évidence H.P. incorporé à l'aide des touches ▲/▼.
3. Appuyez sur les touches -/+ pour mettre les haut-parleurs en marche ou les arrêter.

*Remarque* : Les haut-parleurs incorporés ne reproduisent pas le son si on a choisi le mode d'arrêt (NON).

H-P Incorporés ▶OUI NON

Sortie audio  
Langue Menu  
Prss MENU pour sortir

## SORTIE AUDIO

Cette option de menu pratique vous permet de choisir un signal audio fixes ou variable.

1. Appuyez sur la touche **MENU**.
2. Mettez Sortie audio en évidence à l'aide des touches ▲/▼.
3. Appuyez sur les touches -/+ pour choisir fixes ou variable.

H-P Incorporés

Sortie audio Fixes ▶Variable

Langue Menu  
Prss MENU pour sortir

### Mode fixe (Niveau de sortie audio constant du télécouleur)

Réglez le niveau sonore à l'aide des commandes de volume d'un équipement extérieur.

### Mode variable (sortie du télécouleur variant selon le volume)

Réglez le niveau sonore à l'aide du télécouleur et des commandes de volume d'un équipement extérieur.



# UTILISATION DE L'ÉCRAN-MÉDAILLON (PIP)

## **Conseils**

- Le médaillon PIP est noir, sans image :

1. Vérifiez les branchements des câbles.

### **TOUCHES PIP :**

- La touche **SWAP** sert à permuter entre les programmes du médaillon et du grand écran.
- La touche **LOCATION** sert à changer le médaillon de place (Haut : G/D ou Bas : G/D).
- La touche **QUICK FREEZE** sert à figer l'image. Cette fonction peut servir à figer une image pour noter un numéro de téléphone ou une adresse apparaissant à l'écran.
- La touche **SELECT** active et désactive la fenêtre de l'écran-médaille. La bordure de la fenêtre est mise en évidence.

### **Besoin d'aide ?**

Visitez notre site web à

[www.sanyoctv.com](http://www.sanyoctv.com)

ou appelez le 1-800-877-5032

La fonction écran-médaille vous permet de regarder deux programmes à la fois, par exemple un film et un événement sportif. Le téléviseur est équipé d'un double syntoniseur, ce qui permet d'utiliser l'écran-médaille à n'importe quel moment en utilisant une seule antenne ou une seule source de signal par câble directement branchée sur l'entrée de 75 ohms du téléviseur.

*Remarque :* Pour utiliser la fonction écran-médaille avec un branchement sur un convertisseur de télé par câble numérique ou analogique, voir page 64.

Si vous utilisez une antenne satellite, vous devez brancher un système de télé par câble ou une antenne pour utiliser la fonction écran-médaille. (voir page 63). Pour utiliser la fonction écran-médaille avec un magnétoscope, voir pages 63 ~ 64.

## **UTILISATION ÉLÉMENTAIRE DE L'ÉCRAN-MÉDAILLON**

(branchez d'abord le signal)

*Remarques :* Les étapes suivantes correspondent aux chiffres de l'illustration ci-dessous.

- ➊ Mettez le magnétoscope et le télécouleur en marche.
- ➋ Appuyez sur la touche **PIP ON/OFF**.
- ➌ ou ➍ Choisissez le canal de l'image du grand écran.
- ➎ Appuyez sur la touche **SELECT** pour activer la fenêtre de l'écran-médaille. La bordure de la fenêtre sera mise en valeur à l'écran.
- ➏ ou ➐ Choisissez le canal de l'image du médaillon écran.

*Remarques :* – La fenêtre de l'écran-médaille étant mise en évidence, appuyez sur la touche **RECALL** pour passer d'un des deux programmes à l'autre dans la fenêtre de l'écran-médaille.

– Appuyez sur **SELECT** pour désactiver la fenêtre de l'écran-médaille.

- ➑ Appuyez sur la touche **SWAP** pour que l'écran-médaille apparaisse sur le grand écran.



- ➒ Pour changer la position de la fenêtre de l'écran-médaille, appuyez sur la touche **LOCATION**.

*Remarques :*

- Le numéro du canal de l'écran-médaille apparaîtra toujours dans le coin supérieur gauche de l'écran, quelle que soit la position de la fenêtre de l'écran-médaille.
- L'écran-médaille ne peut pas être utilisé avec les prises d'entrée de composant. Passer aux entrées de composant quand l'écran-médaille est en fonction fera automatiquement disparaître celui-ci.

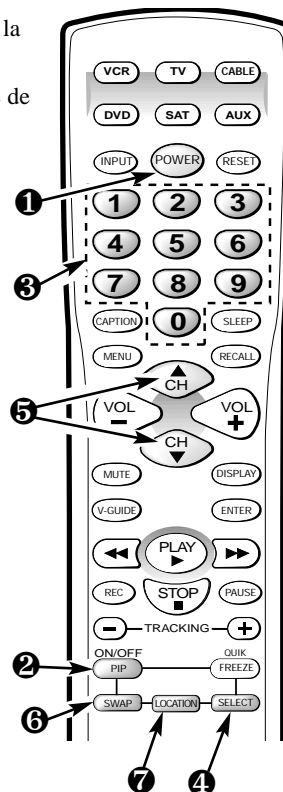

# BRANCHEMENT D'UN RÉCEPTEUR SATELLITE, D'UN MAGNÉTOSCOPE, ET D'UNE ANTENNE AU TÉLÉVISEUR POUR UTILISER L'ÉCRAN-MÉDAILLON

Les câbles ne sont pas fournis avec le télécouleur.

- 1 Injectez le signal antenne dans la borne de 75 ohms du télécouleur.
- 2 Branchez la sortie vidéo S de télé dans la prise d'entrée vidéo S du télécouleur. L'utilisation de la prise vidéo S met hors fonction la prise d'entrée Vidéo1 ou Vidéo2. Branchez les prises de sortie audio (D/G) de satellite dans les prises d'entrée audio (D/G) du télécouleur (AV1).
- 3 Branchez les prises de sortie audio/vidéo du magnétoscope dans les prises d'entrée audio/vidéo du téléviseur (AV 2).
- 4 Branchez un câble de la prise « Out to TV » du récepteur de satellite à la prise « In from Ant.» du magnétoscope.
- 5 Appuyez sur la touche **POWER** pour mettre le téléviseur en marche. Mettez aussi l'appareil extérieur en marche.

## POUR UTILISER L'ÉCRAN-MÉDAILLON :

1. Appuyez sur la touche **PIP ON/OFF**.
2. Appuyez sur la touche **SELECT** pour activer la fenêtre de l'écran-médaille. La bordure de la fenêtre sera mise en valeur à l'écran.
3. Appuyez sur la touche **INPUT** pour sélectionner la source du signal d'entrée de la fenêtre de l'écran-médaille, (AV1 [ satellite ], AV2 [ magnétoscope ] ou antenne).
4. Consultez au besoin la page 62 pour l'utilisation de l'écran-médaille.

**Remarque :** La fonction écran-médaille ne fonctionnera pas avec le système satellite seulement, vous devez brancher une autre source de signal telle qu'un système de télévision par câble ou une antenne à la prise 75 ohms ou aux prises audio/vidéo du téléviseur.

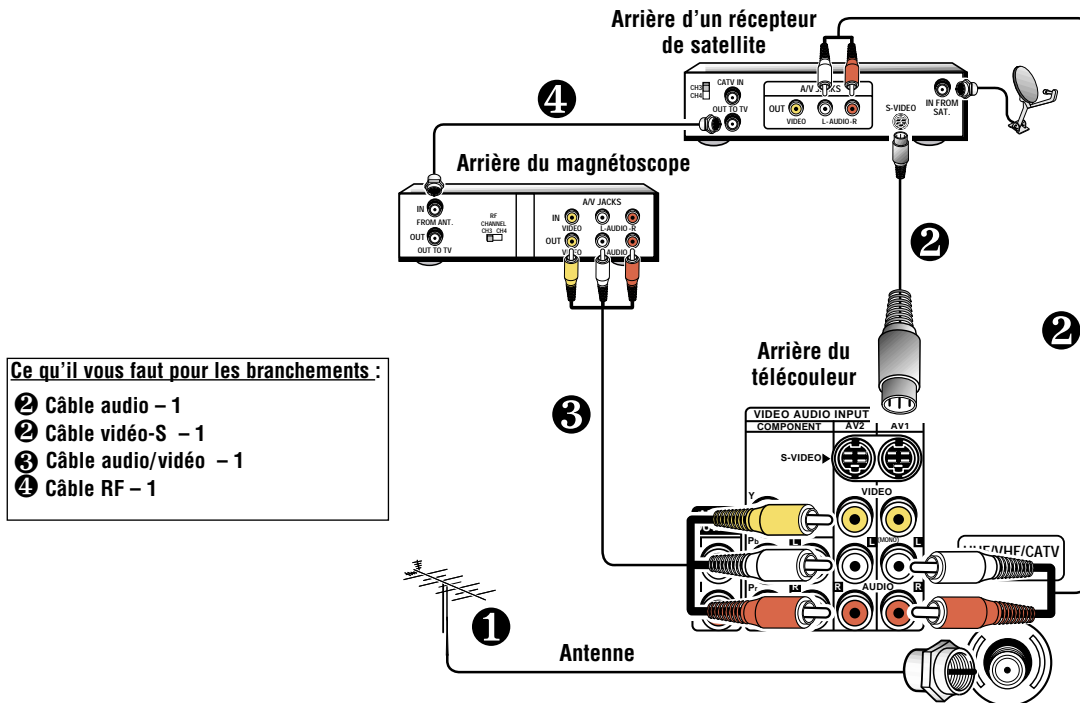

Branchement satellite de l'écran-médaille

# BRANCHEMENT D'UN CONVERTISSEUR DE TÉLÉ PAR CÂBLE ET D'UN MAGNÉTOSCOPE AU TÉLÉVISEUR POUR UTILISER L'ÉCRAN-MÉDAILLON

Les câbles ne sont pas fournis avec le télécouleur.

- ❶ Reliez le câble de signal au répartiteur.
- ❷ Branchez le câble du répartiteur dans la borne de 75 ohms du télécouleur.
- ❸ Branchez le câble du répartiteur dans la boîte de raccordement.
- ❹ Branchez le câble de la sortie de boîte de raccordement dans la prise d'entrée du magnétoscope.
- ❺ Branchez la sortie audio (D/G) et la sortie vidéo du lecteur du magnétoscope dans les prises d'entrée audio (D/G) et d'entrée vidéo du télécouleur.
- ❻ Appuyez sur **POWER** pour mettre le télécouleur en marche. Mettez aussi l'appareil extérieur en marche.

**POUR UTILISER L'ÉCRAN-MÉDAILLON :**

1. Appuyez sur la touche **PIP ON/OFF**.
2. Appuyez sur la touche **SELECT** pour activer la fenêtre de l'écran-médaille. La bordure de la fenêtre sera mise en valeur à l'écran.
3. Appuyez sur la touche **INPUT** pour sélectionner la source du signal d'entrée de la fenêtre de l'écran-médaille, (AV1/2 [ magnétoscope ] ou du signal du système de télé par câble).
4. Consultez au besoin la page 62 pour l'utilisation de l'écran-médaille.

**Remarque :** La fonction écran-médaille ne fonctionnera avec un système de convertisseur de télé par câble qu'en utilisant un diviseur. Ce branchement vous permet aussi de voir des canaux spécialisés payants tout en utilisant la fonction écran-médaille.

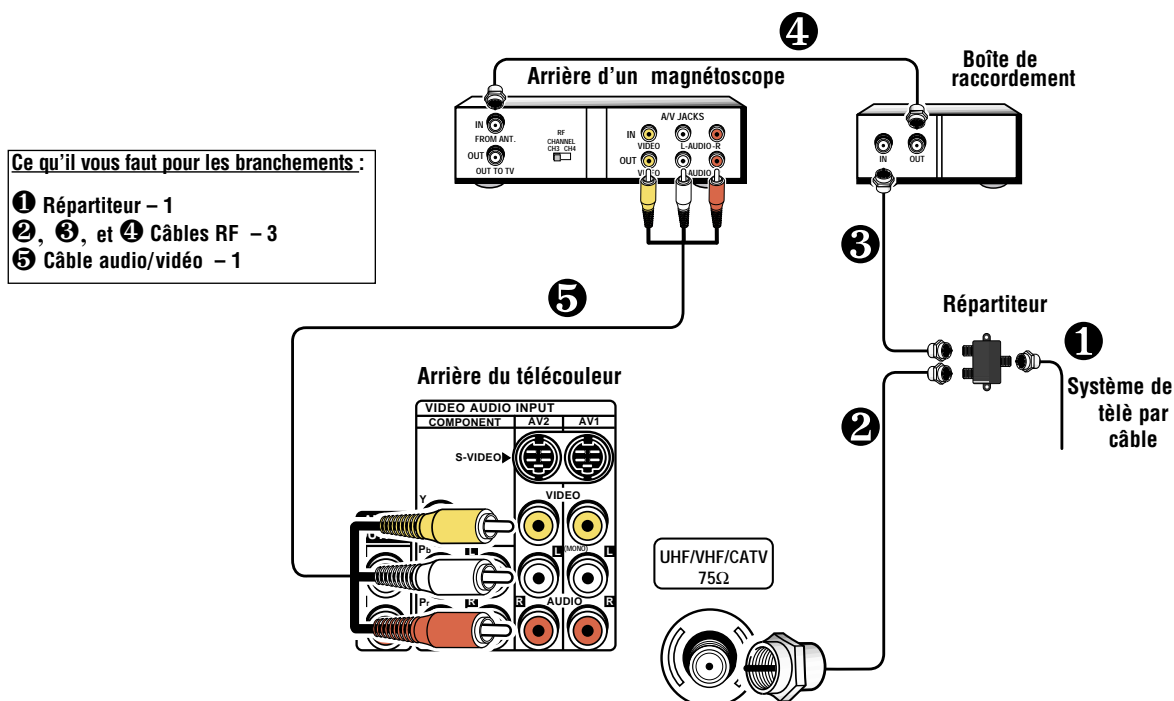

# SOUS-TITRAGE (CC)

Le sous-titrage se compose d'un texte transmis avec l'image et le son de façon à pouvoir l'afficher à l'écran du télécouleur. Différents types de sous-titres peuvent être transmis avec le signal de télévision; pour cette raison, plusieurs modes de sous-titrage sont prévus. Les modes de sous-titrage acceptés par ce télécouleur sont : Sous-titres1, Sous-titres2, Texte1, et Texte2. Les télédiffuseurs locaux décident des signaux des sous-titres à transmettre. Ils peuvent décider de ne pas donner de sous-titres ou de les donner dans un ou dans tous les modes disponibles.

**Sous-titres1** : Mode principal utilisé pour le sous-titrage des programmes (les paroles correspondent à celles du programme que vous suivez). La majorité des télédiffuseurs utilisent Sous-titre1 pour transmettre les sous-titres des programmes. Ces sous-titres sont généralement donnés en une ou deux lignes.

**Sous-titres2** : Autre mode de sous-titrage des programmes. Le télédiffuseur peut utiliser Sous-titre2 pour transmettre des sous-titres dans une autre langue, par exemple en français ou en espagnol.

**Texte1** : Mode utilisé pour afficher les textes longs. Le texte apparaît dans une case blanche qui peut couvrir presque tout l'écran. Le texte affiché de cette manière ne se rapporte généralement pas au programme. Les téléviseurs peuvent utiliser ces sous-titres pour communiquer des bulletins météo, des bulletins communautaires, des cotes de la Bourse, etc.

**Texte2** : Autre mode utilisé pour afficher les textes longs. Peut afficher avec Texte2 les mêmes types d'informations qu'avec Texte1.

**QuikCap** : QuikCap permet de permuter des sous-titres à l'aide de la fonction Mute. Par exemple, le téléphone sonne : vous pouvez appuyer sur la touche **MUTE** de la télécommande pour couper le son; les sous-titres apparaissent alors automatiquement. Après la communication, appuyez de nouveau sur la touche **MUTE** pour rétablir le son; les sous-titres disparaissent. QuikCap affiche les sous-titres des programmes dans le mode Sous-titres1.

## RÉGLAGE DES SOUS-TITRES :

1. Appuyez sur la touche **CAPTION** de la télécommande.
2. À l'aide de la touche **0**, choisissez NON, Sous-titres1, Sous-titres2, Texte1, Texte2, ou QuikCap.

# RENSEIGNEMENTS SUR LE GUIDE V

**REMARQUE** : CETTE FONCTION PERMET DE RESPECTER LA RÉGLEMENTATION SUR LA PUCE V DE LA FCC DES ÉTATS-UNIS. IL SE PEUT QU'ELLE NE FONCTIONNE PAS AVEC LES ÉMISSIONS ORIGINAIRES D'AUTRES PAYS. CETTE TÉLÉCOULEUR N'EST PAS COMPATIBLE AVEC LE SYSTÈME D'ÉMISSION DE GUIDE V CANADIEN, DONC, LES INSTRUCTIONS NE SONT PAS POURVU À CETTE CARACTÉRISTIQUE.



## Conseils

- Si vous choisissez le mode de sous-titrage et si aucun sous-titre n'est diffusé, une case noire peut apparaître et rester à l'écran du télécouleur.



Pour éliminer cette case, réglez le sous-titrage à un mode quelconque, autre que Texte1 ou Texte2, ou appuyez sur la touche **RESET** pour annuler le sous-titrage et les réglages personnels.

- Le mode d'affichage continu du numéro de canal n'est pas disponible quand le sous-titrage est en fonction.

### Besoin d'aide ?

Visitez notre site web à [www.sanyoctv.com](http://www.sanyoctv.com) ou appelez le 1-800-877-5032



SOUS-TITRES1/2

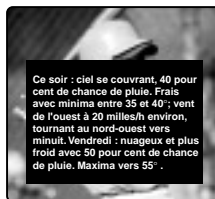

TEXTE1/2

# CONSEILS PRATIQUES – problèmes et solutions

Avant de demander de l'aide, cherchez dans le tableau suivant le défaut qui ressemble le plus à celui que vous rencontrez puis suivez les instructions correspondantes. Visitez notre site web à [www.sanyoctv.com](http://www.sanyoctv.com) ou appelez notre numéro libre accès 1-800-877-5032.

Problème :	Vérifiez les points suivants :	Essayez les solutions suivantes :
Le télécouleur s'arrête automatiquement.	<ul style="list-style-type: none"> <li>• Vérifiez le branchement du câble/de l'antenne.</li> <li>• Vérifiez la protection contre les surtensions.</li> </ul>	<ul style="list-style-type: none"> <li>• Appuyez sur la touche POWER.</li> <li>• L'arrêt retardé a peut-être été réglé.</li> <li>• Débranchez momentanément le télécouleur.</li> </ul>
Pas d'image ou image médiocre.	<ul style="list-style-type: none"> <li>• Vérifiez les branchements de l'antenne.</li> <li>• Problème possible à la station.</li> <li>• Luminosité ou contraste mal réglé.</li> <li>• Parasites possibles causés par un appareil électro ménager.</li> </ul>	<ul style="list-style-type: none"> <li>• Réglez l'antenne.</li> <li>• Essayez un autre canal.</li> <li>• Appuyez sur la touche RESET.</li> <li>• Arrêter les batteurs, perceuses, mélangeurs, etc.</li> </ul>
Case noire à l'écran.	<ul style="list-style-type: none"> <li>• Mode de sous-titres/texte sans information à afficher.</li> </ul>	<ul style="list-style-type: none"> <li>• Appuyez sur la touche RESET.</li> <li>• Arrêtez les sous-titres (voir page 65).</li> </ul>
Pas de couleur ou couleur médiocre.	<ul style="list-style-type: none"> <li>• Vérifiez si le programme est en couleur.</li> <li>• Vérifiez les branchements de l'antenne.</li> <li>• Couleur ou teinte mal réglée.</li> <li>• Problème possible à la station.</li> </ul>	<ul style="list-style-type: none"> <li>• Essayez un autre canal.</li> <li>• Réglez l'antenne.</li> <li>• Appuyez sur la touche RESET.</li> </ul>
Écran bleu avec mot VIDEO1, VIDEO2 ou COMPOSANT3 affiché.	<ul style="list-style-type: none"> <li>• Vérifiez les branchements audio/vidéo.</li> <li>• Vérifiez l'équipement extérieur.</li> <li>• Vérifiez le réglage du lecteur de vidéodisque.</li> </ul>	<ul style="list-style-type: none"> <li>• Appuyez sur la touche INPUT.</li> <li>• Mettez l'équipement extérieur en marche.</li> <li>• Appuyez sur deux la touche RESET.</li> </ul>
Pas de son, son médiocre ou Pas de son sur certains canaux.	<ul style="list-style-type: none"> <li>• Problème possible à la station.</li> <li>• Le silencieux (MUTE) peut-être en fonction.</li> <li>• Vérifiez les branchements audio/vidéo.</li> </ul>	<ul style="list-style-type: none"> <li>• Essayez un autre canal.</li> <li>• Réglez le volume.</li> <li>• Appuyez sur deux la touche RESET.</li> </ul>
Pas de son stéréo du téléviseur.	<ul style="list-style-type: none"> <li>• Vérifiez si la station émet effectivement un signal stéréo MTS.</li> </ul>	<ul style="list-style-type: none"> <li>• Choisissez Stereo au menu son à l'écran.</li> </ul>
Pas de programme secondaire du téléviseur.	<ul style="list-style-type: none"> <li>• Vérifiez si la station émet un signal SAP.</li> </ul>	<ul style="list-style-type: none"> <li>• Choisissez SAP au menu son à l'écran.</li> </ul>
Pas de canaux de télé par câble au-dessus de 13.	<ul style="list-style-type: none"> <li>• L'indicateur du canal de télé par câble C doit apparaître à côté du numéro du canal.</li> </ul>	<ul style="list-style-type: none"> <li>• Choisissez <b>Cable</b> au menu à l'écran, puis commencez la recherche (CH. [channel] Search) à l'aide du menu.</li> </ul>
Pas de canaux UHF; réception VHF correcte.	<ul style="list-style-type: none"> <li>• L'indicateur du canal de télé par câble C ne doit pas apparaître à côté du numéro du canal.</li> </ul>	<ul style="list-style-type: none"> <li>• Choisissez <b>VHF/UHF</b> au menu à l'écran puis commencez la recherche (CH. [channel] Search) à l'aide du menu.</li> </ul>
Impossible de choisir ou d'explorer certains canaux.	<ul style="list-style-type: none"> <li>• Le canal n'est peut-être pas en mémoire.</li> <li>• Vérifiez les branchements de l'antenne.</li> </ul>	<ul style="list-style-type: none"> <li>• Choisissez <b>Mémoire balayage</b> et ajoutez manuellement des canaux ou commencez la recherche des canaux.</li> <li>• Appuyez sur RESET pour effacer le réglage.</li> </ul>
Pas de sous-titrage.	<ul style="list-style-type: none"> <li>• Vérifiez si la station émet un signal de sous-titrage invisible.</li> </ul>	<ul style="list-style-type: none"> <li>• Choisissez <b>Sous-titres1</b> ou <b>Sous-titres2</b> (voir page 65).</li> </ul>
Fautes d'ortho-graphe dans le système du menu.	<ul style="list-style-type: none"> <li>• Une langue étrangère a peut-être été choisie.</li> </ul>	<ul style="list-style-type: none"> <li>• Choisissez de nouveau la langue du menu à l'aide du menu à l'écran.</li> </ul>
La télécommande ne fonctionne pas.	<ul style="list-style-type: none"> <li>• Vérifiez les piles.</li> <li>• Vérifiez si le télécouleur est branché.</li> <li>• Appuyez sur la touche TV.</li> </ul>	<ul style="list-style-type: none"> <li>• Remplacez les piles.</li> <li>• Dirigez la télécommande vers le télécouleur.</li> </ul>
La télécommande ne commande ni le récepteur de satellite, magnétoscope, lecteur de DVD, et boîte de raccordement télé par câble.	<ul style="list-style-type: none"> <li>• Appuyez sur la touche VCR, CABLE, DVD, SAT, ou AUX.</li> <li>• Vérifiez l'appareil extérieur.</li> </ul>	<ul style="list-style-type: none"> <li>• Entrez de nouveau le code de marque (voir pages 56 ~ 58).</li> </ul>
Le coffret produit un claquement.	<ul style="list-style-type: none"> <li>• Cet état de choses est normal pendant le chauffage et le refroidissement des pièces du coffret en plastique.</li> </ul>	

# Garantie pour le Canada et les États-Unis

## GARANTIE LIMITÉE D'UN AN

LA PRÉSENTE GARANTIE LIMITÉE N'EST ACCORDÉE QU'AUX TÉLÉCOULEURS SANYO ACHETÉS ET UTILISÉS AU CANADA, AUX ÉTATS-UNIS ET À PORTO RICO, MAIS À L'EXCEPTION DES AUTRES TERRITOIRES ET PROTECTORATS DES ÉTATS-UNIS. CETTE GARANTIE LIMITÉE NE S'APPLIQUE QU'À L'ACHETEUR INITIAL; ELLE NE COUVRE PAS LES ARTICLES UTILISÉS À DES FINS INDUSTRIELLES OU COMMERCIALES.

**PENDANT UN AN** à compter de la date d'achat, Sanyo Manufacturing Corporation remplacera tout télécouleur défectueux.

**Pour bénéficier d'un échange au titre de la garantie, conservez le reçu de vente original comme preuve d'achat. Retournez le télécouleur défectueux au détaillant, avec le reçu et les accessoires inclus, notamment la télécommande. Si c'est nécessaire, le télécouleur défectueux sera remplacé par un modèle identique ou par un modèle de rechange de valeur égale. Le modèle de rechange est subordonné à la disponibilité et son choix est laissé au gré de la Sanyo Manufacturing Corporation.**

LA GARANTIE SUSMENTIONNÉE EST EXCLUSIVE ET REMPLACE TOUTE AUTRE GARANTIE DE VALEUR MARCHANDE OU D'APTITUDE À UNE UTILISATION PARTICULIÈRE.

### OBLIGATIONS

Sanyo Manufacturing Corporation garantit ce produit pendant un an à compter de la date d'achat, comme étant exempt de défaut de matériaux et de fabrication, s'il est utilisé normalement dans des conditions appropriées. Si, pour quelque raison que ce soit, un remplacement s'avère nécessaire dans le cadre de la présente garantie à cause d'un défaut de fabrication ou de mauvais fonctionnement pendant la première année à partir de la date de l'achat initial, Sanyo Manufacturing Corporation fournira un télécouleur neuf à titre d'échange pour le détaillant.

**Pour l'assistance à la clientèle, pendant ou après la période de garantie, appelez le numéro sans frais 1-800-877-5032.**

**En semaine : de 7 h 30 à 19 h, heure du Centre**

**Le samedi : de 7 h 30 à 16 h, heure du Centre**

Cette garantie énonce des droits contractuels spécifiques; les acheteurs au détail peuvent bénéficier d'autres droits légaux qui varient d'une province à l'autre.

(ENTRÉE EN VIGUEUR : 1<sup>er</sup> août 2002)

À titre de protection en cas de vol ou de perte de ce produit, veuillez indiquer ci-dessous les renseignements demandés et **GARDER CETTE FEUILLE EN LIEU SÛR, AVEC VOS PAPIERS PERSONNELS.**

N° de modèle \_\_\_\_\_ Date d'achat \_\_\_\_\_

N° de série \_\_\_\_\_ Prix d'achat \_\_\_\_\_

(Indiqué à l'arrière de l'appareil) Lieu d'achat \_\_\_\_\_

# SANYO

Sanyo Manufacturing Corp.  
3333 Sanyo Road, Forrest City, AR 72335



Ce symbole sur la plaque d'identification indique que le produit est approuvé par Underwriters Laboratories Inc. Il a été conçu et fabriqué selon les normes strictes de sécurité UL contre les risques d'incendie, de blessures et de chocs électriques.

# Child Safety:

**It Makes A Difference Where Your TV Stands**  
Congratulations on your purchase! As you enjoy your new product, please keep these safety tips in mind:



## The Issue

- ❑ If you are like most Americans, you have a television in your home. Many homes, in fact, have more than one television.
- ❑ The home theater entertainment experience is a growing trend, and larger televisions are popular purchases and are not always supported on the proper TV stands.
- ❑ Sometimes televisions are improperly secured or inappropriately situated on dressers, bookcases, shelves, desks, audio speakers, chests, or carts. As a result, TV sets may fall over and may cause unnecessary injury.



## Sanyo Cares!

- ❑ The industry is committed to making home entertainment enjoyable and safe.
- ❑ The Consumer Electronics Association formed the Home Entertainment Support Safety Committee comprised of television and consumer electronics furniture manufacturers to advocate children's safety and educate customers and their families about television safety.

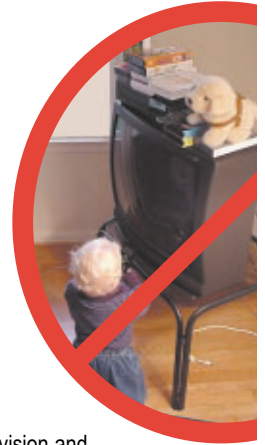

## Tune Into Safety

- 1 One size does NOT fit all. Use the appropriate furniture that is large enough to support the weight of your television (and other electronic components).
- 2 Use appropriate angle braces, straps, and anchors to secure your furniture to the wall (but never screw anything directly into the TV).
- 3 Carefully read and understand the other enclosed instructions for proper use of this product.
- 4 Don't allow children to climb on or play with furniture and television sets.
- 5 Avoid placing any items on top of TVs such as VCRs and remotes that may pique the children's curiosity.
- 6 Remember that children can become excited while watching a program and can potentially push or pull a TV over.
- 7 Share our safety message on this hidden hazard of the home with your family and friends. Thank you!



CEA, 2500 Wilson Boulevard Arlington, VA 22201 Tel 703 907 7600 Fax 703 907 7690 www.CE.org  
CEA is the Sponsor, Producer and Manager of the International CES® and is a Sector of the Electronic Industries Alliance

## Free Manuals Download Website

<http://myh66.com>

<http://usermanuals.us>

<http://www.somanuals.com>

<http://www.4manuals.cc>

<http://www.manual-lib.com>

<http://www.404manual.com>

<http://www.luxmanual.com>

<http://aubethermostatmanual.com>

Golf course search by state

<http://golfingnear.com>

Email search by domain

<http://emailbydomain.com>

Auto manuals search

<http://auto.somanuals.com>

TV manuals search

<http://tv.somanuals.com>