

SANYO

Stereo LCD TV

Owner's Manual

Manual Del Propietario

Manuel d'instructions

"Read this manual before assembling (or using) this product."

ENGLISH

Table of Contents 3

ESPAÑOL

Contenido 22

FRANÇAIS

Table des matières 43

Welcome to the World of Sanyo

Thank you for purchasing a Sanyo Stereo LCD Television. You made an excellent choice for Performance, Styling, Reliability, and Value. The TV is designed with easy to use on-screen set-up instructions and operating features. Need assistance? Visit our Web site at www.sanyoctv.com or call toll free 1-800-877-5032.

Model No.:
No. de Modelo:
No de modele:

CLT1554
CLT2054



CLT1554

CLT2054



**ENHANCED
DEFINITION
TELEVISION
(EDTV)**



"As an ENERGY STAR® Partner, Sanyo Manufacturing Corporation has determined that this product meets the ENERGY STAR® guidelines for energy efficiency."

Importado Por :
Comercializadora México
Americana, S. DE R.L. DE C.V.
Nextengo N° 78
Col. Santa Cruz Acayucan
Del. Azcapotzalco, México D.F. C.P.
02770, RFC CMA 9109119LO
Telefono: 55-5328-3500

Printed in U.S.A. SMC, August 2005
Impreso en U.S.A. SMC, Agosto 2005
Imprimé aux É.-U. SMC, août 2005
Part No. / No. de Parte /
No de pièce : **1AA6P1P4697C-**
Service Code/Código de Servicio/
Code de service : 610 318 4272

CAUTION

RISK OF ELECTRIC SHOCK DO NOT OPEN

CAUTION: TO REDUCE THE RISK OF ELECTRIC SHOCK, DO NOT REMOVE COVER (OR BACK). NO USER-SERVICEABLE PARTS INSIDE. REFER SERVICING TO QUALIFIED SERVICE PERSONNEL.

THIS SYMBOL INDICATES THAT DANGEROUS VOLTAGE CONSTITUTING A RISK OF ELECTRIC SHOCK IS PRESENT WITHIN THIS UNIT.



THIS SYMBOL INDICATES THAT THERE ARE IMPORTANT OPERATING AND MAINTENANCE INSTRUCTIONS IN THE LITERATURE ACCOMPANYING THIS UNIT.



WARNING: TO REDUCE THE RISK OF FIRE OR ELECTRIC SHOCK, DO NOT EXPOSE THIS APPLIANCE TO RAIN OR MOISTURE.

IMPORTANT SAFETY INSTRUCTIONS

Important Safety Instructions for LCD TV

1. Read these instructions.
2. Keep these instructions.
3. Heed all warnings.
4. Follow all instructions.
5. Do not use this apparatus near water.
6. Clean only with dry cloth.
7. Do not block any ventilation openings. Install in accordance with the manufacturer's instructions.
8. Do not install near any heat sources such as radiators, heat registers, stoves, or other apparatus (including amplifiers) that produce heat.
9. Do not defeat the safety purpose of the polarized or grounding-type plug. A polarized plug has two blades with one wider than the other. A grounding-type plug has two blades and a third grounding prong. The wide blade or the third prong are provided for your safety. If the provided plug does not fit fully into your outlet, consult an electrician for replacement of the obsolete outlet.
10. Protect the power cord from being walked on or pinched particularly at plugs, convenience receptacles, and the point where they exit from the apparatus.
11. Only use attachments/accessories specified by the manufacturer.
12. Use only with the cart, stand, tripod, bracket, or table specified by the manufacturer, or sold with the apparatus. When a cart is used, use caution when moving the cart/apparatus combination to avoid injury from tip-over.
13. Unplug this apparatus during lightning storms or when unused for long periods of time.
14. Refer all servicing to qualified service personnel. Servicing is required when the apparatus has been damaged in any way, such as power-supply cord or plug is damaged, liquid has been spilled or objects have fallen into the apparatus, the apparatus has been



exposed to rain or moisture, does not operate normally, or has been dropped.

15. If an outside antenna is connected to the television equipment, be sure the antenna system is grounded so as to provide some protection against voltage surges and built up static charges. In the U.S. Selection 810-21 of the National Electrical Code provides information with respect to proper grounding of the mast and supporting structure, grounding of the lead-in wire to an antenna discharge unit, size of grounding conductors, location of antenna discharge unit, connection to grounding electrodes, and requirements for the grounding electrodes.
16. An outside antenna system should not be located in the vicinity of overhead power lines or other electrical light or power circuits, or where it can fall into such power lines or circuits. When installing an outside antenna system, extreme care should be taken to keep from touching such power lines or circuits as contact with them might be fatal.
17. The AC Adapter power supply should not be placed in a confined area. Proper ventilation is required to ensure reliable operation and to protect it from overheating

EXAMPLE OF ANTENNA GROUNDING ACCORDING TO NATIONAL ELECTRICAL CODE. ANSI/NFPA 70

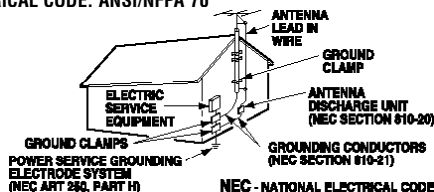

"Note to CATV system installer:

This reminder is provided to call the CATV system installer's attention to Article 820-40 of the NEC that provides guidelines for proper grounding and, in particular, specifies that the cable ground shall be connected to the grounding system of the building, as close to the point of cable entry as practical."

18. "Apparatus shall not be exposed to dripping or splashing and no objects filled with liquids, such as vases, shall be placed on the apparatus."

CONTENTS

| | | | |
|--|-------|---|------------|
| Important Safety Instructions | 2 | Using the Remote Control | 10 |
| Care and Cleaning | 3 | TV Adjustment and Setup | 11 ~ 14 |
| Features | 4 | How to Operate the On-Screen Menu | 12 |
| Specifications | 4 | Adjusting Picture: Auto / Game / Manual | 12 |
| Getting Started | 5 ~ 6 | Adjusting Sound: Audio / Bass / Treble / | |
| Positioning the LCD TV | 5 | Surround | 12 |
| Using the Tilt Stand | 5 | Adjusting the Channel: Antenna / CH. Search / | |
| Removing the TV Tilt Stand | 5 | CH. Memory | 13 |
| Power Connection | 5 | Selecting a Display Language | 14 |
| Installing Batteries in the Remote Control | 6 | Set Up: Color Enhancer / Aspect Ratio / | |
| Connecting Cable, RF Antenna, or a Satellite | | Backlight | 14 |
| Receiver to the TV 75-Ohm jack | 6 | Closed-Captioning | 15 |
| Top and Back Panel | 7 | V-Guide Operation (Parental Control) | 16 ~ 18 |
| Optional Feature – Wall Mounting | 7 | Helpful Hints (Problems / Solutions) | 19 |
| Using the Component Video and | | Warranty (Mexico) | 20 |
| Audio Input Jacks | 8 | Warranty (U.S.A. and Canada) | 21 |
| Connecting a DVD Player | 8 | Child Safety Matters | Back cover |
| Using the Audio / Video Input Jacks | 9 | | |
| Connecting a VCR or DVD Player | 9 | | |

CARE AND CLEANING

The surface of the cabinet can be damaged if not properly maintained. Many common household aerosol sprays, cleaning agents, solvents, and polishes will cause permanent damage to the fine surface.

- 1. Unplug the power cord before cleaning the television.**
2. Clean the screen and cabinet with a soft dry cloth.

Note: *Never* spray liquids on the screen because it can run down and drip onto the chassis. This may cause component failure not covered under Warranty.



FEATURES

- ◆ 15 inch & 20 inch flat-screen
- ◆ Detachable tilt Stand—tilts TV down 5° up 10°
- ◆ Wall Mountable
- ◆ 3-DY/C Digital Comb Filter
- ◆ AC Adaptor
- ◆ Power Saving Mode (Back Light function)
- ◆ V-chip for Movies and TV guidelines rating limits
- ◆ Closed-Captioning
- ◆ MTS stereo/SAP decoder
- ◆ Integrated front speaker 5 x 9 cm (two)
- ◆ Surround Sound
- ◆ Bass / Treble
- ◆ Picture adjustments—Aspect Ratio: 4:3 and 16:9 format
- ◆ Factory preset adjustments for Picture
- ◆ Automatic Channel Search
- ◆ Color Enhancer
- ◆ Receives 181 Channels: VHF 2~13;UHF 14~69; Cable TV 1, 14~125
- ◆ Component video input for the best picture signal from your VCR or DVD
- ◆ Rear AV input (2 sets R/L)
- ◆ S-Video Input
- ◆ Trilingual Menu Options
- ◆ Sleep Timer
- ◆ 24-Key Remote Control

SPECIFICATIONS

LCD Panel Size (Measured Diagonally):

CLT155415-inch flat screen EDTV monitor
CLT2054 20-inch flat screen EDTV monitor

Picture Resolution: CLT1554—1024x768 (XGA)
CLT2054—640x480 (VGA)

Scanning Format 480p
(All signals are converted to 480p)

Jacks and Connectors:

RF Antenna Input (75 ohm)
AV1 Input: S-Video, Composite, Audio L/R
AV2 Input: Composite, Audio L/R
AV3 Input: Component (Y/Pb/Pr), Audio L/R
DC power input

Antenna Input UHF/VHF/CATV 75 ohm

Power Requirement Source: AC 120V, 60Hz
AC Power Consumption (average) CLT1554—23 watts
CLT2054—34 watts

Size and Weight (approximately):

CLT1554 Horizontal Dim. (Width) 19.7 in. (500mm)
Vertical Dim. (Height) 12.9 in. (328mm)
Depth Dim. (Thickness) 7.2 in. (184mm)
CLT2054 Horizontal Dim. (Width) 23.8 in. (604mm)
Vertical Dim. (Height) 16.3 in. (413mm)
Depth Dim. (Thickness) 7.2 in. (184mm)
Weight: CLT1554 12.7 (lbs), 5.8 (Kg)
CLT2054 20.3 (lbs), 9.2 (Kg)

Specifications are subject to change without notice.

CAUTION: FCC Regulations state that improper modifications or unauthorized changes to this unit may void the user's authority to operate the unit.



This symbol on the nameplate means the product is Listed by Underwriters' Laboratories Inc. It is designed and manufactured to meet rigid U.L. safety standards against risk of fire, casualty and electrical hazards.

4 **Need help?** Visit our Web site at www.sanyoctv.com or Call **1-800-877-5032**

GETTING STARTED

POSITIONING THE LCD TV

Always use an appropriate table or stand when positioning your TV. Allow enough space to tilt the TV. For best viewing, avoid locating the TV where direct sunlight or indoor lighting will fall on the screen. (Note: CLT1554 measurements are in the parenthesis.)

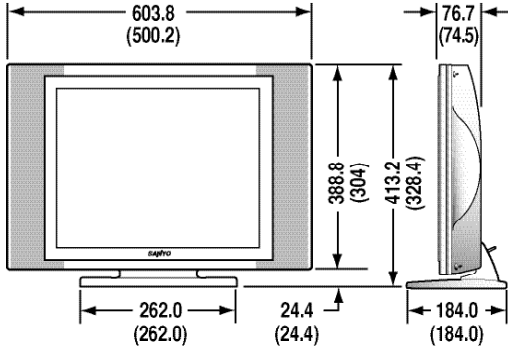

USING THE DETACHABLE TV TILT STAND

To change the viewing angle of your LCD TV, position your hand on the top and hold the stand firmly, then tilt the LCD screen forward or backward. **CAUTION:** Do not position hand under the screen while tilting the TV forward.

Note: Maximum tilt is 5° to the front and 10° to the back.



REMOVING THE TV TILT STAND

Tools Needed: Phillips screwdriver

Important Note: Position TV face down on a padded or cushioned surface to protect the screen and finish.

- 1 Remove the screw from the stand back cover.
- 2 Remove four (4) screws from the metal bracket. **CAUTION:** Hold the stand firmly as you remove the last screw.
- 3 Carefully remove the TV stand.

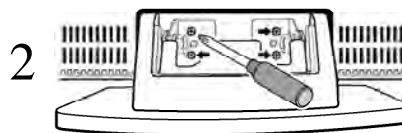
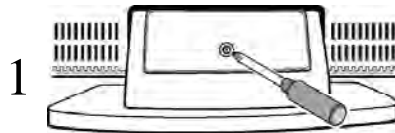

POWER CONNECTION

- 1 Insert AC Adaptor into the DC input terminal on the TV.
- 2 Insert AC power cord into Adaptor; then insert the plug fully into a 120V, 60Hz, AC power outlet.

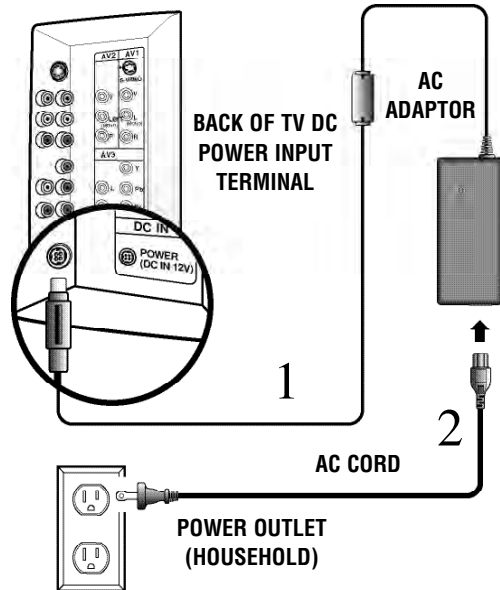

Warning: This 12V AC/DC product is intended for indoor home use only. It is not to be exposed to high outdoor ambient temperatures found in automotive, marine, and aviation environments.

Need help? Visit our Web site at www.sanyoctv.com or Call 1-800-877-5032

GETTING STARTED

INSTALLING BATTERIES IN THE REMOTE CONTROL

Use 2 “AAA” batteries (Not supplied).

Be sure batteries are installed correctly.

Note: Do not mix old batteries with new ones or mix different types of batteries together.

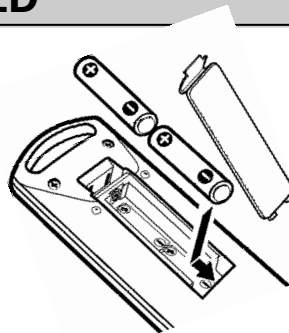

CONNECTING CABLE SERVICE, RF ANTENNA, OR SATELLITE RECEIVER TO THE TV

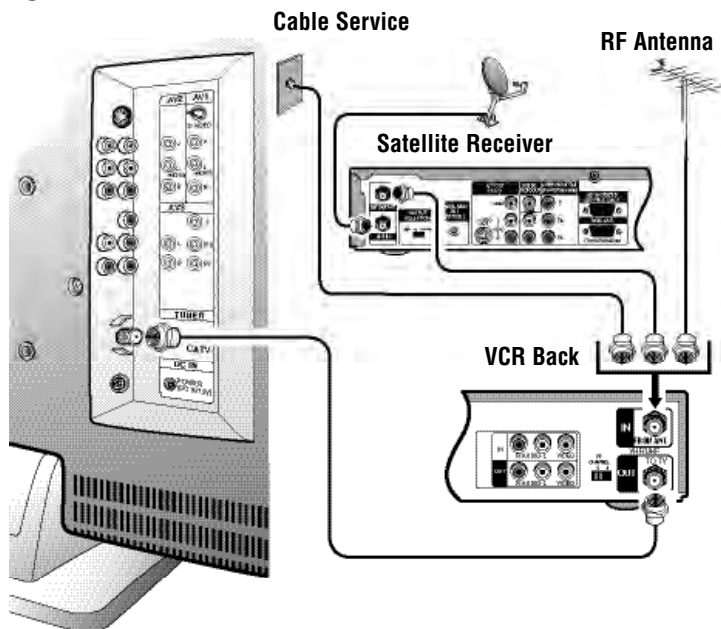

TV Back

CATV FRANCHISE NOTE: Cable companies, like public utilities, are franchised by local government authorities. To receive cable programs, even with equipment which is capable of receiving cable channels, the consumer must subscribe to the cable company's service.

Operational Tip for No Signal Connection:

If the TV is used as a monitor only, with a DVD player or some other type of external equipment, and no cable or antenna signal is available, the following setup is necessary:

Your TV is designed to automatically search for available channels. Therefore, the initial start up requires that you press the **MENU** key, enabling the TV to automatically go through the channel search process before you can operate the TV. After the initial channel search is completed, you must press the **MENU** key again to complete the channel search process. This may take several minutes.

After the channel search process is complete (2 searches), you can press the **INPUT** key on the remote control to use the TV as a monitor.

Quick Tips

- TV will automatically select the correct Antenna mode for the type of Analog RF signal connected automatically.

Use “Antenna Selection” in the Setup menu to change the Antenna Mode.

- TV will switch off automatically after 15 minutes if there is no signal reception (cable out or station not broadcasting).

Exception—When the Video mode is selected, the TV will not automatically switch off when signal reception has stopped for 15 minutes.

- If you move the TV to a new location, press the **RESET** key twice after connecting the signal and turning on the TV.

TOP AND BACK PANEL

TOP VIEW

Note: The Channel ▲ (up) / ▼ (down), Volume + (up) / - (down), and Power keys function exactly like the keys on your remote control.

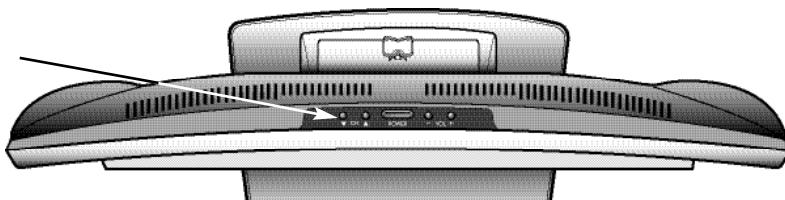

BACK VIEW

S-Video Input Jack

To enhance video detail use the S-Video AV1 jack instead of the Video jack, if available on your external equipment. (S-Video connections will override connections to the AV1 input jacks.) (See page 9.)

Antenna Input Terminal

Connect an RF antenna, cable, or satellite receiver to this jack as shown on page 6.

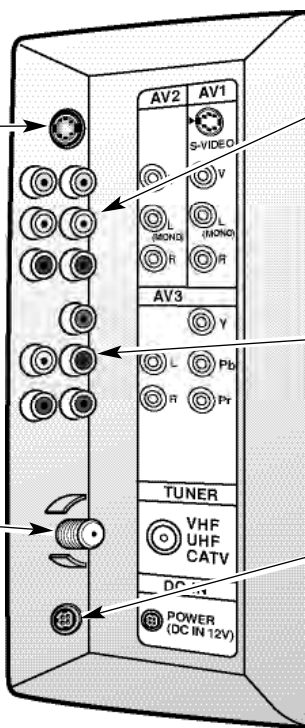

Audio/Video Input Jacks (AV1/AV2)

Connect video equipment here (see page 9).

Note: S-Video connection overrides the AV1 video connection.

480i/p Component Video / Audio Input Jacks (AV3)

Connect external equipment to the Y, Pb, Pr and Audio L/R jacks. (See page 8.)

DC Power Input Jack

Connect AC Adaptor to this terminal.

Optional Accessories: Extra cables are needed for advance connections. Reference the connections accessories list on pages 8~9.

OPTIONAL FEATURE — WALL MOUNTING

This LCD TV is designed so that it may be mounted on a wall, if desired. Use the slots on the back of your TV to secure it using a wall mounting kit.

Notes: Wall Mounting kit is not supplied, check with your local electronic supply store.

LCD Mounting screws should be M4 thread with a minimum length of 9mm. Screws must not exceed 20mm in length.

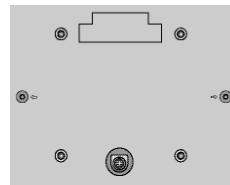

Back View

Need help? Visit our Web site at www.sanyoctv.com or Call 1-800-877-5032

USING THE COMPONENT AUDIO/VIDEO INPUT JACKS

CONNECTING A DVD PLAYER OR OTHER EQUIPMENT

Switch off TV and external equipment before connecting cables. (*Cables are not supplied.*)

- 1 Connect a DVD Player or other equipment's Component Video Out to the TV Component Video In (Y-Pb-Pr) Jacks.
- 2 Connect the DVD Player's Audio Out to the TV Component L/R Jacks.
- 3 Press **POWER** to turn on the TV. Turn on external equipment also.
- 4 Press the **INPUT** key to select COMPONENT3.

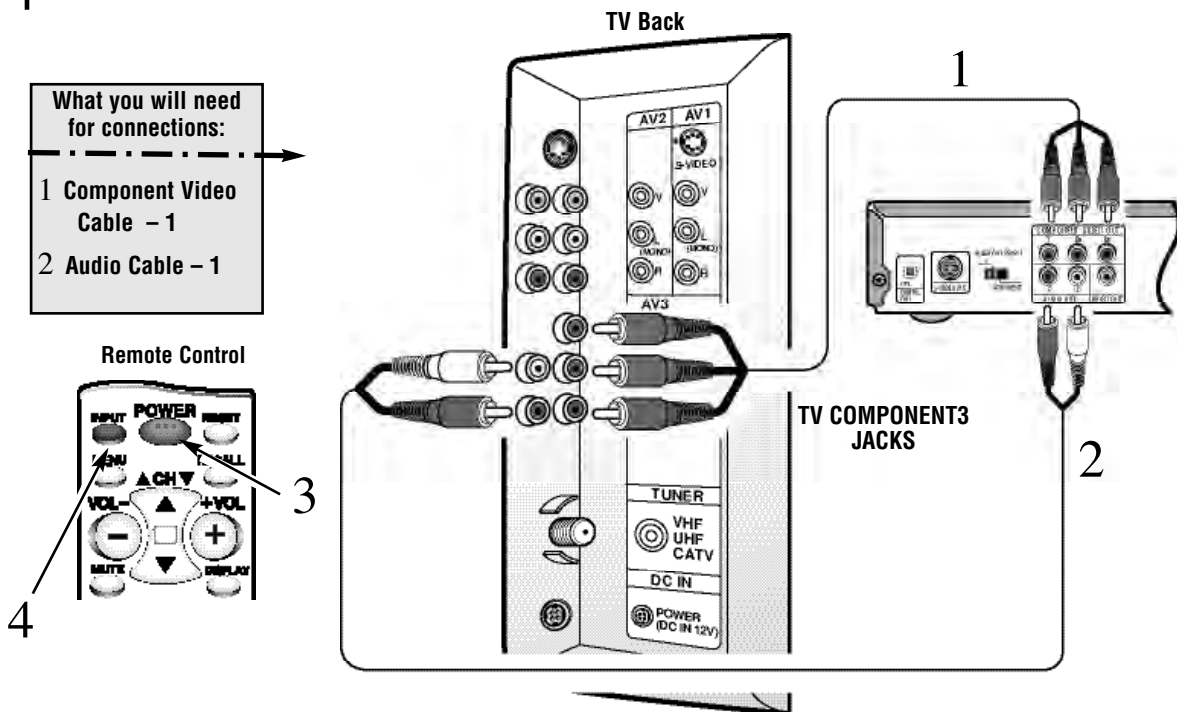

Quick Tips

- A solid Blue screen with COMPONENT3 displayed means that the Video mode is selected, but no signal is being detected at the Component jacks. Check connection, and turn on external equipment.
- Press the **INPUT** key after connecting cables to access the A/V Inputs. There is NO need to tune to a blank channel.

8 **Need help?** Visit our Web site at www.sanyoctv.com or Call 1-800-877-5032

USING THE AUDIO/VIDEO INPUT JACKS

CONNECTING A VCR OR DVD PLAYER

Switch off TV and external equipment before connecting cables. *(Cables are not supplied.)*

1 Connect VCR, DVD Player, or other equipment's Audio Video Out to the TV Audio Video Input.

For Mono VCR (Single Audio Jack) connect VCR Audio Out to TV Audio (L) Input.

Optional (1 / 2)

Connect DVD Player or other equipment's S-Video Out to the TV S-Video In Jack.

Using the S-Video jack overrides the Video (AV1) jack.

Connect DVD Player or other equipment's Audio Out to the TV Audio In Jacks.

2 Press **POWER** to turn on the TV. Turn on external equipment also.

3 Press the **INPUT** key to select VIDEO1 or VIDEO2.

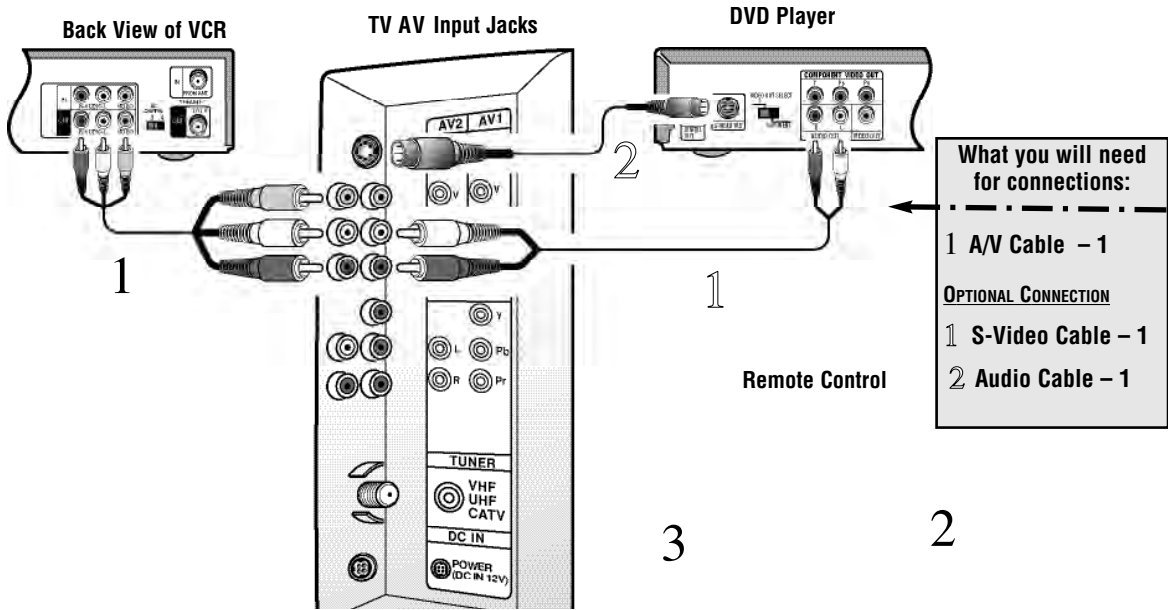

Quick Tips

- Press the **INPUT** key after connecting cables to access the A/V Inputs. There is **NO** need to tune to a blank channel.
- Make sure all cable connectors are fully seated on jacks.
- Always match A/V cables according to the colors; red for right audio, white for left audio and yellow for video.
- A solid Blue screen with the word VIDEO1 or VIDEO2, displayed means that the Video mode is selected, but no signal is being detected at the Video jacks. Check connections, turn on external equipment.

Need help? Visit our Web site at www.sanyoctv.com or Call 1-800-877-5032

9

USING THE REMOTE CONTROL

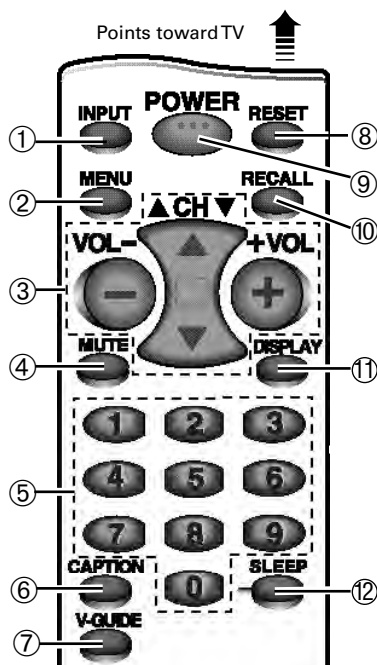

- ① **Input Key**—Press to select the program source to watch: TV signal or signal from the DVD Player or other equipment you have connected to the A/V jacks.
- ② **Menu Key**—Use this key with the ▲/▼ and -/+ keys to navigate and adjust features of the on-screen menu system (see pages 11 ~ 13).
- ③ **Channel Scanning (CH ▲/▼) and Volume (VOL -/+) Keys**—Press to scan through the channels in memory and to adjust the volume.
- ④ **Mute Key**—Press once to minimize the volume. Press again to restore. *Note:* When using the audio out jacks this key will not mute the sound.
- ⑤ **Number Keys**—Two keys must be pressed to select a channel. *Example:* Press **0** then **6** to select channel 6. For cable channels 100 through 125, press and hold the **1** key until C1-- appears. Then press the other two numbers.
- ⑥ **Caption Key** (See page 15.)

- ⑦ **V-Guide Key** (See page 16 ~ 18.)
- ⑧ **Reset Key**—Press this key **twice** to restore factory settings. The TV will automatically start Channel Search and clear all customized settings. These features will automatically reset:
 - Picture Controls: Auto, Game, and Manual: Color, Tint, Contrast, Brightness, and Sharpness
 - Sound Controls: Audio, Bass, Treble, and Surround
 - Channel Controls: Antenna, CH. Search and CH. Memory
 - Set Up Controls: Color Enhancer, Aspect Ratio, and Backlight
 - Caption to OFF
 - V-Guide to OFF
 - Language to English
 - Sleep Timer (if previously set)
 - Video to TV (if previously set)If desired, personal settings can be made again using the menu options.

- ⑨ **Power Key**—Press to turn TV on or off.
- ⑩ **Recall Key**—Select a channel then select another channel using the number keys. Press **Recall** to switch between the channels.
- ⑪ **Display Key**—Press once to display the channel number. Press again to remove the display.
- ⑫ **Sleep Key**—Press this key, then press the “**0**” key to set the Sleep Timer. The desired time can be set from 30 minutes up to 3 hours in 30 minutes increments. Sleep Timer will switch off the TV automatically. *Note:* The Sleep Timer cancels when the TV is turned off or if a power failure occurs.

Quick Tips

- Be sure batteries are installed correctly.
- Point the remote control toward the TV you want to operate. Objects between the remote control and the TV may cause misoperation of the remote control function.

10 *Need help?* Visit our Web site at www.sanyoctv.com or Call 1-800-877-5032

TV ADJUSTMENT AND SETUP

The on-screen menu provides the viewer with easy access to adjustments and settings. The LCD menu is displayed in colorful screen icons that identifies each adjustable option. Just use the keys on the remote control and follow the on-screen instructions.

HOW TO OPERATE THE ON-SCREEN MENU

- 1 Press **MENU** key to display main menu options.
- 2 Use the **-/+** keys to choose desired option. (Selected item is highlighted in YELLOW.)
- 3 Use the **▼** key and to select the desired option sub-menu feature.
- 4 Use the **▲/▼** and **-/+** keys to select and adjust sub-menu options (→ red arrow indicates selected item.)
- 5 Press the **MENU** key to select other options from the main menu or to exit.

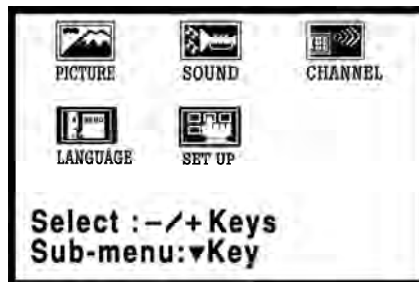

ADJUSTING PICTURE

SELECTING PRESET PICTURE AUTOMATICALLY

Choose Auto from the Picture menu options.

FOR AUTOMATIC GAME SETTING

- 1 Choose **Game** from the Picture options. The screen will automatically change to factory preset settings.
- 2 Press the **MENU** key to exit.

Note: Select the input jacks by pressing the INPUT key on the remote control.

ADJUST PICTURE MANUALLY

- 1 Choose **Manual** from the Picture menu options.
- 2 Press **+** key to access the sub-menu options.
- 3 Use the **▲/▼** keys to select the picture setting you want to change.
- 4 Use the **-/+** keys to adjust settings.



(Continued on page 12.)

Quick Tips

- The menu will display on the screen for approximately 20 seconds. Press **MENU** again to redisplay.
- Use the Channel **▲ / ▼** keys and the Volume **-/+** keys to navigate through the menus and to make selections from the menus.

Need help? Visit our Web site at www.sanyoctv.com or Call 1-800-877-5032

11

TV ADJUSTMENT AND SETUP (Continued)

ADJUSTING SOUND

Select desired sound setting: Audio, Bass, Treble or Surround.

- 1 Choose **Audio** from the Sound menu options.
- 2 Use the **▲/▼** keys to select the sound setting you want to change.
(Red **➔** arrow indicates selected highlighted option.)
- 3 Use the **-/+** keys to adjust settings: Stereo, Mono or SAP.

Notes: Stereo and SAP must be part of the broadcast signal. The TV will automatically reset to stereo if unplugged or a power failure occurs.

- 4 To adjust the other sound features: Bass, Treble, or Surround, simply follow steps 2~3 above.



ADJUSTING THE CHANNEL TUNING

RESETTING THE ANTENNA MODE AND CHANNEL SEARCH

Resetting the Antenna or CH. (Channel) Search is required only if additional channels become available, such as moving to another city or having a cable service installed.

- 1 Choose **Antenna** or **CH. Search** from the Channel menu options. (Red **➔** arrow indicates selected menu option.)
- 2 Use the **-/+** keys to change Antenna settings: Cable or UHF/VHF. For CH. Search, press the **+** key. The TV will automatically start searching for your channels. It will take the TV several minutes to complete the search.



ADDING OR DELETING CHANNELS

- 1 Choose CH. Memory from the Channel menu options. (Red arrow indicates selected highlighted option.)
- 2 Press the **+** key to select the channel number entry area.
- 3 Enter the channel number you want to add or delete (example): C34. For cable channels above 99, press and hold the **1** key until C1- appears. Then enter the other two numbers.
- 4 Press the **+** key to change the present setting. Example: Added will change to Deleted. This takes about three seconds. During that time, the word “Added” or “Deleted” will become white.
- 5 Use the **0~9** or **▲/▼** keys to chose other channels to delete or add, or press **MENU** key to exit.

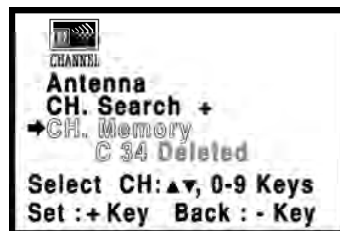
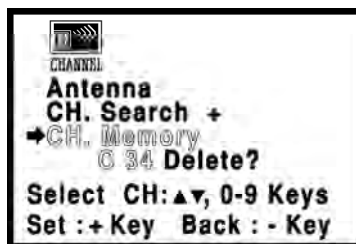

Quick Tips

- Under weak stereo signal conditions, you may receive better quality sound in the “Mono” position.
- Surround sound expands the sound effect while receiving MTS stereo signals.
- Pressing the **RESET** key will clear all customized settings. The TV will automatically start Channel Search and clear settings.
- Channels deleted from scan memory can be selected with the number keys.
- Restoring deleted channels, use the on-screen menu to manually add channels or start CH. Search from the menu. It make take a few minutes to search thru the available channels. or press the **RESET** key.

SELECTING THE DISPLAY LANGUAGE

- 1 Choose English, Francais (French), or Espanol (Spanish) from the Language menu options.
- 2 Use the ▲/▼ keys to select the desired language.



TV SET-UP

Use the following features to customize your LCD TV according to your personal preference:

MENU ITEM FUNCTION

Color Enhancer Normal—highlights the picture flesh tones and color highlights.

Warm—deepens the picture red tints.

Cool—highlights the picture blue tints.

Aspect Ratio Use this feature when equipment is connected to the component input jacks:

The 4:3 setting is for normal viewing.

The 16:9 setting changes the picture image to wide-screen viewing with minimal portion of top and bottom compressed.

Back Light Power (energy) saving function—The picture image and background automatically changes as follows:

Bright—High Power (default setting)

Middle—Mid Power

Dark—Lower Power



16:9 Screen Format

ADJUSTING THE SET UP FEATURES

- 1 Choose **Color Enhancer**, **Aspect Ratio**, or **Back Light** menu options.
- 2 Use the ▲/▼ keys to select the setting you want to change.
- 3 Use the -/+ keys to adjust settings.



14 *Need help?* Visit our Web site at www.sanyoctv.com or Call 1-800-877-5032

Captioning is text information transmitted along with the picture and sound so it can be displayed on the TV screen. Because different types of captions can be transmitted with the TV signal, separate captioning modes are provided. The captioning modes recognized by this model are: Caption1 and Caption2. Local broadcasters decide which caption signals to transmit.

CAPTION1: This is the main mode used for program captioning (words match the program you are watching). These captions are generally one or two lines.

CAPTION2: This is an alternative mode for program captioning. Caption2 may be used by the broadcaster to provide captions in another language, such as, Spanish or French.

QUIKCAP: Allows captions to toggle on and off with the Mute function. Press the **MUTE** key on the remote control to block the TV sound; the captions display automatically. Press the **MUTE** key again to restore the sound, the captions will disappear. Quikcap displays program captions in the Caption1 mode.

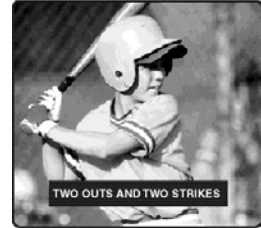

Caption1/ 2

SETTING CAPTIONS

- 1 Press the **Caption** key on the remote control.
- 2 Press the **0** key to select options: **OFF**, **CAPTION1**, **CAPTION2**, or **Quikcap**.

Note: Channel number will not display continuously when captioning is on.

V-GUIDE (PARENTAL CONTROL) INFORMATION

NOTE: THIS FEATURE IS DESIGNED TO COMPLY WITH THE UNITED STATES OF AMERICA'S FCC V-CHIP REGULATIONS. THEREFORE, IT MAY NOT FUNCTION WITH BROADCASTS THAT ORIGINATE IN OTHER COUNTRIES.

This Sanyo television is equipped with an electronic V-Chip to interpret MPAA (Motion Picture Association of America) and TV Parental Guidelines rating codes. When these codes are detected, the TV will automatically display or block the program, depending upon choices you make when setting up the V-Guide system.

The V-Guide system contains both age-based and content-based settings. This gives parents discretionary ways of choosing appropriate material for their children to view.

Content ratings are represented by the initials D (Suggestive Dialog), L (Adult Language), S (Sexual Situations), V (Violence), and FV (Fantasy Violence). When programming contains any or all of these conditions, these letters become part of the icon that is displayed on the TV screen.

A rating icon will generally appear in the upper left hand corner of the TV screen (see page 18.)

V-GUIDE OPERATION

Use this feature to supervise television viewing for young children. This television can be set to automatically block programs with content you deem as inappropriate for your children to view.

The ability of the television to block the reception of specific programming content depends upon several conditions: 1) The program must be rated, 2) Networks must broadcast the rating code data, 3) Cable companies must transmit the rating code signal, and 4) The TV must be properly setup to decode the signal.

SETTING A RATING

- 1 Press the **V-GUIDE** key on the remote control to display menu.
- 2 Press the **-/+** keys to switch V-Guide ON.
- 3 Press the **+** key to access Ratings: MPAA Ratings or TV Ratings.
(➡ Arrow indicates selection.)



Quick Tips

- When in the V-Guide menu system, the **-/+** keys allow you to navigate between the ratings and the options menu.
- Blocking TVY7 does not block higher ratings.
- You can block a content rating such as TVPG-V and still be able to watch TVPG programs with ratings of S-L-D provided TVPG is unblocked (U).
- To temporarily unblock or view Blocked (B) programs, set V-Guide to OFF, or press the RESET key twice to clear all Blocked (B) ratings and other customized settings.

SETTING A MPAA MOVIE RATING

- Use the ▲/▼ keys to block ratings: G, PG, PG-13, R, NC-17, and X.
- Press the + key to set the BLOCKED rating. (✓ Check mark indicates Blocked rating.)

Note: The TV will automatically block (B) ratings above or unblock (U) ratings below selection. For example, if you block rating R, NC17 and X will be blocked as well.

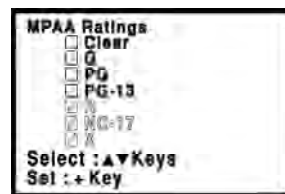

TO CLEAR MPAA MOVIE RATINGS

(Repeat Steps 1 and 3 to display V-Guide menu, if needed.)

- Use the ▲ / ▼ keys to highlight Clear.
- Press the + key to clear all blocked ratings.

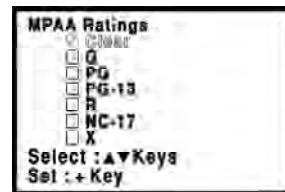

SETTING TV RATINGS

(Repeat Steps 1 and 3 to display V-Guide menu, if needed.)

- Use the ▲ / ▼ keys to block TV ratings: TV-Y, TV-Y7, TV-G, TV-PG, TV-14, TV-MA, or Content.
- Press the + key to set the BLOCKED rating. (✓ Check mark indicates Blocked rating.)

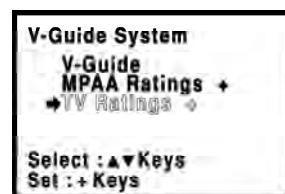

SETTING CONTENT-BASED GUIDELINES

(Repeat Steps 1 and 3 to display V-Guide menu, if needed.)

- Use the ▲ / ▼ keys to highlight Content options.
- Press the + key to display the TV and Content Rating Options: Fantasy Violence, Violence, Sexual Situations, Adult Language, Suggestive Dialog.
- Use the ▲ / ▼ keys to highlight the TV Rating (highlighted in yellow). Then press the + key to block the content category (highlighted in white). Press + key again to Block or Unblock rating. Use the ▲ / ▼ keys to highlight another rating.
- Press the - key to return to the TV and Content Rating to block or unblock other categories. Repeat step 11 to change other ratings.

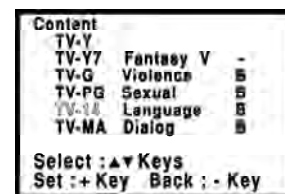

Note: Networks and local stations may or may not include the content ratings portion of the TV Parental Guidelines.

V-GUIDE OPERATION (Continued)

TO CLEAR TV/CONTENT-BASED RATINGS

(Repeat Steps 1 and 3 to display V-Guide menu, if needed.)

14 Use the ▲ / ▼ keys to highlight Clear.

15 Press the + key to clear all blocked ratings.



TURNING OFF THE V-GUIDE

1 Press the **V-GUIDE** key.

2 Use the ▲ / ▼ keys to select V-Guide. Then press -/+ keys to select OFF.

TV RATINGS (AGE/CONTENT-BASED)



ALL CHILDREN—Program is designed to be appropriate for children ages 2-6.



DIRECTED TO OLDER CHILDREN—Program is designed for children 7 and above. Material may include mild fantasy violence (FV) or comedic violence.



GENERAL AUDIENCE—Program suitable for all ages. Contain little or no violence, no strong language or sexual dialogue or situations.



PARENTAL GUIDANCE SUGGESTED—Program contains material that may be unsuitable for younger children. Material contains one or more for the following: moderate violence (V), some sexual situations (S), infrequent coarse language (L), or some suggestive dialogue (D).



PARENTS STRONGLY CAUTIONED—Some material is unsuitable for children under 14 years of age. Parents are strongly urged to use cautions against letting children that 14 watch unattended. Material contains intense violence (V), intense sexual situations (S), strong coarse language (L), or intensely suggestive dialogue (D).



MATURE AUDIENCE ONLY—Program is designed to be viewed by adults and therefore may be unsuitable for children under 17 years of age.

MPAA MOVIE RATINGS (AGE-BASED)

G GENERAL AUDIENCES—All ages admitted.

PG PARENTAL GUIDANCE SUGGESTED—Some material may not be suitable for children.

PG-13 PARENTAL GUIDANCE CAUTIONED—Some material may be inappropriate for children under 13.

R RESTRICTED—Under 17 requires accompanying parent or adult guardian

NC17 NO ONE 17 AND UNDER ADMITTED

18 **Need help?** Visit our Web site at www.sanyoctv.com or Call 1-800-877-5032

HELPFUL HINTS (Problems/Solutions)

Because of the Quality we build into our product, very few problems are actual TV defects. Most problems only involve simple hookup or setup changes that can be solved by the customer. Please check the chart below and try the solutions listed for your problem. If the problem still persists, **before returning your TV**, visit our website at www.sanyoctv.com or call us toll free at **1.800.877.5032**.

| Problem: | Check these Conditions: | Try these Solutions: | Page No. |
|---|---|---|-------------|
| TV turns off automatically. | <ul style="list-style-type: none"> • Check signal (Cable/Ant.) connection. • Power surge protection feature. | <ul style="list-style-type: none"> • Press POWER key. • The sleep timer may have been set. • Unplug TV momentarily. | 5 |
| No picture, poor picture, or wavy lines in picture. | <ul style="list-style-type: none"> • Check antenna connections. • May be station trouble. • Brightness or Contrast misadjusted. • Possible interference from household appliance. | <ul style="list-style-type: none"> • Adjust antenna. • Try a different channel. • Select AUTO from Picture/Sound on-screen menu or press RESET key. • Turn off Mixer, Drill, Blender, etc. | 6, 11 |
| No sound, poor sound. No sound on some channels. | <ul style="list-style-type: none"> • May be station trouble. • May be MUTE function. • Check Audio/Video connections | <ul style="list-style-type: none"> • Try a different channel. • Adjust Volume. | 8~9 11 |
| Picture too Bright or too Dark. | <ul style="list-style-type: none"> • Check Backlight (power energy saving) settings. | <ul style="list-style-type: none"> • Select Set-up Menu to set BACK LIGHT option to Middle setting. | 14 |
| Cannot display picture on a full screen. | <ul style="list-style-type: none"> • Check if Aspect Ratio setting is 16:9. | <ul style="list-style-type: none"> • Select Set-up Menu to set ASPECT RATIO option to 4:3 normal setting. | 14 |
| No Captioning. | <ul style="list-style-type: none"> • Check if station is broadcasting a Closed-Caption signal. | <ul style="list-style-type: none"> • Press CAPTION key to select Captioning. | 15 |
| Poor color or no color. | <ul style="list-style-type: none"> • Check if program is in color. • Check antenna connections. • Color or Tint misadjusted. • May be station trouble. | <ul style="list-style-type: none"> • Try a different channel. • Adjust antenna. • Press RESET key to restart channel search. | 11 |
| Blue Screen with Video1, Video2, or Component3 displayed. | <ul style="list-style-type: none"> • Check Audio/Video connections. • Check external equipment. • Check external equipment setting. • check DVD setting. | <ul style="list-style-type: none"> • Press INPUT key. • Switch on external equipment. • Set external equipment output connections to match input connections. | 8~10 |
| No TV Stereo or SAP sound. | <ul style="list-style-type: none"> • Check if station is broadcasting a true MTS stereo signal or a SAP signal. | <ul style="list-style-type: none"> • Select STEREO or SAP from Audio on-screen menu. | 12 |
| Cannot select or scan some channels. | <ul style="list-style-type: none"> • Channel may be removed from memory. • Check antenna connections. • V-Guide is set to block programming. | <ul style="list-style-type: none"> • Select CH. SCAN MEMORY and manually add channels or start CH. (channel) search. • Set V-GUIDE to OFF or press RESET key to clear all setting. | 13 16~18 |
| Remote Control will not work TV. | <ul style="list-style-type: none"> • Check batteries. • Check if TV is plugged in. | <ul style="list-style-type: none"> • Check external equipment. • Replace batteries. • Aim remote control at front of TV. | 6, 10 |
| Menu System words seem misspelled. | <ul style="list-style-type: none"> • May be a different language is selected. | <ul style="list-style-type: none"> • Reselect menu language choice using the on-screen menu. | 14 |
| Cabinet makes popping sound. | <ul style="list-style-type: none"> • This is a normal condition during warm-up and cool down of the plastic cabinet parts. | | |

Need help? Visit our Web site at www.sanyoctv.com or Call **1-800-877-5032**

19

MEXICO GUARANTEE

IMPORTADOR:

**COMERCIALIZADORA MEXICO
AMERICANA, S.DE R.L. DE C.V.
AV. NEXTENGO N° 78
COL. SANTA CRUZ ACAYUCAN
DEL. AZCAPOTZALCO, MÉXICO, D.F. C.P. 02770
RFC: CMA9109119L0**

**DESCRIPTION: Television
BRAND: SANYO
MODELS: CLT1554
CLT2054**

GUARANTEE

THE APPARATUS THAT YOU HAVE ACQUIRED HAS A ONE YEAR GUARANTEE FOR MANUFACTURING DEFECTS AND A ONE YEAR SERVICE WARRANTY FROM THE DATE OF PURCHASE GRANTED BY:

COMERCIALIZADORA MEXICO-AMERICANA, S. DE R.L. DE C.V.

UNDER THE FOLLOWING CONDITIONS:

1. TO MAKE THE GUARANTEE EFFECTIVE, SIMPLY SHOW THIS POLICY FILLED OUT BY THE STORE OR SUPPLIER UNIT OR THIS SALES INVOICE, WITH THE APPARATUS IN ANY OF THE SERVICE CENTERS INDICATED ON THIS GUARANTEE.
2. IF THE FAULT IS ATTRIBUTED TO A MANUFACTURING DEFECT, THE APPARATUS WILL BE REPLACED OR YOUR MONEY REFUNDED. DURING THE 30 DAYS SUBSEQUENT TO THE PURCHASE THE GUARANTEE WILL BE VALID AT THE STORE WERE THE APPARATUS WAS PURCHASED, PRESENTING THE ABOVE DOCUMENTS.
3. REPAIR TIME WILL NEVER BE MORE THAN 30 DAYS. IF THIS TIME HAS ELAPSED, AND THE PRODUCT ISN'T REPAIRED, COMERCIALIZADORA MEXICO AMERICANA, S. DE R.L. DE C.V. WILL PROCEED TO EFFECTUATE THE EXCHANGE FOR AN EQUIVALENT APPARATUS OR THE RETURN OF THE BUYING-SALE COST RESPECTIVELY.
4. THIS GUARANTEE WILL COVER ITS TOTALITY OF PIECES, COMPONENTS AND SERVICE REPAIR OF PRODUCT, AND THE RESPECTIVE COST OF TRANSPORTATION.

THIS GUARANTEE WILL BE NULL AND VOID IN THE FOLLOWING CIRCUMSTANCES:

- * WHEN PRODUCT HAS BEEN USED IN A DIFFERENT CONDITION THAN ITS NORMAL USE.
- * WHEN PRODUCT HASN'T BEEN OPERATING CORRECTLY ACCORDING TO THE INSTRUCTIONS IN THIS MANUAL.
- * WHEN PRODUCT HAS BEEN CHANGED OR REPAIRED BY PERSONS NOT AUTHORIZED FROM THE MANUFACTURER, IMPORTER, OR MERCHANT RESPONSIBLE RESPECTIVE.

CENTRO DE SERVICIO Y LUGAR DONDE OBTENER PARTES, COMPONENTES, CONSUMIBLES Y ACCESORIOS:

SUCURSAL VALLEJO
Poniente 126 N° 288 B
Col. Nueva Vallejo
México, D.F.
Tels. 5567-5378
5368-0105, 8589-8033

SUCURSAL MINERVA
Silos N° 135, Col. Minerva
Deleg. Iztapalapa
México, D.F. 09810
Tels. 5646-4551
5646-4550

**STAMP, DATE AND SIGNATURE
OF
STORE**

DESCRIPTION: _____ **BRAND:** _____ **MODEL:** _____

CLIENT'S NAME: _____

ADDRESS: _____

EXTERIOR NUMBER: _____ **INTERIOR NUMBER:** _____

SUB DIVISION: _____ **STATE/DELEGATION:** _____

TELEPHONE: _____

20 *Need help?* Visit our Web site at www.sanyoctv.com or Call **1-800-877-5032**

UNITED STATES AND CANADA WARRANTY

ONE-YEAR LIMITED WARRANTY

THIS LIMITED WARRANTY IS VALID ONLY ON SANYO TELEVISIONS PURCHASED AND USED IN THE UNITED STATES OF AMERICA, CANADA, AND PUERTO RICO, EXCLUDING THE UNITED STATES' OTHER TERRITORIES AND PROTECTORATES. THIS LIMITED WARRANTY APPLIES ONLY TO THE ORIGINAL PURCHASER, AND DOES NOT APPLY TO PRODUCTS USED FOR INDUSTRIAL OR COMMERCIAL PURPOSES.

FOR ONE YEAR from the date of purchase, Sanyo Manufacturing Corporation will replace any defective TV.

To insure proper warranty exchange, keep the original sales receipt for evidence of purchase. Return the defective TV to the retailer along with the receipt and the included accessories, such as the remote control. The defective TV will be exchanged for the same model, or a replacement model of equal value, if necessary. Replacement model will be contingent on availability and at the sole discretion of Sanyo Manufacturing Corporation.

THE FOREGOING WARRANTY IS EXCLUSIVE AND IN LIEU OF ALL OTHER WARRANTIES OF MERCHANTABILITY OR FITNESS FOR A PARTICULAR PURPOSE.

OBLIGATIONS

For one year from the date of purchase, Sanyo Manufacturing Corporation warrants this product to be free from defects in material and workmanship under normal use and conditions. Should replacement be necessary under this warranty for any reason due to manufacturing defect or malfunction during the first year from date of original purchase, Sanyo Manufacturing Corporation will provide a new TV via exchange at the retailer.

For customer assistance, whether during or out of the warranty period, call toll free 1-800-877-5032.

Weekdays 7:30 AM – 7:00 PM Central Time

Saturday 7:30 AM – 4:00 PM Central Time

This warranty expresses specific contractual rights; retail purchasers may have additional statutory rights which vary from state to state.

(EFFECTIVE: August 1, 2002)

For your protection in the event of theft or loss of this product, please fill in the information requested below and **KEEP IN A SAFE PLACE FOR YOUR OWN PERSONAL RECORDS.**

Model No. _____ Date of Purchase _____

Serial No. _____ Purchase Price _____

(Located on back of unit)

Where Purchased _____

The Sanyo logo features the word "SANYO" in a bold, sans-serif font. The letter "A" is stylized with several vertical lines of varying heights passing through it, creating a distinctive graphic element.

Sanyo Manufacturing Corp.
3333 Sanyo Road, Forrest City, AR 72335

Need help? Visit our Web site at www.sanyoctv.com or Call 1-800-877-5032

21

Bienvenido al mundo SANYO



Gracias por comprar un Televisor a Color Sanyo. Usted hizo una excelente selección por *Funcionamiento, Estilo, Confiabilidad, y Precio.* El TV esta diseñado con instrucciones de fácil ajuste y operación en pantalla. “Lea este manual antes ensamblar (o usar) este producto.” **¿ Necesita ayuda? Visite nuestro sitio en internet en WWW.sanyoctv.com o llame sin costo al 1-800-877-5032.**



“Como un Asociado de ENERGY STAR[®],” Sanyo Manufacturing Corporation, ha determinado que este producto cumple con los lineamientos en eficiencia energética de ENERGY STAR[®].

CONTENIDO

| | | | |
|---|----------------|--|----------------|
| Importantes Medidas de Seguridad | 23 | Ajustes del la TV | 31 |
| Características | 24 | Como Operar el Menú en Pantalla | 31 |
| Especificaciones | 24 | Ajuste de Imagen : Auto / Juego / Manual | 31 |
| Para empezar | 25 ~ 26 | Ajuste de Sonido : Audio / Bajos / Agudos / | |
| Colocando la LCD TV | 25 | Surround | 32 |
| Pedestal Inclinable y seperable | 25 | Ajuste de Canales : Antena / Loc. Canales | 32 |
| Quitando el soporte inclinable del TV | 25 | Buscar Canales | 33 |
| Conexiones de Potencia | 25 | Seleccionandon el Desplegado de Lenguaje | 34 |
| Instalación de Baterias | 26 | Ajuste : Resaltar Color / Relación Imagen / | |
| Conectando el Servicio de Cable, Antena RF, | | Luz Trasera | 34 |
| Receptor de Satelite | 26 | Transmisión Captada | 35 |
| Panel frontal y Posterior | 27 | Información de Guía-V | 35 |
| Característica opcional – Montaje en pared | 27 | Operación de Guía-V (Control Paternal) | 36 ~ 38 |
| Usando el Control Remoto | 28 | Sugerencias Útiles—Problemas / Soluciones . | 39 ~ 40 |
| Utilizando Las Entradas de Componente | | Cuidados y Limpieza | 40 |
| de Video y Audio | 29 | Garantía (México) | 41 |
| Conectando una Reproductor de DVD | 29 | Garantía (Estados Unidos y Canadá) | 42 |
| Usando las Entradas de Audio/Video | 30 | | |
| Conectando una VCR o Reproductor de DVD | 30 | | |

| | | |
|---|---|---|
| PRECAUCION RIESGO DE TOQUE ELECTRICO NO ABRIRI | ESTE SIMBOLO INDICA QUE VOLTAJES PELIGROSOS QUE CONSTITUYEN UN RIESGO DE TOQUE ELECTRICO ESTAN PRESENTES DENTRO DE ESTA UNIDAD. |  |
| PRECAUCION : PARA REDUCIR EL RIESGO DE TOQUE ELECTRICO, NO quite LA CUBIERTA (O LA TAPA TRASERA). NO HAY PARTES ADETRON QUE LAS PUEDA REPARAR EL USUARIO. REFIERASE A PERSONAL CALIFICADO PARA REPARAR EL APARATO. | ESTE SIMBOLO INDICA QUE HAY INSTRUCCIONES IMPORTANTES DE OPERACION Y MANTENIMIENTO EN LA LITERATURA QUE SE ANEXA A ESTA UNIDAD. |  |

ADVERTENCIA : PARA REDUCIR EL RIESGO DE FUEGO O TOQUE ELECTRICO, NO EXPONGA ESTE APARATO A LLUVIA O HUMEDAD.

IMPORTANTES MEDIDAS DE SEGURIDAD

Instrucciones de seguridad importantes para la TV LCD

1. Lea estas instrucciones.
2. guarde estas instrucciones.
3. Preste atención a los avisos.
4. Siga todas las instrucciones.
5. No use este aparato cerca del agua.
6. Limpie solo con un trapo seco.
7. No obstruya las aperturas para ventilación. Instale de acuerdo a las instrucciones del fabricante.
8. No se instale cerca de ninguna fuente de calor como radiadores, registros de calor, estufas, u otros aparatos (incluyendo amplificadores) que produzcan calor.
9. Por seguridad, no elimine la conexión de tierra de la clavija. Una clavija polarizada tiene una hoja más ancha que la otra. Una clavija de tipo conexión a tierra, tiene dos hojas y un tercer conector mas prolongado. La hoja ancha o el conector prolongado están provistas para su seguridad. Si la plaga o clavija proveída no asienta correctamente en el contacto eléctrico, consulte a un electricista para que esa toma de ac obsoleta sea remplazada.
10. Proteja el cordón de potencia de que sea pisado o perforado, particularmente en las hojas y del punto donde este sale del aparato.
11. Solo use anexos o accesorios especificados por el fabricante.
12. Use únicamente con el carro, estante, tripie, soporte o mesa especificada por el fabricante, o vendida con el aparato. Cuando se use un carro, tenga precaución cuando mueva la combinación de carro/aparato para evitar lesiones en caso de que se caiga.
13. Desconecte este aparato en caso de relampagueo o cuando no se use por un periodo de tiempo prolongado.
14. Refiera todas las reparaciones a personal de servicio calificado. Se requiere de servicio cuando el aparato se ha dañado de cualquier forma, como si el cordón de



potencia se dañara de alguna forma, se ha derramado liquido sobre el aparato o algún objeto le ha caído encima, el aparato se ha expuesto a la lluvia o humedad, que no opere normalmente o que se haya caído.

15. Si una antena externa se ha conectado al televisor, asegurese que el sistema de tierra de la antena este de forma que provea alguna protección contra fugas de voltaje o cargas electrostáticas. En la sección 810-21 del código nacional eléctrico de lo Estados Unidos se menciona información con respecto a la manera adecuada de instalar el sistema de tierra al mástil principal, aterrizaje del cableado para la unidad de descarga de la antena, tamaño de los conductores de tierra, localización de la unidad de descarga de la antena, conexión a los electrodos de tierra, y requerimientos de los electrodos de tierra.
16. Un sistema de antena externo no debe instalarse cerca de líneas de electricidad o circuitos de potencia o alumbrado, o donde puedan caer sobre líneas de energía eléctrica o circuitos cuyo contacto con ellos puede ser fatal.

EJEMPLO DE ATERRIZAMIENTO DE ANTENA DE ACUERDO AL CODIGO NACIONAL ELECTRICO (National Electrical Code, ANSI/NFPA 70)



Nota al instalador del sistema de cable CATV : Este recordatorio es dado para llamar la atención del instalador del sistema de cale CATV al Artículo 820-40 del NEC que provee guías para el aterrizamiento adecuado y, en particular, especifica que la tierra del cable deberá de estar conectada al sistema de tierra del edificio, tan cercano al punto de entrada del cable como sea practico.

17. El adaptador de potencia de CA no debe de localizarse en una area confinada. Se requiere la ventilación apropiada para asegurar una operación confiable y protegerlo de sobrecalentamiento.
- 18.

CARACTERÍSTICAS

- ◆ 15-pulgadas / 20-pulgadas Tamaño del Tubo de Imagen
- ◆ Pedestal Inclinable y Seperable—5° – 10°
- ◆ Montable en Pared
- ◆ Filtro Digital de 3-Líneas de tipo Peine
- ◆ Adaptador de AC
- ◆ Modo de ahorro de energía (Función de luz trasera)
- ◆ V-Guide (Control Paternal)
- ◆ Transmisión Captada / Quikcap
- ◆ MTS sonido estereofónico/sonido SAP
- ◆ Bocina Integrada Frontal 5 X 9 cm (dos)
- ◆ Frontal Ambient Sonido
- ◆ Bajos/Agudos
- ◆ Ajustes de imagen – Razón de Aspecto: formatos 4:3 y 16:9
- ◆ Controles digitales de Imagen desplegados en Pantalla
- ◆ Búsqueda Automática de Canales
- ◆ Resaltar Color
- ◆ Sistema de sintonía de 181 canales: VHF Canales 2-13; UHF Canales 14-69; Cable TV 1, 14-125
- ◆ Entrada de Componente de Video para la mejor señal de imagen de su VCR o DVD
- ◆ Entradas posteriores de Audio / Video (2-R/L)
- ◆ Entrada de S-Video
- ◆ Menú en Pantalla Trilingüe
- ◆ Cronómetro para Dormir (3 horas)
- ◆ 24-Teclas de Control Remoto

ESPECIFICACIONES

Tamaño del panel de LCD

(Medido Diagonalmente):

CLT1554 . . . 15-pulgadas Tamaño del Tubo de Imagen

CLT2054 . . . 20-pulgadas Tamaño del Tubo de Imagen

Resolución de Imagen: CLT1554–1024x768 (XGA)
CLT2054–640x480 (VGA)

Formato de Rastreo 480p (todas las señales son convertidas a 480p)

Conectores y Terminales:

Entrada de antena de RF (75 ohm)

Entrada AV 1: S-Video, Compuesta, Audio I/D

Entrada AV 2: Compuesto, Audio I/D

Entrada AV 3: Componente (Y/Pb/Pr), Audio I/D

Entrada de Potencia de DC

Entrada UHF/VHF/CATV 75 ohm

Tension de Alimentacion AC 120V

Frecuencia de Operacion 60Hz

Consumo de Potencia de CA: CLT1554 23 watts
CLT2054 34 watts

Tubo y Peso (aprox.):

CLT1554

Dimensión Horizontal (Ancho) 19.7 in. (500mm)

Dimensión Vertical (Alto) 12.9 in. (328mm)

Dimensión en Profundidad (Grosor) . . . 7.2 in. (184mm)

CLT2054

Dimensión Horizontal (Ancho) 23.8 in. (604mm)

Dimensión Vertical (Alto) 16.3 in. (413mm)

Dimensión en Profundidad (Grosor) . . . 7.2 in. (184mm)

Peso: CLT1554 12.7 (lbs), 5.8 (Kg)
CLT2054 20.3 (lbs), 9.2 (Kg)

Estas especificaciones están sujetas a cambio sin previo aviso.

PRECAUCION : Las Regulaciones de FCC declaran, que las modificaciones no apropiadas o cambios no autorizados a esta unidad, pueden anular la autoridad del usuario para operar la unidad.

PARA EMPEZAR

COLOCANDO LA TV DE LCD

Siempre use un soporte o mesa apropiado cuando coloque la TV. Deje espacio suficiente para inclinar la TV. Para tener una mejor visión, evite colocarla donde la luz del sol o luz interna incidan directamente en la pantalla. (Nota: Medidas de CLT1554 están en paréntesis.)

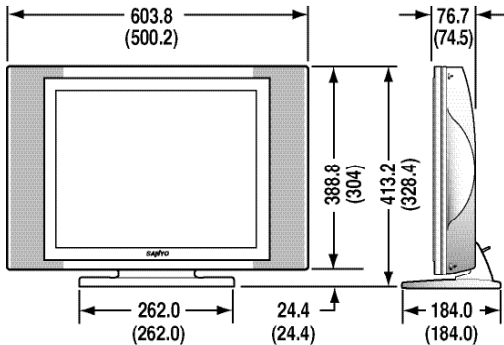

USANDO EL SOPORTE CON INCLINACIÓN REMOVIBLE

Para cambiar el ángulo de visión de su TV de LCD, coloque su mano en la parte superior y sujete el soporte firmemente, entonces incline la TV hacia atrás o enfrente.

PRECAUCIÓN: No coloque la mano bajo la pantalla cuando incline la TV hacia enfrente.

Nota: La inclinación máxima es 5° hacia el frente y 10° hacia atrás.



QUITANDO EL SOPORTE DE LA TV

Herramienta necesaria: Desarmador para cabeza Phillips

Nota importante: Coloque la TV con la pantalla hacia abajo sobre una superficie acolchonada para proteger la pantalla y el acabado de la TV.

- 1 Quite el tornillo de la cubierta trasera del soporte.
- 2 Quite cuatro (4) tornillos del soporte metálico.
PRECAUCIÓN: Sujete firmemente el soporte al momento que se quita el último tornillo.
- 3 Con cuidado, remueva el soporte de la TV.

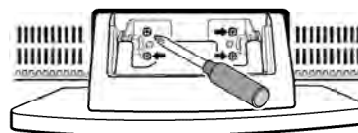
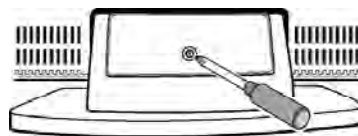

CONEXIÓN DE POTENCIA

- 1 Inserte el adaptador de AC a la entrada de DC de la TV.
- 2 Inserte el cable de potencia de AC al adaptador, entonces inserte la clavija a una toma de corriente de 120V, 60Hz de AC.

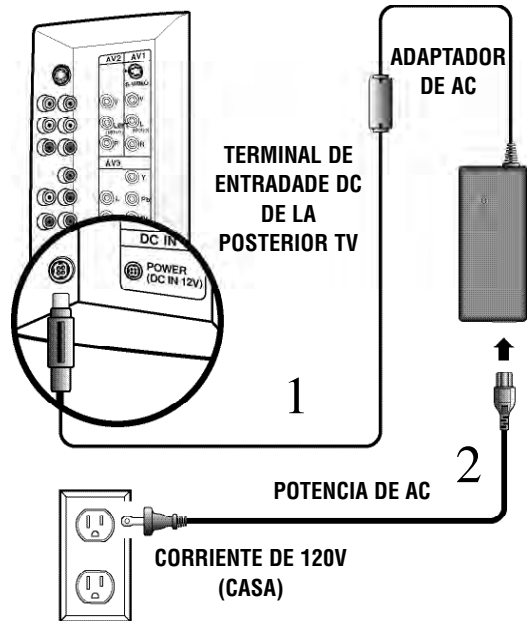

! Cuidado: Este producto de 12V AC/DC está hecho para uso en interiores. No se exponga a temperaturas ambientales extremas tales como las encontradas en ambientes marinos, automotrices o aeronáuticos.

PARA EMPEZAR

INSTALACIÓN DE BATERÍAS

Use Baterías 2 AAA (no incluidas)

Asegúrese que las baterías estén instaladas correctamente.

Notas: No mezclar baterías viejas con nuevas o mezclar diferentes tipos de baterías a la vez.

NOTA IMPORTANTE : Las baterías descargadas deben de ser recicladas o desechadas adecuadamente, de acuerdo con los reglamentos aplicables. Para más información, contacte a sus Autoridades Locales para el manejo de Deshechos Sólidos.

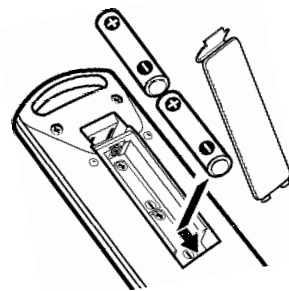

CONECTANDO EL SERVICIO DE CABLE, ANTENA RF, O RECEPTOR DE SATÉLITE A UNA TV

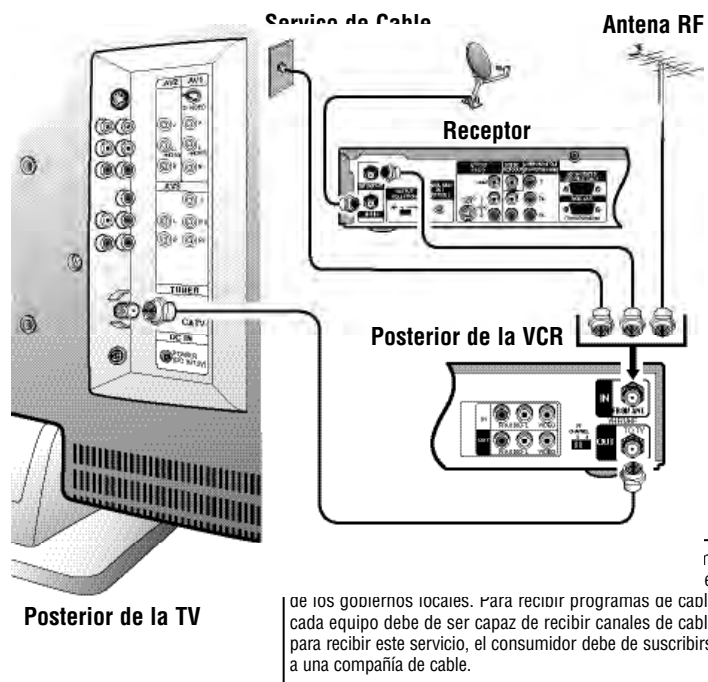

Sugerencia de operación para conexión sin señal:

Si la TV es usada como monitor únicamente, con un DVD o algún otro equipo externo, y la señal de cable o antena no esta disponible, entonces la condición siguiente ocurrirá:

La TV esta diseñada para buscar los canales disponibles automáticamente. Por lo tanto, al inicio se requiere que se presione la tecla **MENU**, permitiendo que la TV vaya al proceso de búsqueda antes de que la TV pueda ser operada. Después de que la búsqueda inicial de canales termine, se debe presionar la tecla **MENU** nuevamente para completar el proceso de búsqueda. Este proceso puede tomar varios minutos.

Después de que el proceso de búsqueda de canales termina (2 búsquedas), se puede presionar la tecla de **INPUT** en el control remoto para usar la TV como monitor.

Consejos Rápidos

- El TV seleccionará el modo correcto de Antena, de acuerdo al tipo de señal que Ud. conectó.
 - El TV se apagará automáticamente después de 15 minutos, si no hay recepción de señal (si la estación de cable o la estación de TV no esta transmitiendo).
 - Si usted notiene un VCR conecta la señal directamente a la TV 75 ohm.
- Excepciones**—Cuando el modo de Video este seleccionado, el TV no se apagará automáticamente cuando la señal de recepción ha sido detenida por 15 minutos.
- Si Ud. mueve el TV a un nuevo lugar, presione la tecla de **RESET** dos veces después de haber conectado el cable de señal, y encienda la TV.

PANEL SUPERIOR Y POSTERIOR

VISTA SUPERIOR

NOTA: Los botones de Canal ▲ (arriba) / ▼(abajo), Volumen + (arriba) – (abajo) y Encendido funcionan exactamente como las teclas del control remoto.

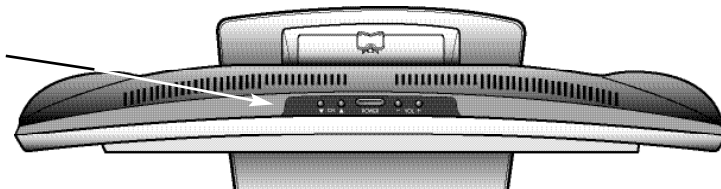

VISTA POSTERIOR

Terminal de Entradas de S-Vídeo (AV1)

Para realzar los detalles del vídeo, use el conector de entradas de S-Vídeo AV1 en lugar de la entradas de AV1. Si esta disponible en su equipo de vídeo externo. (La conexión de S-Vídeo se sobrepondrá a la conexión de Vídeo. Vea página 30.)

Terminal de entrada de antena

Conecte la antena de RF, cable o receptor de satélite a esta conexión como se muestra en pagina 26.

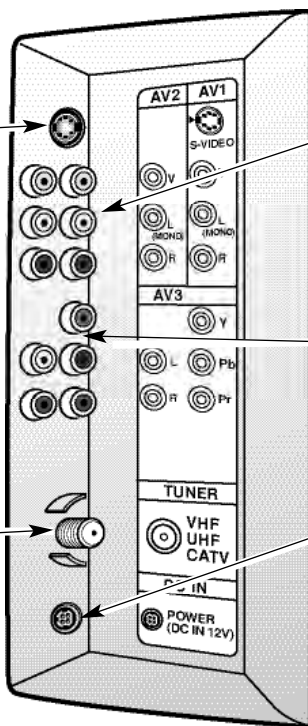

Entradas de Audio y Video (AV1 / AV2)

Conecte el equipo de video aquí (vea página 30).

Nota: La conexión de S-Vídeo se sobrepondrá a la conexión de Video (AV1).

Entradas Componente 480i/p Video / Audio (AV3)

Conecte aquí otro equipo externo de video (vea página 29).

Conector de entrada de DC

Conecte el adaptador de AC a esta terminal.

Accesorios opcionales:

Se requieren de cables adicionales para conexiones avanzadas. Para referencia vea la lista de accesorios de conexión en paginas 29~30.

CARACTERÍSTICA OPCIONAL – MONTAJE EN LA PARED

Esta TV de LCD esta diseñada de manera que puede montarse en la pared si se desea. Utilice las ranuras en la parte posterior de la TV para asegurarla utilizando el estuche especial de montaje en pared.

Nota: Este estuche no esta incluido, verifique con la tienda de electrónica mas cercana.

Los tornillos de montaje del LCD deben ser del hilo de rosca M4 con una longitud minima de 9mm. Los tornillos no deben exceder 20mm en longitud.

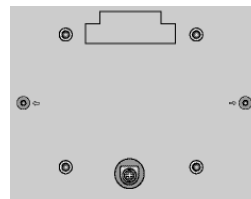

Posterior LCD TV

USANDO EL CONTROL REMOTO

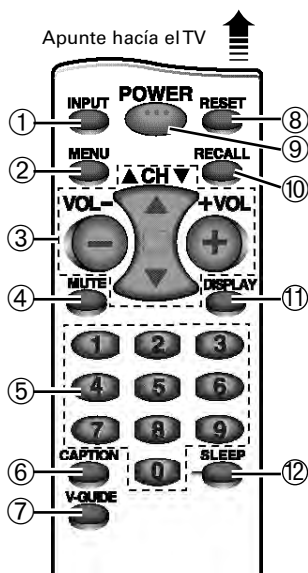

- ① **Tecla del modo de INPUT** —Presione para seleccionar la fuente del programa que va a ser desplegado en la pantalla: La señal de TV o señales provenientes del DVD u otros equipos que han sido conectados a las entradas de A/V.
- ② **Tecla de MENU**—Use esta tecla, junto con las teclas de navegación, use ▲/▼ y -/+ para ajustar las funciones del sistema de menú en pantalla (vea páginas 31 ~ 34).
- ③ **Teclas de búsqueda de Canales (▲/▼) y de Volumen (-/+)**—Presione para buscar a través de los canales en memoria y para ajustar el volumen.
- ④ **Tecla de MUTE**—Presione una vez para apagar el volumen y presione nuevamente para restaurarlo.
- ⑤ **Teclas Numeradas**—Dos teclas deben de ser presionadas para seleccionar un canal. *Ejemplo* : Presione **0** y después **6**, para seleccionar el canal 6. Para canales de cable del 100 hasta el 125, presione y mantenga así la tecla del número **1** hasta que el C1— aparezca.
- ⑥ **Tecla de CAPTION**—Vea página 34.
- ⑦ **V-Guide**—Vea página 35 ~ 38.

- ⑧ **Tecla de Reajuste (RESET)**—Presione esta tecla dos veces para llamar a los ajustes de fábrica. La TV inicializará automáticamente la búsqueda de canales, y eliminará todos los ajustes hechos por el usuario. Estas funciones se reajustarán automáticamente :
 - S reajusta imagen : Auto, Juego, Manual: Color, Tinte, Contraste, Brillo, y Nitidez
 - Controles de Sonido: Audio, Bajos, Agudos, y Surround
 - Control de Canales: Antena, Búsqueda de Canales y Memoria de Canales
 - Controles de Ajuste: Relace de Color, Razón de Aspecto y Luz Trasera: Brillo, Medio, Oscuro
 - Se desactiva la función Subtítulos
 - Se desactiva la función de Guía-V
 - Se cambia el lenguaje menú a Inglés
 - Cronometro para Dormir (Si fue previamente ajustado)
 - Se Video la TV (Si se ha seleccionado previamente)

Si quiere personalizar los ajustes, estos pueden ser hechos nuevamente usando el menú de opciones.

- ⑨ **Tecla de POWER**—Presione esta tecla para encender o apagar la TV.
- ⑩ **Tecla de RECALL**—Seleccione un canal, entonces seleccione otro usando las teclas numeradas. Presione **RECALL**, para hacer el cambio entre estos canales.
- ⑪ **Tecla de DISPLAY**—Presione una vez para que aparezca el desplegado del canal. Presione nuevamente para eliminarlo.
- ⑫ **Tecla de SLEEP** —Presione esta tecla y posteriormente la tecla de "0" para ajustar el Cronometro para dormir. El lapso de tiempo deseado puede ser ajustado de 30 minutos a 3 horas. El Cronometro para Dormir apagará la TV automáticamente.

Nota: La función de cronometro para dormir se cancela si la TV es desconectada, o ocurre una falla en el suministro eléctrico.

Consejos Rápidos

- Asegúrese que las baterías estén instaladas correctamente.
- Apunte el control remoto hacia el equipo que Ud. quiere operar. Objetos entre el control remoto y TV, pueden causar un mal funcionamiento del control remoto.

UTILIZANDO LAS ENTRADAS DE COMPONENTE DE A/V

CONECTANDO UNA REPRODUCTOR DE DVD U OTROS EQUIPOS EXTERNOS A LA TV

Apague la TV y los equipos externos antes de conectar los cables. *(Los cables no son suministrados con la TV.)*

- 1 Conecte el equipo de DVD u otro equipo con salidas de Componente de video a las entrada de componente de video del TV (Y-Pb-Pr).
- 2 Conecte la salida del Audio del DVD a las entradas L/R de componente de Audio del TV.
- 3 Presione **POWER** para encender la TV. Además Encienda el equipo externo.
- 4 Presione **INPUT** para seleccionar de COMPONENTE3.

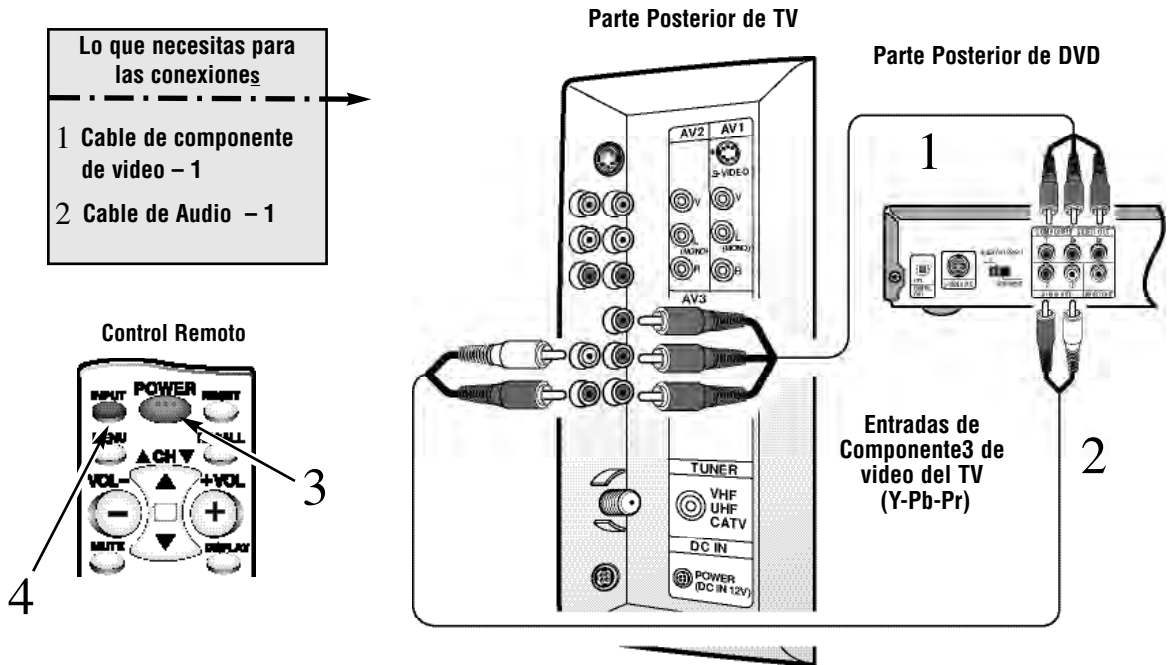

Consejos Rápidos

- Una pantalla de color azul con la palabra **COMPONENTE3** desplegada, significa que el modo de Video esta seleccionado, pero la señal no ha sido detectada en el conector de Video.
- Presione la tecla de **INPUT** después de haber hecho las conexiones necesarias para acceder las entradas de A/V. No hay necesidad de seleccionar un canal en blanco.

USANDO LAS ENTRADAS DE AUDIO/VIDEO

CONECTANDO UNA VCR O REPRODUCTOR DE DVD

Apague la TV y los equipos externos antes de conectar los cables. *(Los cables no son suministrados con la TV.)*

- 1 Conecte las salidas de Audio Video de la VCR, DVD, o otros equipos' a las entradas de la TV Audio Video.
Para VCR monofónicas (una salida de Audio) conecte la salida de la VCR a la entrada (L) de la TV.
Optativo (1 / 2)
Conecte las salidas de S-Video del DVD o otros equipos' a las entradas de S-Video de la TV.
Usando las entradas de S-Video se cancela las entradas de posterior Video.
Conecte las salidas de Audio del DVD o otros equipos' a las entradas de Audio de la TV.
- 2 Presione **POWER** para encender la TV. Además Encienda el equipo externo.
- 3 Presione **INPUT** para seleccionar de VIDEO1 o VIDEO2.

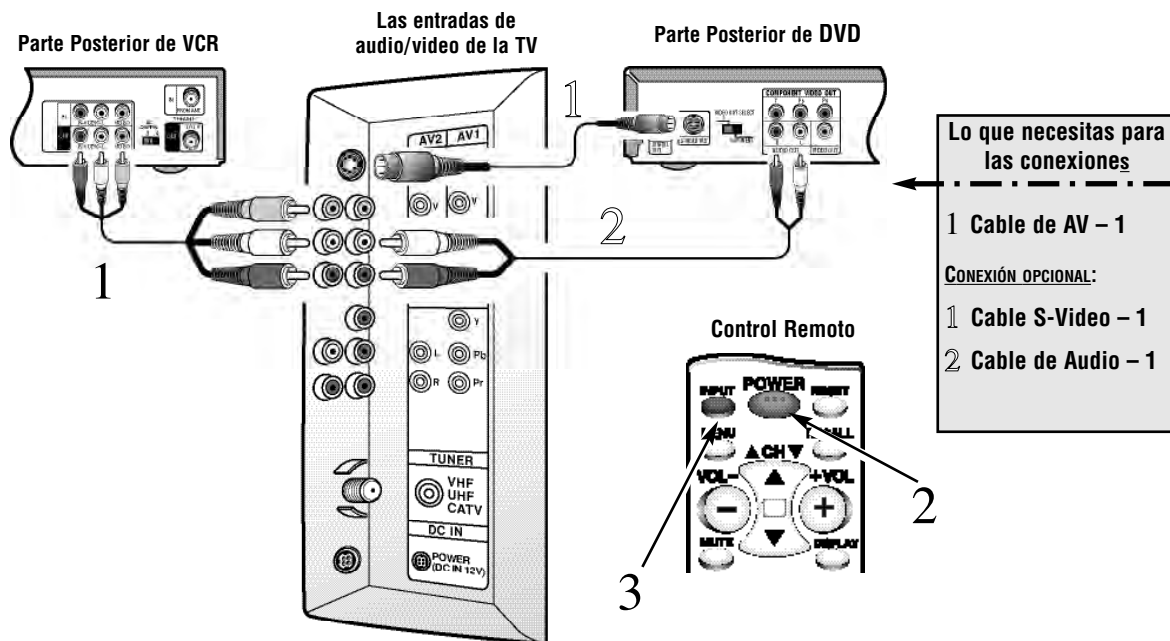

Consejos Rápidos

- Asegurese que todos los conectores estén correctamente asentados en las entradas.
- Siempre combine los cables de acuerdo a los colores: ROJO para el audio del lado derecho, BLANCO para el audio del lado izquierdo, y AMARILLO para video.
- Una pantalla de color azul con la palabra VIDEO1 o VIDEO2 desplegada, significa que el modo de Video esta seleccionado, pero la señal no ha sido detectada en el conector de Video.
- Presione la tecla de **INPUT** después de haber hecho las conexiones necesarias para acceder las entradas de A/V. No hay necesidad de seleccionar un canal en blanco.

AJUSTES DEL LA TV

El menú en la pantalla provee un fácil acceso a los ajustes de la TV. El Menú de LCD es desplegado de manera colorida de manera que cada opción ajustable sea fácil de identificar. Simplemente use las teclas de su control remoto y siga las instrucciones en pantalla.

COMO OPERAR EL MENÚ EN PANTALLA

- 1 Presione la tecla **MENU** para desplegar las opciones del menú principal.
- 2 Use las teclas **-/+** para seleccionar la opción deseada (*La opción seleccionada esta resaltada en Amarillo.*)
- 3 Use la tecla **t** para seleccionar la opción del sub menú deseada.
- 4 Use las teclas **▲/▼** y **-/+** para seleccionar y ajustar la característica del sub menú (*La flecha roja indica el artículo seleccionado.*)
- 5 Presione la tecla **MENU** para seleccionar otras opciones del menú principal o para salir.



AJUSTE DE IMAGEN

PARA LOS AJUSTES AUTOMÁTICOS DE IMAGEN

Seleccione Auto de las opciones de Imagen.

PARA SELECCIÓN AUTOMÁTICA DE JUEGO

- 1 Seleccione **Juego** del menú de opciones de Imagen. La imagen cambiará automáticamente por ajustes previamente establecidos.
- 2 Use **MENU** para salirse.



*Nota: Seleccione el modo de juego presionando la tecla de **INPUT** en el control remoto.*

PARA PERSONALIZAR MANUALMENTE LA IMAGEN

- 1 Seleccione **Manual** de las opciones de Imagen.
- 2 Presione teclas de **+** para acceder las opciones del sub-menú.
- 3 Use las teclas de **▲/▼** para resaltar el control que se quiere ajustar.
- 4 Use las teclas de **-/+** para hacer los ajustes.



(Continúa en la siguiente página.)

Consejos Rápidos

- El menú se desplegará por 20 segundos aproximadamente. Presione **MENU** nuevamente para desplegarlo.
- Use las teclas de **CANALES ▲/▼** y las teclas de **VOLUMEN -/+** para navegar a través del menú y para hacer las selecciones de los menús.

AJUSTANDO EL SONIDO

Seleccione el ajuste de sonido deseado: Audio, Bajos, Agudos, o Surround.

- 1 Seleccione **Audio** de las opciones del menú de Audio.
 - 2 Use las teclas ▲/▼ para seleccionar el ajuste de sonido que usted quiera cambiar. (La flecha roja indica la opción resaltada seleccionada.)
 - 3 Use las teclas -/+ para modificar los ajustes: Estéreo, Mono o SAP.
- Notas : Estéreo y SAP deben ser parte de la señal transmitida.
La TV regresara automáticamente a modo Estéreo si es desconectada o una falla de energia ocurre.*
- 4 Para ajustar las otras características de sonido: Bajos, Agudos o Surround, solo siga los pasos 1~2 mencionados arriba.



REAJUSTANDO EL MODO DE ANTENA Y BÚSQUEDA DE CANALES

Reajuste el Modo de Antena/Cable o Búsqueda de Canales si es requerido, si tienen canales adicionales, si es que se cambio a otra ciudad o si se ha instalado el servicio de cable.

- 1 Escoja Antena o Búsqueda de canales entre las opciones del menú del Canal. (La flecha roja indica la opción resaltada seleccionada.)
- 2 Use las teclas -/+ para cambiar los ajustes de Antena: Cable o UHF/VHF. Para Búsqueda de canales, presione la tecla + la TV iniciara automáticamente la búsqueda de los canales. Esta operación le puede tomar a la TV varios minutos.

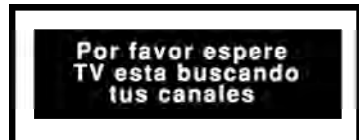

AGREGANDO O BORRANDO CANALES

- 1 Escoja Memoria de Canales de las opciones del menú de canales. (La flecha roja indica la Opción resaltada seleccionada.)
- 2 Presione la tecla de **+** para iluminar el número del canal en el área de entrada.
- 3 De entrada al número del canal por ejemplo : C34. Para canales de Cable arriba de 99, presione y mantenga así la tecla del **1**, hasta que C1-- aparezca. Entonces presione los otros dos números.
- 4 Presione la tecla **+** para seleccionar la opción (ejemplo) : Anadido cambiara a Saltado. Durante ese tiempo, la palabra "Añadido" o "Saltado" será color amarillo.
- 5 Use las teclas de **▲/▼** o **0~9** para eliminar otros canales o presione la tecla de **MENU** para salir.



Consejos Rápidos

- Bajo condiciones de señal estéreo débil, Usted puede recibir un sonido de mayor calidad en la posición de "Mono."
- Sonido (surround) envolvente expandirs los efectos de sonido mientras se este recibiendo señales estéreo MTS.
- Presione la tecla de **RESET** dos veces para eliminar todos los ajustes personalizados y regresar a los ajustes de fábrica.
- Canales borrados en la memoria de canales, pueden ser seleccionados con las teclas numeradas.
- Para restaurar canales borrados, use el menú en pantalla, manualmente, agregue los canales o inicie la Búsqueda de Canales en el menú. Puede tomar unos minutos la búsqueda a través de los canales disponibles o presione la tecla de **RESET** dos veces.

SELECCIONANDO EL IDIOMA DEL DESPLEGADO

- 1 Escoja English, Français (Francés), o Español entre las opciones del menú de Idioma.
- 2 Use las teclas ▲/▼ para seleccionar el idioma deseado.



TV PARA EMPEZAR

Ajuste de la TV Utilice las siguientes características para ajustar la TV de LCD a su preferencia.

ARTICULO DEL MENU FUNCION

Resaltor Color

Normal—Resalta los tonos de la piel y los colores fuertes.

Caliente—Resalta los tonos de rojo de la imagen.

Fresco—Resalta los tonos de azul de la imagen.

Relacion Imagen

Utilice esta característica cuando el equipo es conectado a las entradas de componente. El Ajuste 4:3 es para ver el aspecto original de imagen. El ajuste 16:9 cambia de imagen normal a imagen de pantalla ancha con una mínima porción de las partes superior e inferior comprimidas.



Imagen de Formato 16:9

Luz Trasera

Función de ahorro de Energía – La imagen y el fondo de esta cambian automáticamente como sigue:

Brillo—Alta energía (Ajuste de fabrica)

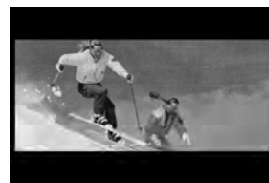
Medio—Energía Media

Oscuro—Baja Energía

OPCIONES DE AJUSTE DE IMAGEN

- 1 Escoja Resaltar Color, Relación de Imagen, o Luz trasera del Menu de opciones.
- 2 Use las teclas ▲/▼ para seleccionar la Opción que se quiere cambiar.
- 3 Use las teclas -/+ para ajustar la imagen.



TRANSMISIÓN CAPTADA (CLOSED-CAPTION)

La transmisión captada es información de texto transmitida junto con la imagen y el sonido, y que puede ser desplegada en la pantalla de la TV. Debido a los diferentes tipos de subtítulos que pueden ser transmitidos con la señal de TV, existen diferentes modos de transmisión captada que son usados para desplegar subtítulos. Los modos de transmisión captada reconocidos por este modelo son los siguientes : Caption1 y Caption2. Las transmisoras locales deciden que tipo de señal de transmisión captada es transmitida.

Caption1 : Este es el principal modo usado para subtítular programas (las palabras coinciden con el programa que Ud. esta viendo). La mayoría de las transmisoras usarán Caption1 para transmitir programas subtítulados, Estos subtítulos son generalmente una o dos líneas y aparecen en la parte inferior de la pantalla o cerca de la persona que esta hablando.

Caption2 : Es un modo alternativo para programar subtítulos. Caption2 puede ser usado por las estaciones transmisoras para proveer subtítulos en otro lenguaje, como puede ser Español o Francés.



Caption1/2

Quikcap : Permite activar y desactivar subtítulos con la función de MUTE. Por ejemplo, el teléfono llama, Ud. presiona la tecla de **MUTE** en el control remoto para desactivar el sonido de la TV, los subtítulos se desplegarán automáticamente, Cuando Ud. termine su conversación, presione **MUTE** nuevamente, para restaurar el sonido, los subtítulos desaparecerán.

Quikcap desplegará programas subtítulados en el modo de Caption1.

AJUSTANDO LA FUNCIÓN DE CAPTION

1 Presione la tecla de **CAPTION** en el control remoto.

2 Use la tecla de **0** para seleccionar, **NO**, **Caption1**, **Caption2**, o **Quikcap**.

Nota: El número del canal no puede ser desplegado continuamente cuando la transmisión captada este activada.

INFORMACIÓN DE GUÍA-V

Nota : ESTA FUNCION ESTA DISEÑADA PARA CUMPLIR REGULACIONES DE LA FCC PARA V-CHIP EN LOS ESTADOS UNIDOS DE AMERICA, ESTA FUNCION NO PUDIERA ACTIVARSE CON SEÑALES QUE SE ORIGINEN EN OTROS PAISES.

Este televisor SANYO está equipado con un circuito electrónico V-CHIP, para interpretar los códigos de clasificación de la MPAA y Ordenamientos de Control Paternal en TV. Cuando estos códigos son detectados, el TV desplegará o bloqueará la señal, dependiendo de las selecciones hechas en el sistema de V-GUIDE.

MPAA y los ordenamientos de control parental en TV, son sistemas de clasificación que permiten a los padres tener una información avanzada de prevención acerca del contenido de una película o programa de televisión.

El sistema de V-GUIDE está basado en edad y contenido de la marco. Esta información da a los padres una manera discreta de escoger el material que va a ser visto por sus hijos.

La clasificación contenida esta representada por iniciales : D (Dialogos Sugestivos), L (Lenguaje para Adultos), S (Contenido Sexual), V (Violencia), y FV (Fantasia Violenta). Cuando la programación contiene cualquiera de estas condiciones, estas iniciales forman parte del ícono que es desplegado en la pantalla de la TV.

Un ícono de clasificación aparecerá generalmente en la esquina superior izquierda en la pantalla de su TV por 15 segundos (vea página 38).

¿ Necesita ayuda? Visite nuestro sitio en internet **www.sanyoctv.com** o Llame 1-800-877-5032

35

OPERACION DE GUÍA-V

Esta es una función que le permite supervisar los programas de televisión que son vistos por los niños. Este televisor puede ser ajustado para bloquear automáticamente programas que a su juicio no son apropiados para ser vistos.

La capacidad de la televisión para bloquear la recepción sobre el contenido de programación específica, depende de varias condiciones : 1) El programa debe de ser clasificado, 2) Las cadenas transmisoras debe transmitir información sobre el código de clasificación, 3) Las compañías de Cable deben de transmitir la señal con el código de clasificación, y 4) La TV debe de esta ajustada para decodificar la señal.

AJUSTES DE CODIGO

- 1 Presione la tecla de **V-GUIDE** en el control remoto para desplegar el menú.
- 2 Presione la tecla **-/+** para cambiar a V-Guide SI.
- 3 Presione la tecla **+** para acceder el código: Códigos MPAA o Códigos de TV. (→ La flecha indica el artículo seleccionado.)



SELECCIONANDO UN CÓDIGO DE PELÍCULAS MPAA

- 4 Use las teclas **▲/▼** para bloquear códigos G, PG, PG-13, R, NC-17, y X.
- 5 Presione la tecla de **+** para seleccionar el código bloqueado. (La marca **✓** indica códigos bloqueadas.)

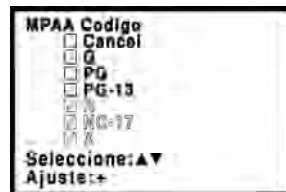

Nota: La TV bloqueará (B) automáticamente los códigos hacia arriba y desbloqueará (U) los códigos debajo de la selección. Por ejemplo, si se bloquea el códigos R, entonces NC17 y X también estarán bloqueados.

PARA LIMPIAR LOS CÓDIGOS DE PELÍCULAS MPAA

(Repita los pasos 1 y 3 para mostrar el menú Guía-V, si se necesita.)

- 6 Utilice las teclas **▲/▼** para resaltar Cancel.
- 7 Presione la tecla **+** para cancelar todos los códigos bloqueados.

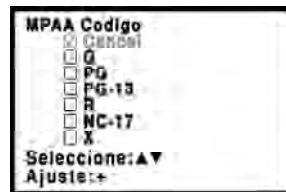

Consejos Rápidos

- Cuando en el sistema de menú de V-Guide, las teclas de **-/+** le permiten a Ud. navegar entre las clasificaciones y el menú de opciones.
- Bloqueando TV-Y7 no bloqueará clasificaciones superiores.
- Ud. puede bloquear una clasificación por contenido como pueden ser programas TVPG-V y se mantendrá así para ver programas TV-PG con clasificación S-L-D, estipulados en TV-PG como no bloqueados (U).
- Para ver programas Bloqueados (B), deshabilite V-Guide o presione la tecla de RESET dos veces para eliminar todas las clasificaciones Bloqueadas (B).

SELECCIONANDO LOS CÓDIGOS DE TV

(Repita los pasos 1 y 3 para mostrar el menú Guía-V, si se necesita.)

- Utilice las teclas ▲/▼ para bloquear códigos de TV; TV-Y, TV-Y7, TV-G, TV-PG, TV-14, TV-MA, o Contenido.
- Presione la tecla + para seleccionar el código bloqueado. (La marca ✓ indica códigos bloqueadas)

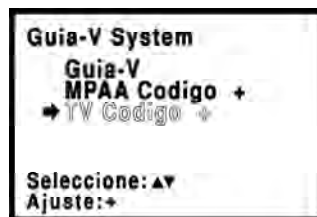

SELECCIONANDO LAS GUÍAS DE CONTENIDO DE CÓDIGOS DE TV

(Repita los pasos 1 y 3 para mostrar el menú Guía-V, si se necesita.)

- Utilice las teclas ▲/▼ para resaltar la Opción Content.
- Presione la tecla + para mostrar las opciones de contenido de código de TV: Fantasía Violenta, Violencia, Situaciones Sexuales, Lenguaje Adulto y Dialogo Sugestivo.
- Utilice las teclas ▲/▼ para resaltar el Código de TV (resaltado en amarillo). Entonces presione la tecla + para bloquear la categoría de contenido (resaltada en blanco). Presione la tecla + de nuevo para bloquear o desbloquear el código. Utilice las teclas ▲/▼ para resaltar otro código.
- Presione la tecla - para regresar a la Opción de contenido de código de TV para bloquear o desbloquear otras categorías. Repita el paso 11 para hacer cambios.

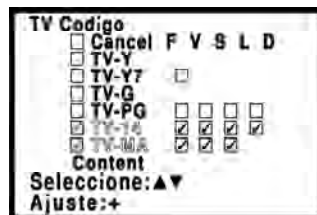

Nota : Las cadenas transmisoras y las estaciones locales, pueden no incluir las porciones de contenido de clasificación de los Ordenamientos del control de TV Paternal.

PARA LIMPIAR LAS GUÍAS DE CONTENIDO DE CÓDIGOS DE TV

(Repita los pasos 1 y 3 para mostrar el menú Guía-V, si se necesita.)

- Utilice las teclas ▲/▼ para resaltar la opción Cancel.
- Presione la tecla + para cancelar todos los códigos bloqueados.



PARA APAGAR LA GUÍA-V

- Presione la tecla V-GUIDE.
- Utilice las teclas ▲/▼ para seleccionar V-GUIDE. Entonces presione -/+ para seleccionar OFF.

OPERACION DE GUÍA-V (Continua)

ORDENAMIENTOS DE TV PATERNAL (BASADOS EN EDAD Y CONTENIDO)



TODOS LOS NIÑOS—Este programa esta diseñado y es apropiado para niños con edades 2-6 años.



DIRIGIDO A NIÑOS MAYORES—Este programa esta diseñado para niños mayores de 7 años. Los temas y los elementos de estos programas puden incluir fantasía y violencia (FV) ligera o violencia en comedia.



AUDIENCIA GENERAL—La mayoría de los padres encuentran estos programas adecuados para todas las edades. Estos programas tiene poca ninguna violencia, no hay lenguaje fuerte, o poco ningún tipo frecuente diálogo o contenido sexual.



SE SUGIERE GUÍA POR PARTE DE LOS PADRES—Este programa contiene material que los padres pueden encontrar adecuado para los niños. El tema por si mismo puede llamar por guía de los padres y/o el programa contiene una o más de las siguientes condiciones: violencia intensa (V) algo de contenido sexual (S), lenguaje no frecuente o vulgar (L), o diálogos sugestivos (D).



ADVERTENCIA FUERTE A LOS PADRES—Este programa contiene algún material, que los padres pudieran encontrar no adecuado para niños menores de 14 años. Los padres están advertidos fuertemente, para no dejar a niños menores de 14 años sin atención al ver estos programas. Este programa tiene uno o más de las siguientes condiciones : violencia intensa (V), intenso contenido sexual (S), lenguaje vulgar (L), e intensos diálogos sugestivos (D).



SOLO AUDIENCIA MADURA—Este programa esta especificamente diseñado para ser visto por adultos y por lo tanto no es adecuado para niños menores de 17 años de edad.

MPAA SISTEMA DE CLASIFICACIÓN DE PELÍCULAS (BASADOS EN EDAD)

G AUDIENCIAS GENERALES—Admisión a todas las edades.

PG SE SUGIERE GUÍA POR PARTE DE LOST PADRES—Algún material no es conveniente para niños.

PG-13 SE ADVIERTE GUÍA POR PARTE DE LO PADRES—Algún material puede ser no apropiado para niños menores de 13 años.

R RESTRINGIDO—Menores de 17 años requieren compañía de los padres o un adulto.

NC-17 NO SE ADMITEN MENORES DE 17 AÑOS

SUGERENCIAS ÚTILES–Problemas/Soluciones

Debido a la alta Calidad con la que nuestros productos son fabricados, muy pocos problemas son realmente relacionados con defectos del televisor. Muchos de los problemas solo envuelven conexiones simples o cambios en los ajustes que pueden ser solucionados por el cliente. Por favor, verifique la tabla que se muestra abajo y trate la solución que se lista para su problema específico. Si el problema persiste, antes de regresar su televisor, visite nuestro portal www.sanyoctv.com o llame sin costo al **1.800.877.5032**.

| Problema: | Confirme las Sigüientes Condiciones: | Trate estas Soluciones: | Página |
|--|---|--|--------|
| El TV se apaga automática-mente. | <ul style="list-style-type: none"> Cheque la conexión de señal (Cable / Antena). Función de protección contra fallas de suministro de energía. Cheque el adaptador de AC y el cable. | <ul style="list-style-type: none"> Presione la tecla de POWER. Cronómetro de Tiempo para dormir ha sido activado. Desenchufe el TV por un momento. | 25 |
| No imagen, imagen pobre, o líneas ondulantes en la imagen. | <ul style="list-style-type: none"> Cheque la conexión de antena. La difusora de TV puede tener problemas. Brillo y contraste mal ajustado. Posible interferencia por electrodomésticos. | <ul style="list-style-type: none"> Ajuste la antena. Trate un canal diferente. Seleccione la función de AUTO del menu en pantalla de Imagen o presione la tecla de RESET. Apague, el Mezclador de alimentos, Taladro, Licuadora, etc | 26, 31 |
| No sonido o sonido pobre. Sin sonido en otros canales. | <ul style="list-style-type: none"> La difusora de TV puede tener problemas. Posible activación de la función de enmudecimiento. Cheque las conexiones de A/V. | <ul style="list-style-type: none"> Trate un canal diferente. Ajuste el Volumen. | 28, 32 |
| Imagen muy brillante o muy oscura. | <ul style="list-style-type: none"> Cheque la Luz Trasera (Modo de ahorro de energía). | <ul style="list-style-type: none"> En el menú de ajuste, seleccione la luz trasera a rano medio. | 34 |
| No se ve la imagen completa. | <ul style="list-style-type: none"> Cheque Relación de Imagen es 16:9. | <ul style="list-style-type: none"> En el menú de ajuste, seleccione relación de imagen y ajusta a 4:3. | 34 |
| No Transmisión Captada. | <ul style="list-style-type: none"> Cheque que la difusora transmita la señal de Transmisión Captada. | <ul style="list-style-type: none"> Presione la tecla de CAPTION para transmisión captada. | 35 |
| Color pobre o no color. | <ul style="list-style-type: none"> Cheque que el programa sea en Color. Cheque la conexión de antena/equipo externo. Color y tinte mal ajustado. La difusora de TV puede tener problemas. | <ul style="list-style-type: none"> Trate un canal diferente. Ajuste la antena. Presione la tecla dos de RESET. | 26, 31 |
| Imagen Azul con función de Video1, Video2, o Componente3 desplegado. | <ul style="list-style-type: none"> Cheque las conexiones de AV. Cheque equipo externo. Verifique los ajustes del equipo externo. Verifique los ajustes del DVD. | <ul style="list-style-type: none"> Presione la tecla de INPUT. Encendiendo el equipo externo. Seleccione las conexiones de salida del equipo externo que coincidan con las conexiones de entrada. | 29~30 |
| No sonido SAP o estereofónico. | <ul style="list-style-type: none"> Cheque si la estación está transmitiendo con verdadera señal stereofónica o señal SAP. | <ul style="list-style-type: none"> Active el Menu de Audio para seleccionar Estéreo o SAP de entre las opciones. | 32 |

(Continúa en la siguiente página.)

¿ Necesita ayuda? Visite nuestro sitio en internet www.sanyoctv.com o Llame 1-800-877-5032

39

SUGERENCIAS ÚTILES–Problemas/Soluciones (Continua)

Debido a la alta Calidad con la que nuestros productos son fabricados, muy pocos problemas son realmente relacionados con defectos del televisor. Muchos de los problemas solo envuelven conexiones simples o cambios en los ajustes que pueden ser solucionados por el cliente. Por favor, verifique la tabla que se muestra abajo y trate la solución que se lista para su problema específico. Si el problema persiste, **antes de regresar su televisor**, visite nuestro portal www.sanyoctv.com o llame sin costo al **1.800.877.5032**.

| Problema: | Confirme las Sigüientes Condiciones: | Trate estas Soluciones: | Página |
|---|--|--|-------------|
| No puede registrar o seleccionar algunos canales. | <ul style="list-style-type: none"> • El canal puede estar eliminado en la memoria. • Cheque la conexión de antena. • V-Guide esta programado para bloquear la programación. | <ul style="list-style-type: none"> • Seleccione en la función de Buscar Canales en Memoria y agregar los canales manualmente. • Deshabilitar–Guide, o presione la tecla de RESET. | 32 36~38 |
| El Control Remoto no funciona. | <ul style="list-style-type: none"> • Cheque las pilas; cheque que la TV este conectada. | <ul style="list-style-type: none"> • Cheque equipo externo. • Reemplace las pilas. • Coloque el control remoto frente al TV. | 28 |
| Palabras mal deletreadas en el Sistema de Menú. | <ul style="list-style-type: none"> • Posiblemente una lenguaje extranjero este seleccionado. | <ul style="list-style-type: none"> • Reseleccione el lenguaje de su menú, usando el menú en pantalla o presione le tecla de RESET. | 34 |
| El gabinete puede hacer sonidos. | <ul style="list-style-type: none"> • Está condición es normal durante el calenta miento y enfriamiento de las partes de plástico del gabinete. | | |

CUIDADOS Y LIMPIEZA

La superficie del gabinete puede ser dañada si no recibe un apropiado mantenimiento. Varios productos usados en el hogar como aerosoles, agentes de limpieza, solventes y ceras pueden causar daños en el terminado de la superficie del gabinete.

1. Desconecte el cordón de Potencia antes de limpiar el televisor.

2. Limpie la pantalla y gabinete con un paño limpio y suave.

Nota : Nunca aplique líquidos en aerosol en la pantalla, este puede escurrirse y gotear dentro del chasis. Este puede causar fallas en los componentes no cubiertos por la garantía.



Este símbolo impreso, significa que el producto esta listado por Underwriters's Laboartories Inc. El diseño y manufactura de este producto, reúne los rígidos estándares de U.L., contra riesgos de incendio, accidentes o descargas eléctricas.

MEXICO GARANTÍA

IMPORTADOR:

COMERCIALIZADORA MEXICO
AMERICANA, S.DE R.L. DE C.V.
AV. NEXTENGO N° 78
COL. SANTA CRUZ ACAYUCAN
DEL. AZCAPOTZALCO, MÉXICO, D.F. C.P. 02770
RFC: CMA9109119L0

DESCRIPCION: Televisor
MARCA: SANYO
MODELOS: CLT1554
CLT2054

GARANTIA

EL APARATO QUE USTED HA ADQUIRIDO CUENTA CON UNA GARANTIA DE UN AÑO DE SERVICIO A PARTIR DE LA FECHA DE ADQUISICION OTORGADA POR:

COMERCIALIZADORA MEXICO-AMERICANA, S. DE R.L. DE C.V.

BAJO LAS SIGUIENTES CONDICIONES:

- 1.- PARA HACER EFECTIVA LA GARANTIA, BASTARA PRESENTAR ESTA POLIZA DEBIDAMENTE SELLADA POR LA TIENDA O UNIDAD VENDEDORA, JUNTO CON EL APARATO EN LA TIENDA DONDE FUE COMPRADO EL ARTICULO.
- 2.- SE COMPROMETE A CAMBIAR EL ARTÍCULO O A DEVOLVER SU DINERO, SI LA FALLA ES ATRIBUIBLE A DEFECTO DE FABRICACION. DURANTE LOS TREINTA DIAS POSTERIORES A LA COMPRA LA GARANTÍA SE HARÁ VÁLIDA EN LA TIENDA DONDE ADQUIRIÓ EL PRODUCTO, PRESENTANDO LOS DOCUMENTOS MENCIONADOS.
- 3.- EN NINGUN CASO EL TIEMPO DE REPARACIÓN SERÁ MAYOR A 30 DIAS, TRANSCURRIDO ESTE TERMINO, COMERCIALIZADORA MEXICO AMERICANA, S. DE R.L. DE C.V. PROCEDERÁ A EFECTUAR EL CAMBIO POR UN APARATO EQUIVALENTE O A LA DEVOLUCIÓN DEL IMPORTE DE COMPRA VENTA RESPECTIVO.
- 4.- ESTA GARANTÍA AMPARA LA TOTALIDAD DE LAS PIEZAS Y COMPONENTER DEL PRODUCTO Y MANO DE OBRA DE LA REPARACIÓN, ASÍ COMO GASTOS DE TRANSPORTACIÓN RESPECTIVOS.

ESTA GARANTIA SERA NULA EN LOS SIGUIENTES CASOS:

- * CUANDO EL PRODUCTO SE HUBIESE UTILIZADO EN CONDICIONES DISTINTAS A LAS NORMALES.
- * CUANDO EL PRODUCTO NO HUBIESE SIDO OPERADO DE ACUERDO CON EL INSTRUCTIVO DE USO QUE SE LE ACOMPAÑA.
- * CUANDO EL PRODUCTO HUBIESE SIDO ALTERADO O REPARADO POR PERSONAS NO AUTORIZADAS POR EL FABRICANTE NACIONAL, IMPORTADOR O COMERCIALIZADOR RESPONSABLE RESPECTIVO.

CENTRO DE SERVICIO Y LUGAR DONDE OBTENER PARTES, COMPONENTES, CONSUMIBLES Y ACCESORIOS:

| | |
|-----------------------|----------------------------|
| SUCURSAL VALLEJO | SUCURSAL MINERVA |
| Poniente 126 N° 288 B | Silos N° 135, Col. Minerva |
| Col. Nueva Vallejo | Deleg. Iztapalapa |
| México, D.F. | México, D.F. 09810 |
| Tels. 5567-5378 | Tels. 5646-4551 |
| 5368-0105, 8589-8033 | 5646-4550 |

SELLO, FECHA Y FIRMA
DE
TIENDA

DESCRIPCION: _____ MARCA: _____ MODELO: _____

NOMBRE DEL CLIENTE: _____

DOMICILIO: _____ N° Ext. _____ N° Int. _____

Col. _____ Estado/Deleg: _____

Tel. _____

¿Necesita ayuda? Visite nuestro sitio en internet www.sanyoctv.com o Llame 1-800-877-5032

41

GARANTÍA, ESTADOS UNIDOS Y CANADÁ

GARANTÍA LIMITADA POR UN AÑO

ESTA GARANTÍA LIMITADA ES VALIDA ÚNICAMENTE EN TELEVISORES SANYO COMPRADOS Y USADOS EN LOS ESTADOS UNIDOS DE AMÉRICA, CANADÁ Y PUERTO RICO, EXCLUYENDO OTROS TERRITORIOS Y PROTECTORADOS. ESTA GARANTÍA LIMITADA APLICA SOLAMENTE AL COMPRADOR ORIGINAL, Y NO APLICA A OTROS PRODUCTOS USADOS CON PROPÓSITOS INDUSTRIALES Y COMERCIALES.

POR UN AÑO, a partir de la fecha de compra, Sanyo Manufacturing Corporation, reemplazará cualquier TV.

Para asegurar el intercambio adecuado por garantía, mantenga el recibo original de la compra como evidencia de la compra. Regrese la TV defectuosa al vendedor, junto con el recibo de compra y los accesorios incluidos, como es el control remoto. La TV defectuosa será cambiada por una del mismo modelo, o el reemplazo de un modelo igual valor, si es necesario. El modelo de reemplazo dependerá de la disponibilidad y de la voluntad de Sanyo Manufacturing Corporation.

LA ANTERIOR GARANTÍA ES EXCLUSIVA Y EN LUGAR DE OTRAS GARANTÍAS DE MERCANCÍA O CONVENIENTE PARA UN PROPÓSITO PARTICULAR.

OBLIGACIONES

Por un año a partir de la fecha de compra, Sanyo Manufacturing Corporation garantiza que este producto está libre de defectos en materiales y mano de obra bajo condiciones normales de uso. El reemplazo solo será necesario bajo esta garantía, por cualquier razón debido a defecto de manufactura o mal funcionamiento durante el primer año a partir de la fecha de compra original. Sanyo Manufacturing Corporation proveerá de una TV nueva, vía intercambio al vendedor.

Para asistencia al cliente o en localización de centros de servicio más cercanos a Ud. llame gratis al 1-800-877-5032.

En días hábiles de 7:30 A.M. – 7:00 P.M. Hora del Centro.

Sábado 7:30 A.M. – 4:00 P.M. Hora del Centro.

Esta garantía le da derechos legales específicos. Usted puede tener otros derechos, los cuales varían de estado a estado.

(EFECTIVO: Agosto 1, 2002)

Para su protección en caso de robo o pérdida de este producto, por favor llene la siguiente información requerida y **GUARDELA** en un lugar seguro en sus registros personales:

Modelo No. _____ Fecha de compra _____
Serie No. _____ Precio de compra _____
(Localizada en la parte posterior) Lugar de compra _____

SANYO

Sanyo Manufacturing Corp.
3333 Sanyo Road, Forrest City, AR 72335

Bienvenue dans l'univers de Sanyo

Nous vous remercions d'avoir acheté un télécouleur Sanyo. Vous avez fait un choix excellent du point de vue du *fonctionnement* du *style*, de la *fiabilité* et du rapport *qualité/prix*. Ce télécouleur est fourni avec des instructions d'installation et de fonctionnement simples à l'écran. **Lisez ce manuel avant de monter ou d'utiliser cet appareil. Besoin d'aide ? Visitez notre site web à www.sanyoctv.com ou appelez notre numéro libre accès au 1-800-877-5032.**



En tant que partenaire d'ENERGY STAR^{MD}, Sanyo Manufacturing Corporation a déterminé que ce produit répond, pour son rendement énergétique, aux normes d'ENERGY STAR^{MD}.

TABLE DES MATIÈRES

| | | | |
|--|-----------|--|----------------|
| Mesures de sécurité | 44 | Utilisation des prises d'entrée audio/vidéo | 51 |
| Caractéristiques | 45 | Branchement d'un magnétoscope | |
| Fiche technique | 45 | ou lecteur de DVD | 51 |
| Préparatifs | 46 | Réglage et mise en place du télécouleur | 52 ~ 55 |
| Position du téléviseur ACL | 46 | Utilisation du menu à l'écran | 52 |
| Utilisation du socle inclinable | 46 | Réglage de l'image : Auto / Jeu / Manuel | 52 |
| Enlèvement du socle inclinable du téléviseur | 46 | Réglage de son : Audio / Graves / Aiguës / | |
| Raccord d'alimentation | 46 | Ambiophonie | 53 |
| Installation des piles | 47 | Réglage de canaux : Antenne / Recherche / | |
| Branchement de la câblodistribution, | | Memoire balayage | 53 |
| c'une antenne RF, ou parabolique au téléviseur | 47 | Ajout ou élimination de canaux | 54 |
| Panneau du haut et arrière | 48 | Choix de la langue d'affichage | 54 |
| Facultatif – Montage mural | 48 | Réglage : Enrichis couleur / Relation d'imagen / | |
| Utilisation de la télécommande | 49 | Lumiere arriere | 55 |
| Utilisation des prises d'entrée | | Sous-titrage | 56 |
| composant vidéo et audio | 50 | Renseignements sur le Guide V | 56 |
| Branchement du lecteur de DVD | 50 | Conseils pratiques-problèmes et solutions | 57~58 |
| | | Entretien et nettoyage | 58 |
| | | Garantie (Canada et É.-U.) | 59 |

Mesures de sécurité

Afin d'éviter tout risque d'incendie ou de choc électrique, n'exposez pas l'appareil à la pluie ni à l'humidité.

Afin d'éviter tout risque de choc électrique, n'enlevez pas le panneau arrière. L'appareil est entièrement transistorisé et ne contient aucune pièce remplaçable ou réparable par l'utilisateur. En cas de problème, confiez l'appareil à un réparateur qualifié.

Le télécouleur est muni d'un cordon d'alimentation CA à fiche polarisée dont une lame est plus large que l'autre. **MISE EN GARDE : Pour éviter le risque de choc électrique, faites correspondre la lame large de la fiche à la fente large de la prise, puis enfichez à fond.** Ceci est une mesure de sécurité conçue pour ne brancher la fiche que d'une seule façon sur une prise électrique.

Lorsque vous utilisez le télécouleur avec des jeux vidéo, ne saturez pas la luminosité ni le contraste.

Avec le temps, ceci pourrait causer l'impression permanente de l'image du champ de jeu sur l'écran. Ne placez pas cet appareil sur un chariot, support ou table instable. Il risquerait de tomber, de s'endommager et d'entraîner de graves blessures.

N'utilisez qu'un chariot, support ou table recommandé par le fabricant ou vendu avec l'appareil. Lors de son installation, suivez les instructions du fabricant et utilisez les accessoires d'installation recommandés. Prenez garde lorsque vous déplacez le télécouleur s'il se trouve sur un chariot. Des arrêts brutaux, une force excessive et des surfaces inégales peuvent renverser le chariot et l'appareil.



Le bloc d'alimentation de l'adaptateur CA ne doit pas être placé dans un espace clos. Une ventilation appropriée est requise pour assurer le bon fonctionnement de l'appareil et pour le protéger contre toute surchauffe.

L'appareil ne sera pas exposé aux égouttements ou aux éclaboussures. Aucun objet plein de liquide, tel qu'un vase, ne sera placé sur l'appareil.

Lisez attentivement le présent manuel et conservez-le.

CARACTÉRISTIQUES

- ◆ Écran plat de 15 po et de 20 po
- ◆ Socle inclinable amovible – inclinaison maximale de 5° vers le bas et 10° vers le haut
- ◆ Montage mural
- ◆ Filtre peigne numérique 3-DY/C
- ◆ Adaptateur CA
- ◆ Mode d'économie d'énergie (éclairage à contre-jour)
- ◆ Guide V (Surveillanceparentale)
- ◆ Sous-titrage /Sous-titres rapides
- ◆ Décodeur de son stéréo multi-canaux (MTS)/signal audio secondaire (SAP)
- ◆ Haut-parleur avant intégré 5 x 9 cm (une paire)
- ◆ Son ambiophonique à l'avant
- ◆ Graves / Aiguës
- ◆ Format d'image – rapport hauteur/largeur 4/3 et 16/9
- ◆ Préréglages de l'usine pour Image
- ◆ Recherche automatique des canaux
- ◆ Enrichis couleur
- ◆ Syntonisateur de 181 canaux: Canaux VHF 2 à 13, Canaux UHF 14 à 69, Télé par câble 1, 14 à 125
- ◆ Composant entrée vidéo pour obtenir le meilleur signal d'image de votre VCR ou DVD
- ◆ Entrés audio/vidéo (2 jeux - G/D)
- ◆ Entrée S-vidéo
- ◆ Menu trilingue à l'écran
- ◆ Arrêt retardé (3 heures)
- ◆ 24-Touches de la télécommande

FICHE TECHNIQUE

DIMENSION DU PANNEAU ACL (en diagonale) :

CLT1554 . . . Écran totalement plat–15 pouces

CLT2054 . . . Écran totalement plat–20 pouces

RÉSOLUTION D'IMAGE : CLT1554 -1024x768 (XGA)

CLT2054 - 640x480 (VGA)

FORMAT DE BALAYAGE 480p (tous les signaux sont convertis à 480p)

PRISES D'ENTRÉE ET RACCORDS :

Entrée antenne RF (75 ohm)

Entrée audio/vidéo (AV1) : S-vidéo, composite, audio G/D

Entrée audio/vidéo (AV2) : composite, audio G/D

Entrée audio/vidéo (AV3) : composant entrée numérique (Y/Pb/Pr), audio G/D

Entrée d'alimentation CC

ENTRÉE ANTENNE 75 ohms,UHF/VHF/
télé par câble

ALIMENTATION 120 V CA, 60 Hz

CONSOMMATION CA CLT1554— 23 watts
CLT2054— 34 watts

DIMENSION ET POIDS APPROX. :

CLT1554

Dim. horizontale (largeur): 19,7 po (500 mm)

Dim. verticale (hauteur): 12,9 po (328 mm)

Profondeur: 7,2 po (184 mm)

CLT2054

Dim. horizontale (largeur): 23,8 po (604 mm)

Dim. verticale (hauteur): 16,3 po (413 mm)

Profondeur: 7,2 po (184 mm)

Poid: CLT1554 12.7 lbs. (5.8 Kg.)

CLT2054 20.3 lbs. (9.2 Kg.)

Les spécifications sont sujettes à changement sans préavis.

POSITION DU TÉLÉVISEUR ACL

Placez toujours le téléviseur sur une table ou un socle approprié. Laissez un espace suffisant pour permettre l'inclinaison de l'appareil. Pour obtenir le meilleur angle de visualisation possible, évitez de mettre le téléviseur dans un endroit où la lumière directe du soleil ou de l'éclairage intérieur tombera sur l'écran. (Remarque : Les dimensions du CLT1554 sont entre parenthèses)

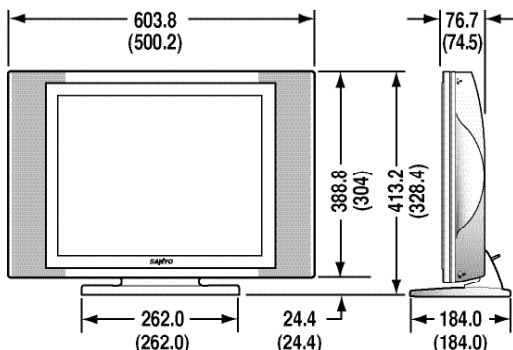

UTILISATION DU SOCLE INCLINABLE

Pour changer l'angle de visualisation de votre téléviseur ACL, tenez le haut de l'appareil d'une main et retenez fermement le socle, puis faites basculer l'écran en avant ou en arrière.

ATTENTION : Ne mettez pas la main sous l'écran quand vous faites basculer le téléviseur.

Remarque : L'angle d'inclinaison maximal est de 5° vers l'avant et de 10° vers l'arrière.



ENLÈVEMENT DU SOCLE INCLINABLE

Outils requis : Tournevis à vis cruciforme

Remarque importante : Placez le téléviseur face en bas sur une surface matelassée pour protéger l'écran et le fini de l'appareil.

- 1 Retirez la vis qui se trouve sur le couvercle en arrière du socle.
- 2 Enlevez les quatre (4) vis du support métallique. **ATTENTION :** Retenez fermement le socle quand vous enlevez la dernière vis.
- 3 Retirez soigneusement le socle.

46

Besoin d'aide ? Visitez notre site web à www.sanyoctv.com ou appelez le 1-800-877-5032

RACCORD D'ALIMENTATION

- 1 Insérez l'adaptateur CA dans la prise d'entrée CC du téléviseur.
- 2 Insérez le cordon d'alimentation CA dans l'adaptateur, puis enfoncez la fiche dans une prise de courant CA de 120 V, 60 Hz.

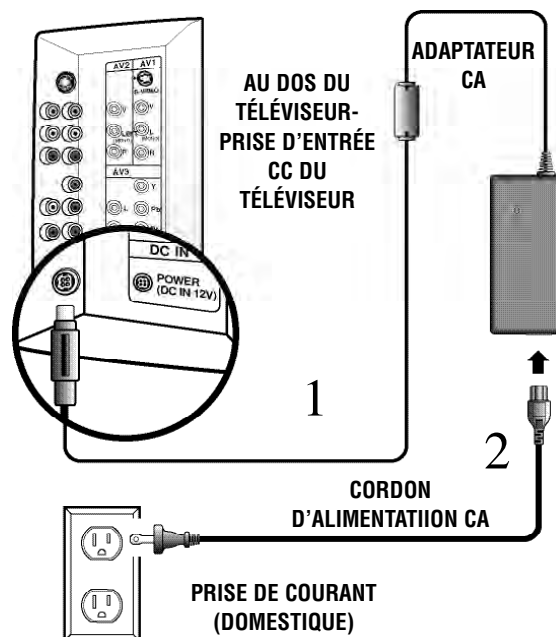

Mise en garde : Ce produit à tension CA/CC de 12 V est conçu uniquement pour usage domestique à l'intérieur. Il ne doit pas être exposé à des températures ambiantes élevées en extérieur dans les véhicules et avec des applications marines ou aériennes.

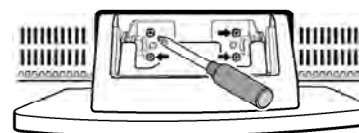
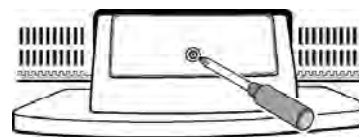

INSTALLATION DES PILES

Mettez 2 AAA, (non fournies)

Vérifiez si les piles sont bien installées.

Remarques : N'utilisez pas en même temps des piles usagées et des piles neuves ni des piles de types différents.

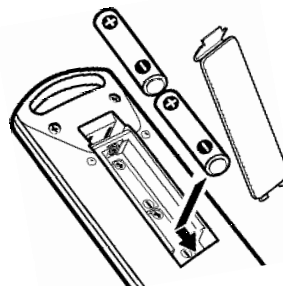

BRANCHEMENT DE LA CÂBLODISTRIBUTION, C'UNE ANTENNE RF, OU PARABOLIQUE AU TÉLÉVISEUR

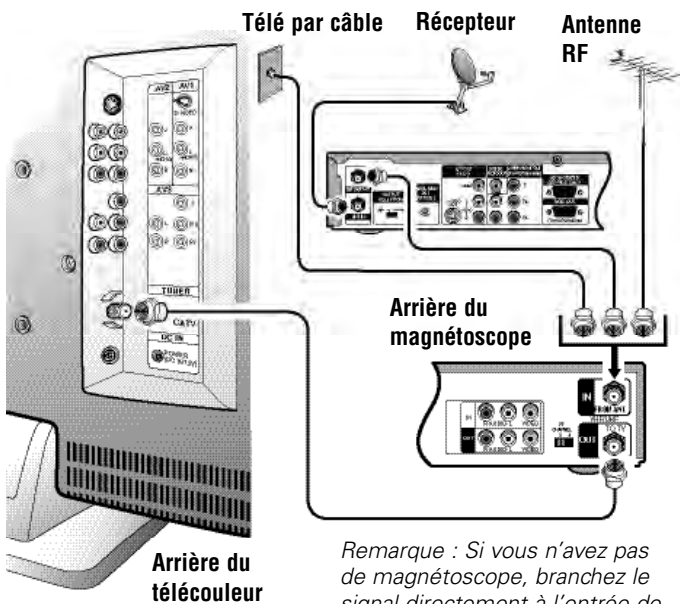

Remarque : Si vous n'avez pas de magnétoscope, branchez le signal directement à l'entrée de 75 ohms du téléviseur.

Tuyau pour les branchements SANS signal :

Si le téléviseur est utilisé strictement en guise de moniteur, de concert avec un lecteur de DVD ou autres équipements périphériques, et qu'aucun signal par câble ou par antenne n'est détecté, les conditions suivantes se produiront :

Votre téléviseur est conçu pour la recherche automatique des canaux disponibles. Ainsi, pour le démarrage initial, il faut appuyer sur la touche **MENU** et permettre à l'appareil de compléter son processus de recherche de canaux avant de le faire fonctionner. Quand le processus de recherche initiale de canaux est achevé, vous devez appuyer sur la touche **MENU** de nouveau pour fermer le processus de recherche. Cette opération peut prendre plusieurs minutes.

Lorsque le processus de recherche de canaux est complété (2 tours de recherche), vous pouvez appuyer sur la touche **INPUT** sur la télécommande afin d'utiliser le téléviseur comme un moniteur.

Conseils

- Le téléviseur choisit automatiquement le mode correct d'antenne selon le type de signal reçu.
- Le téléviseurs'arrête automatiquement s'il reste plus de 15 minutes sans recevoir de signal (absence de signal de télé par câble, ou station n'émettant pas).

Exception—Si vous choisissez le mode vidéo, le téléviseur ne s'arrête pas automatiquement s'il reste pendant 15 minutes sans recevoir de signal.

- Si vous placez le téléviseur à un nouvel endroit, appuyez deux fois sur la touche **RESET** après avoir connecté la source de signal et avoir allumé le téléviseur.

PANNEAU DU HAUT ET ARRIÈRE

VUE DU HAUT

Remarque : Les touches **Channel ▲** (suivant) et **▼** (précédent), **Volume +** (plus fort) et **-** (moins fort) et **Power** fonctionnent exactement comme les touches de la télécommande.

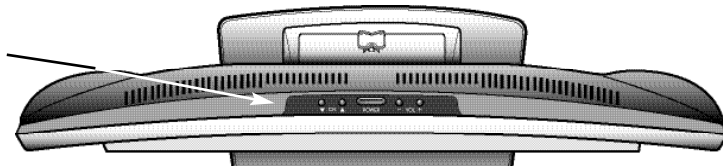

VUE ARRIÈRE

Borne d'entrée vidéo S (Super-Video)

Pour accentuer les détails de l'image, utilisez la prise S-Video AV1 à la place de la prise Video, si votre appareil vidéo extérieur en est équipé. (La connexion vidéo S neutralise les connexions à la prise vidéo arrière.) (Voir pages 51.)

Prise d'entrée antenne

Branchez une antenne RF, le câble ou le récepteur satellite à cette prise tel qu'illustré à la page 47.

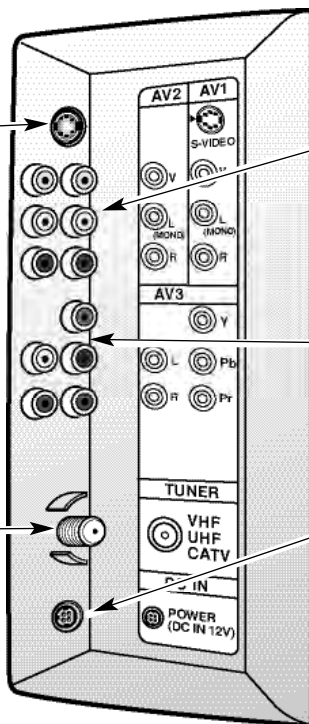

Prises d'entrée audio/vidéo (AV1 / AV2)

Branchez ici l'équipement vidéo extérieur (voir pages 51).

Remarque : La connexion vidéo S neutralise les connexions à la prise vidéo (AV1).

Prise d'entrée vidéo/audio de composant 480i (Component3, Y, Pb, Pr)

Branchez ici l'équipement vidéo numérique extérieur (voir page 50).

Prise d'entrée d'alimentation CC

Branchez l'adaptateur CA à cette prise.

Accessoires facultatifs :

Des câbles supplémentaires sont requis pour une connexion complexe. Voir la liste des accessoires de raccordement aux pages 50 ~ 51.

FACULTATIF- MONTAGE MURAL

Ce téléviseur ACL est conçu être monté au mur au besoin. Fixez-le au mur à l'aide des fentes situées à l'arrière de l'appareil en vous servant d'une trousse de montage mural.

Remarque : La trousse de montage n'est pas comprise, vérifiez auprès d'un magasin de fournitures électroniques.

Affichage à cristaux liquides monter les vis doivent être M4 fils avec une longueur minimum de 9 mm. Les vis ne doivent pas dépasser 20 mm dans la longueur.

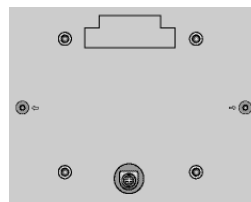

Arrière téléviseur LCD

UTILISATION DE LA TÉLÉCOMMANDE

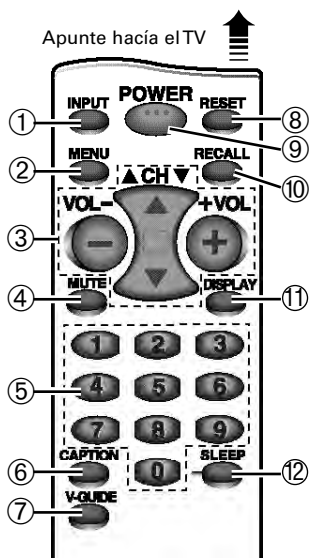

- ① **Touche de l'entrée**— Appuyez sur cette touche pour choisir le programme qui apparaîtra à l'écran : signal de télé ou signal de l'appareil branché dans les prises A/V.
- ② **Touche de menu**— S'utilise avec les touches ▲/▼ et -/+ pour naviguer dans le système de menus à l'écran et régler les fonctions (voir pages 52 ~ 55).
- ③ **Touches de canal (CH ▲/▼) et de volume (VOL- / +)**— Appuyez sur ces touches pour explorer les canaux en mémoire ou pour régler le volume.
- ④ **Touche de silencieux**— Appuyez une fois sur cette touche pour baisser le volume. Appuyez de nouveau pour le rétablir.
- ⑤ **Touches numériques**— Vous devez appuyer sur deux touches pour choisir un canal. Exemple : Appuyez sur **0** et **6** pour choisir le canal 6. Pour les canaux de télé par câble 100 à 125, appuyez sur la touche **1** et maintenez-la jusqu'à ce que C1-- apparaisse. Appuyez ensuite sur les deux autres chiffres.
- ⑥ **Touche de sous-titres**— Voir page 56.
- ⑦ **Touche de Guide V**— Voir page 56.

- ⑧ **Touche de réinitialisation**— Appuyez deux fois sur cette touche pour rétablir les réglages du fabricant. Le télécouleur commence automatiquement la recherche des canaux et efface tous les réglages personnels. Les fonctions suivantes sont automatiquement réinitialisées :
 - Réglages de l'image : Auto, Jeu, Manuel : couleur, teinte, contraste, luminosité, y netteté
 - Réglages du son : audio, grave, aigu, et son enveloppant
 - Réglages de canal : antenne (Antenna), recherche de canal (CH. Search), et canal en mémoire (CH. Memory)
 - Réglages de commande : contraste couleur, ratio de forme et lumière à contre-jour.
 - Sous-titres à NON
 - Guide V à NON
 - Langue menu anglaise
 - Arrêt retardé (s'il a été réglé préalablement)
 - Vidéo à télécouleur (s'il a été réglé préalablement)
- ⑨ **Touche marche / arrêt**— Appuyez sur cette touche pour mettre le télécouleur en marche ou l'arrêter.
- ⑩ **Touche de rappel**— Choisissez un canal à l'aide des touches numériques puis choisissez-en un autre. Appuyez sur Recall pour permuter entre les canaux.
- ⑪ **Touche d'affichage**— Appuyez une fois sur cette touche pour afficher le numéro du canal. Appuyez de nouveau pour éliminer l'affichage.
- ⑫ **Touche d'arrêt retardé**— S'utilise avec la touche « 0 » pour régler l'arrêt retardé. Choisissez la durée désirée à l'aide de 30 minutes à 3 heures. L'arrêt retardé coupe automatiquement le télécouleur.

Remarque : L'arrêt retardé est annulé si vous arrêtez le télécouleur ou s'il y a une panne d'électricité.

Conseils

- Vérifiez si les piles sont bien installées.
- Pointez la télécommande vers l'équipement que vous désirez utiliser. Les objets entre la télécommande et l'équipement peuvent gêner le bon fonctionnement de cette dernière.

UTILISATION DES PRISES D'ENTRÉE AUDIO/VIDEO DE COMPOSANT

BRANCHEMENT D'UN LECTEUR DE VIDÉODISQUE OU D'UN AUTRE APPAREIL NUMÉRIQUE EXTÉRIEUR

Arrêtez le téléviseur et l'équipement extérieur avant de brancher les câbles. *(Les câbles ne sont pas fournis avec le téléviseur.)*

- 1 Branchez la sortie vidéo du lecteur de vidéodisque ou d'un autre appareil numérique composant dans les prises d'entrée vidéo de composant du téléviseur (Y-Pb-Pr).
- 2 Branchez la sortie audio du lecteur de vidéodisque dans les prises d'entrée audio (G/D) de composant du téléviseur.
- 3 Appuyez sur **POWER** pour mettre le téléviseur en marche. Mettez aussi l'équipement extérieur en marche.
- 4 Appuyez sur la touche **INPUT** pour choisir la source de COMPOSANT3.

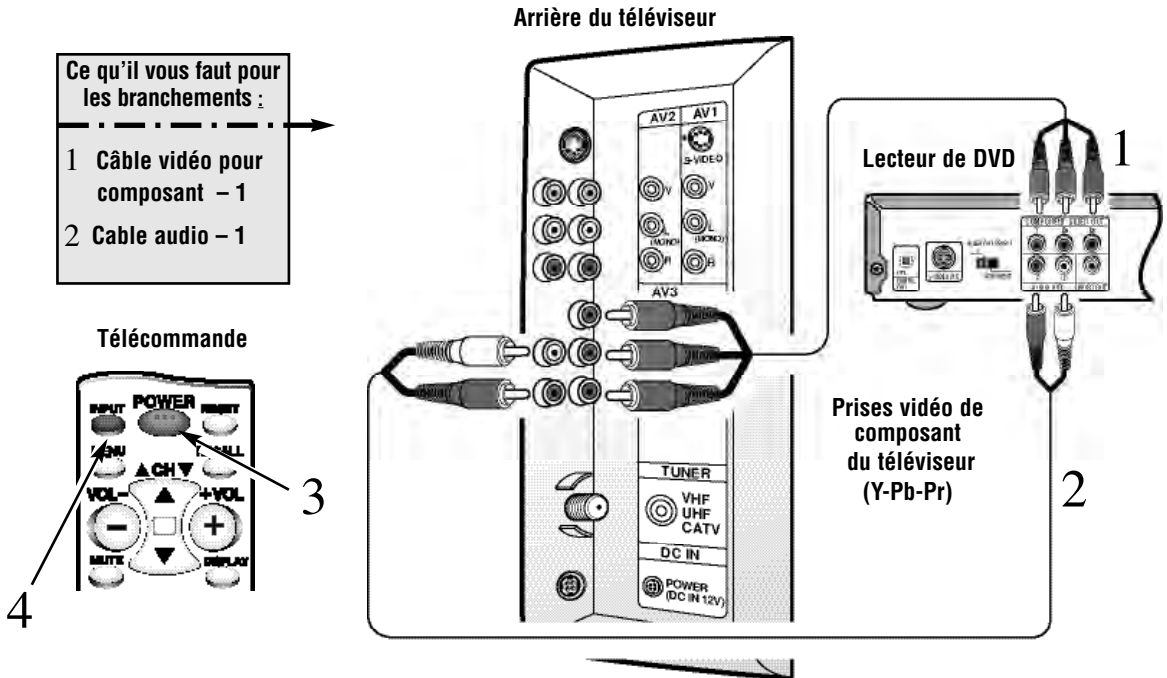

Conseils

- Un écran bleu uni avec le mot Vidéo affiché indique que vous avez choisi le mode COMPOSANT3 mais qu'aucun signal n'est détecté à la prise vidéo.
- Après avoir branché les câbles, appuyez sur la touche **INPUT** pour accéder aux entrées A/V. Il n'est PAS nécessaire de régler l'appareil à un canal non-utilisé.

UTILISATION DES PRISES D'ENTRÉE AUDIO/VIDEO

BRANCHEMENT D'UN MAGNÉTOSCOPE OU LECTEUR DE DVD

Arrêtez le téléviseur et l'équipement extérieur avant de brancher les câbles. (Les câbles ne sont pas fournis avec le téléviseur.)

- 1 Reliez les sorties audio vidéo d'un magnétoscope, d'un lecteur de DVD, ou d'un système de audio numérique d'un autre équipement à l'entrée audio vidéo du téléviseur.
Avec un magnétoscope monophonique (prise audio simple), ne reliez que la sortie audio du magnétoscope à l'entrée audio (L) du téléviseur.

Facultatif (1 / 2)

Conecte la salida de S-Video del reproductor de DVD a la conector de entrada S-Video.

Los conectores de S-Video anulan los conectores de video.

Conecte las salidas de audio de la DVD a las entradas de audio de la TV.

- 2 Appuyez sur **POWER** pour mettre le téléviseur en marche. Mettez aussi l'équipement extérieur en marche.

- 3 Appuyez sur la touche de **INPUT** pour choisir la VIDEO1 ou VIDEO2.

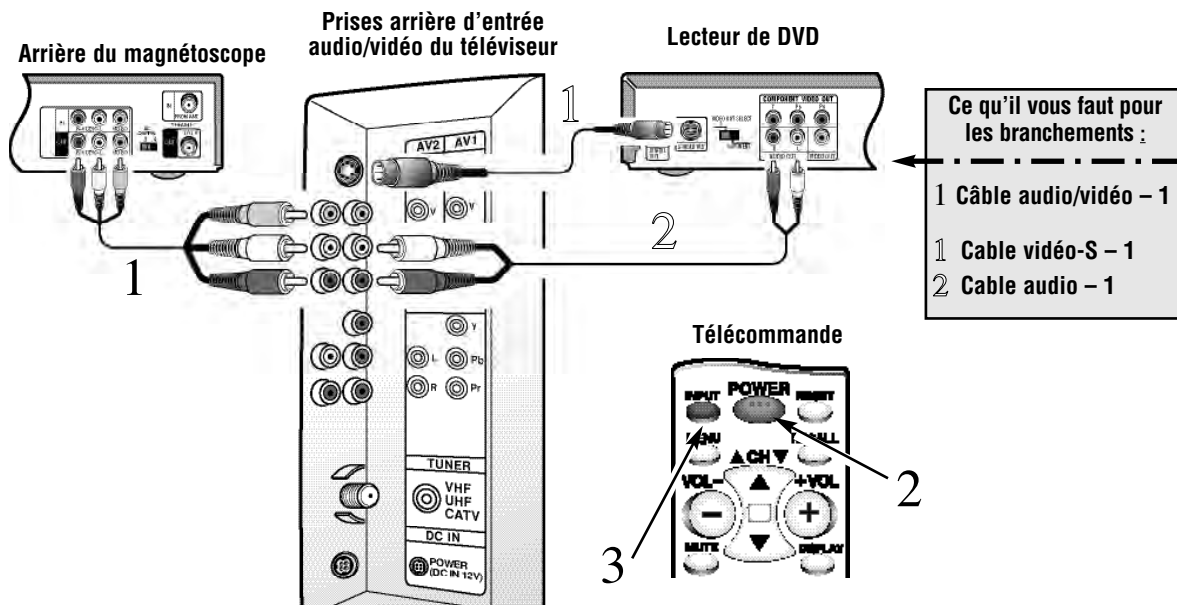

Conseils

- Assurez-vous que tous les connecteurs de câble sont bien engagés dans les prises.
- Branchez toujours les câbles compte tenu des couleurs : ROUGE pour audio droite, BLANC pour audio gauche et JAUNE pour vidéo.
- Un écran bleu uni avec le mot Vidéo affiché indique que vous avez choisi le mode VIDÉO1 or VIDÉO2, mais qu'aucun signal n'est détecté à la prise vidéo.

RÉGLAGE ET MISE EN PLACE DU TÉLÉCOULEUR

Le menu à l'écran facilite l'accès aux réglages et à leurs commandes. Le menu ACL affiche les icônes d'écran en couleur pour identifier chaque option de réglage. Utilisez tout simplement les touches de la télécommande et suivez les instructions à l'écran.

MODE D'EMPLOI DU MENU À L'ÉCRAN

- 1 Appuyez sur la touche **MENU** pour afficher les options du menu.
- 2 Sélectionnez l'option désirée sur le menu principal en vous servant des touches **-/+**. (L'option sélectionnée sera accentuée en JAUNE.)
- 3 Utilisez la touche **▼** pour sélectionner une option sur le menu secondaire.
- 4 Utilisez les touches **▲/▼** et les touches **-/+** pour choisir et ajuster les options sur le menu secondaire. (Une flèche rouge **▶** indique l'option choisie.)
- 5 Appuyez sur la touche **MENU** pour sélectionner une autre option sur le menu principal ou pour sortir.



RÉGLAGE DE L'IMAGE

POUR LES RÉGLAGES AUTOMATIQUES DE L'IMAGE :

Choisissez Auto les options d'image.

POUR LE RÉGLAGE AUTOMATIQUES DES JEU :

- 1 Choisissez Jeu dans les options d'image. L'écran et le son passent automatiquement aux réglages de présélection.
- 2 Appuyez sur **MENU** pour sortir.



POUR AJUSTER MANUELLEMENT L'IMAGE :

- 1 Choisissez Manuel dans les options d'image.
- 2 Appuyez sur la touche **+** pour accéder aux options du menu secondaire.
- 3 Mettez en évidence la commande que vous désirez régler à l'aide des touches **▲/▼**.
- 4 Faites les réglages à l'aide des touches **-/+**.



Conseils

- Le menu est affiché à l'écran pendant environ 20 secondes. Appuyez de nouveau sur **MENU** pour le réafficher.
- Utilisez les touches de **CANAL (CH ▲/▼)** et de **VOLUME (VOL -/+)** pour parcourir les menus et y faire des sélections.

RÉGLAGE DU SON

Sélectionnez le type de son désiré : audio, grave, aigu ou son enveloppant.

- 1 Sélectionnez Audio sur le menu d'options pour le son.
- 2 Utilisez les touches ▲/▼ pour choisir le type de son que vous désirez changer. (Une flèche rouge indique l'option choisie.)
- 3 Utilisez les touches -/+ pour ajuster les réglages : stéréo, mono ou SAP.

Remarques : Les sons stéréo et SAP doivent faire partie du signal de radiodiffusion.

Le téléviseur se remettra automatiquement au réglage stéréo après avoir été débranché ou après une panne d'électricité.

- 4 Pour régler les autres options du son : graves, aigues ou ambiophonie, répétez les étapes 2 et 3 ci-dessus.



RÉGLAGE DES CANAUX

RÉINITIALISATION DU MODE D'ANTENNE ET DE LA RECHERCHE DES CANAUX

Vous ne devez réinitialiser le mode d'antenne/télé par câble ou la recherche des canaux que si d'autres canaux deviennent disponibles, par exemple si vous déménagez dans une autre ville ou si vous faites installer un service de télé par câble.

- 1 Sélectionnez Antenne ou Recherche au menu des options de réglage de canal. (Une flèche rouge indique l'option choisie).
- 2 Utilisez les touches -/+ pour ajuster les réglages de l'antenne : câble ou UHF/VHF. Pour lancer une recherche de canal, appuyez sur la touche +. Le téléviseur se mettra à rechercher vos canaux automatiquement. Cette opération peut prendre quelques minutes.

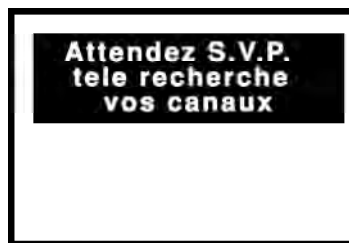

Conseils

- Si le signal stéréo est faible, la qualité sonore sera meilleure à la position « mono ».
- L'ambiophonie accentue le relief sonore quand vous recevez des signaux stéréo MTS.
- Presione la tecla de **RESET**, para cancelar la función de subtítulos y ajustes personalizados. La TV inicializará automáticamente la búsqueda de canales, y eliminará todos los ajustes hechos por el usuario.

AJOUT OU ÉLIMINATION DE CANAUX

- 1 Sélectionnez Memoire balayage au menu des options de réglage de canal. (Une flèche rouge indique l'option choisie.)
- 2 Appuyez sur la touche **+** pour mettre en évidence la partie d'entrée du numéro du canal.
- 3 Entrez le numéro du canal (exemple) : C34. Pour les canaux de télé par câble au-dessus de 99, appuyez sur **1** et maintenez-le jusqu'à ce que C1-- apparaisse. Entrez ensuite les deux autres numéros.
- 4 Appuyez sur la touche **+** pour choisir l'option (exemple) : Ajouté remplacera éliminé. Cela prend environ trois secondes. Pendant cet intervalle, les mots «Ajoute» et «Elimine» apparaîtront en jaune.
- 5 Utiliser le **0~9** ou **▲/▼** les clefs pour choisir d'autres canaux pour éliminé ou ajouté, ou appuyez sur **MENU** pour sortir.

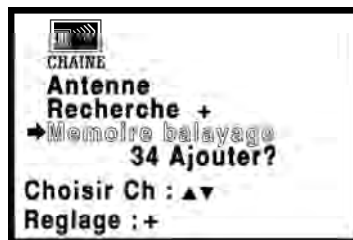

CHOIX DE LA LANGUE D’AFFICHAGE

- 1 Sélectionnez English (anglais), Français, ou Español (espagnol) au menu des options de langue d'interface.
- 2 Utilisez les touches **▲/▼** pour choisir la langue d'interface que vous désirez.



Conseils

- Vous pouvez choisir avec les touches numériques les canaux supprimés de la mémoire de balayage.
- Pour rétablir les canaux supprimés, utilisez le menu à l'écran pour ajouter manuellement des canaux ou commencer la recherche de canal (CH) à partir du menu. La recherche des canaux disponibles peut prendre quelques minutes, ou appuyez deux fois sur la touche **RESET**.

RÉGLAGE DU TÉLÉVISEUR

Utilisez les fonctions suivantes pour personnaliser votre téléviseur ACL à votre goût:

MENU

FONCTION

Enrichis Couleur

Normal — fait ressortir les couleurs naturelles de la peau et les images en couleur
Chaud — accentue les nuances de rouge dans l'image
Frais — accentue les nuances de bleu dans l'image

Relation d'imagen

Utilisez cette fonction quand l'appareil est branché aux prises d'entrée de composant. Un réglage à 4:3 convient pour une vue normale. Utilisez un réglage 16:9 pour le grand écran avec une compression minimale des bandes supérieures et inférieures.

Lumiere arriere

Fonction d'économie d'énergie — l'image et l'arrière-plan changent automatiquement comme suit :
Fonce — Alimentation élevée (réglage par défaut)
Lumineux — Alimentation moyenne
Moyen — Alimentation faible

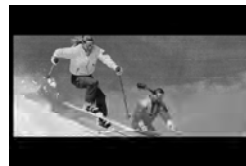

RÉGLAGE 16:9

RÉGLAGE DES FONCTIONS

- 1 Sélectionnez Enrichis couleur, Relation d'imagen, ou Lumiere arriere sur le menu d'options.
- 2 Utilisez les touches ▲/▼ pour choisir le réglage que vous désirez changer.
- 3 Utilisez les touches -/+ pour ajuster les réglages.



SOUS-TITRAGE (CC)

Le sous-titrage se compose d'un texte transmis avec l'image et le son de façon à pouvoir l'afficher à l'écran du télécouleur. Différents types de sous-titres peuvent être transmis avec le signal de télévision; pour cette raison, plusieurs modes de sous-titrage sont prévus. Les modes de sous-titrage acceptés par ce télécouleur sont : Sous-titres1 et Sous-titres2. Les télédiffuseurs locaux décident des signaux des sous-titres à transmettre.

Sous-titres1 : Mode principal utilisé pour le sous-titrage des programmes (les paroles correspondent à celles du programme que vous suivez). La majorité des télédiffuseurs utilisent Sous-titre1 pour transmettre les sous-titres des programmes. Ces sous-titres sont généralement donnés en une ou deux lignes.



Sous-titres2 : Autre mode de sous-titrage des programmes. Le télédiffuseur peut utiliser Sous-titre2 pour transmettre des sous-titres dans une autre langue, par exemple en français ou en espagnol.

SOUS-TITRES1/2

Quikcap : Permet de permuter des sous-titres à l'aide de la fonction Mute. Par exemple, le téléphone sonne : vous pouvez appuyer sur la touche **MUTE** de la télécommande pour couper le son; les sous-titres apparaissent alors automatiquement. Après la communication, appuyez de nouveau sur la touche **MUTE** pour rétablir le son; les sous-titres disparaissent. Quikcap affiche les sous-titres des programmes dans le mode Sous-titres1.

RÉGLAGE DES SOUS-TITRES

1 Appuyez sur la touche **CAPTION** de la télécommande.

2 À l'aide de la touche **0**, choisissez NON, Sous-titres1, Sous-titres2, ou Quikcap.

Remarque : le mode d'affichage continu du numéro de canal n'est pas disponible quand le sous-titrage est en fonction.

RENSEIGNEMENTS SUR LE GUIDE V

REMARQUE : CETTE FONCTION PERMET DE RESPECTER LA RÉGLEMENTATION SUR LA PUCE V DE LA FCC DES ÉTATS-UNIS. IL SE PEUT QU'ELLE NE FONCTIONNE PAS AVEC LES ÉMISSIONS ORIGINAIRES D'AUTRES PAYS. CE TÉLÉVISEUR N'EST PAS COMPATIBLE AVEC LE SYSTÈME D'ÉMISSION DE GUIDE V CANADIEN, DONC, LES INSTRUCTIONS NE SONT PAS FOURNIES POUR CETTE FONCTION.

CONSEILS PRATIQUES – problèmes et solutions (suite)

Comme nous fabriquons nos produits avec la plus haute qualité qui soit, seul un nombre très minime de problèmes sont en fait des défauts du téléviseur. La plupart des problèmes sont des erreurs d'installation ou de configuration qui peuvent être aisément corrigées par le client. Veuillez consulter le tableau ci-dessous afin de trouver les mesures correctives pour votre problème. Si le défaut persiste, **avant de nous retourner votre téléviseur**, veuillez visiter notre site Web www.sanyoctv.com ou appelez-nous sans frais au **1 800 877-5032**.

| Problème | Vérifiez les points suivants | Essayez les solutions suivants | Page |
|---|---|---|-------------|
| Le téléviseur s'arrête automatiquement. | <ul style="list-style-type: none"> • Vérifiez le branchement du câble/de l'antenne. • Vérifiez la protection contre les surtensions. • Vérifiez l'adaptateur CA et le cordon électrique. | <ul style="list-style-type: none"> • Appuyez sur la touche POWER. • L'arrêt retardé a peut-être été réglé. • Débranchez momentanément le téléviseur. | 46 |
| Pas d'image ou image médiocre. | <ul style="list-style-type: none"> • Vérifiez les branchements de l'antenne. • Problème possible à la station. • Luminosité ou contraste mal réglé. • Parasites possibles causés par un appareil électro ménager. | <ul style="list-style-type: none"> • Réglez l'antenne. • Essayez un autre canal. • Appuyez sur la touche RESET. • Arrêter les batteurs, perceuses, mélangeurs, etc. | 47, 52 |
| Pas de son, son médiocre. Pas de son sur certain canaux. | <ul style="list-style-type: none"> • Problème possible à la station. • Le silencieux (MUTE) peut-être en fonction. • Vérifiez les branchements audio/vidéo. | <ul style="list-style-type: none"> • Essayez un autre canal. • Réglez le volume. | 50~51 53 |
| Image trop claire ou trop sombre. | <ul style="list-style-type: none"> • Vérifiez le réglage de l'éclairage à contre-jour (économie d'énergie). | <ul style="list-style-type: none"> • Sélectionnez Réglage du téléviseur puis réglez la fonction Lumière arrière (éclairage à contre-jour) à moyen. | 55 |
| L'image n'est pas entièrement affichée à l'écran. | <ul style="list-style-type: none"> • Vérifiez si la fonction relation d'imagen (Rapport de forme) n'est pas réglé à 16:9. | <ul style="list-style-type: none"> • Sélectionnez Réglage du téléviseur) puis réglez la fonction relation d'imagen à 4:3 pour obtenir une image normale. | 55 |
| Pas de sous-titrage. | <ul style="list-style-type: none"> • Vérifiez si la station émet un signal de sous-titrage invisible. Essayez un autre canal. | <ul style="list-style-type: none"> • Appuyez sur la touche CAPTION pour le sous-titres. | 56 |
| Pas de couleur ou couleur médiocre. | <ul style="list-style-type: none"> • Vérifiez si le programme est en couleur. • Vérifiez les branchements de l'antenne. • Couleur ou teinte mal réglée. • Problème possible à la station. | <ul style="list-style-type: none"> • Essayez un autre canal. • Réglez l'antenne. • Appuyez sur la touche RESET. | 47, 52 |
| Écran bleu avec mot Video1, VIDEO2 ou COMPOSANT3 affiché. | <ul style="list-style-type: none"> • Vérifiez les branchements audio/vidéo. • Vérifiez l'équipement extérieur. • Verifique los ajustes del equipo externo. • Verifique los ajustes del DVD. | <ul style="list-style-type: none"> • Appuyez sur la touche INPUT. • Mettez l'équipement extérieur en marche. • Réglez les connexions de sortie des appareils périphériques à la même configuration que les connexions d'entrée. | 50~51 |

(Suite à la page 58.)

CONSEILS PRATIQUES – problèmes et solutions

Comme nous fabriquons nos produits avec la plus haute qualité qui soit, seul un nombre très minime de problèmes sont en fait des défauts du téléviseur. La plupart des problèmes sont des erreurs d'installation ou de configuration qui peuvent être aisément corrigées par le client. Veuillez consulter le tableau ci-dessous afin de trouver les mesures correctives pour votre problème. Si le défaut persiste, avant de nous retourner votre téléviseur, veuillez visiter notre site Web www.sanyoctv.com ou appelez-nous sans frais au 1 800 877-5032.

| Problème | Vérifiez les points suivants | Essayez les solutions suivants | Page |
|---|--|--|--------|
| Pas de son stéréo ou de programme secondaire du téléviseur. | <ul style="list-style-type: none"> • Vérifiez si la station émet effectivement un signal stéréo MTS ou émet un signal SAP. | <ul style="list-style-type: none"> • Sélectionnez sur le menu du son l'option Audio, puis choisissez STEREO ou SAP | 53 |
| Impossible de choisir ou d'explorer certains canaux. | <ul style="list-style-type: none"> • Le canal n'est peut-être pas en mémoire. • Vérifiez les branchements de l'antenne. | <ul style="list-style-type: none"> • Choisissez Memoire balayage et ajoutez manuellement des canaux ou com-mencez la recherche des canaux. • Appuyez sur RESET pour effacer le réglage. | 53 |
| La télécommande ne fonctionne pas. | <ul style="list-style-type: none"> • Vérifiez les piles. • Vérifiez si le télécouleur est branché. | <ul style="list-style-type: none"> • Remplacez les piles. • Dirigez la télécommande vers le télécouleur. | 47, 49 |
| Fautes d'orthographe dans le système du menu. | <ul style="list-style-type: none"> • Une langue étrangère a peut-être été choisie. | <ul style="list-style-type: none"> • Choisissez de nouveau la langue du menu à l'aide du menu à l'écran. | 54 |
| Le coffret produit un claquement. | <ul style="list-style-type: none"> • Cet état de choses est normal pendant le chauffage et le refroidissement des pièces du coffret en plastique. | | |

ENTRETIEN ET NETTOYAGE

La surface du coffret peut s'endommager si elle n'est pas suffisamment entretenue. De nombreux produits ménagers courants en aérosol, agents de nettoyage, solvants et polis peuvent endommager définitivement la surface.

1. **Débranchez le cordon d'alimentation avant de nettoyer le télécouleur.**
2. Nettoyez l'écran et le coffret à l'aide d'un chiffon doux et sec.

Remarque : Ne vaporisez *jamais* de liquide sur l'écran, car il peut dégoutter sur le châssis et endommager les composants. Ce genre de problème n'est pas couvert par la garantie.



Ce symbole sur la plaque d'identification indique que le produit est approuvé par Underwriters Laboratories Inc. Il a été conçu et fabriqué selon les normes strictes de sécurité UL contre les risques d'incendie, de blessures et de chocs électriques.

GARANTIE POUR LE CANADA ET LES ÉTATS-UNIS

GARANTIE LIMITÉE D'UN AN

LA PRÉSENTE GARANTIE LIMITÉE N'EST ACCORDÉE QU'AUX TÉLÉCOULEURS SANYO ACHETÉS ET UTILISÉS AU CANADA, AUX ÉTATS-UNIS ET À PORTO RICO, MAIS À L'EXCEPTION DES AUTRES TERRITOIRES ET PROTECTORATS DES ÉTATS-UNIS. CETTE GARANTIE LIMITÉE NE S'APPLIQUE QU'À L'ACHETEUR INITIAL; ELLE NE COUVRE PAS LES ARTICLES UTILISÉS À DES FINS INDUSTRIELLES OU COMMERCIALES.

PENDANT UN AN à compter de la date d'achat, Sanyo Manufacturing Corporation remplacera tout télécouleur défectueux.

Pour bénéficier d'un échange au titre de la garantie, conservez le reçu de vente original comme preuve d'achat. Retournez le télécouleur défectueux au détaillant, avec le reçu et les accessoires inclus, notamment la télécommande. Si c'est nécessaire, le télécouleur défectueux sera remplacé par un modèle identique ou par un modèle de rechange de valeur égale. Le modèle de rechange est subordonné à la disponibilité et son choix est laissé au gré de la Sanyo Manufacturing Corporation.

LA GARANTIE SUSMENTIONNÉE EST EXCLUSIVE ET REMPLACE TOUTE AUTRE GARANTIE DE VALEUR MARCHANDE OU D'APTITUDE À UNE UTILISATION PARTICULIÈRE.

OBLIGATIONS

Sanyo Manufacturing Corporation garantit ce produit pendant un an à compter de la date d'achat, comme étant exempt de défaut de matériaux et de fabrication, s'il est utilisé normalement dans des conditions appropriées. Si, pour quelque raison que ce soit, un remplacement s'avère nécessaire dans le cadre de la présente garantie à cause d'un défaut de fabrication ou de mauvais fonctionnement pendant la première année à partir de la date de l'achat initial, Sanyo Manufacturing Corporation fournira un télécouleur neuf à titre d'échange pour le détaillant.

Pour l'assistance à la clientèle, pendant ou après la période de garantie, appelez le numéro sans frais 1-800-877-5032.

En semaine : de 7 h 30 à 19 h, heure du Centre

Le samedi : de 7 h 30 à 16 h, heure du Centre

Cette garantie énonce des droits contractuels spécifiques; les acheteurs au détail peuvent bénéficier d'autres droits légaux qui varient d'une province à l'autre.

(ENTRÉE EN VIGUEUR : 1^{er} août 2002)

À titre de protection en cas de vol ou de perte de ce produit, veuillez indiquer ci-dessous les renseignements demandés et **GARDER** CETTE FEUILLE EN LIEU SÛR, AVEC VOS PAPIERS PERSONNELS.

N° de modèle _____ Date d'achat _____

N° de série _____ Prix d'achat _____

(Indiqué à l'arrière de l'appareil) Lieu d'achat _____

SANYO

Sanyo Manufacturing Corp.
3333 Sanyo Road, Forrest City, AR 72335

Besoin d'aide ? Visitez notre site web à www.sanyoctv.com ou appelez le 1-800-877-5032

59

Child Safety:

It Makes A Difference Where Your TV Stands

Congratulations on your purchase! As you enjoy your new product, please keep these safety tips in mind:

The Issue

- If you are like most Americans, you have a television in your home. Many homes, in fact, have more than one television.
- The home theater entertainment experience is a growing trend, and larger television are popular purchases and are not always supported on the proper TV stands.
- Sometimes televisions are improperly secured or inappropriately situated on dressers, bookcases, shelves, desks, audio speakers, chests, or carts. As a result, TV sets may fall over and may cause unnecessary injury.

Sanyo Cares!

- The industry is committed to making home entertainment enjoyable and safe.
- The Consumer Electronics Association formed in Home Entertainment Support Safety Committee comprised of television and consumer electronics furniture manufacturers to advocate children's safety and educate customers and their families about television safety.

Tune Into Safety

- 1** One size does NOT fit all. Use the appropriate furniture that is large enough to support the weight of your television (and other electronic components).
- 2** Use appropriate angle braces, straps, and anchors to secure your furniture to the wall (but never screw anything directly into the TV).
- 3** Carefully read and understand the other enclosed instructions for proper use of this product.
- 4** Don't allow children to climb on or play with furniture and television sets.
- 5** Avoid placing any items on top of TVs such as VCRs and remotes that may pique the children's curiosity.
- 6** Remember that children can become excited while watching a program and can potentially push or pull a TV over.
- 7** Share our safety message on this hidden hazard of the home with your family and friends. Thank you!!



CEA, 2500 Wilson Boulevard Arlington, VA 22201 Tel 703 907 7600 FAX 703 907 7690 www.CE.org
CEA is the Sponsor, Producer and Manager of the International CES® and is a Sector of the Electronic Industries Alliance



Free Manuals Download Website

<http://myh66.com>

<http://usermanuals.us>

<http://www.somanuals.com>

<http://www.4manuals.cc>

<http://www.manual-lib.com>

<http://www.404manual.com>

<http://www.luxmanual.com>

<http://aubethermostatmanual.com>

Golf course search by state

<http://golfingnear.com>

Email search by domain

<http://emailbydomain.com>

Auto manuals search

<http://auto.somanuals.com>

TV manuals search

<http://tv.somanuals.com>