



DS25520

Color TV Owner's Manual Manuel d'instructions du télécouleur Color TV Manual Del Proprietario

Welcome to the World of Sanyo

Thank you for purchasing a Sanyo Color Television. You made an excellent choice for *Performance, Styling, Reliability,* and *Value.* The TV is designed with easy on-screen set-up instructions and operating features. To meet the growing needs of our customers, this television has a "V-Chip" for parental controlled viewing. "Read this manual before assembling (or using) this product." **Need assistance? Visit our Web site at www.sanyoctv.com or call toll free 1-800-877-5032.**

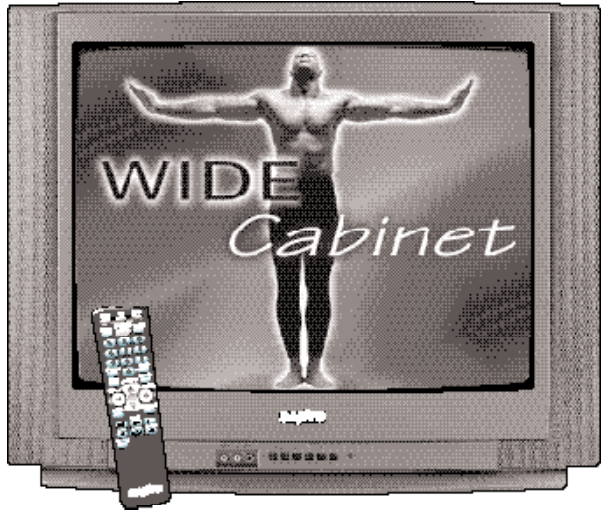

TV screen image / Image de télévision /
Imagen de la Pantalla del Televisor © 2002 PhotoDisc, Inc.

CONTENTS

Important Safety Tips	2
Features	3
Specifications	3
Basic Setup	3
Basic Hookup Methods	4
Front Panel	5
Rear Panel	5
Universal/Multimedia Remote Control ..	5 ~ 8
TV Adjustment and Setup	9 ~ 10
Resetting the TV	10
Using Front Audio/Video Input Jacks	11
Using Audio Output Jacks	11
Using Rear Audio/Video Input Jacks	12
V-Guide Information	13
V-Guide Operation (Parental Control) ..	14 ~ 15
Setting the Sleep Timer	15
Care and Cleaning	15
Closed-Captioning	16
Troubleshooting	17 ~19
Warranty (Mexico)	20
Warranty (U.S.A. and Canada)	21
Child Safety Matters	Back cover
FRANÇAIS	22 ~ 41
Table des matières	22
ESPAÑOL	42 ~ 63
Contenido	42



"As an ENERGY STAR® Partner, Sanyo Manufacturing Corporation has determined that this product meets the ENERGY STAR® guidelines for energy efficiency."

Importado Por :
Comercializadora México
Americana, S. DE R.L. DE C.V.
Nextengo N° 78
Col. Santa Cruz Acayucan
Del. Azcapotzalco, México D.F. C.P.
02770, RFC CMA 9109119L0
Telefono: 55-5328-3500

Printed in U.S.A. SMC, August 2002 / Imprimé aux é.-U. SMC, août 2002 /
Impreso en U.S.A. SMC, Agosto 2002
Part No. / N° de pièce / No. de Parte : 1AA6P1P3175B-
Service Code/Code de service / Código de Servicio : 610 297 8919

CAUTION

RISK OF ELECTRIC SHOCK DO NOT OPEN

CAUTION: TO REDUCE THE RISK OF ELECTRIC SHOCK, DO NOT REMOVE COVER (OR BACK). NO USER-SERVICEABLE PARTS INSIDE. REFER SERVICING TO QUALIFIED SERVICE PERSONNEL.

THIS SYMBOL INDICATES THAT DANGEROUS VOLTAGE CONSTITUTING A RISK OF ELECTRIC SHOCK IS PRESENT WITHIN THIS UNIT.



THIS SYMBOL INDICATES THAT THERE ARE IMPORTANT OPERATING AND MAINTENANCE INSTRUCTIONS IN THE LITERATURE ACCOMPANYING THIS UNIT.



WARNING: TO REDUCE THE RISK OF FIRE OR ELECTRIC SHOCK, DO NOT EXPOSE THIS APPLIANCE TO RAIN OR MOISTURE.

IMPORTANT SAFETY INSTRUCTIONS

CAUTION: PLEASE ADHERE TO ALL WARNINGS ON THE PRODUCT AND IN THE OPERATING INSTRUCTIONS. BEFORE OPERATING THE PRODUCT, PLEASE READ ALL OF THE SAFETY AND OPERATING INSTRUCTIONS. RETAIN THIS LITERATURE FOR REFERENCE. *Follow all instructions...*

Positioning the appliance

1. Do not place your appliance on an unstable cart, stand, shelf or table. Serious injury to an individual, and damage to the appliance, may result if it should fall. Your salesperson can recommend approved carts and stands or shelf and wall mounting instructions. An appliance and cart combination should be moved with care. Quick stops, excessive force, and uneven surfaces may cause the appliance and cart combination to overturn. 
2. Slots and openings in the cabinet and in the back or bottom are provided for ventilation. To ensure reliable operation of the appliance and to protect it from overheating, these openings must not be blocked or covered. The openings should never be covered with a cloth or other material, and the bottom openings should not be blocked by placing the unit on a bed, sofa, rug, or other similar surface. This appliance should never be placed near or over a radiator or heat register. This appliance should not be placed in a built-in installation such as a bookcase unless proper ventilation is provided.
3. Do not expose the appliance to rain or use near water . . . for example, near a bathtub, swimming pool, kitchen sink, in a wet basement, etc.

Hooking Up Outdoor Antenna

LIGHTNING PROTECTION FOR YOUR ANTENNA AND SET AS PER NATIONAL ELECTRICAL CODE INSTRUCTIONS.

EXAMPLE OF ANTENNA GROUNDING ACCORDING TO NATIONAL ELECTRICAL

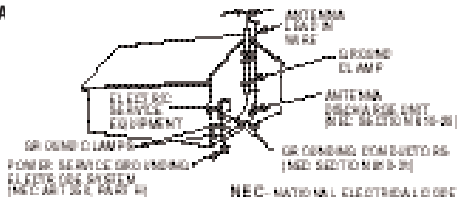

*Note to CATV system installer:

This reminder is provided to call the CATV system installer's attention to Article 820-40 of the NEC that provides guidelines for proper grounding and, in particular, specifies that the cable ground shall be connected to the grounding system of the building, as close to the point of cable entry as practical."

4. If an outside antenna is connected to the receiver, be sure the antenna system is grounded so as to provide some protection against voltage surges and built up static charges. Article 810 of the National Electrical Code, ANSI/NFPA 70, provides information with respect to proper grounding of the mast and supporting structure, grounding of the lead in wire to an antenna discharge unit, size of grounding conductors, location of antenna discharge unit, connection to grounding electrodes, and requirements for the grounding electrode.

An outside antenna system should not be located in the vicinity of overhead power lines or other electric light or power circuits, or where it can fall into such power lines or circuits. When installing an outside antenna system extreme care should be taken to keep from touching such power lines or circuits as contact with them might be fatal.

Plug in the power cord

5. This product should be operated only from the type of power source indicated on the marking label. If you are not sure of the type of power supply to your home, consult your product dealer or local power company. This product is equipped with a polarized alternating current line plug (a plug having one blade wider than the other). This plug will fit into the power outlet only one way. This is a safety feature. If you are unable to insert the plug fully into the outlet, try reversing the plug. If the plug should still fail to fit, contact your electrician to replace your obsolete outlet. Do not defeat the safety purpose of this polarized plug. Do not overload wall outlets, extension cords, or integral convenience receptacles as this can result in a risk of fire or electric shock.
6. Power-supply cords should be routed so that they are not likely to be walked on or pinched by items placed upon or against them, paying particular attention to cords at plugs, convenience receptacles, and the point where they exit from the product.

Cleaning

7. Before cleaning, unplug the unit from the wall outlet. Do not apply liquid cleaners or aerosol cleaners directly to the unit. Use a dry cloth for cleaning.

Service & Repair

8. Unplug the appliance from the wall outlet and refer servicing to qualified service personnel under the following conditions:
 - A. If the power cord or plug is damaged or frayed.
 - B. If liquid has been spilled into the appliance.
 - C. If the appliance has been exposed to rain or water.
 - D. If the appliance has been dropped or the cabinet has been damaged.
 - E. If the appliance exhibits a distinct change in performance.
 - F. If the appliance does not operate normally by following the operating instructions, adjust only those controls that are covered in the operating instructions. Improper adjustment of other controls may result in damage and will often require extensive work by a qualified technician to restore the appliance to normal operation.
9. Upon completion of any service or repair, request the service technician's assurance that only Factory Authorized Replacement Parts that have the same characteristics as the original parts were used, and that routine safety checks have been performed to determine that the appliance is in safe operating condition. Unauthorized substitutions may result in fire, electrical shock, or other hazards.
10. Never add accessories that have not been specifically designed for use with this appliance as they may cause hazards.
11. For added protection during a lightning storm, or when the set is left unattended and unused for long periods of time, unplug it from the wall outlet and disconnect the antenna. This will prevent damage to the set due to lightning or power line surges.
12. Never push objects of any kind into this product through openings as they may touch dangerous voltage points or short-out parts that could result in a fire or electric shock. Never spill liquid of any kind on the product.

FEATURES

- ◆ Trilingual On-Screen Menu
- ◆ Automatic Channel Search
- ◆ Auto Shut Off
- ◆ Closed-Captioning/Quikcap
- ◆ Digital picture controls with on-screen display
- ◆ MTS stereo/dbx®/SAP Decoder
- ◆ Auto Flesh Tone
- ◆ Factory preset adjustments for picture/sound
- ◆ Front Surround Sound
- ◆ Tone
- ◆ V-Guide (Parental Control)
- ◆ Game Mode
- ◆ Front (AV1) and Rear (AV2) Audio/Video Input Jacks
- ◆ Audio Output Jacks (Fixed)
- ◆ S-Video Input Jack
- ◆ Sleep Timer (3 hours)
- ◆ TV Reset

181 Channel Tuning System

- VHF Channels 2-13
- UHF Channels 14-69
- Cable TV (CATV) 1, 14-125

Automatic Fine Tuning

- VHF and Cable Channels

Universal/Multimedia Remote Control

VCR/TV/AUX

Large Glow-in-the-Dark basic operating keys

- Numbered Channel Selection
- Channel Scanning
- Volume Mute
- Power Recall
- Display Sleep
- Caption Reset
- Menu VCR keys
- Input V-Guide

dbx® is a registered trademark of Carillon Electronics Corporation

SPECIFICATIONS

PICTURE TUBE SIZE

(Measured Diagonally) 25-Inch screen

PICTURE RESOLUTION

. 260 Lines
Video Input 600 Lines

ANTENNA INPUT

. UHF/VHF/CATV 75Ω

POWER REQUIREMENT

. 120VAC 60Hz

POWER

. 74 watts

HORIZONTAL DIM. (Width)

. 27.6 in. (700mm)

VERTICAL DIM. (Height)

. 22.3 in. (567mm)

DEPTH DIM. (Thickness)

. 20.1 in. (510mm)

WEIGHT (LB.) (Approx.)

. 62.8 lbs. (28.5 Kg.)

SOUND (2 Speakers)

. Size: 5x9 cm

AMPLIFIER

. Built-in with 1W/ch

AUDIO/VIDEO INPUT JACKS

(Front/Rear) Video Input
Audio Input (R/L)
S-Video Input (Rear)

AUDIO OUTPUT JACKS

. Fixed Audio Output (R/L)
(RCA Connectors)

CAUTION: FCC Regulations state that improper modifications or unauthorized changes to this unit may void the user's authority to operate the unit.

BASIC SETUP

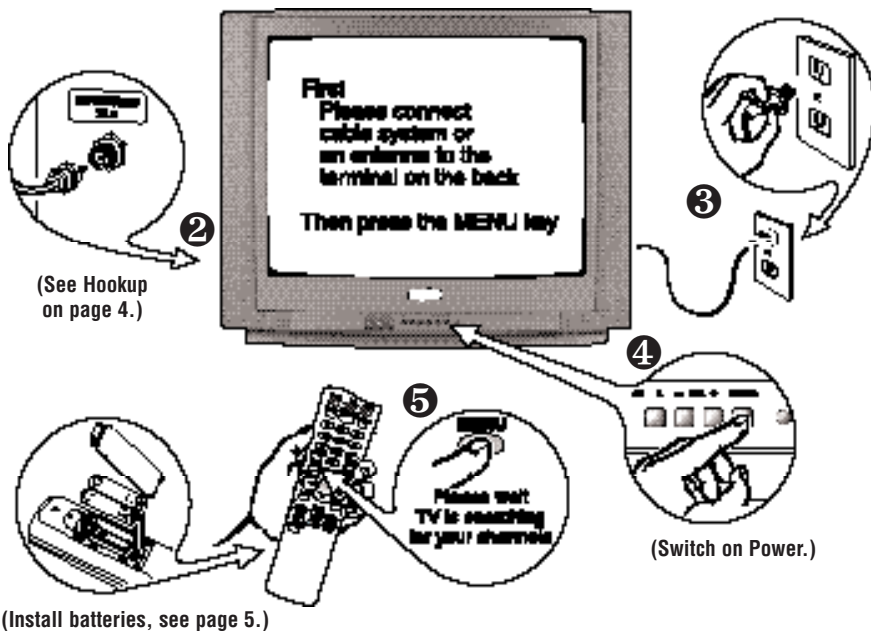

QuickTips

- Do not position the TV in a confined area. Allow normal air circulation for electronic parts.
- Position your TV at least 2 feet from stereo speakers. The magnets in the speakers may affect the picture quality.
- The TV will automatically select the correct Antenna mode for the type of signal you connect.

Need help?

Visit our Web site at
www.sanyoctv.com
or Call 1-800-877-5032



QuickTips

- The TV will automatically select the correct Antenna mode for the type of signal you connect.
- TV will switch off automatically after 15 minutes if there is no signal reception (cable out or station not broadcasting).

Exception—When the Video mode is selected, the TV will not automatically switch off when signal reception has stopped for 15 minutes.

Need help?

Visit our Web site at
www.sanyoctv.com
or Call 1-800-877-5032

CATV FRANCHISE NOTE: Cable companies, like public utilities, are franchised by local government authorities. To receive cable programs, even with equipment which is capable of receiving cable channels, the consumer must subscribe to the cable company's service.

BASIC HOOKUP METHODS

Use one of these methods to connect a signal to your TV. Select **1a**—if you have cable service and a VCR, **1b**—if you have a cable box and a VCR, **1c**—if you have an outdoor or indoor antenna and a VCR, or **1d**—if you have a satellite dish and a VCR. Connect your cable or antenna directly to the TV if you don't have any optional accessories.

Cable with VCR and TV

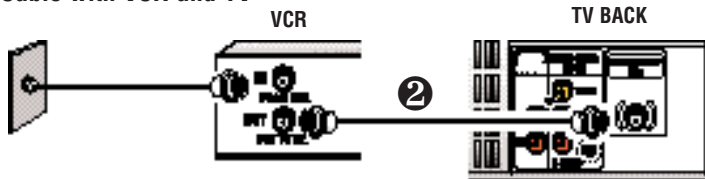

Cable with Cable Box, VCR and TV

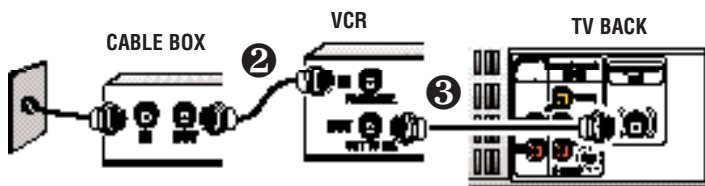

Outdoor or Indoor Antenna with VCR and TV

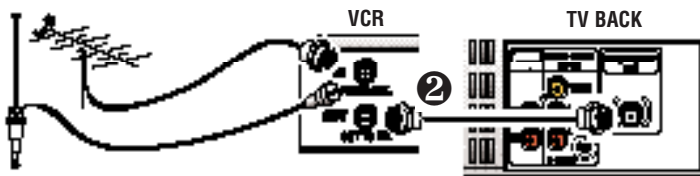

Satellite Dish with Receiver, VCR and TV

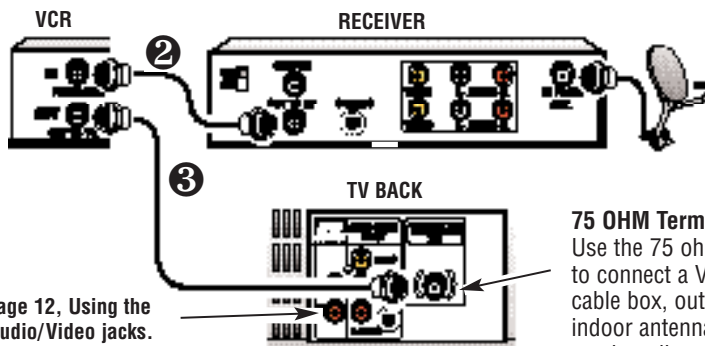

75 OHM Terminal
Use the 75 ohm terminal to connect a VCR, cable, cable box, outdoor/indoor antenna or satellite receiver directly to the TV.

FRONT PANEL

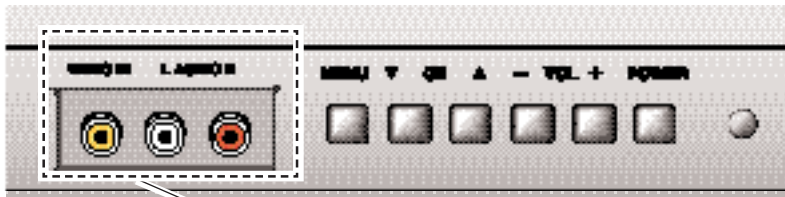

Audio/Video Input Jacks (Video1)
Connect external video equipment here (see page 11).

REAR PANEL

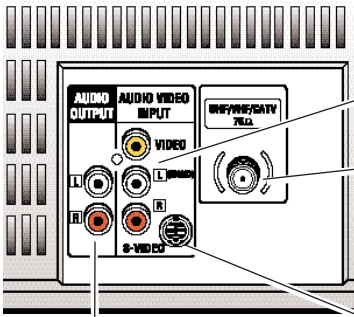

Audio Output Jacks
Connect external audio equipment here (see page 11).

Audio/Video Input Jacks (Video2)
Connect external video equipment here (see page 12).

Cable / Antenna Input Terminal (75 ohms)

S-Video Input Terminal
To enhance video detail use the S-Video jack instead of the Video jack, if available on your external equipment. (S-Video connection will override a connection to the rear Video jack.)

UNIVERSAL/MULTIMEDIA REMOTE CONTROL

Operates your TV, VCR, DVD, and Cable converter box. To familiarize yourself with this remote control, see page 6. To program the remote control, see pages 7 ~ 8.

INSTALLING BATTERIES (2 AA not included)

1. Remove the battery cover by pressing the tab and tilting the cover upward. Insert batteries. *Make sure* you match **+** / **-** signs on the batteries with marks inside the remote control.
2. Replace battery cover. *The remote control is ready!*

Notes:

- Do not mix old batteries with new ones or mix different types of batteries together.
- Remove the batteries if the remote control will not be used for a month or more. Weak batteries may leak and cause damage.

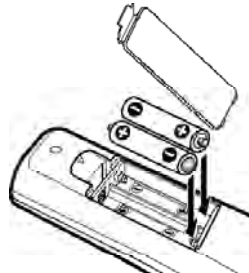

IMPORTANT NOTE: Spent or discharged batteries must be recycled or disposed of properly in compliance with all applicable laws. For detailed information, contact your local County Solid Waste Authority.



QuickTips

- *Make sure all cable connectors are fully seated on jacks. See pages 11~12 before connecting external video equipment.*
- *Cables are not supplied for connecting your external equipment.*
- *A solid Blue screen with the word Video1 or Video2 displayed means that the Video/Game mode is selected, but no signal is being detected at the Video jack. Check connection, and turn on external equipment.*
- *Be sure batteries are installed correctly.*
- *Point the remote control toward the equipment you want to operate. Objects between the remote control and the equipment may cause misoperation of the remote control function.*

Need help?

Visit our Web site at
www.sanyoctv.com
or Call 1-800-877-5032



QuickTips

- Make sure batteries have been installed correctly.
- If the remote control does not work: Press **TV** key (see item 1).
- The remote control must be programmed before it will operate your VCR, DVD, or Cable Box. See pages 7~8.
- Cannot select channel with number keys. Press "0" in front of numbers 1 ~ 9. Example: Channel 05.
- The "C" in front of the channel number indicates a Cable channel.
- Adjusting the volume level: Right flashing arrow indicates volume is increasing and left flashing arrow indicates volume is decreasing.
- Channel number continuous display mode is not available when captioning is on.
- Using V-Guide TV Parental Guidelines settings can be changed only by using the Remote Control. See pages 14 ~ 15.

Need help?

Visit our Web site at

www.sanyoctv.com

or Call 1-800-877-5032

UNIVERSAL/MULTIMEDIA REMOTE CONTROL KEYS

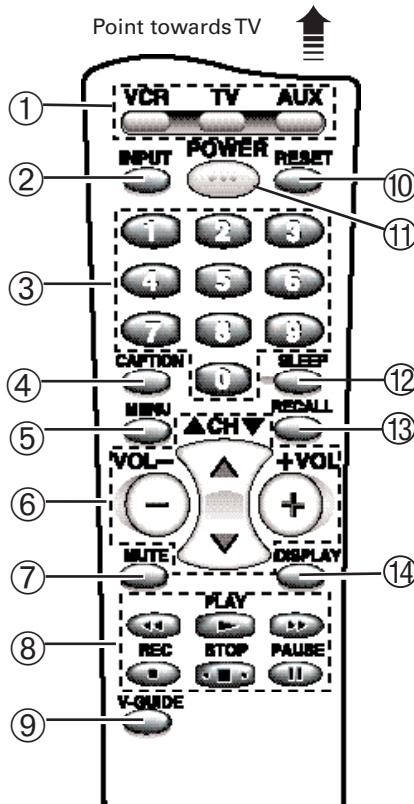

① Mode Keys

Use these keys to program the remote control and to select the operating mode (VCR, TV, or AUX).

② Input Key

Press to select the program source to be displayed on the screen: TV signal or signal from the equipment you have connected to the A/V jacks.

③ Number Keys

Two keys must be pressed to select a channel. Example: Press 0 then 6 to select channel 6. For cable channels 100 through 125, press and hold the 1 key until C1-- appears. Then press the other two numbers.

④ Caption Key (See page 16.)

⑤ Menu Key

Use this key with the and keys to navigate and adjust features of the on-screen menu system (see pages 9 ~ 10).

⑥ Channel (CH) Scanning () and Volume () Keys

Press to scan through the channels in memory and to adjust the volume.

⑦ Mute Key

Press once to minimize the volume. Press again to restore.

Note: When using the audio out jacks this key will not mute the sound.

⑧ VCR/DVD Keys

These keys control VCR and/or DVD functions for Fast Forward () , Rewind () , Play () , Record () , Stop () , and Pause () .

⑨ V-Guide Key (See pages 13 ~ 15.)

⑩ Reset Key

Press this key twice to restore factory settings. The TV will automatically start Channel Search and clear all customized settings. (See page 10.)

⑪ Power Key

Press to turn TV on or off.

⑫ Sleep Key

Use this key with the "0" key to set the Sleep Timer (see page 15).

⑬ Recall Key

Select a channel then select another channel using the number keys. Press **Recall** to switch between the channels.

⑭ Display Key

Press once to display the channel number. Press twice to display the channel number continuously. Press again to remove the display.

PROGRAMMING THE UNIVERSAL/MULTIMEDIA REMOTE CONTROL

Find your code. It is next to the brand name of your equipment in the chart below or on page 8.

Press and hold **VCR** or **AUX** key.

Press button and hold down.

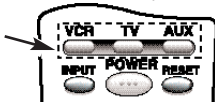

- Using the **NUMBER** keys on the remote, enter the three-digit code number for your VCR, DVD, or Cable Box. The key will flash 5 times when released if the code was accepted.

Enter Code:
Example: For a Sanyo VCR, Enter code "200" (from chart below).

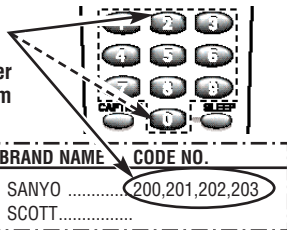

- Press the **POWER** and **CHANNEL** keys to check programming. If they operate properly, programming is completed. If not, use another code, if available and repeat steps.

Notes:

- There may be VCRs, DVDs, and cable boxes that this remote control cannot operate.
- Some manufacturers use different types of remote controls. If your brand has several codes listed, repeat steps 1 and 2 with each number until you find the correct code. Write your codes in the spaces on back of remote control and page 8 for quick reference.

To Operate Your...

VCR—Press the **VCR** key.

Cable Box—Press the **AUX** key.

DVD Player—Press the **AUX** key.

Television—Press the **TV** key.



QuickTips

- Special key functions: The **INPUT** key functions as the VCR's **TV/VCR** key when the Remote Control is in the VCR mode.
- VCR mode will only accept VCR codes.
- The **AUX** mode will accept codes for DVDs, Cable boxes, or a second VCR, but only one at a time.

Need help?

Visit our Web site at

www.sanyoctlv.com

or Call 1-800-877-5032

VCR Codes Chart

BRAND NAME	CODE NO.	BRAND NAME	CODE NO.	BRAND NAME	CODE NO.
ADMIRAL	234,239,243,247,224,229,222,215	HUGHES	221	QUARTZ	200
ADVENTURA	228	JBL	237	QUASAR	245,232,236,223,216
AIKO	240,205	JENSEN	209	RADIO SHACK	228,245,223
AIWA	228,217	JVC	220,225,238,226,203,209,221	RCA	221,241,246,230,232,236,239,224
AKAI	209,215	KEC	240,205		226,229,222,201,207,208,210,216
AMERICA ACTION	205	KENWOOD	226,238,220,201,203,209	REALISTIC	232,239,223,224,228,229,200,201
AMERICA HIGH	232	KODAK	232		202,203,206,208,216,217,240
BELL & HOWELL	203	LLOYD'S	228	SAMSUNG	208,233,211,217,222,248
BROKSONIC	234,243,247,227,204	LOGIK	235,219	SAMTRON	208
CANDLE	233,240,222,223,204,205,208	LXI	232,221,228,201,202,203,206	SANKY	239,229,224
	211,216,217		211,217	SANSUI	243,226,228,209,219,220
CANON	232,216	MAGNASONIC	223,240,205,219	SANYO	200,201,202,203
CCE	240,205	MAGNAVOX	204,232,228,211,216,217,219,220	SCOTT	234,247,223,227,211
CINERAL	240,205	MARTA	206	SEARS	232,223,228,221,200,201
CITIZEN	233,240,222,205,211,216,217	MATSUSHITA	232,216		202,203,206,211,216,217
CRAIG	223,202,219	MEI	232	SEMP	211
CRAVER	204	MEMOREX	232,239,243,245,223,224,227,228	SHARP	239,229,224
CURTIS MATHES	232,236,238,222,228,208,209		229,221,200,202,203,206,215	SHINTOM	219,227
	211,216,217	MINOLTA	221	SIGNATURE	217,239,229,228,224,200
DAEWOO	205,240,211	MITSUBISHI	231,239,244,224,226,229,210,223	SONY	214,218,232,237,226,228
DAYTRON	240,205	MOTOROLA	232,239,229,224	STS	221
DENON	221	MTC	228,217,219	SYLVANIA	228,232,244,204,216,217
DYNATECH	228	MULTITECH	228,217	SYMPHONIC	217,228,233,226,202
EMEREX	214	NEC	238,208,223,226,203,206,209	TATUNG	226,209
EMERSON	234,236,240,243,247,223,227,228		215,217	TEAC	228,209,214,217
	203,204,205,206,210,211,217	OLYMPUS	232	TECHNICS	232
FISHER	200,201,202,203,211	OPTIMUS	239,245,248,223,224,229,203,208	TEKNIKA	232,223,228,216,217
FUJII	232	ORION	243,227,234,205,206,210,211,240	TOMAS	228,217
FUJAI	228,233,217	PANASONIC	245,232,236,223,202,211,216,219	TOSHIBA	211,240,244,202,205,210
GARRARD	228	PENNY	230,232,221,223,208,211,216,219	VECTOR	211
GE	222,246,232,236,239,226	PENTAX	238,221	VIDEO CONCEPT	211
	229,224,208,212,216	PHILCO	204,232,243,228,216,217	WARDS	230,232,239,223,224,228,229
GOLDSTAR	223,238,226,206,208,215,217	PHILIPS	204,232,211,216,217,228		221,202,204,208,211,217
GO VIDEO	248,249,208,212,219	PIONEER	242,204,207,220	WHITE	
GRADIENTE	228	PROSCAN	222,241,246,230,236,226	WESTINGHOUSE	240,243,205
HARLEY DAVIDSON	228	PROTON	219	XR-1000	228,232
HEADQUARTER	200	PULSAR	233,240,205,208,216,217	YAMAHA	238,226
HITACHI	230,246,226,228,221,222,209,217	QUARTER	200	ZENITH	215,206,237,243,223,225,228,222

Cable Converter Box Codes Chart

BRAND NAME	CODE NO.	BRAND NAME	CODE NO.
ABC	304,306,309,312 313,314,318,321 322,324	PHILIPS	325,329,301 313,314,322
AIM	321	PIONEER	333,312,317,327 327
ARCHER	334	QUASAR	302,307,317
BELL & HOWELL	313	RADIO SHACK	334
CONTEC	302,305,307,308 311,318,320,324	RCA	328,302,307
CPI	319	REGAL	330,307,320
DIAMOND	320	REMBRANT	305,309
EAGLE	313	SAMSUNG	310,312
EMERSON	334	SCIENTIFIC	
GEMINI	334	ATLANTA	327,307,324
GENERAL		SIGNAL	310
INSTRUMENTS	303,309,311,320 321,322,323,300	SIGNATURE	300,309,321,322 302,307,316
GOLDSTAR	312	SPRUCER	332,309,311,321 322,323
GOODMIND	334	STARCOM	309,310,311,321 322,334
HAMLIN	330,320	STARGATE	310
HITACHI	309	TELEVIEW	310
HYTEX	318	TOCOM	300,303,304,305 306,307
JERROLD	303,308,309,311 313,319,320,321 322,323,300	TOSHIBA	331,309,311 316,322
MAGNAVOX	325,329,301 313,314,322	UNIKA	314
MEMOREX	332,313,314	UNITED ARTISTS	318
MOVIE TIME	306,310,314	UNITED CABLE	309
NORTHCOAST	316	U.S.	
NSC	305,306,314	ELECTRONICS	309,322,324
OAK	305,318,320	VIEWSTAR	326,313,315
PANASONIC	302,307,317,324	WARDS	321,322
PARAGON	313,314	WARNER	312
		ZENITH	331,316,322,324

DVD Player Codes Chart

BRAND NAME	CODE NO.	BRAND NAME	CODE NO.
APEX	523,525	PANASONIC	501,518
DENON	501,520	PHILIPS	508,502
EMERSON	521,524	PIONEER	511,505,518
FISHER	500	PROSCAN	504
GE	504	RCA	504
HARMAN/KARDON	513	SAMSUNG	512
JVC	510,515	SANYO	500,526
KENWOOD	507	SHARP	517
MAGNAVOX	508,502	SHERWOOD	519
MARANTZ	508	SONY	506
MITSUBISHI	503	TECHNICS	501
ONKYO	502,516	THETA DIGITAL	511
OPTIMUS	511	TOSHIBA	502,526
ORION	526	YAMAHA	501,509
ORITRON	522	ZENITH	514,502





REPLACING BATTERIES

The programming code numbers will remain in memory for 5 minutes as you replace the batteries.

Record your VCR, Cable Box, and DVD Player codes for future reference.

VCR Code:	<input type="text"/>	<input type="text"/>	<input type="text"/>
Cable Box Code:	<input type="text"/>	<input type="text"/>	<input type="text"/>
DVD Player Code:	<input type="text"/>	<input type="text"/>	<input type="text"/>

Universal/Multimedia Remote Control Keys Functions Chart



REMOTE KEYS	FUNCTION IN TV MODE	FUNCTION IN VCR MODE	FUNCTION IN CABLE MODE	FUNCTION IN DVD MODE
POWER	On/Off	On/Off	On/Off	On/Off
NUMBER KEYS (0 ~ 9)	Used to Select Channels	Used to Select Channels	Used to Select Channels	No Function
INPUT	Selects TV/Video mode	Selects TV/VCR mode	Selects TV/Video mode	Selects TV/Video mode
RECALL	Selects previous channel	Selects previous channel	No Function	Select Repeat
CHANNEL  (UP)	Selects next channel up	Selects next channel up	Selects next channel up	Next or Skip Forward
CHANNEL  (DOWN)	Selects next channel dn	Selects next channel dn	Selects next channel dn	Previous or Skip Reverse
PLAY	Selects VCR Play Mode	Selects VCR Play Mode	Selects VCR Play Mode	Selects DVD Play Mode
FAST FORWARD 	Fast Forwards tape	Fast Forwards tape	Fast Forwards tape	Fast Forwards disc
REWIND 	Rewinds tape	Rewinds tape	Rewinds tape	Steps backward
STOP	Selects VCR Stop	Selects VCR Stop	Selects VCR Stop	Stops disc
PAUSE	Selects VCR Pause	Selects VCR Pause	Selects VCR Pause	Pause (still) disc

NOTE: Other remote control keys operate only TV functions.

TV ADJUSTMENT AND SETUP

The on-screen menu provides the viewer with easy access to adjustments and settings. Just use the keys on the remote control and follow the instructions.

HOW TO MAKE ADJUSTMENTS

1. Press **MENU** key.
2. Use the  keys to *highlight* the desired feature.
3. Use the  keys to choose desired option ( indicates selected item).

Items with submenus requires additional steps.

SETTING AUDIO MODE

Select desired sound setting, **Stereo**, **Mono**, or **SAP** (secondary audio program).
Note: Stereo and SAP must be part of the broadcast signal.

1. Choose **Stereo**, **Mono**, or **SAP** from the Audio options.
2. Press the **MENU** key to exit.



Note: The TV will automatically reset to stereo if unplugged or a power interruption occurs.

ADJUSTING PICTURE/SOUND

Factory preset adjustments for picture/sound:

Choose **Auto** from the Picture/Sound options.

Adjust the picture/sound manually:

1. Choose **Manual** from the Picture/Sound options.
2. Press the **MENU** key to open the picture/sound settings submenu.
3. Use the  keys to highlight the picture or sound setting you want to change.
4. Use the  keys to adjust settings.
5. Press the **MENU** key to exit.



For automatic game settings:

1. Choose **Game** from the Picture/Sound menu options. The screen and sound will automatically change to factory preset settings.
2. Press the **MENU** key to exit.

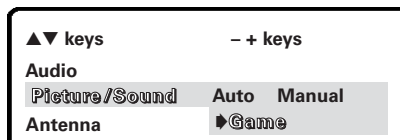
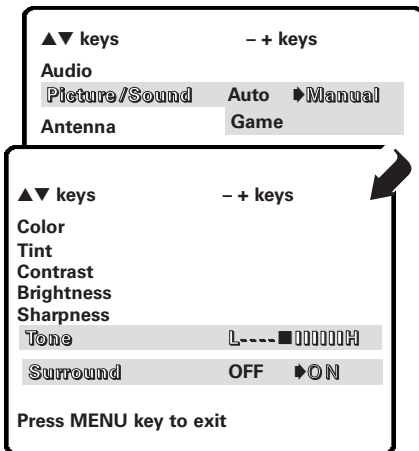
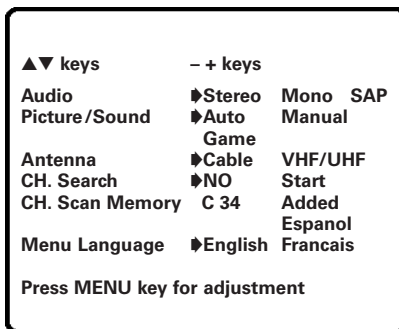
Note: Select the front A/V input jacks by pressing the **INPUT** key on the remote control.



QuickTips

- Always follow on-screen instructions.
- All TV adjustments are controlled through the menu.
- The menu will display on the screen for approximately 20 seconds. Press **MENU** again to redisplay.
- Use the **CHANNEL**  keys and the **VOLUME**  keys to navigate through the menus and to make selections from the menus.
- Under weak stereo signal conditions, you may receive better quality sound in the "Mono" position.
- Use the Surround feature to expand the sound effect while receiving MTS stereo signals as well as enhancing video games sounds.

Need help?

Visit our Web site at
www.sanyoctv.com
or Call 1-800-877-5032



QuickTips

- When setting the Antenna mode, choose Cable if your TV is connected to a cable system, otherwise choose VHF/UHF.
- Channels deleted from scan memory can be selected with the number keys.
- The channel number area must be highlighted before pressing the **+** key to add or delete.
- Restoring deleted channels, use the on-screen menu to manually add channels or start CH. (Channel) Search from the menu.

Need help?

Visit our Web site at

www.sanyoctv.com

or Call 1-800-877-5032

RESETTING THE ANTENNA/CABLE MODE AND CHANNEL SEARCH

Resetting the Antenna/Cable Mode or CH. (Channel) Search is required *only* if additional channels become available, such as moving to another city or having a cable service installed.

1. Choose **Start** from the Ch. Search menu options.

CH. Search	NO	▶Start
CH.Scan Memory		
Menu Language		
Press MENU key to exit		

ADDING OR DELETING CHANNELS

1. Press **MENU** key.
2. Use the / keys to highlight CH. Scan Memory.
3. Press the **+** key to highlight the channel number entry area.
4. Enter the channel number you want to add or delete (example): C34. For cable channels above 99, press and hold the **1** key until C1-- appears. Then enter the other two numbers.
5. Press the **+** key to change the present setting. Example: Added will change to Deleted.
6. Press the **MENU** key to exit.

CH. Scan Memory	C 34	Deleted
Menu Language		
Select channel using , 0-9 keys		
Press MENU key to exit		

SELECTING THE DISPLAY LANGUAGE

1. Choose English, Francais, or Espanol from the Menu Language options.
2. Press the **MENU** key to exit.

Menu Language	▶English	Espanol	Francais
Press MENU key to exit			

RESETTING THE TV

Press the **RESET** key to automatically reset the television to factory settings. These features will automatically reset:

- Picture/Sound Adjustments: Color, Tint, Contrast, Brightness, Sharpness, Tone, and Surround
- Channel Memory
- Audio to Stereo
- Caption to OFF
- V-Guide to OFF
- Language to English
- Sleep Timer (if previously set)
- Game/Video to TV (if previously selected)

Press **RESET** key again to return factory preset and begin channel search

If desired, personal settings can be made again using the menu options.

USING THE FRONT AUDIO/ VIDEO INPUT JACKS

CONNECTING A VIDEO GAME OR OTHER EXTERNAL EQUIPMENT

Switch off TV and video game before connecting cables.

1. Connect game Audio Output (R/L) to the TV Audio Input (R/L). Then connect game Video Out to the TV Video In **1**.
2. Press **POWER** key **2** to turn on the TV. Turn on external equipment also.
3. Press the **INPUT** key **3** to select program source: TV signal or signal from the equipment connected to the A/V jacks. Press the **MENU** key **4** and select Game from the on-screen menu. The TV screen and sound will automatically change to factory preset settings.

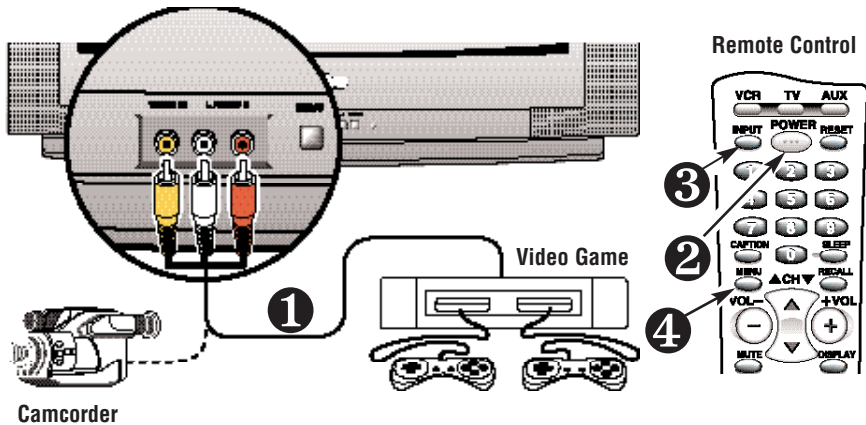

USING THE AUDIO OUTPUT JACKS

CONNECTING A STEREO AMPLIFIER TO AUDIO OUT JACKS

1. Connect the TV Audio Out (R/L) **1** to the Stereo Amplifier In (R/L) **2**.
2. Press **POWER** to turn on the TV. Turn on external equipment also.

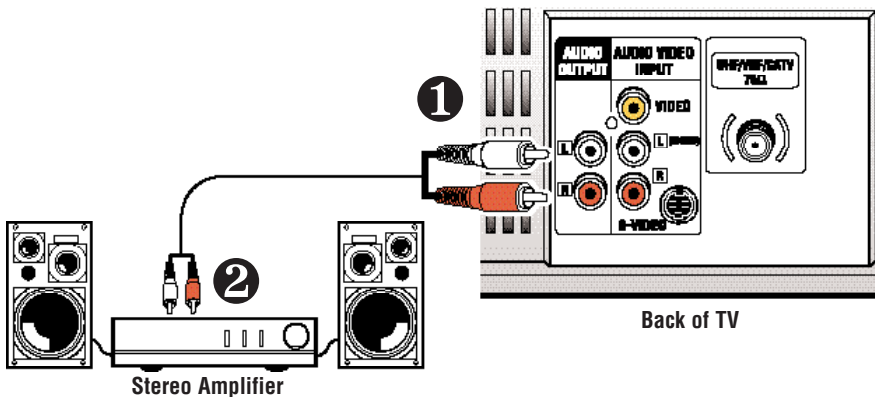

QuickTips

- Position your TV at least 2 feet from stereo speakers. The magnets in the speakers may affect the picture quality.
- Do not connect external speakers directly to the TV.
- Make sure all cable connectors are fully seated on jacks.
- Always match cables according to the colors; RED for right audio, WHITE for left audio and YELLOW for video.
- A solid Blue screen with the words Video1 or Video2 displayed means that the Video/Game mode is selected, but no signal is being detected at the Video jack.

Need help?

Visit our Web site at

www.sanyoctv.com

or Call 1-800-877-5032



QuickTips

- Make sure all cable connectors are fully seated on jacks.
- Always match cables according to the colors; RED for right audio, WHITE for left audio and YELLOW for video.
- A solid Blue screen with the words Video1 or Video2 displayed means that the Video/Game mode is selected, but no signal is being detected at the Video jack.

Need help?

Visit our Web site at
www.sanyoctv.com
 or Call 1-800-877-5032

USING THE REAR AUDIO / VIDEO INPUT JACKS

CONNECTING A VCR OR OTHER EXTERNAL EQUIPMENT

Switch off TV and external equipment before connecting cables. (Cables are not supplied.)

1. Connect VCR, DVD, or other equipment's Audio Video Out to the TV Audio Video Input ①.

For Mono VCR (Single Audio Jack) connect VCR Audio Out to TV Audio (L) In.

Optional

Connect VCR, DVD, or other equipment's S-Video Out to the TV S-Video In Jack ②. Using the S-Video jack overrides the rear Video jack.

2. Press **POWER** to turn on the TV. See ②. Turn on external equipment also.
3. Press the **INPUT** key ③ to select program source: TV signal or signal from the equipment you have connected to the A/V jacks. (Press this key until Video2 displays on the screen.)

Back View of VCR

DVD

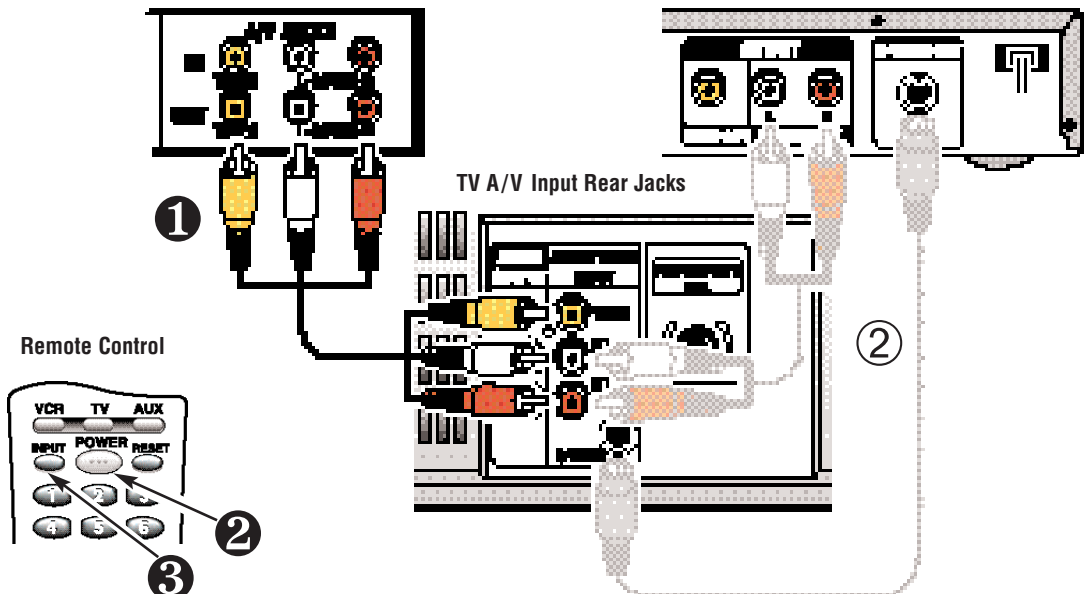

V-GUIDE INFORMATION

NOTE: THIS FEATURE IS DESIGNED TO COMPLY WITH THE UNITED STATES OF AMERICA'S FCC V-CHIP REGULATIONS. THEREFORE, IT MAY NOT FUNCTION WITH BROADCASTS THAT ORIGINATE IN OTHER COUNTRIES.

This Sanyo television is equipped with an electronic V-Chip to interpret MPAA and TV Parental Guidelines rating codes. When these codes are detected, the TV will automatically display or block the program, depending upon choices you make when setting up the V-Guide system.



ABOUT MPAA AND TV PARENTAL GUIDELINES

MPAA and TV Parental Guidelines are rating systems that provide advance cautionary information to parents about the content of movie and television programming.

MPAA is a voluntary rating system used by the movie industry. TV Parental Guidelines are modeled after the MPAA ratings and were designed to be simple to use, easy to understand, and easy to find.

TV Parental Guidelines contain both age-based and content-based information. This gives parents discretionary ways of choosing appropriate material for their children to view.

Content ratings are represented by the initials D (Suggestive Dialog), L (Adult Language), S (Sexual Situations), V (Violence), and FV (Fantasy Violence). When programming contains any or all of these conditions, these letters become part of the icon that is displayed on the TV screen.

A rating icon will generally appear in the upper left hand corner of the TV screen for about fifteen seconds at the beginning of a program and should be repeated at the beginning of the second hour of a long program. It may also appear when returning from commercials. There may be other instances when these icons will be displayed as well. Parents are encouraged to become familiar with these icons and their meanings.

WHERE CAN I FIND ADVANCE NOTICE OF PROGRAM RATING





Publishers of programming guides have been asked to include these ratings along with other information they publish. You can expect to find this information in newspapers, magazines, and on-screen listings and guides.

TYPES OF PROGRAMS TO RECEIVE RATING

The TV Parental Guidelines will apply to various types of TV programming, including: specials, mini-series, and movies. Sports and news shows will not carry the guidelines.



Quick Tips

- Use the **CHANNEL**  /  and **VOLUME**  /  keys to navigate through the menus and to make selections from the menus.
- V-Guide feature is accessible only from the remote control.
- The TV guidelines rating icon will generally appear in the upper left hand corner of your TV screen.
- The V-Guide display remains on screen for approximately 20 seconds. If it disappears, press the **V-GUIDE** key.

Need help?

Visit our Web site at

www.sanyoctv.com

or Call 1-800-877-5032



C 34

Rating: TVPG-V



QuickTips

- The TV will automatically block (B) ratings above or unblock (U) ratings below selection. For example, if you block rating R, NC17 and X will be blocked as well.
- Blocking TVY7 does not block higher ratings.
- You can block a content rating such as TVPG-V and still be able to watch TVPG programs with ratings of S-L-D provided TVPG is unblocked (U).
- To view Blocked (B) programs, set V-GUIDE to OFF, or press the **RESET** key twice to clear all Blocked (B) ratings and customized settings.
- When in the V-Guide menu system, the **⊖/⊕** keys allows you to navigate between the ratings and the options menu.

Need help?

Visit our Web site at

www.sanyoctv.com

or Call 1-800-877-5032

V-GUIDE OPERATION

Use this feature to supervise television viewing for young children. This television can be set to automatically block programs with content you deem as inappropriate for your children to view, including: suggestive dialog, adult language, sexual situations, violence, and fantasy violence.

The ability of the television to block the reception of specific programming content depends upon several conditions: 1) The program must be rated, 2) Networks must broadcast the rating code data, 3) Cable companies must transmit the rating code signal, and 4) The TV must be properly setup to decode the signal.

The TV guidelines rating icon will generally appear at the upper left hand corner of your TV screen.

SETTING MPAA MOVIE RATING

1. Press the **V-GUIDE** key on the remote control to display menu.
2. Press the **⊕** key to switch V-Guide ON.
3. Press the **⊕** key again. Then use the **⏏/⏏** keys to highlight rating.
4. Press the **MENU** key to Block (B) or Unblock (U) selected rating. (➡ Arrow indicates selection.)
5. Press the **⊖** key to return to the V-Guide Options menu.

SETTING AGE-BASED GUIDELINES

6. Use the **⏏/⏏** keys to highlight TV Parental Guidelines.
7. Press the **⊕** key. Then use the **⏏/⏏** keys to highlight rating.
8. Press the **MENU** key to Block (B) or Unblock (U) selected rating. (➡ Arrow indicates selection.)

SETTING CONTENT-BASED GUIDELINES

9. Follow steps 6 and 7. Use the **⏏/⏏** keys to highlight Content.
10. Press the **MENU** key to display the Content Option menu.

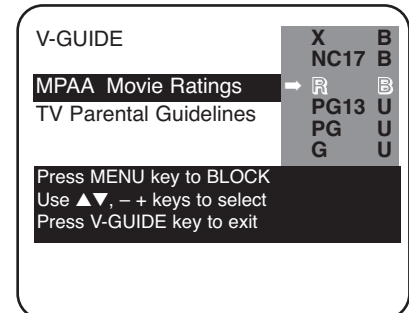
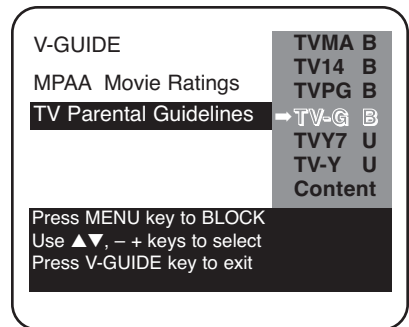
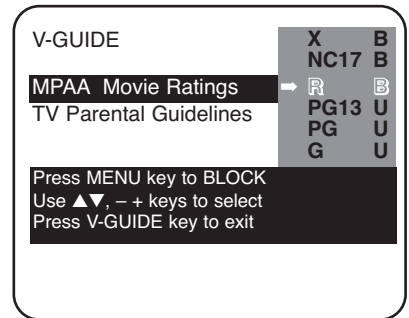

11. Use the / keys to highlight a category (D-Suggestive Dialog, L-Adult Language, S-Sexual Situations, V-Violence, FV-Fantasy Violence).
12. Press the key. Then use the / keys to highlight a rating.
13. Press the **MENU** key to Block (B) or Unblock (U) selected rating. (→ Arrow indicates selection.)
14. Press the **V-GUIDE** key to exit; or press the key to return to the Content Options menu.
15. Repeat steps 11 through 13 to Block (B) or Unblock (U) additional content ratings, if desired.

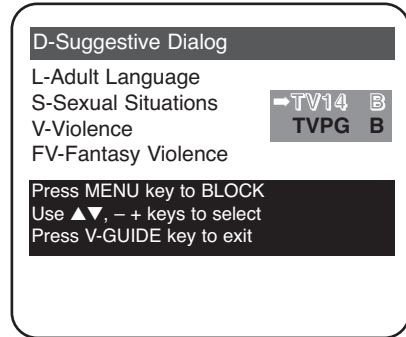

Note: Networks and local stations may or may not include the content ratings portion of the TV Parental Guidelines.

TURNING OFF THE V-GUIDE

1. Press the **V-GUIDE** key.
2. Use the / keys to select OFF.

SETTING THE SLEEP TIMER

The Sleep Timer will switch off the TV automatically.

1. Press the **SLEEP** key.
2. Use the **0** key to select the desired time (from 30 minutes up to 3 hours).

Note: The Sleep Timer cancels when the TV is turned off or if a power failure occurs.

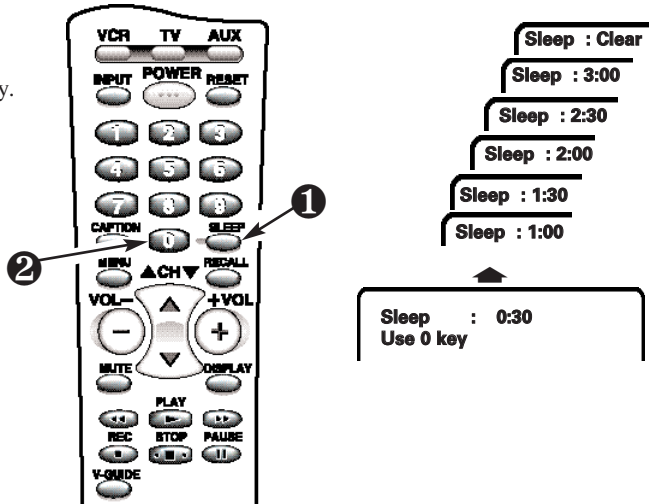

CARE AND CLEANING

The surface of the cabinet can be damaged if not properly maintained. Many common household aerosol sprays, cleaning agents, solvents and polishes will cause permanent damage to the fine surface.

1. **Unplug the power cord before cleaning the television.**
2. Clean the screen and cabinet with a soft dry cloth.

Note: *Never* spray liquids on the screen because they can run down and drip onto the chassis. This may cause component failure not covered under Warranty.





QuickTips

- If Caption Text mode is selected and no captioned text is broadcasted, a black box may appear and remain on the TV screen.



To remove this black box, set captioning to any mode other than Text1 or Text2 or press the **RESET** key to cancel captioning and customized settings.

- Channel number continuous display mode is not available when captioning is on.

Need help?

Visit our Web site at
www.sanyoctx.com
or Call 1-800-877-5032

CLOSED-CAPTIONING

Captioning is textual information transmitted along with the picture and sound so it can be displayed on the TV screen. Because different types of captions can be transmitted with the TV signal, separate captioning modes are provided. The captioning modes recognized by this model are: Caption1, Caption2, Text1, and Text2. Local broadcasters decide which caption signals to transmit. They may not choose to provide captions or may provide captions in one or all of the available modes.

Caption1: This is the main mode used for program captioning (words match the program you are watching). Almost all broadcasters will use Caption1 to transmit program captions. These captions are generally one or two lines.

Caption2: This is an alternative mode for program captioning. Caption2 may be used by the broadcaster to provide captions in another language, such as, Spanish or French.

Text1: This mode is used to display large amounts of text. This text will appear within a black box that may be nearly as large as the TV screen. Text displayed in this manner does not generally relate to the program. These captions may be used by broadcasters to provide weather reports, community bulletins, stock quotes, etc.

Text2: This is an alternative mode used to display large amounts of text. The same types of information displayed in Text1 can be displayed in Text2.

Quikcap: Quikcap allows captions to toggle on and off with the Mute function. For example, the phone rings; you press the **MUTE** key on the remote control to block the TV sound; the captions display automatically. When you finish your conversation and press the **MUTE** key again to restore the sound, the captions will disappear.

Quikcap displays program captions in the Caption1 mode.

SETTING CAPTIONS

1. Press the **CAPTION** key on the remote control.
2. Use the **0** key to select OFF, Caption1, Caption2, Text1, Text2, or Quikcap.



Caption1/ Caption2

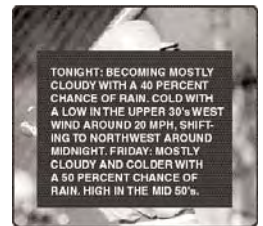

Text1/ Text2

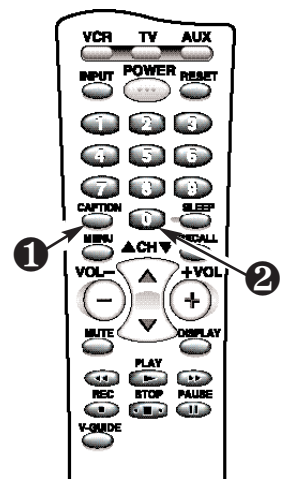

TROUBLESHOOTING

Before calling for assistance, please look for the condition that most closely resembles your problem in the following charts, then follow the instructions for that condition. Visit our Web site at www.sanyoctv.com or call toll free 1-800-877-5032.

TV Turns off by itself

- └ **Check antenna connection.** — Was the connector loose or disconnected?
 - └ Yes. Problem could be auto shutdown due to loss of signal. (See page 4.)
 - └ No. — Press the POWER key.
 - └ Did the TV come on?
 - └ Yes. Sleep Timer may have been set.
 - └ No. — Unplug the TV for a few seconds. Reconnect and press POWER.

No Picture or Poor Picture

- └ **Change Channels.** — Is picture ok?
 - └ Yes. Problem is with signal (station, cable, or satellite reception).
 - └ No. — Turn off household/shop appliances such as, vacuum, blender, drill, etc.
 - └ Did picture improve?
 - └ Yes. Problem was interference from an appliance.
 - └ No. — Adjust antenna direction/alignment. / Press the RESET key twice (personalized settings will be reset to factory defaults).

Poor color or no color

- └ **Change Channels.** — Is color better?
 - └ Yes. Problem is with program or signal (station, cable, or satellite reception).
 - └ No. — Adjust antenna direction/alignment.
 - └ Did color improve?
 - └ Yes. Antenna was not adjusted properly for the channel you're watching.
 - └ No. — Press the RESET key twice (personalized settings will be reset to factory defaults).

My TV screen is solid blue

- └ **Press the INPUT key.** — Did the Blue Screen disappear?
 - └ Yes. The TV was in the Video mode. (A Blue Screen will appear when the Video mode is selected and there is no video signal being detected.) Your AV equipment may be turned off or unplugged.

(Continued on next page.)

TROUBLESHOOTING (Continued)

No sound, Poor Stereo sound

- └ **Press and hold the Volume  key.** — Do you hear any sound now?
 - └ Yes. Mute function was activated or Volume was turned down.
 - └ No. — Change Channels.
 - └ Do you hear any sound now?
 - └ Yes. Problem is with program or signal (station, cable, or satellite reception).
 - └ No. — Adjust antenna direction/alignment; check connections to AV jacks.
 - └ Did sound improve?
 - └ Yes. Antenna misadjusted or AV cables were not fully seated.
 - └ No. — Select Mono sound from on-screen menu.

No Captioning

- └ **Is the program you are watching closed-captioned?**
 - └ Yes. Set captioning on. Press the Caption key then press the 0 key to highlight Caption1.
 - └ No. — Tune to a channel that is broadcasting a closed-captioned program.

A Black box appears on the screen

- └ **Change Channels.** — Did the black box disappear or disappear briefly then reappear?
 - └ Yes. TV station is broadcasting a Caption text signal without any textual data.
 - └ Press the RESET key twice (customized settings will be reset to factory defaults).
To retain customized settings, just turn captioning off (see page 16).

I don't recognize words in the on-screen menu

- └ **Press the RESET key twice (personalized settings will be reset to factory defaults).** — Do you recognize the menu words now?
 - └ Yes. A language other than English was selected.

Cannot select or scan some channels

- └ **Press the RESET key twice (personalized settings will be reset to factory defaults).** — Did the problem go away?
 - └ Yes. It may have been the channel scan memory or V-Guide settings.

My remote control will not operate my Television

- └ **Press the TV key on the Remote Control. Then try it again. Be sure to point the remote control at the TV.** — Does the remote control work now?
- └ Yes. — Another mode was selected. Press the appropriate key to operate the different types of equipment. (Remote must be programmed. See pages 7-8.)
 - └ No. — Replace the batteries or confirm that they are properly installed.

My remote control will not operate my Cable Box or other auxiliary equipment

- └ **Press the AUX key on the Remote Control. Then try it again. (Make sure the Cable Box or auxiliary equipment is turned on.)** — Does the remote control operate the Cable Box or other auxiliary equipment now?
- └ Yes. — Another mode was selected. Press the appropriate button to operate the different types of equipment. (Remote must be programmed. See pages 7-8.)
 - └ No. — Reprogram the remote control.

The cabinet makes a popping sound

- └ This is a normal condition during the warm-up and cool down of the plastic cabinet parts.



This symbol on the nameplate means the product is Listed by Underwriters' Laboratories Inc. It is designed and manufactured to meet rigid U.L. safety standards against risk of fire, casualty and electrical hazards.

MEXICO GUARANTEE

COMERCIALIZADORA MÉXICO
AMERICANA, S. DE R.L. DE C.V.
NEXTENGO N° 78
COL. SANTA CRUZ ACAYUCAN
DEL. AZCAPOTZALCO, MÉXICO D.F. C.P.
02770, RFC CMA 9109119L0
TELEFONO: 55-5328-3500

DESCRIPCION: Television MARCA: SANYO MODELO: DS25520

GUARANTEE

THIS APPARATUS THAT YOU HAVE ACQUIRED, HAS A ONE YEAR GUARANTEE FOR MANUFACTURING DEFECTS AND A ONE YEAR SERVICE WARRANTY FROM THE DATE OF PURCHASE GRANTED BY:

COMERCIALIZADORA MEXICO--AMERICANA, S. DE R.L. DE C.V.

UNDER THE FOLLOWING CONDITIONS:

1. TO MAKE THE GUARANTEE EFFECTIVE, SIMPLY SHOW THIS POLICY FILLED OUT BY THE STORE OR SUPPLIER UNIT OR THIS SALES INVOICE, WITH THE APPARATUS IN ANY OF THE SERVICE CENTERS INDICATED ON THIS GUARANTEE.
2. IF THE FAULT IS ATTRIBUTED TO A MANUFACTURING DEFECT, THE APPARATUS WILL BE FIXED WITH NO COST TO THE CONSUMER.
3. REPAIR TIME WILL NEVER BE MORE THAN 30 DAYS. IF THIS TIME HAS ELAPSED, AND THE PRODUCT ISN'T REPAIRED, COMERCIALIZADORA MEXICO-AMERICANA, S. DE R.L. DE C.V. WILL PROCEED TO EFFECTUATE THE EXCHANGE FOR AN EQUIVALENT APPARATUS OR THE RETURN OF THE BUYING-SALE COST RESPECTIVELY.

THE GUARANTEE WILL BE NULL AND VOID IN THE FOLLOWING CIRCUMSTANCES:

- A) IF THE APPARATUS HAS BEEN USED IN A MANNER INCONSISTENT WITH THE MANUFACTURERS INSTRUCTIONS.
- B) IF THE APPARATUS HAS BEEN USED IN A MANNER INCONSISTENT WITH THE MANUFACTURERS WARNINGS OR PRECAUTIONS.
- C) IF THE APPARATUS HAS BEEN EXPOSED TO SUDDEN CHANGES IN VOLTAGE.
- D) IF THE APPARATUS HAS SUFFERED IRREPARABLE AND ESSENTIAL DETERIORATION DUE TO THE ACTIONS OF THE CONSUMER.
- E) IF THE APPARATUS HAS BEEN OPENED OR SOMEONE OTHER THAN OURSELVES HAS ATTEMPTED TO REPAIR IT.
- F) THIS POLICY IS NULL IF IT DOESN'T HAVE THE REQUIRED DATES BELOW AND THE STAMP OF THE STORE WHERE THE SALE TOOK PLACE.
- G) THE TRANSPORTATION COSTS OF THE PRODUCT DERIVED FROM THE EFFECTUATION OF THIS POLICY WILL BE BILLED TO THE BUSINESS.

APPARATUS: _____ SERIAL No. _____

CLIENT'S NAME: _____

DOMICILE: _____

CITY: _____ STATE: _____

DATE OF SALE: _____

TALLER DE SERVICIO Y VENTA DE
PARTES: PONIENTE 126 N° 288-B
COL. NUEVA VALLEJO
TELS: 55-5368-0105

SEAL AND SIGNATURE OF STORE

United States and Canada Warranty

ONE-YEAR LIMITED WARRANTY

THIS LIMITED WARRANTY IS VALID ONLY ON SANYO TELEVISIONS PURCHASED AND USED IN THE UNITED STATES OF AMERICA, CANADA, AND PUERTO RICO, EXCLUDING THE UNITED STATES' OTHER TERRITORIES AND PROTECTORATES. THIS LIMITED WARRANTY APPLIES ONLY TO THE ORIGINAL PURCHASER, AND DOES NOT APPLY TO PRODUCTS USED FOR INDUSTRIAL OR COMMERCIAL PURPOSES.

FOR ONE YEAR from the date of purchase, Sanyo Manufacturing Corporation will replace any defective TV.

To insure proper warranty exchange, keep the original sales receipt for evidence of purchase. Return the defective TV to the retailer along with the receipt and the included accessories, such as the remote control. The defective TV will be exchanged for the same model, or a replacement model of equal value, if necessary. Replacement model will be contingent on availability and at the sole discretion of Sanyo Manufacturing Corporation.

THE FOREGOING WARRANTY IS EXCLUSIVE AND IN LIEU OF ALL OTHER WARRANTIES OF MERCHANTABILITY OR FITNESS FOR A PARTICULAR PURPOSE.

OBLIGATIONS

For one year from the date of purchase, Sanyo Manufacturing Corporation warrants this product to be free from defects in material and workmanship under normal use and conditions. Should replacement be necessary under this warranty for any reason due to manufacturing defect or malfunction during the first year from date of original purchase, Sanyo Manufacturing Corporation will provide a new TV via exchange at the retailer.

For customer assistance, whether during or out of the warranty period, call toll free 1-800-877-5032.

Weekdays 7:30 AM – 7:00 PM Central Time

Saturday 7:30 AM – 4:00 PM Central Time

This warranty expresses specific contractual rights; retail purchasers may have additional statutory rights which vary from state to state.

(EFFECTIVE: August 1, 2002)

For your protection in the event of theft or loss of this product, please fill in the information requested below and **KEEP IN A SAFE PLACE FOR YOUR OWN PERSONAL RECORDS.**

Model No. _____ Date of Purchase _____

Serial No. _____ Purchase Price _____

(Located on back of unit)

Where Purchased _____



Sanyo Manufacturing Corp.
3333 Sanyo Road, Forrest City, AR 72335

FRANÇAIS Manuel d'instructions

Bienvenue dans l'univers de Sanyo

Nous vous remercions d'avoir acheté un télécouleur Sanyo. Vous avez fait un choix excellent du point de vue du *fonctionnement* du *style*, de la *fiabilité* et du rapport *qualité/prix*. Ce télécouleur est fourni avec des instructions d'installation et de fonctionnement simples à l'écran. Pour répondre à la demande croissante de nos clients, **ce télécouleur est équipé d'une « puce V » qui permet la surveillance parentale. Lisez ce manuel avant de monter ou d'utiliser cet appareil. Besoin d'aide ? Visitez notre site web à WWW.SANYOCTV.COM ou appelez notre numéro libre accès au 1-800-877-5032.**



En tant que partenaire d'ENERGY STAR^{MD}, Sanyo Manufacturing Corporation a déterminé que ce produit répond, pour son rendement énergétique, aux normes d'ENERGY STAR^{MD}.

TABLE DES MATIÈRES

Mesures de sécurité	22	Utilisation des prises d'entrée audio/vidéo arrière	32
Caractéristiques	23	Renseignements sur le Guide V	33
Fiche technique	23	Utilisation du Guide V (surveillance parentale)	34 ~ 35
Installation de base	23	Réglage de l'arrêt retardé	35
Méthodes de branchement de base	24	Sous-titrage	36
Panneau avant	25	Réinitialisation du télécouleur	37
Panneau arrière	25	Dépannage	38 ~ 40
Télécommande universelle/multimédia	25 ~ 28	Entretien et nettoyage	37
Réglage et mise en place du télécouleur	29 ~ 30	Garantie (Canada et É.-U.)	41
Utilisation des prises d'entrée audio/vidéo avant	31		
Utilisation des prises de sortie audio	31		

Mesures de sécurité

Afin d'éviter tout risque d'incendie ou de choc électrique, n'exposez pas l'appareil à la pluie ni à l'humidité.

Afin d'éviter tout risque de choc électrique, n'enlevez pas le panneau arrière. L'appareil est entièrement transistorisé et ne contient aucune pièce remplaçable ou réparable par l'utilisateur. En cas de problème, confiez l'appareil à un réparateur qualifié.

Le télécouleur est muni d'un cordon d'alimentation CA à fiche polarisée dont une lame est plus large que l'autre. **MISE EN GARDE : Pour éviter le risque de choc électrique, faites correspondre la lame large de la fiche à la fente large de la prise, puis enfichez à fond.** Ceci est une mesure de sécurité conçue pour ne brancher la fiche que d'une seule façon sur une prise électrique.

Lorsque vous utilisez le télécouleur avec des jeux vidéo, ne saturez pas la luminosité ni le contraste.

Avec le temps, ceci pourrait causer l'impression permanente de l'image du champ de jeu sur l'écran. Ne placez pas cet appareil sur un chariot, support ou table instable. Il risquerait de tomber, de s'endommager et d'entraîner de graves blessures.

N'utilisez qu'un chariot, support ou table recommandé par le fabricant ou vendu avec l'appareil. Lors de son installation, suivez les instructions du fabricant et utilisez les accessoires d'installation recommandés. Prenez garde lorsque vous déplacez le télécouleur s'il se trouve sur un chariot. Des arrêts brutaux, une force excessive et des surfaces inégales peuvent renverser le chariot et l'appareil.

Lisez attentivement le présent manuel et conservez-le.



CARACTÉRISTIQUES

- ◆ Menu trilingue à l'écran
- ◆ Recherche automatique des canaux
- ◆ Arrêt automatique
- ◆ Sous-titrage / Sous-titres rapides
- ◆ Réglages numériques de l'image avec affichage à l'écran
- ◆ Décodeur de son stéréo multi-canaux (MTS/dbx^{MD}/signal audio secondaire (SAP))
- ◆ Son ambiophonique à l'avant
- ◆ Préréglages de l'usine pour Image/Son
- ◆ Tonalité
- ◆ Guide V (Surveillance parentale)
- ◆ Mode de jeux
- ◆ Entrée audio/vidéo avant (AV1) et arrière (AV2)
- ◆ Entrée S-vidéo
- ◆ Sorties audio fixes
- ◆ Arrêt retardé (3 heures)
- ◆ Réinitialisation

Syntonisation précise automatique

Canaux VHF et de télé par câble

Syntonisateur de 181 canaux

Canaux VHF 2 à 13
Canaux UHF 14 à 69
Télé par câble 1, 14 à 125

Télécommande—Universelle/ Multimédia

Magnétoscope/ télé/auxiliaire Grosses touches visibles dans l'obscurité

Sélection des canaux numérotés
Balayage des canaux
Volume Silencieux
Marche Menu
Rappel Affichage
Mode vidéo Arrêt retardé
Sous-titres Réinitialisation
Guide V Entrée
Touches magnétoscope

dbx^{MD} est une marque déposée de Carillon Electronics Corporation

FICHE TECHNIQUE

DIMENSION DU TUBE IMAGE

(en diagonale) Écran 25 pouces

RÉSOLUTION D'IMAGE 260 lignes

Vidéo : 600 lignes

ENTRÉE ANTENNE 75 ohms,UHF/VHF/
télé par câble

ALIMENTATION 120 V CA, 60 Hz

CONSUMMATION 74 watts

DIMENSION HORIZONTALE (LARGEUR) ... 27,6 po (700 mm)

DIMENSION VERTICALE (HAUTEUR) ... 22,3 po (567 mm)

PROFONDEUR 20,1 po (510 mm)

POIDS APPROX. (LB/KG) 62,8 lb (28.5 Kg.)

SON 2 haut-parleurs de 5x9 cm

AMPLIFICATEUR Intégré, avec 1W/canaux

PRISES D'ENTRÉE AUDIO/ VIDÉO Entrée vidéo
(Avant / arrière) Entrée audio (D/G)
Entrée vidéo S (arrière)

PRISES DE SORTIE AUDIO Sortie audio fixe (D/G)
(Connecteurs RCA)

INSTALLATION DE BASE

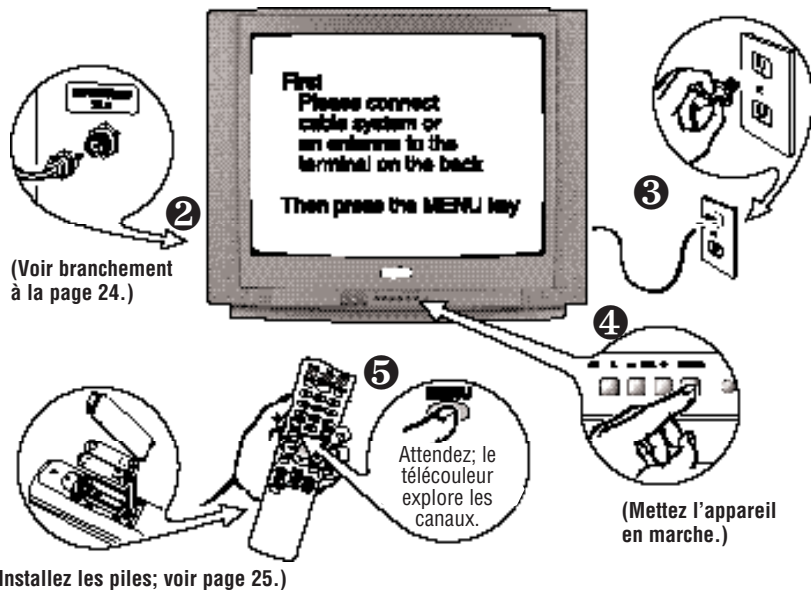

Conseils

- N'installez pas le télécouleur dans un local confiné. Une circulation d'air normale est nécessaire pour les pièces électroniques.
- Les touches du panneau avant remplissent les mêmes fonctions que celles de la télécommande.
- Le télécouleur choisit automatiquement le mode correct d'antenne selon le type de signal reçu.

Besoin d'aide ?
Visitez notre site web à
www.sanyoctv.com
ou appelez le
1-800-877-5032



Conseils

- *Le télécouleur choisit automatiquement le mode d'antenne correct, selon le type de signal reçu.*
- *Le télécouleur s'arrête automatiquement s'il reste plus de 15 minutes sans recevoir de signal (absence de signal de télé par câble, ou station n'émettant pas).*

Exception— Si vous choisissez le mode vidéo, le télécouleur ne s'arrête pas automatiquement s'il reste pendant 15 minutes sans recevoir de signal.

Besoin d'aide ?

Visitez notre site web à

www.sanyoctv.com

ou appelez le

1-800-877-5032

MÉTHODES DE BRANCHEMENT DE BASE

Utilisez une seule des méthodes suivantes pour connecter une source de signal à votre télécouleur. Choisissez **1a**—si vous avez la télé par câble et un magnétoscope, **1b**—si vous avez une boîte de raccordement et un magnétoscope, **1c**—si vous avez une antenne d'extérieur ou d'intérieur et un magnétoscope ou **1d**—si vous avez un réflecteur parabolique de satellite et un magnétoscope. Reliez directement le câble ou l'antenne au télécouleur si vous n'avez pas d'autres accessoires.

Télé par câble avec magnétoscope et télécouleur

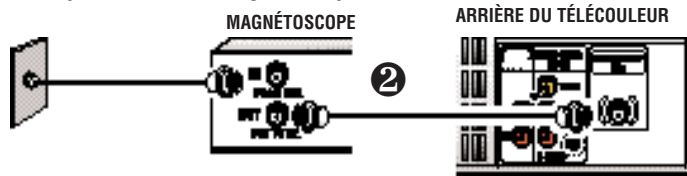

Câble avec boîte de raccordement, magnétoscope et télécouleur

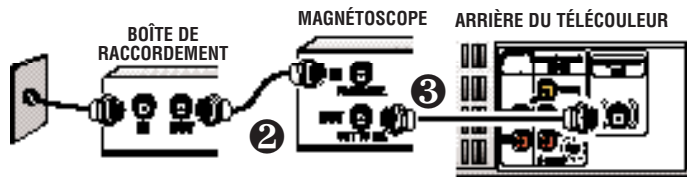

Antenne d'extérieur ou d'intérieur avec magnétoscope et télécouleur

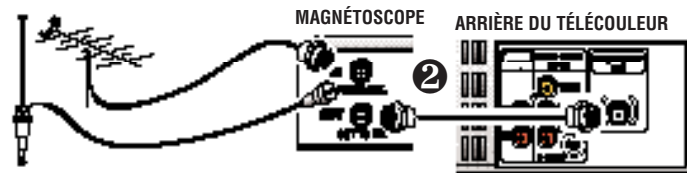

Réflecteur parabolique de satellite avec récepteur, magnétoscope et télécouleur

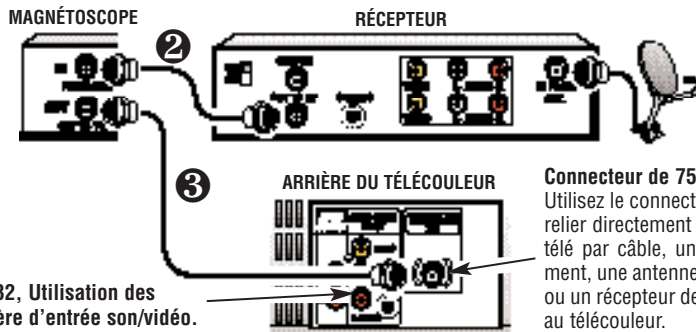

Connecteur de 75 ohms

Utilisez le connecteur de 75 ohms pour relier directement un magnétoscope, la télé par câble, une boîte de raccordement, une antenne d'extérieur/ intérieur ou un récepteur de satellite directement au télécouleur.

Voir page 32, Utilisation des prises arrières d'entrée son/vidéo.

PANNEAU AVANT

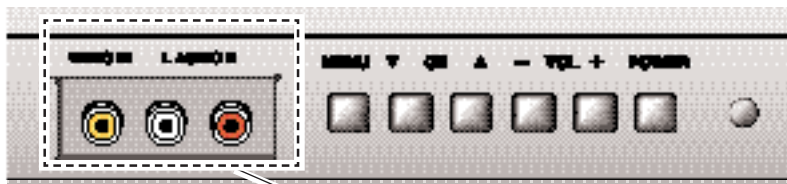

Prises d'entrée audio/vidéo (Video1)
Branchez ici l'équipement vidéo extérieur (voir page 31).

PANNEAU ARRIÈRE

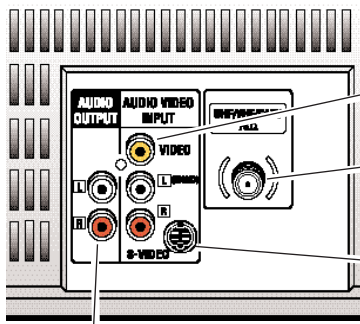

Prises d'entrée audio/vidéo (Video2)
Branchez ici l'équipement vidéo extérieur (voir page 32).

Borne d'entrée télé par câble/antenne (75 ohms)

Borne d'entrée vidéo S (Super-Video)
Pour accentuer les détails de l'image, utilisez la prise S-Video à la place de la prise Video, si votre appareil vidéo extérieur en est équipé. (La connexion Video2 neutralise les connexions à la prise vidéo arrière.)

Prises de sortie audio (fixes)
Branchez ici l'équipement audio extérieur (voir page 31).

TÉLÉCOMMANDE UNIVERSELLE/MULTIMÉDIA

Commande votre téléviseur, magnétoscope et boîte de raccordement de télé par câble. Pour vous familiariser avec cette télécommande, voir page 26. Pour la programmer, voir pages 27 ~ 28.

INSTALLATION DES PILES (2 AA, non fournies)

1. Appuyez sur la patte et faites tourner le couvercle du logement de piles vers le haut pour l'enlever. Mettez les piles en place. Les signes **+** et **-** des piles doivent correspondre à ceux de l'intérieur de la télécommande.
2. Remettez le couvercle des piles en place. *La télécommande est prête!*

Remarques :

- N'utilisez pas en même temps des piles usagées et des piles neuves ni des piles de types différents.
- Retirez les piles si vous comptez ne pas utiliser la télécommande pendant un mois ou plus. Des piles faibles peuvent fuir et causer des dommages.

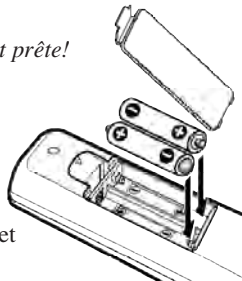

Conseils

- Assurez-vous que tous les connecteurs de télé par câble sont bien engagés dans les prises. Voir pages 31~32 avant de brancher l'équipement vidéo extérieur.
- Les câbles pour le branchement à votre équipement extérieur ne sont pas fournis.
- Un écran bleu uni, avec le mot Vidéo1 ou Vidéo2 affiché, indique que vous avez choisi le mode jeux/vidéo, mais qu'aucun signal n'est détecté à la prise vidéo. Vérifiez le branchement et mettez l'équipement extérieur en marche.
- Vérifiez si les piles sont bien installées.
- Pointez la télécommande vers l'équipement que vous désirez utiliser. Les objets entre la télécommande et l'équipement peuvent gêner le bon fonctionnement de cette dernière.

Besoin d'aide ?
Visitez notre site web à
www.sanyoctv.com
ou appelez le
1-800-877-5032



Conseils

- Pointez la télécommande vers l'équipement que vous désirez utiliser. Les objets entre la télécommande et l'équipement peuvent gêner le bon fonctionnement de cette dernière.
- Veillez à bien installer les piles.
- Si la télécommande ne fonctionne pas, appuyez sur la touche **TV** (voir page 1).
- Vous devez programmer la télécommande avant qu'elle puisse commander votre magnétoscope, lecteur de vidéodisque ou boîte de raccordement de télé par câble. Voir pages 27 ~ 28.
- Pour choisir un canal avec les touches numériques, appuyez d'abord sur « 0 » pour les canaux 1 à 9. Exemple : Canal 05.
- Le « C » devant le numéro à l'écran indique un canal de télé par câble.
- Réglage du volume : la flèche clignotante à droite indique que le volume augmente et la flèche clignotante à gauche indique qu'il diminue.
- Le mode d'affichage continu du numéro de canal n'est pas disponible quand le sous-titrage est en fonction.
- Utilisation du Guide V
Vous ne pouvez changer les réglages de surveillance parentale qu'avec la télécommande.
(Voir pages 34 ~ 35.)

Besoin d'aide ?

Visitez notre site web à
www.sanyoctv.com
ou appelez le
1-800-877-5032

TOUCHES DE LA TÉLÉCOMMANDE UNIVERSELLE/MULTIMÉDIA

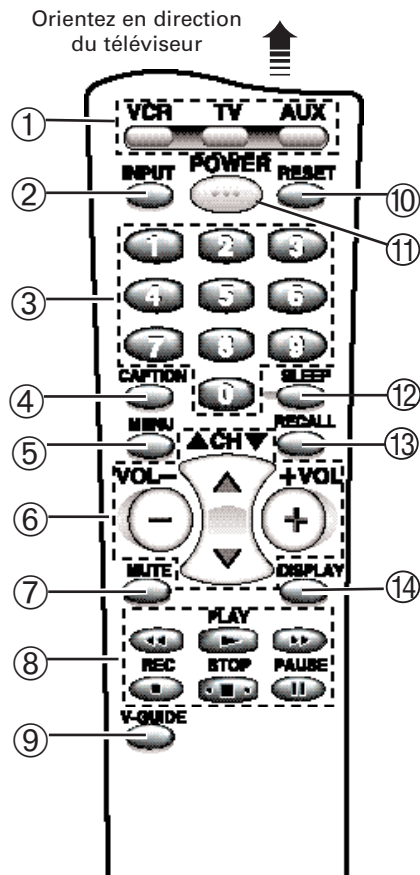

- 1) Touches de mode**
Ces touches servent à programmer la télécommande et à choisir le mode d'utilisation (magnétoscope, téléviseur, ou auxiliaire).
- 2) Touche de l'entrée**
Appuyez sur cette touche pour choisir le programme qui apparaîtra à l'écran : signal de télé ou signal de l'appareil branché dans les prises A/V.
- 3) Touches numériques**
Vous devez appuyer sur deux touches pour choisir un canal. Exemple : Appuyez sur **0** et **6** pour choisir le canal 6. Pour les canaux de télé par câble 100 à 125, appuyez sur la touche **1** et maintenez-la jusqu'à ce que C1- apparaisse. Appuyez ensuite sur les deux autres chiffres.
- 4) Touche de sous-titres** (Voir page 36.)
- 5) Touche de menu**
S'utilise avec les touches / et / pour naviguer dans le système de menus à l'écran et régler les fonctions (voir pages 29 ~ 30).
- 6) Touches de canal (CH /) et de volume (VOL /)**
Appuyez sur ces touches pour explorer les canaux en mémoire ou pour régler le volume.
- 7) Touche de silencieux**
Appuyez une fois sur cette touche pour baisser le volume. Appuyez de nouveau pour le rétablir.
Remarque : Quand vous utilisez les touches de sortie audio, cette touche ne coupe pas le son.
- 8) Touches de magnétoscope/vidéodisque**—Ces touches commandent les fonctions de magnétoscope numérique et/ou de vidéodisque pour avance rapide () , rembobinage () , lecture () , enregistrement () , arrêt () et pause () .
- 9) Touche de Guide V** (Voir pages 33 ~ 35.)
- 10) Touche de réinitialisation**
Appuyez deux fois sur cette touche pour rétablir les réglages du fabricant. Le téléviseur commence automatiquement la recherche des canaux et efface tous les réglages personnels (voir page 37).
- 11) Touche de marche/arrêt**
Sert à mettre le téléviseur en marche ou à l'arrêter.
- 12) Touche d'arrêt retardé**
S'utilise avec la touche « 0 » pour régler l'arrêt retardé (voir page 35).
- 13) Touche de rappel**
Choisissez un canal à l'aide des touches numériques puis choisissez-en un autre. Appuyez sur **Recall** pour permuter entre les canaux.
- 14) Touche d'affichage**
Appuyez une fois sur cette touche pour afficher le numéro du canal. Appuyez deux fois pour afficher le numéro du canal en continu. Appuyez de nouveau pour éliminer l'affichage.

PROGRAMMATION DE LA TÉLÉCOMMANDE UNIVERSELLE/MULTIMÉDIA

Déterminez votre code. Il est indiqué face à la marque de votre appareil dans le tableau ci-dessous ou à la page 28.

Appuyez sur la touche **VCR** ou **AUX** et maintenez-la.

Appuyez sur cette touche et maintenez-la.

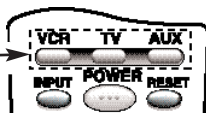

② À l'aide des touches de **CHIFFRES** de la télécommande, entrez le code de deux chiffres de votre magnétoscope, lecteur de vidéodisque ou boîte de raccordement de télé par câble. Si le code a été accepté, la touche clignote 5 fois quand vous la relâchez.

Entrez le code :
Exemple : Pour un magnétoscope Sanyo, entrez le code « 200 » (d'après le tableau ci-dessous).

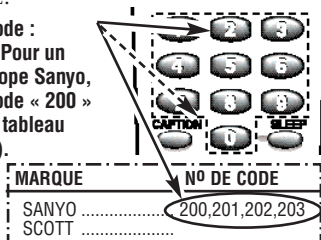

③ Appuyez sur les touches **POWER** et **CHANNEL** pour vérifier la programmation. Si elles fonctionnent correctement, la programmation est terminée. Si ce n'est pas le cas, utilisez un autre code, le cas échéant, et répétez les étapes ci-dessus.

Remarques :

- Il peut y avoir des magnétoscopes, des lecteurs de vidéodisque et des boîtes de raccordement de télé par câble que cette télécommande ne peut pas commander.
- Certains fabricants utilisent des types différents de télécommande. Si plusieurs codes sont indiqués pour votre marque, répétez les étapes ② et ③ avec chaque code pour déterminer le code correct. Notez vos codes dans les espaces prévus à cet effet au dos de la télécommande et ci-dessous et page 28, à titre de référence.

Pour utiliser votre ...

Magnétoscope — Appuyez sur **VCR**.

Boîte de raccordement de télé par câble — Appuyez sur **AUX**.

Lecteur de vidéodisque — Appuyez sur **AUX**.

Téléviseur — Appuyez sur **TV**.



Conseils

- *Fonctions spéciales des touches : la touche **INPUT** sert de touche **TV/VCR** du magnétoscope quand la télécommande est en mode **VCR**.*
- *Le mode **VCR** ne peut recevoir que les codes de magnétoscope.*
- *Le mode **AUX** peut recevoir des codes de lecteur de vidéodisque compact et de boîte de raccordement de télé par câble ou d'un deuxième magnétoscope, mais à raison d'un à la fois seulement.*

Besoin d'aide ?
Visitez notre site web à www.sanyoctr.com
ou appelez le
1-800-877-5032

Tableau des codes de magnétoscope

MARQUE	N° DE CODE	MARQUE	N° DE CODE	MARQUE	N° DE CODE
ADMIRAL	234, 239, 243, 247, 224, 229, 222, 215	HUGHES	221	QUARTZ	200
ADVENTURA	228	JBL	237	QUASAR	245, 232, 236, 223, 216
AIKO	240, 205	JENSEN	209	RADIO SHACK	228, 245, 223
AIWA	228, 217	JVC	220, 225, 238, 226, 203, 209, 221	RCA	221, 241, 246, 230, 232, 236, 239, 224
AKAI	209, 215	KEC	240, 205		226, 229, 222, 201, 207, 208, 210, 216
AMERICA ACTION	205	KENWOOD	226, 238, 220, 201, 203, 209	REALISTIC	232, 239, 223, 224, 228, 229, 200, 201
AMERICA HIGH	232	KODAK	232		202, 203, 206, 208, 216, 217, 240
BELL & HOWELL	203	LLOYD'S	228	SAMSUNG	208, 233, 211, 217, 222, 248
BROKSONIC	234, 243, 247, 227, 204	LOGIK	235, 219	SAMTRON	208
CANDLE	233, 240, 222, 223, 204, 205, 208	LXI	232, 221, 228, 201, 202, 203, 206	SANKY	239, 229, 224
	211, 216, 217		211, 217	SANSUI	243, 226, 228, 209, 219, 220
CANON	232, 216	MAGNASONIC	223, 240, 205, 219	SANYO	200, 201, 202, 203
OCE	240, 205	MAGNAVOX	204, 232, 228, 211, 216, 217, 219, 220	SCOTT	234, 247, 223, 227, 211
CINERAL	240, 205	MARTA	206		232, 223, 228, 221, 200, 201
CITIZEN	233, 240, 222, 205, 211, 216, 217	MATSUSHITA	232, 216	SEARS	202, 203, 206, 211, 216, 217
CRAIG	223, 202, 219	MEI	232	SEMP	211
CRAVER	204	MEMOREX	232, 239, 243, 245, 223, 224, 227, 228	SHARP	239, 229, 224
CURTIS MATHES	232, 236, 238, 222, 228, 208, 209		229, 221, 200, 202, 203, 206, 215	SHINTOM	219, 227
	211, 216, 217	MINOLTA	221	SIGNATURE	217, 239, 229, 228, 224, 200
DAEWOO	205, 240, 211	MITSUBISHI	231, 239, 244, 224, 226, 229, 210, 223	SONY	214, 218, 232, 237, 226, 228
DAYTRON	240, 205	MOTOROLA	232, 239, 229, 224	STS	221
DENON	221	MTC	228, 217, 219	SYLVANIA	228, 232, 244, 204, 216, 217
DYNATECH	228	MULTITECH	228, 217	SYMPHONIC	217, 228, 233, 226, 202
EMEREX	214	NEC	238, 208, 223, 226, 203, 206, 209	TATJUNG	226, 209
EMERSON	234, 236, 240, 243, 247, 223, 227, 228		215, 217	TEAC	228, 209, 214, 217
	203, 204, 205, 206, 210, 211, 217	OLYMPUS	232	TECHNICS	232
FISHER	200, 201, 202, 203, 211	OPTIMUS	239, 245, 248, 223, 224, 229, 203, 208	TEKNIKA	232, 223, 228, 216, 217
FUJII	232	ORION	243, 227, 234, 205, 206, 210, 211, 240	TOMAS	228, 217
FUNAI	228, 233, 217	PANASONIC	245, 232, 236, 223, 202, 211, 216, 219	TOSHIBA	211, 240, 244, 202, 205, 210
GARRARD	228	PENNY	230, 232, 221, 223, 208, 211, 216, 219	VECTOR	211
GE	222, 246, 232, 236, 239, 226	PENTAX	238, 221	VIDEO CONCEPT	211
	229, 224, 208, 212, 216	PHILCO	204, 232, 243, 228, 216, 217	WARDS	230, 232, 239, 223, 224, 228, 229
GOLDSTAR	223, 238, 226, 206, 208, 215, 217	PHILIPS	204, 232, 211, 216, 217, 228		221, 202, 204, 208, 211, 217
GO VIDEO	248, 249, 208, 212, 219	PIONEER	242, 204, 207, 220	WHITE	
GRADIENTE	228	PROSCAN	222, 241, 246, 230, 236, 226	WESTINGHOUSE	240, 243, 205
HARLEY DAVIDSON	228	PROTON	219	XR-1000	228, 232
HEADQUARTER	200	PULSAR	233, 240, 205, 208, 216, 217	YAMAHA	238, 226
HITACHI	230, 246, 226, 228, 221, 222, 209, 217	QUARTER	200	ZENITH	215, 206, 237, 243, 223, 225, 228, 222

Tableau des codes de convertisseur de télé par câble

MARQUE	CODE	MARQUE	CODE
ABC	304,306,309,312 313,314,318,321 322,324	PHILIPS	325,329,301 313,314,322
AIM	321	PIONEER	333,312,317,327
ARCHER	334	PROSCAN	327
BELL & HOWELL	313	QUASAR	302,307,317
CONTEC	302,305,307,308 311,318,320,324	RADIO SHACK	334
CPI	319	RCA	328,302,307
DIAMOND	320	REGAL	330,307,320
EAGLE	313	REMBRANT	305,309
EMERSON.....	334	SAMSUNG	310,312
GEMINI	334	SCIENTIFIC	
GENERAL		ATLANTA	327,307,324
INSTRUMENTS	303,309,311,320 321,322,323,300	SIGNAL	310
GOLDSTAR	312	SIGNATURE	300,309,321,322
GOODMIND	334	SPRUCER	302,307,316
HAMLIN	330,320	STARCOM	332,309,311,321 322,323
HITACHI	309	STARGATE	309,310,311,321 322,334
HYTEX	318	TELEVIEW	310
JERROLD	303,308,309,311 313,319,320,321 322,323,300	TOCOM	300,303,304,305 306,307
MAGNAVOX	325,329,301 313,314,322	TOSHIBA	331,309,311 316,322
MEMOREX	332,313,314	UNIKA	314
MOVIE TIME	306,310,314	UNITED ARTISTS	318
NORTHCOAST	316	UNITED CABLE	309
NSC	305,306,314	U.S.	
OAK	305,318,320	ELECTRONICS	309,322,324
PANASONIC	302,307,317,324	VIEWSTAR	326,313,315
PARAGON	313,314	WARDS	321,322
		WARNER	312
		ZENITH	331,316,322,324

Tableau des codes de lecteur de vidéodisque

MARQUE	N° DE CODE	MARQUE	N° DE CODE
APEX.....	523,525	PANASONIC.....	501,518
DENON	501,520	PHILIPS.....	508,502
EMERSON.....	521,524	PIONEER.....	511,505,518
FISHER	500	PROSCAN	504
GE	504	RCA	504
HARMAN/KARDON	513	SAMSUNG	512
JVC	510,515	SANYO	500,526
KENWOOD	507	SHARP	517
MAGNAVOX	508,502	SHERWOOD	519
MARANTZ	508	SONY	506
MITSUBISHI	503	TECHNICS.....	501
ONKYO	502,516	THETA DIGITAL	511
OPTIMUS	511	TOSHIBA.....	502,526
ORION.....	526	YAMAHA.....	501,509
ORITRON	522	ZENITH	514,502

REPLACEMENT DES PILES

Pendant le remplacement des piles, les codes de programmation restent en mémoire pendant 5 minutes.

Notez les codes de votre magnétoscope, de boîte de raccordement de télé par câble et de lecteur de vidéodisque pour référence ultérieure.

Code magnétoscope :	<input type="text"/>	<input type="text"/>	<input type="text"/>
Code boîte de télé par câble :	<input type="text"/>	<input type="text"/>	<input type="text"/>
Code de lecteur de vidéodisque :	<input type="text"/>	<input type="text"/>	<input type="text"/>

Tableau des fonctions des touches de la télécommande universelle/multimédia

TOUCHE	FONCTION EN MODE TÉLÉ	FONCTION EN MODE MAGNÉTOSCOPE	FONCTION EN MODE TÉLÉ PAR CÂBLE	FONCTION EN MODE LECTEUR DE VIDÉODISQUE
POWER	Marche/Arrêt	Marche/Arrêt	Marche/Arrêt	Marche/Arrêt
NUMÉROS (0 À 9)	Sélection des canaux	Sélection des canaux	Sélection des canaux	Pas de fonction
INPUT	Mode télé/vidéo	Mode télé/magnétoscope	Mode télé/vidéo	Mode télé/vidéo
RECALL	Canal précédent	Canal précédent	Pas de fonction	Répétition
CHANNEL (▲)	Canal supérieur suivant	Canal supérieur suivant	Canal supérieur suivant	Piste suivante ou saut avant
CHANNEL (▼)	Canal inférieur suivant	Canal inférieur suivant	Canal inférieur suivant	Piste précédente ou saut arrière
PLAY	Mode de lecture magnétoscope	Mode de lecture magnétoscope	Mode de lecture magnétoscope	Mode de lecture de vidéodisque
AVANCE RAPIDE (▶)	Avance rapide	Avance rapide	Avance rapide	Avance rapide sur disque
REMBOBINAGE (◀)	Rembobinage	Rembobinage	Rembobinage	Recul sur disque
STOP	Arrêt magnétoscope	Arrêt magnétoscope	Arrêt magnétoscope	Arrêt du disque
PAUSE	Pause magnétoscope	Pause magnétoscope	Pause magnétoscope	Pause sur le disque

REMARQUE : Les autres touches de la télécommande ne commandent que les fonctions du télécouleur.

RÉGLAGE ET MISE EN PLACE DU TÉLÉCOULEUR

Le menu à l'écran facilite l'accès aux réglages et à leurs commandes. Il suffit d'utiliser les touches de la télécommande et de suivre les instructions.

RÉGLAGES

1. Appuyez sur la touche **MENU**.
2. Mettez en évidence la fonction désirée à l'aide des touches / .
3. Choisissez l'option désirée à l'aide des touches / (la flèche indique la fonction choisie).

D'autres étapes sont nécessaires pour les éléments qui ont des sous-menus.

Touches ▲▼	Touches - +		
Audio	Stereo	Mono	SAP
Image/Son	▶Auto	Manuel	
Antenne	▶Cable	VHF/UHF	
Recherche	▶NON	Debut	
Memoire balayage	C 34	Ajoute	
Langue Menu	English	▶Français	
Prss MENU pour sortir			

RÉGLAGE DU MODE AUDIO

Choisissez le réglage de son désiré : Stereo, Mono, ou SAP (Programme audio secondaire).

Remarque : La stéréo et le programme audio secondaire (SAP) doivent faire partie du signal de l'émission.

1. Choisissez Stereo, Mono, ou SAP dans les options Audio.
2. Appuyez sur la touche **MENU** pour sortir.

Remarque : Le téléviseur se remet automatiquement en mode stéréo si on l'a débranché ou s'il y a eu une coupure de courant.

Touches ▲▼	Touches - +		
Audio	▶Stereo	Mono	SAP

RÉGLAGE DE L'IMAGE/SON

Préréglages de l'usine pour image/son :

Choisissez Auto dans les options d'image/son.

Pour ajuster manuellement l'image/son :

1. Choisissez Manuel dans les options d'image/son.
2. Appuyez sur la touche **MENU** pour accéder au sous-menu des commandes.
3. Mettez en évidence la commande que vous désirez régler à l'aide des touches / .
4. Faites les réglages à l'aide des touches / .
5. Pour sortir, appuyez sur la touche **MENU**.

Touches ▲▼	Touches - +		
Audio			
Image/Son	Auto	▶Manuel	
Antenne	Jeu		

Touches ▲▼	Touches - +		
Couleur			
Teinte			
Contraste			
Luminosité			
Nettete			
Ton	L----	■■■■■■■	
Ambiophonie	NON	▶OUI	
Prss MENU pour sortir			

Sous-menu des commandes d'image/son



Conseils

- Respectez toujours les instructions à l'écran.
- Tous les réglages du téléviseur se font par l'intermédiaire du menu.
- Le menu est affiché à l'écran pendant environ 20 secondes. Appuyez de nouveau sur **MENU** pour le réafficher.
- Utilisez les touches de CANAL (**CH** /) et de VOLUME (**VOL** /) pour parcourir les menus et y faire des sélections.
- Si le signal stéréo est faible, la qualité sonore sera meilleure à la position « mono ».
- Le son ambiophonique permet d'accentuer l'effet sonore pendant la réception des signaux MTS et de donner du relief au son des jeux vidéo.

Besoin d'aide ?
Visitez notre site web à
www.sanyoctv.com
ou appelez le
1-800-877-5032



Conseils

- *Quand vous réglez le mode d'antenne, choisissez Cable si le téléviseur est relié à un système de télé par câble; sinon, choisissez VHF/UHF.*
- *Vous pouvez choisir avec les touches numériques les canaux supprimés de la mémoire de balayage.*
- *Pour ajouter ou supprimer un canal, la partie du numéro de canal doit être mise en évidence avant d'appuyer sur la touche **+**.*
- *Pour rétablir les canaux éliminés, utilisez le menu à l'écran pour ajouter manuellement des canaux ou commencer la recherche, à partir du menu.*

Besoin d'aide ?

Visitez notre site web à

www.sanyoctv.com

ou appelez le

1-800-877-5032

Pour le réglage automatique des jeux :

1. Choisissez **Jeu** dans les options du menu Image/Son. L'écran et le son passent automatiquement aux réglages de présélection.
 2. Pour sortir, appuyez sur la touche **MENU**.
- Remarque : Appuyez sur la touche de **INPUT** de la télécommande pour choisir le mode de jeux.





RÉINITIALISATION DU MODE D'ANTENNE / DE LA TÉLÉ PAR CÂBLE ET DE LA RECHERCHE DES CANAUX

Vous ne devez réinitialiser le mode d'antenne/télé par câble ou la recherche des canaux *que si* d'autres canaux deviennent disponibles, par exemple si vous déménagez dans une autre ville ou si vous faites installer un service de télé par câble.

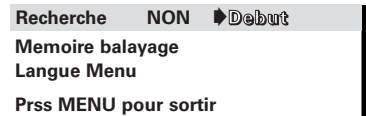
1. Choisissez **Debut** dans les options Recherche.



AJOUT OU ÉLIMINATION DE CANAUX

1. Appuyez sur la touche **MENU**.
2. Mettez en évidence Mémoire balayage à l'aide des touches  / .
3. Appuyez sur la touche **+** pour mettre en évidence la partie d'entrée du numéro du canal.
4. Entrez le numéro du canal (exemple) : C34. Pour les canaux de télé par câble au-dessus de 99, appuyez sur **1** et maintenez-le jusqu'à ce que C1-- apparaisse. Entrez ensuite les deux autres numéros.
5. Appuyez sur la touche **+** pour choisir l'option (exemple) : Ajouté remplacera éliminé.
6. Pour sortir, appuyez sur la touche **MENU**.

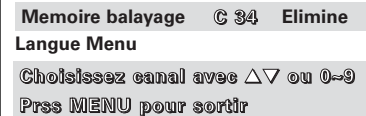

CHOIX DE LA LANGUE D'AFFICHAGE

1. Choisissez English, Français, ou Espanol dans les options de Langue Menu.
2. Pour sortir, appuyez sur la touche **MENU**.

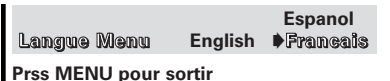



Conseils

- *Veillez à ce que tous les connecteurs de câble soient bien en place dans les prises.*
- *Branchez toujours les câbles compte tenu des couleurs : ROUGE pour audio droite, BLANC pour audio gauche et JAUNE pour vidéo.*
- *Un écran bleu uni, avec le mot Vidéo1 ou Vidéo2 affiché, indique que vous avez choisi le mode jeux/vidéo, mais qu'aucun signal n'est détecté à la prise vidéo. Vérifiez le branchement et mettez l'équipement extérieur en marche.*

Besoin d'aide ?
Visitez notre site web à
www.sanyoctv.com
ou appelez le 1-800-877-5032

UTILISATION DES PRISES D'ENTRÉE AUDIO/VIDÉO AVANT

BRANCHEMENT D'UN JEU VIDÉO

Arrêtez le téléviseur et jeu vidéo avant de brancher les câbles.

1. Reliez les sorties audio (D/G) d'un magnétoscope, d'un lecteur de vidéodisque, d'un système de audio numérique d'un autre équipement à l'entrée audio (D/G) du téléviseur .
2. Appuyez sur **POWER** ② pour mettre le téléviseur en marche. Mettez aussi l'équipement extérieur en marche.
3. Appuyez sur la touche de **INPUT** ③ de la télécommande de l'avant ou de la télécommande pour choisir la source de programme : signal de télé ou signal de l'équipement relié aux prises audio/vidéo. Appuyez sur la touche de **MENU** ④ choisissez Jeu dans les options du menu Image/Son. L'écran et le son passent automatiquement aux réglages de présélection.

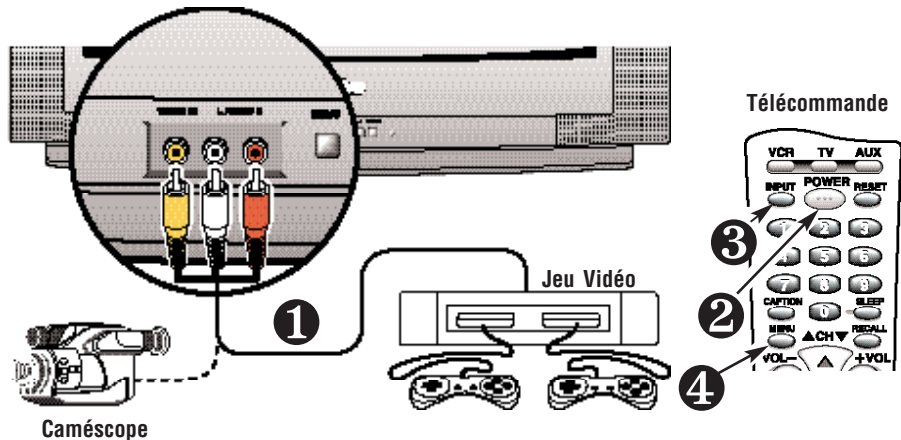

UTILISATION DES PRISES DE SORTIE AUDIO

BRANCHEMENT D'UN AMPLI STÉRÉO PRISES DE SORTIE AUDIO

1. Reliez la sortie audio (D/G) ① du téléviseur à l'entrée (D/G) ② de l'amplificateur stéréo.
2. Appuyez sur la touche **POWER** de la télécommande pour mettre le téléviseur en marche. Mettez aussi l'équipement extérieur en marche.

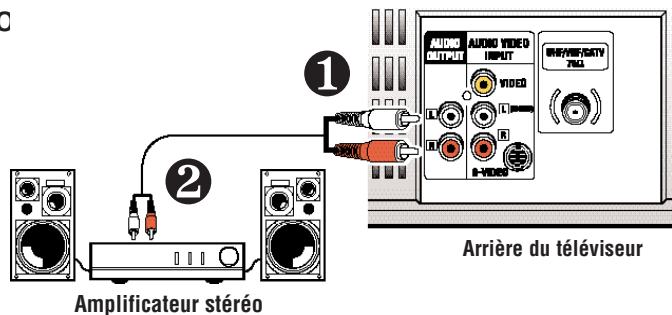



Conseils

- Assurez-vous que tous les connecteurs de câble sont bien engagés dans les prises.
- Branchez toujours les câbles selon la couleur **ROUGE** pour audio droite, **BLANC** pour audio gauche et **JAUNE** pour vidéo.
- Un écran bleu uni, avec le mot Vidéo1 ou Vidéo2 affiché, indique que vous avez choisi le mode jeux/vidéo, mais qu'aucun signal n'est détecté à la prise vidéo. Vérifiez le branchement et mettez l'équipement extérieur en marche.
- Placez le téléviseur à 2 pieds au moins des haut-parleurs stéréo. Les aimants des haut-parleurs peuvent affecter la qualité de l'image.
- **NE BRANCHEZ PAS** les haut-parleurs extérieurs directement au téléviseur.

Besoin d'aide ?
Visitez notre site web à
www.sanyoctv.com
ou appelez le
1-800-877-5032

UTILISATION DES PRISES D'ENTRÉE AUDIO/VIDÉO ARRIÈRE

BRANCHEMENT D'UN MAGNÉTOSCOPE OU D'UN AUTRE ÉQUIPEMENT EXTÉRIEUR

Arrêtez le téléviseur et l'équipement extérieur avant de brancher les câbles. (Les câbles ne sont pas fournis avec le téléviseur.)

1. Reliez les sorties audio vidéo d'un magnétoscope, d'un lecteur de vidéodisque, d'un système de audio numérique d'un autre équipement à l'entrée audio vidéo du téléviseur ①.

Avec un magnétoscope monophonique (prise audio simple), ne reliez que la sortie audio du magnétoscope à l'entrée audio (L) du téléviseur.

Facultatif

Branchez la sortie vidéo S du lecteur de vidéodisque numérique, du magnétoscope, du système de son numérique ou d'un autre appareil dans la prise d'entrée vidéo S du téléviseur ②.

2. Appuyez sur **POWER** ② pour mettre le téléviseur en marche. Mettez aussi l'équipement extérieur en marche.
3. Appuyez sur la touche de **INPUT** ③ pour choisir la source de programme : signal de télé ou signal de l'équipement relié aux prises audio/vidéo. (Appuyez sur cette touche pour afficher Vidéo2 à l'écran.)

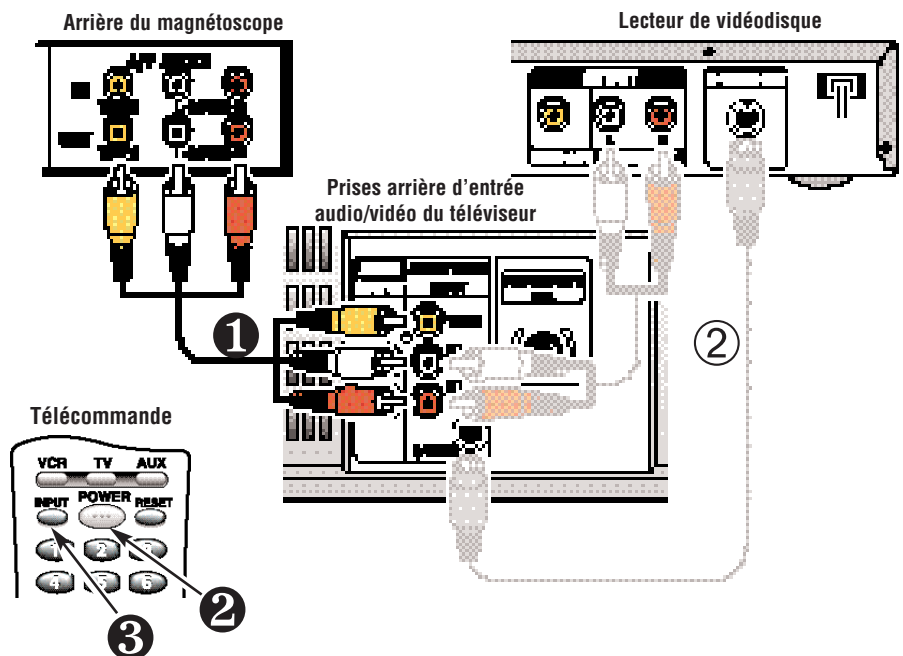

RENSEIGNEMENTS SUR LE GUIDE V

REMARQUE : CETTE FONCTION PERMET DE RESPECTER LA RÉGLEMENTATION SUR LA PUCE V DE LA FCC DES ÉTATS-UNIS. IL SE PEUT QU'ELLE NE FONCTIONNE PAS AVEC LES ÉMISSIONS ORIGINAIRES D'AUTRES PAYS.

Ce télécouleur Sanyo est équipé d'une puce V électronique qui interprète les codes de classification de directives parentales MPAA et de télévision. Quand le télécouleur détecte ces codes, il affiche automatiquement le programme ou le filtre, selon les choix déterminés à la mise en place du système du Guide V.



DÉTAILS SUR LES DIRECTIVES PARENTALES MPAA ET DE TÉLÉVISION

Les directives parentales MPAA et de télévision correspondent à des systèmes de classification qui mettent les parents préalablement en garde à l'égard de la matière des programmes de films et de télévision.

Le MPAA, système de classification volontaire, est utilisé par l'industrie du film. Les directives parentales de télévision s'inspirent des classifications MPAA; elles ont été conçues pour assurer la simplicité d'utilisation, la compréhension et la facilité de localisation.

Les directives parentales de télévision donnent des renseignements basés sur le contenu et les âges minimums. Les parents ont ainsi la possibilité de choisir des programmes appropriés pour leurs enfants.

Les classifications comprennent les initiales D (Dialogues suggestifs), L (Langage d'adultes), S (Situations sexuelles), V (Violence) et FV (Violence imaginaire). L'icône de l'écran affiche ces lettres en cas de présence de l'un ou de plusieurs de ces facteurs dans un programme.

Une icône de classification apparaît généralement dans le coin supérieur gauche de l'écran pendant 15 secondes environ au début d'un programme; elle doit réapparaître au début de la deuxième heure d'un programme longue durée. Elle peut aussi apparaître après des annonces publicitaires. Ces icônes peuvent aussi être affichées dans d'autres cas. On encourage les parents à se familiariser avec ces icônes et leur signification.

OÙ PUIS-JE TROUVER UN PRÉAVIS DES CLASSIFICATIONS DES PROGRAMMES ?

On a demandé aux éditeurs des guides de programmes d'ajouter ces classifications aux autres renseignements qu'ils publient. Vous trouverez ces renseignements dans les journaux et les magazines ainsi que sur les listes et les guides à l'écran.

TYPES DE PROGRAMMES DEVANT ÊTRE CLASSIFIÉS

Les directives parentales de télévision s'appliquent à divers types de programmes de télévision, y compris les émissions spéciales, les mini-séries et les films. Ces directives ne sont actuellement pas appliquées aux sports et aux informations.



Conseils

- Naviguez dans les menus et faites vos choix sur ces menus à l'aide des touches CANAL (CH) et VOLUME (VOL).
- La fonction du Guide V n'est accessible qu'avec la télécommande.
- L'icône de classification des directives de télévision apparaît dans le coin supérieur gauche de l'écran du télécouleur.
- L'affichage du Guide V ne reste à l'écran que pendant 20 secondes. S'il disparaît, appuyez sur la touche V-GUIDE.

Besoin d'aide ?
Visitez notre site web à
www.sanyoctv.com
ou appelez le
1-800-877-5032



C 34

Clas : TVPG-V



Conseils

- *Le télécouleur filtre automatiquement (B) les classifications au-dessus de la sélection ou ne filtre pas (U) celles au-dessous. Par exemple, si vous filtrez la classification R, les classifications NC17 et X seront également filtrées.*
- *Le filtrage TVY7 n'arrête pas les classifications plus élevées.*
- *Vous pouvez filtrer une classification comme TVPG-V et pouvoir encore recevoir des programmes TVPG avec les classifications S-L-D à condition que TVPG ne soit pas filtré (U).*
- *Pour voir les programmes filtrés (B), mettez V-Guide à NON ou appuyez deux fois sur la touche RESET pour effacer toutes les classifications filtrées (B) et les réglages personnels.*
- *Dans le système de menu du Guide V, les touches Ⓞ/Ⓞ vous permettent de naviguer entre les classifications et le menu des options.*

Besoin d'aide ?

Visitez notre site web à

www.sanyocvtv.com

ou appelez le

1-800-877-5032

UTILISATION DU GUIDE V

Cette fonction sert à surveiller les programmes télévisés que les enfants regardent. Vous pouvez régler ce télécouleur pour filtrer automatiquement les programmes dont vous estimez la matière impropre pour vos enfants, en particulier ceux avec des dialogues suggestifs, du langage pour adultes, des scènes sexuelles, de la violence et de la violence fantasque.

La capacité du télécouleur à filtrer la réception de programmes particuliers dépend de plusieurs conditions : 1) Le programme doit être classifié, 2) Les réseaux doivent émettre les données de code de classification, 3) Les sociétés de tél par câble doivent transmettre le signal de code de classification, et 4) Le télécouleur doit être réglé correctement pour décoder le signal.

RÉGLAGE DE LA CLASSIFICATION DES FILMS MPAA

1. Appuyez sur la touche **V-GUIDE** de la télécommande pour afficher le menu.
2. Appuyez sur la touche **Ⓞ** pour mettre le Guide V en fonction (ON).
3. Appuyez de nouveau sur la touche **Ⓞ**, puis utilisez les touches **⏏**/**⏏** pour mettre la classification en évidence.
4. Appuyez sur la touche **MENU** pour Bloquer (B) ou Débloquer (U) la classification choisie. (→ La flèche indique le choix.)
5. Appuyez sur la touche **Ⓞ** pour revenir au menu des options du Guide V.

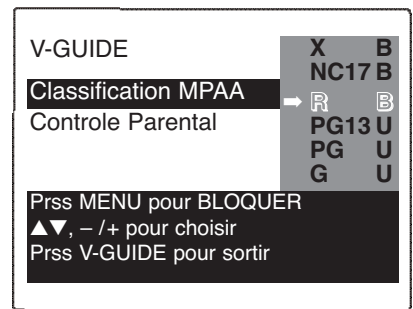

RÉGLAGE SELON L'ÂGE

6. Mettez en évidence Controle Parental à l'aide des touches **⏏**/**⏏**.
7. Appuyez sur la touche **Ⓞ**. Mettez ensuite la classification en évidence à l'aide des touches **⏏**/**⏏**.
8. Appuyez sur la touche **MENU** pour Bloquer (B) ou Débloquer (U) la classification choisie. (→ La flèche indique la choix.)

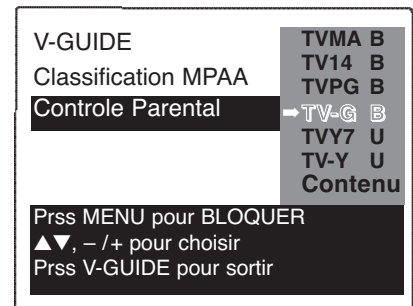

RÉGLAGE SELON LA MATIÈRE

9. Suivez les étapes 6 et 7. Mettez Contenu en évidence à l'aide des touches **⏏**/**⏏**.

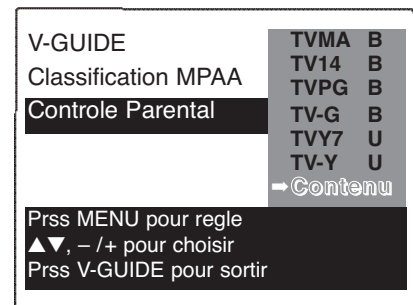

10. Appuyez sur la touche **MENU** pour afficher le menu d'options de matières.
11. Mettez une catégorie en évidence à l'aide des touches / (D-Dialogues suggestifs, L-Langage d'adultes, S-Situations sexuelles, V-Violence, FV-Violence imaginaire).
12. Appuyez sur la touche . Mettez ensuite une classification en évidence à l'aide des touches / .
13. Appuyez sur la touche **MENU** pour Bloquer (B) ou Débloquer (U) la classification choisie. (→ La flèche indique la sélection choisie.)
14. Pour sortir, appuyez sur la touche **V-GUIDE**; vous pouvez aussi appuyer sur la touche pour revenir au menu des options des matières.
15. Le cas échéant, répétez les étapes 11 à 13 pour Bloquer (B) ou Débloquer (U) d'autres classifications des matières.

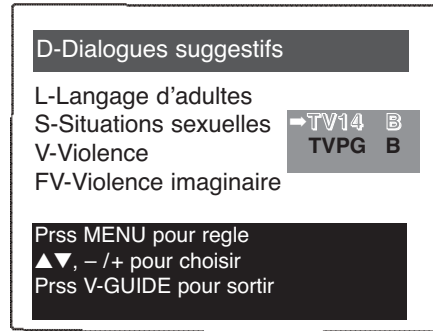

Remarque : Les réseaux et les stations locales peuvent indiquer ou non la partie de classification des matières des directives parentales de télévision.

ARRÊT DU GUIDE V

1. Appuyez sur la touche **V-GUIDE**.
2. Choisissez NON à l'aide des touches / .

RÉGLAGE DE L'ARRÊT RETARDÉ

L'arrêt retardé coupe automatiquement le téléviseur.

1. Appuyez sur la touche **SLEEP**.
2. Choisissez la durée désirée à l'aide de la touche **0** (de 30 minutes à 3 heures).

Remarque : L'arrêt retardé est annulé si vous arrêtez le téléviseur ou s'il y a une panne d'électricité.

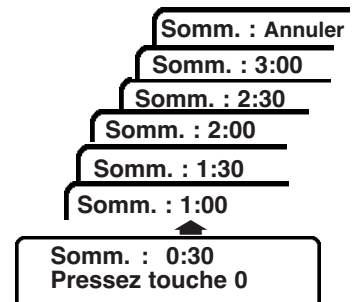
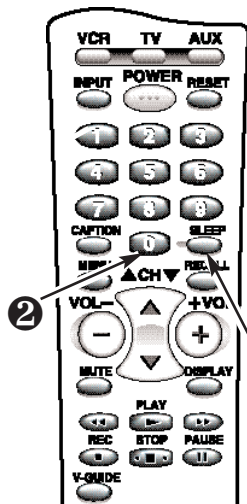



Conseils

- Si vous choisissez le mode de sous-titrage et si aucun sous-titre n'est diffusé, une case noire peut apparaître et rester à l'écran du télécouleur.



Pour éliminer cette case, réglez le sous-titrage à un mode quelconque, autre que Texte1 ou Texte2, ou appuyez sur la touche **RESET** pour annuler le sous-titrage et les réglages personnels.

- Le mode d'affichage continu du numéro de canal n'est pas disponible quand le sous-titrage est en fonction.

Besoin d'aide ?

Visitez notre site web à
www.sanyoctv.com
ou appelez le
1-800-877-5032

SOUS-TITRAGE (CC)

Le sous-titrage se compose d'un texte transmis avec l'image et le son de façon à pouvoir l'afficher à l'écran du télécouleur. Différents types de sous-titres peuvent être transmis avec le signal de télévision; pour cette raison, plusieurs modes de sous-titrage sont prévus. Les modes de sous-titrage acceptés par ce télécouleur sont : Sous-titres1, Sous-titres2, Texte1, et Texte2. Les télédiffuseurs locaux décident des signaux des sous-titres à transmettre. Ils peuvent décider de ne pas donner de sous-titres ou de les donner dans un ou dans tous les modes disponibles.

Sous-titres1 : Mode principal utilisé pour le sous-titrage des programmes (les paroles correspondent à celles du programme que vous suivez). La majorité des télédiffuseurs utilisent Sous-titre1 pour transmettre les sous-titres des programmes. Ces sous-titres sont généralement donnés en une ou deux lignes.

Sous-titres2 : Autre mode de sous-titrage des programmes. Le télédiffuseur peut utiliser Sous-titre2 pour transmettre des sous-titres dans une autre langue, par exemple en français ou en espagnol.

Texte1 : Mode utilisé pour afficher les textes longs. Le texte apparaît dans une case blanche qui peut couvrir presque tout l'écran. Le texte affiché de cette manière ne se rapporte généralement pas au programme. Les téléviseurs peuvent utiliser ces sous-titres pour communiquer des bulletins météo, des bulletins communautaires, des cotes de la Bourse, etc.

Texte2 : Autre mode utilisé pour afficher les textes longs. Peut afficher avec Texte2 les mêmes types d'informations qu'avec Texte1.

Quikcap : Quikcap permet de permuter des sous-titres à l'aide de la fonction Mute. Par exemple, le téléphone sonne : vous pouvez appuyer sur la touche **MUTE** de la télécommande pour couper le son; les sous-titres apparaissent alors automatiquement. Après la communication, appuyez de nouveau sur la touche **MUTE** pour rétablir le son; les sous-titres disparaissent.

Quikcap affiche les sous-titres des programmes dans le mode Sous-titres1.

RÉGLAGE DES SOUS-TITRES

1. Appuyez sur la touche **CAPTION** de la télécommande.
2. À l'aide de la touche **0**, choisissez NON, Sous-titres1, Sous-titres2, Texte1, Texte2, ou Quikcap.



Sous-titres1/2

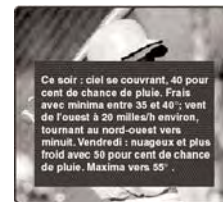

Texte1/2

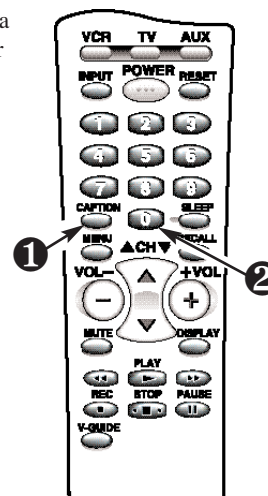

REMISE À L'ÉTAT INITIAL DU TÉLÉVISEUR

Pressez la touche **RESET** pour remettre automatiquement le téléviseur aux réglages établis en usine. Les fonctions suivantes sont automatiquement réinitialisées :

- Réglages de l'image/son : couleur, teinte, contraste, luminosité, netteté, tonalité, et ambiophonie
- Mémoire des canaux
- Audio à stéréo
- Sous-titres à OFF
- Guide V à OFF
- Langue anglaise
- Arrêt retardé (s'il a été réglé préalablement)
- Jeux / Vidéo vers télécouleur (si ce réglage a été préalablement choisi)

Le cas échéant, vous pouvez reprendre les réglages personnels à l'aide des options de menu.

Pressez **RESET** a nouveau pour remettre au réglage initial puis commencer recherche

ENTRETIEN ET NETTOYAGE

La surface du coffret peut s'endommager si elle n'est pas suffisamment entretenue. De nombreux produits ménagers courants en aérosol, agents de nettoyage, solvants et polis peuvent endommager définitivement la surface.

1. Débranchez le cordon d'alimentation avant de nettoyer le télécouleur.

2. Nettoyez l'écran et le coffret à l'aide d'un chiffon doux et sec.

Remarque : Ne vaporisez *jamais* de liquide sur l'écran, car il peut dégoutter sur le châssis et endommager les composants. Ce genre de problème n'est pas couvert par la garantie.



Ce symbole sur la plaque d'identification indique que le produit est approuvé par Underwriters Laboratories Inc. Il a été conçu et fabriqué selon les normes strictes de sécurité UL contre les risques d'incendie, de blessures et de chocs électriques.

DÉPANNAGE

Avant de demander de l'aide, cherchez dans le tableau suivant le défaut qui ressemble le plus à celui que vous rencontrez puis suivez les instructions correspondantes. Visitez notre site web à www.sanyoctv.com ou appelez notre numéro libre accès 1-800-877-5032.

Le télécouleur s'arrête de lui-même

- └ **Vérifiez le branchement de l'antenne.** — Le connecteur était-il desserré ou débranché ?
 - └ Oui. Il se peut que l'appareil s'arrête automatiquement s'il ne reçoit pas de signal. (Voir page 24.)
 - └ Non. — Appuyez sur la touche POWER.
 - └ Le télécouleur se met-il en marche ?
 - └ Oui. L'arrêt retardé peut avoir été mis en fonction.
 - └ Non. — Débranchez le télécouleur pendant quelques secondes puis rebranchez-le et appuyez sur POWER.

Pas d'image ou image médiocre

- └ **Changez de canal.** — L'image est-elle bonne ?
 - └ Oui. Problème de signal (station, télé par câble ou réception de satellite).
 - └ Non. — Arrêtez les appareils électro-ménagers/électriques, p. ex., aspirateur, mélangeur, perceuse, etc.
 - └ L'image est-elle meilleure ?
 - └ Oui. Le problème vient des parasites d'un appareil.
 - └ Non. — Réglez l'orientation/l'alignement de l'antenne. / Appuyez deux fois sur la touche RESET (les réglages personnalisés se remettent aux réglages par défaut de l'usine).

Pas de couleur ou couleur médiocre

- └ **Changez de canal.** — La couleur est-elle meilleure ?
 - └ Oui. Le problème vient de l'émission ou du signal (station, télé par câble ou réception de satellite).
 - └ Non. — Réglez l'orientation/l'alignement de l'antenne.
 - └ La couleur est-elle meilleure ?
 - └ Oui. L'antenne n'a pas été correctement réglée pour le canal que vous recevez.
 - └ Non. — Appuyez deux fois sur la touche RESET (les réglages personnalisés se remettent au réglage par défaut de l'usine).

L'écran est de couleur bleu uni

- └ **Appuyez sur la touche INPUT.** — L'écran bleu a-t-il disparu ?
 - └ Oui. Le télécouleur était en mode vidéo. (Un écran bleu apparaît si on choisit le mode vidéo et qu'aucun signal vidéo n'est détecté.) Votre équipement A/V peut être arrêté ou débranché.

Pas de son, son stéréo médiocre

- └ **Appuyez sur la touche de volume (⊕) et maintenez-la.** — Entendez-vous maintenant le son ?
 - └ Oui. Le silencieux était en fonction ou le volume était réduit.
 - └ Non. — Changez de canal.
 - └ Entendez-vous maintenant le son ?
 - └ Oui. Le problème vient de l'émission ou du signal (station, télé par câble ou réception de satellite).
 - └ Non. — Réglez l'orientation/l'alignement de l'antenne et vérifiez les branchements dans les piles A/V.
 - └ Le son est-il meilleur ?
 - └ Oui. L'antenne était mal réglée ou les câbles A/V n'étaient pas bien branchés.
 - └ Non. — Choisissez le mode mono au menu à l'écran.

Pas de sous-titres

- └ **Le programme est-il présenté avec des sous-titres ?** — L'image est-elle bonne ?
 - └ Oui. Mettez le sous-titrage en fonction. Appuyez sur la touche Caption puis sur la touche 0 pour mettre Caption1 en évidence.
 - └ Non. — Choisissez un canal qui émet un programme avec sous-titres.

Une case noire apparaît à l'écran

- └ **Changez de canal.** — La case noire disparaît-elle totalement ou disparaît-elle brièvement puis réapparaît ?
 - └ Oui. La station de télé émet un signal de sous-titrage, sans données de texte.
 - └ Appuyez deux fois sur la touche RESET (les réglages personnalisés seront remis aux réglages par défaut de l'usine). Pour garder les réglages personnalisés, arrêtez le sous-titrage (voir page 36).

Je ne comprends pas ce qui apparaît au menu à l'écran

- └ **Appuyez deux fois sur la touche Reset (les réglages personnalisés seront remis aux réglages par défaut de l'usine).** — Comprenez-vous maintenant le menu ?
 - └ Oui. Vous avez choisi une langue autre que le français.

(Suite à la page 40.)

DÉPANNAGE (Suite)

Je ne peux ni choisir ni balayer certains canaux

- └ Appuyez deux fois sur la touche RESET (Les réglages personnalisés seront remis aux réglages par défaut de l'usine). — Le problème a-t-il disparu ?
 - └ Oui. Les réglages de la mémoire de balayage des canaux ou du guide V peuvent être en cause.

Je ne peux pas utiliser le télécouleur à l'aide de la télécommande

- └ Appuyez sur la touche TV de la télécommande puis essayez de nouveau. Veillez à pointer la télécommande vers le télécouleur. — La télécommande fonctionne-t-elle maintenant ?
 - └ Oui. Vous aviez choisi un autre mode. Appuyez sur la touche appropriée pour commander les différents appareils. (La télécommande doit être programmée. Voir pages 27~28.)
 - └ Non. — Changez les piles ou assurez-vous qu'elles sont bien installées.

Je ne peux pas utiliser la boîte de raccordement de télé par câble ou un autre équipement auxiliaire à l'aide de la télécommande

- └ Appuyez sur la touche AUX de la télécommande puis essayez de nouveau. (Assurez-vous que la boîte de raccordement de télé par câble ou l'équipement auxiliaire est en marche.) — Pouvez-vous maintenant utiliser la boîte de raccordement de télé par câble ou l'autre équipement auxiliaire à l'aide de la télécommande ?
 - └ Oui. Vous aviez choisi un autre mode. Appuyez sur la touche appropriée correspondant aux divers appareils. (La télécommande doit être programmée. Voir pages 27~28.)
 - └ Non. — Reprogrammez la télécommande.

Le coffret émet un claquement

- └ Cet état de choses est normal pendant le chauffage et le refroidissement des pièces en plastique du coffret.

Garantie pour le Canada et les États-Unis

GARANTIE LIMITÉE D'UN AN

LA PRÉSENTE GARANTIE LIMITÉE N'EST ACCORDÉE QU'AUX TÉLÉCOULEURS SANYO ACHETÉS ET UTILISÉS AU CANADA, AUX ÉTATS-UNIS ET À PORTO RICO, MAIS À L'EXCEPTION DES AUTRES TERRITOIRES ET PROTECTORATS DES ÉTATS-UNIS. CETTE GARANTIE LIMITÉE NE S'APPLIQUE QU'À L'ACHETEUR INITIAL; ELLE NE COUVRE PAS LES ARTICLES UTILISÉS À DES FINS INDUSTRIELLES OU COMMERCIALES.

PENDANT UN AN à compter de la date d'achat, Sanyo Manufacturing Corporation remplacera tout télécouleur défectueux.

Pour bénéficier d'un échange au titre de la garantie, conservez le reçu de vente original comme preuve d'achat. Retournez le télécouleur défectueux au détaillant, avec le reçu et les accessoires inclus, notamment la télécommande. Si c'est nécessaire, le télécouleur défectueux sera remplacé par un modèle identique ou par un modèle de rechange de valeur égale. Le modèle de rechange est subordonné à la disponibilité et son choix est laissé au gré de la Sanyo Manufacturing Corporation.

LA GARANTIE SUSMENTIONNÉE EST EXCLUSIVE ET REMPLACE TOUTE AUTRE GARANTIE DE VALEUR MARCHANDE OU D'APTITUDE À UNE UTILISATION PARTICULIÈRE.

OBLIGATIONS

Sanyo Manufacturing Corporation garantit ce produit pendant un an à compter de la date d'achat, comme étant exempt de défaut de matériaux et de fabrication, s'il est utilisé normalement dans des conditions appropriées. Si, pour quelque raison que ce soit, un remplacement s'avère nécessaire dans le cadre de la présente garantie à cause d'un défaut de fabrication ou de mauvais fonctionnement pendant la première année à partir de la date de l'achat initial, Sanyo Manufacturing Corporation fournira un télécouleur neuf à titre d'échange pour le détaillant.

Pour l'assistance à la clientèle, pendant ou après la période de garantie, appelez le numéro sans frais 1-800-877-5032.

En semaine : de 7 h 30 à 19 h, heure du Centre

Le samedi : de 7 h 30 à 16 h, heure du Centre

Cette garantie énonce des droits contractuels spécifiques; les acheteurs au détail peuvent bénéficier d'autres droits légaux qui varient d'une province à l'autre.

(ENTRÉE EN VIGUEUR : 1^{er} août 2002)

À titre de protection en cas de vol ou de perte de ce produit, veuillez indiquer ci-dessous les renseignements demandés et **GARDER** CETTE FEUILLE EN LIEU SÛR, AVEC VOS PAPIERS PERSONNELS.

N° de modèle _____ Date d'achat _____

N° de série _____ Prix d'achat _____

(Indiqué à l'arrière de l'appareil) Lieu d'achat _____

The Sanyo logo consists of the word "SANYO" in a bold, sans-serif font. The letter "Y" is stylized with several vertical lines of varying lengths extending from its top and bottom, creating a sense of motion or a signal.

Sanyo Manufacturing Corp.
3333 Sanyo Road, Forrest City, AR 72335

ESPAÑOL

Manual de Instrucciones

Bienvenido al mundo SANYO



Gracias por comprar un Televisor a Color Sanyo. Usted hizo una excelente selección por *Funcionamiento, Estilo, Confiabilidad, y Precio*. El TV esta diseñado con instrucciones de fácil ajuste y operación en pantalla. Para reunir las necesidades de nuestros clientes, el TV tiene el V-chip electrónico de control paternal, para tener un control de los programas vistos por menores. “Lea este manual antes ensamblar (o usar) este producto.” ¿ Necesita ayuda? Visite nuestro sitio en internet en **www.sanyoctv.com** o llame sin costo al **1-800-877-5032**.



“Como un Asociado de ENERGY STAR®,” Sanyo Manufacturing Corporation, ha determinado que este producto cumple con los lineamientos en eficiencia energética de ENERGY STAR®.

CONTENIDO

Importantes Medidas de Seguridad	43	Usando Las Entradas Posteriores de Audio/Video	53
Especificaciones	44	Transmisión Captada	54
Características	44	Información de Guía-V	55
Ajustes Básicos	44	Operación de Guía-V (Control Paternal)	56 ~ 57
Métodos Básicos de Conexión	45	Ajustando el Cronómetro para Dormir	57
Panel Frontal	46	Reajustando la TV	58
Panel Posterior	46	Cuidado y Limpieza	58
Control Remoto Universal/Multimedia	46 ~ 49	Solución de Problemas	59 ~ 61
Ajustes del TV.	50 ~ 51	Garantía (México)	62
Usando Las Entradas Frontales de Audio/Video	52	Garantía (U.S.A.)	63
Usando Las Salidas de Audio	52		

PRECAUCION RIESGO DE TOQUE ELECTRICO NO ABRIRI	ESTE SIMBOLO INDICA QUE VOLTAJES PELIGROSOS QUE CONSTITUYEN UN RIESGO DE TOQUE ELECTRICO ESTAN PRESENTES DENTRO DE ESTA UNIDAD.	
PRECAUCION : PARA REDUCIR EL RIESGO DE TOQUE ELECTRICO, NO quite la cubierta (o la tapa trasera). NO HAY PARTES ADENTRO QUE LAS PUEDA REPARAR EL USUARIO. REFIERASE A PERSONAL CALIFICADO PARA REPARAR EL APARATO.	ESTE SIMBOLO INDICA QUE HAY INSTRUCCIONES IMPORTANTES DE OPERACION Y MANTENIMIENTO EN LA LITERATURA QUE SE ANEXA A ESTA UNIDAD.	

ADVERTENCIA : PARA REDUCIR EL RIESGO DE FUEGO O TOQUE ELECTRICO, NO EXPONGA ESTE APARATO A LLUVIA O HUMEDAD.

IMPORTANTES MEDIDAS DE SEGURIDAD

PRECAUCION : POR FAVOR SIGA TODAS LAS ADVERTENCIAS EN EL PRODUCTO Y EN LAS INSTRUCCIONES DE OPERACION. ANTES DE OPERAR EL PRODUCTO, POR FAVOR LEA TODAS LAS INSTRUCCIONES DE OPERACION Y SEGURIDAD. GUARDE ESTA LITERATURA PARA SU REFERENCIA. *Siga todas las instrucciones.* . .

Colocando el aparato

- No coloque su aparato en carrito, pedestal, anaquele o mesa que sean inestables. Heridas serias a un individuo, y avería al aparato, pueden resultar si este cae. Su vendedor puede recomendar carritos y pedestales o anaqueles e instrucciones para montaje en la pared. Una combinación de aparato y carrito deberá de ser movida con cuidado. Paradas rápidas, fuerza excesiva, y superficies irregulares pueda causar que la combinación de aparato y carrito se volteen y caigan. 
- Las ranuras y aperturas en el gabinete y en la parte trasera e inferior fueron provistas para ventilación del aparato. Para asegurar una operación confiable del aparato y protegerlo de sobrecalentamiento, estas aperturas no deberán de ser tapadas o cubiertas. Las aperturas nunca deberán de ser cubiertas con un trapo u otro material, y las aperturas de la parte inferior no deberán de ser tapadas poniendo la unidad en una cama, sofá, alfombra, u otra superficie similar. Este aparato nunca deberá de ser puesto cerca o sobre radiadores de calor. Este aparato nunca deberá de ser puesto en instalaciones tales como libreros a no ser que haya una adecuada ventilación en tales instalaciones.
- No exponga el aparato a lluvia o a uso cerca de agua . . . por ejemplo, cerca a una bañera, una alberca, un lavabo, en un sótano húmedo, etc.



Conectando el cordon de potencia

- Este producto debe ser operado solamente con el tipo de cordón de potencia indicado en la etiqueta. Si usted no esta seguro del tipo de alimentación en su casa, consulte a su distribuidor de este producto, o a la compañía de suministro eléctrico. Este producto esta equipado con cordón de potencia polarizado (una de las navajas de la clavija es más ancha, que la otra). Esta clavija debe de ajustarse en el toma corriente de una manera solamente. Esta característica es una medida de seguridad. Si usted no puede insertar la clavija totalmente en el toma corriente, trate invirtiendo la clavija. Si la clavija continua floja en el toma corriente, llame a su electricista, para reemplazar su toma corriente obsoleto. No deshabilite el propósito de seguridad de la esta clavija polarizada. No sobre cargue los toma corrientes de pared, extensiones eléctricas, o receptáculos integrales, ya que esta condición puede resultaren un riesgo de fuego o descarga eléctrica.
- Los cordones de potencia deben ser direccionados de tal manera que no puedan ser pisados o dañados con enseres colocados a un lado arriba del cordón de potencia. ponga una particular atención a los cordones de potencia y clavijas, receptáculos de toma corrientes, y el punto donde ellos salen del producto.

Limpieza

- Antes de limpiar, desconecte la unidad del rectángulo de la pared. No aplique limpiadores líquidos o en aerosol directamente a la unidad. Utilice un trapo seco para limpiar.

Servicio y Reparación

- Desconecte el aparato del receptáculo de pared y refiera servicio a personal de servicio eléctrico calificado bajo las siguientes condiciones :
 - Si el cordón de potencia o el conector están averiados o raídos.
 - Si líquido ha sido derramado en el aparato.
 - Si el aparato ha sido expuesto a lluvia o agua.
 - Si el aparato ha sido tirado o el gabinete a sido averiado.
 - Si el aparato exhibe un cambio perceptible en funcionamiento.
 - Si el aparato no opera normalmente siguiendo las instrucciones de operación, ajuste solamente aquellos controles que han sido cubiertos en las instrucciones de operación. Ajuste impropio de otros controles puede resultar en avería al aparato y posiblemente requiera de trabajo extensivo por un técnico calificado para restaurar el aparato a su operación normal.
- Quando se termine cualquier servicio o reparación, requiera del técnico de servicio confirmación de que solo Partes Autorizadas de Reemplazo de Fabrica que tengan las mismas características que las partes originales hayan sido usadas, y que verificaciones de seguridad rutinarias hayan sido llevadas a cabo para determinar que el aparato se encuentra en condiciones seguras de operación. Substituciones no autorizadas pueden resultar en fuego, toque eléctrico u otros peligros.
- Nunca adicione accesorios que no han sido específicamente diseñados para uso con este aparato.
- Para protección adicional durante una tormenta eléctrica, o cuando el aparato es dejado sin atención ni uso durante largos períodos de tiempo, desconéctelo del receptáculo de la pared y desconecte la antena. Esto evitará daños al aparato debido a rayos o a cambios bruscos en el voltaje de línea.
- Nunca introduzca ningún tipo de objetos a través de las ranuras, ya que el contacto con componentes de alto voltaje pueden poner corto dichas componentes que pueden resultar en incendios o descargas eléctricas, Nunca derrame líquidos o cualquier tipo de productos.

Conectando la Antena Externa

PROTECCION EN CONTRA DE RAYOS ELECTRICOS PARA SU ANTENA Y APARATO DE ACUERDO A LAS INSTRUCCIONES DEL CODIGO NACIONAL ELECTRICO (EUA).

EJEMPLO DE ATERRIZAMIENTO DE ANTENA DE ACUERDO AL CODIGO NACIONAL ELECTRICO (National Electrical Code, ANSI/NFPA 70)

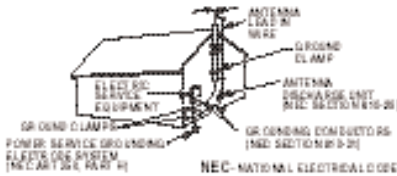

*Nota al instalador del sistema de cable CATV :

Este recordatorio es dado para llamar la atención del instalador del sistema de cale CATV al Artículo 820-40 del NEC que provee guías para el aterrizamiento adecuado y, en particular, especifica que la tierra del cable deberá de estar conectada al sistema la tierra del edificio, tan cercano al punto de entrada del cable como sea practico.*

- Si una antena exterior es conectada al receptor, asegúrese que el sistema de antena esté aterrizado para proveer alguna protección en contra de impulsos de voltaje y la acumulación de cargas estáticas. El artículo 810 del código nacional eléctrico de los Estados Unidos de América (National Electrical Code, ANSI/NFPA 70), provee información con respecto al aterrizamiento correcto del mástil y la estructura de soporte, el aterrizamiento del alambre a la antena en una unidad de descarga, el tamaño de los conductores de aterrizamiento, la localización de la unidad de descarga, conexión a los electrodos de aterrizamiento, y requerimientos para los electrodos de aterrizamiento.

Una antena exterior no deberá de ser localizada en la vecindad de líneas de potencia que pasen por encima de otros circuitos de luz eléctrica o de potencia, o en donde pueda caer sobre tales líneas de potencia o circuitos. Cuando se instale un sistema de antena externa, se debe de tener cuidado extremo en no tocar tales líneas de potencia o circuitos ya que contacto con ellos puede llegar a ser fatal.

ESPECIFICACIONES

TAMAÑO DEL TUBO DE IMAGEN

(Medido Diagonalmente) 25-pulgadas

RESOLUCIÓN DE IMAGEN 260 Líneas

Entrada de Video 600 Líneas

ENTRADA UHF/VHF/CATV 75Ω

FRECUENCIA DE OPERACION 60 Hz.

TENSION DE ALIMENTACION 120 V~

CONSUMO DE CORRIENTE 74 watts

DIMENSIÓN HORIZONTAL (Ancho) 27.6 in. (700mm)

DIMENSIÓN VERTICAL (Alto) 22.3 in. (567mm)

DIMENSIÓN EN PROFUNDIDAD (Grosor) 20.1 in. (510mm)

PESO (APROX.) 62.8 lbs. (28.5 Kg.)

SONIDO (2 Bocinas) Tamaño 5x9 cm

AMPLIFICADOR Interon 1W/canal

ENTRADAS DE A/V (Frontal/Posterior) .. Entrada de Video
Entrada de Audio (R/L)
S-Video (Posterior)

SALIDAS DE AUDIO Salida de Audio Fijo (R/L)
(RCA Connectors)

PRECAUCION : Las Regulaciones de FCC declaran, que las modificaciones no apropiadas o cambios no autorizados a esta unidad, pueden anular la autoridad del usuario para operar la unidad.

CARACTERÍSTICAS

- ◆ Menú en Pantalla Trilingüe
- ◆ Búsqueda Automática de Canales
- ◆ Apagado Automático
- ◆ Transmisión Captada / Quikcap
- ◆ Controles digitales de Imagen desplegados en Pantalla
- ◆ MTS sonido estereofónico/ dbx®/sonido SAP
- ◆ Tonos de piel por ajuste Automático
- ◆ Frontal Ambient Sonido
- ◆ Ajustes de Fabrica para Imagen/Sonido
- ◆ Tono
- ◆ V-Guide (Control Paternal)
- ◆ Modo de Juego
- ◆ Entradas de Audio/Video, Frontal (AV1) y Posterior (AV2)
- ◆ Entrada de S-Video
- ◆ Salidas Fijas de Audio
- ◆ Cronómetro para Dormir (3 horas)
- ◆ Reajuste de TV

Sistema de sintonía de 181 canales

VHF Canales 2-13
UHF Canales 14-69
Cable TV (CATV) 1, 14-125

Sintonía Fina Automática

VHF y Canales de Cable

Control Remoto Universal/ Multimedia

VCR/ TV/AUX, Teclas de operaciones básicas grandes que se iluminan en la Oscuridad

Selección de Canales Numerados	
Búsqueda de Canales	
Volume	Mute
Power	Recall
Display	Sleep
Caption	Reset
VCR teclas	V-Guide
Entrada	Menu

dbx® es una marca registrada de Carillon Electronics Corporation



Consejos Rápidos

- No se coloque el TV en áreas confinadas. Permita una circulación normal de aire para las partes eléctricas.
- Coloque su TV por lo menos a 2 pies (60 cm.) de las bocinas del estéreo. Los magnetos de las bocinas pueden afectar la calidad de la imagen.
- El TV seleccionará el modo correcto de Antena, de acuerdo al tipo de señal que Ud. conecto.

¿ Necesita ayuda?

Visite nuestro sitio en internet
www.sanyotv.com
o Llame 1-800-877-5032

AJUSTES BÁSICOS

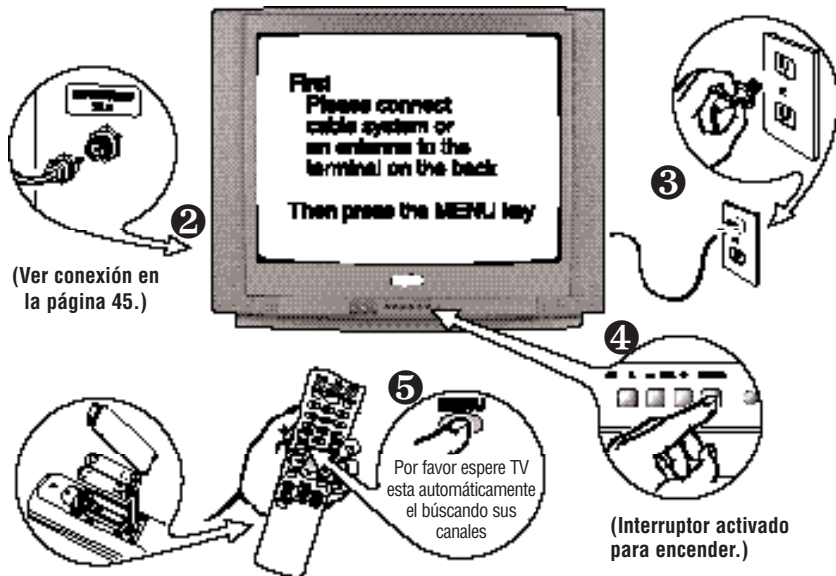

(Instalación de Baterías, vea página 46.)

MÉTODOS BÁSICOS DE CONEXIÓN

Use uno de los siguientes métodos para conectar una señal a su TV. **1a**— Si Ud. tiene servicio de cable y una VCR. **1b**— Si Ud. tiene un decodificador de cable y una VCR, **1c**— Si Ud. tiene una antena externa o interna y una VCR, **1d**— Si Ud. tiene un receptor de satélite y una VCR. Conecte su sistema de cable o antena directamente a la TV, si Ud. no tiene accesorios opcionales.

Sistema de Cable con VCR y TV

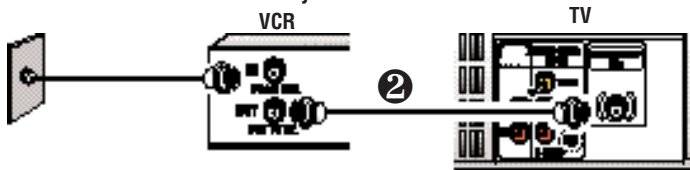

Sistema de Cable con Decodificador de Cable, VCR y TV

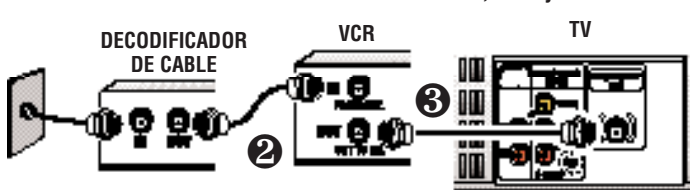

Antena Exterior o Interior a VCR a TV

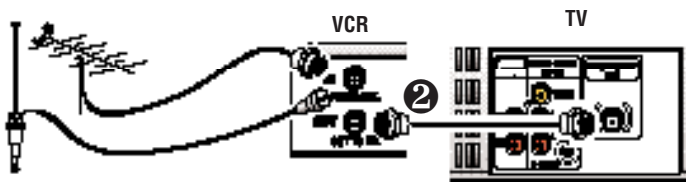

Receptor de Satélite, VCR y TV

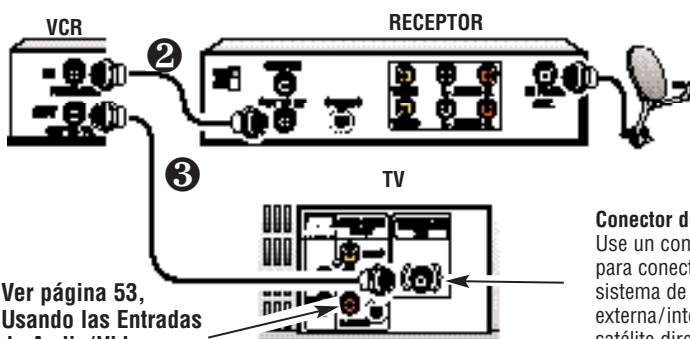

Ver página 53,
Usando las Entradas
de Audio/Video.

Conector de 75 OHMS
Use un conector de 75 ohms
para conectar una VCR,
sistema de cable, antena
externa/interna, o, receptor
satélite directamente a la TV.



Consejos Rápidos

- El TV seleccionará el modo correcto de Antena, de acuerdo al tipo de señal que Ud. conecta.
- El TV se apagará automáticamente después de 15 minutos, si no hay recepción de señal (si la estación de cable o la estación de TV no esta transmitiendo).

Excepciones—Cuando el modo de Video este seleccionado, el TV no se apagará automáticamente cuando la señal de recepción ha sido detenida por 15 minutos.

¿ Necesita ayuda?

Visite nuestro sitio en internet
www.sanyotv.com
o Llame 1-800-877-5032

NOTA CONCESIÓN DE CATV : Compañías de cable, como servicios públicos, son concesionados por las autoridades de los gobiernos locales. Para recibir programas de cable, cada equipo debe de ser capaz de recibir canales de cable, para recibir este servicio, el consumidor debe de suscribirse a una compañía de cable.



Consejos Rápidos

- Asegúrese que los conectores de los cables estén totalmente asentados en los conectores. Ver páginas 52~53 antes de conectar el equipo de video externo.
- Un pantalla de color Azul, con las palabras de Video1 o Video2 desplegada, significa que el modo de Juego/Video esta seleccionado, pero la señal no ha sido detectada en el conector de Video.
- Los cables para conectar su equipo externo no están incluidos.
- Asegúrese que baterías este instaladas correctamente.
- Apunte el control remoto hacía el equipo que Ud. quiere operar. Objetos entre el control remoto y el equipo, pueden causar un mal funcionamiento del control remoto.

¿ Necesita ayuda?

Visite nuestro sitio en internet
www.sanyotv.com
o Llame 1-800-877-5032

NOTA IMPORTANTE : Las baterías descargadas deben de ser recicladas o deshechadas adecuadamente, de acuerdo con los reglamentos aplicables. Para más información, contacte a sus Autoridades Locales para el manejo de Deshechos Sólidos.

PANEL FRONTAL



Entradas de Audio y Video (Video1)
Conecte el equipo de video aquí (vea página 52).

PANEL POSTERIOR

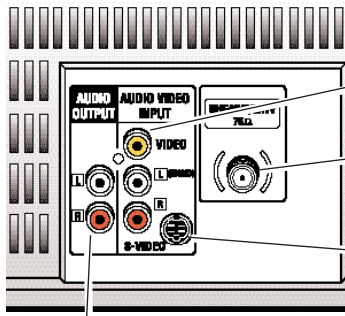

Entradas de Audio y Video (Video2)
Conecte el equipo de video aquí (vea página 53).

Entrada de Terminal de Antena/Cable (75 ohms)

Terminal de Entrada para S-Video (Super-Video)

Para mejorar los detalles de la imagen, use la entrada de S-Video en lugar de la entrada posterior de A/V, si la salida de S-Video se encuentra disponible en su equipo externo. (La entrada de S-Video cancelará la conexión de posterior Video).

Conectores de Salidas de Audio (Fijo)
Conecte aquí el equipo de audio externo (vea página 52).

CONTROL REMOTO UNIVERSAL/MULTIMEDIA

Operar su TV, VCR, o decodificador de Cable. Para familiarizarse con este control remoto, vea página 47. Para programar este control remoto, vea página 48 ~ 49.

INSTALACIÓN DE BATERÍAS (2 AA no incluidas)

1. Quite la cubierta de las baterías, presionando la lengüeta e inclinando la cubierta hacia adelante. Inserte las baterías. Asegúrese que las marcas **+** / **-** correspondan con los signos de las baterías, y estas coincidan con las marcas internas del control remoto.
2. Coloque la cubierta de las baterías. ¡El control remoto esta listo!

Notas :

- No mezclar baterías viejas con nuevas o mezclar diferentes tipos de baterías a la vez.
- Quite las baterías, si el control remoto no va ser usado por más de un mes. Baterías débiles pueden escurrirse y dañar el control remoto.







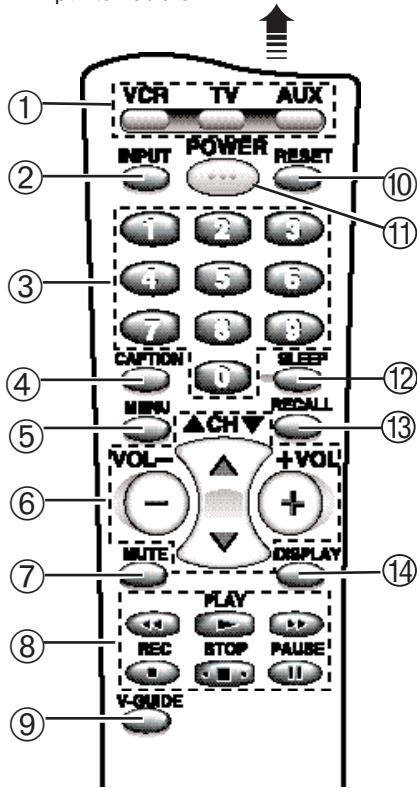

TECLAS DEL CONTROL REMOTO UNIVERSAL/MULTIMEDIA

Apunte hacia el TV



- ① **Teclas de Modo**
Use estas teclas para programar el control remoto y para seleccionar el modo de operación (VCR, TV, o AUX).
- ② **Tecla de INPUT**
Presione para seleccionar la fuente del programa que va a ser desplegado en la pantalla: Señal TV o señal de del equipo de video que ha sido conectado a las entradas de A/V.
- ③ **Teclas Numeradas**
Dos teclas deben de ser presionadas para seleccionar un canal. *Ejemplo* : Presione **0** y después **6**, para seleccionar el canal 6. Para canales de cable del 100 hasta el 125, presione y mantenga así la tecla del número **1** hasta que el C1-- aparezca.
- ④ **Tecla de CAPTION** (Vea página 54.)

- ⑤ **Tecla de MENU**
Use esta tecla, junto con las teclas de navegación, use / y / para ajustar las funciones del sistema de menú en pantalla (vea páginas 50 y 51).
- ⑥ **Teclas de búsqueda de Canales** (/) y de Volumen (/)
Presione para buscar a través de los canales en memoria y para ajustar el volumen.
- ⑦ **Tecla de MUTE**
Presione una vez para apagar el volumen y presione nuevamente para restaurarlo.
Nota : Cuando este usando las salidas de audio, esta tecla no enmudecera en sonido.
- ⑧ **Teclas para VCR / DVD**
Estas teclas controlan el VCR y/o Funciones de la DVD Avance hacia adelante () ,Rebobinado () , Reproducción () , Grabación () , y las funciones de Detener () , y Pausa () de su VCR.
- ⑨ **V-Guide** (Vea páginas 55 ~ 57.)
- ⑩ **Tecla de RESET**
Presione esta tecla dos veces para llamar a los ajustes de fábrica. La TV inicializará automáticamente la búsqueda de canales, y eliminará todos los ajustes hechos por el usuario (vea página 58).
- ⑪ **Tecla de POWER**
Presione esta tecla para encender o apagar la TV.
- ⑫ **Tecla de SLEEP**
Use esta tecla con "0" para ajustar el cronómetro para Dormir (vea página 57).
- ⑬ **Tecla de RECALL**
Seleccione un canal, entonces seleccione otro usando las teclas numeradas. Presione **Recall**, para hacer el cambio entre estos canales.
- ⑭ **Tecla de DISPLAY**
Presione una vez para que aparezca el desplegado del canal. Presione dos veces para que el desplegado aparezca nuevamente. Presione nuevamente para eliminarlo.



Consejos Rápidos

- Las teclas del panel frontal trabajan igual que las teclas del control remoto.
 - Apunte el control remoto hacia el equipo que Ud. quiere operar. Objetos entre el control remoto y el equipo, pueden causar un mal funcionamiento del control remoto.
 - Asegúrese que baterías este instaladas correctamente.
 - Si el control remoto no funciona: presione la tecla de **TV** (ver artículo 1).
 - El control remoto debe de ser programado antes de ser programado antes de operar su VCR o su Decodificador de Cable. (Ver páginas 47~48.)
 - No puede seleccionar un canal con las teclas numeradas. Presione "0" antecedendo a los números del 1~9. *Ejemplo* : Canal "05."
 - La letra "C" antecedendo a número de canal, indica que es un canal de cable.
 - Ajustando el nivel de volumen: La flecha de parpadeante hacia el lado derecho, indica que el volumen esta aumentando. La flecha parpadeante hacia la izquierda indica que el volumen es disminuyendo.
 - Usando V-Guide
Los comandos de ajuste de control Paternal solo pueden ser cambiados usando el control remoto. Ver páginas 56 ~ 57.
- ¿ Necesita ayuda?**
Visite nuestro sitio en internet
www.sanyotv.com
o Llame 1-800-877-5032



Consejos Rápidos

- **Tecla de función especial:** La tecla de **VIDEO MODE** funciona como la tecla de **TV/VCR** en la **VCR**, cuando el control remoto es ajustado para funcionar con la **VCR**.
- En el modo **VCR** sólo aceptará códigos de **VCR**.
- El modo **AUX** aceptará códigos para **DVD's** y **Decodificadores de Cable**, o una segunda **VCR**, pero solamente una a la vez.

¿Necesita ayuda?

Visite nuestro sitio en internet
www.sanyotv.com
 o Llame 1-800-877-5032

PROGRAMANDO EL CONTROL REMOTO UNIVERSAL/MULTIMEDIA

Localice su código. Este se encuentra junto a la marca de su equipo, en la carta de abajo o en página 49.

Presione y mantenga así la tecla de **VCR** o **AUX**.

Presione y mantenga así el botón.

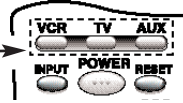

- ② Usando las teclas **NUMERADAS** en el control remoto, de acceso el número de tres dígitos para su **VCR**, **DVD**, o **Decodificador de Cable**. La tecla se iluminará 5 veces cuando sea liberada, si el código fue aceptado.

De acceso al Código :
 Ejemplo para una **VCR Sanyo**, de acceso al código "200"(de la carta de códigos).

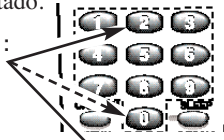

MARCA	CÓDIGO NO.
SANYO	200,201,202,203
SCOTT	

- ③ Presione la tecla de **Power** y las teclas de **Channel**. Si estas operan de manera adecuada la programación esta completa. Si no es así, use otro código, si este esta disponible y repita los pasos.

Notas :

- Puede haber **VCR's**, **DVD's**, y **decodificadores de cable** que este control remoto no pueda operar.
- Algunos **manufacturadores** pueden usar diferentes tipos de **controles remoto**. Si la marca de su equipo, tiene listados varios códigos, repita los pasos ① y ② con cada número, hasta que Ud. encuentre el código correcto. Escriba sus códigos en los espacios en la parte posterior de su control remoto y en los siguientes espacios como una rápida referencia.

Para operar su...

VCR—Presione la tecla de **VCR**.

Decodificador de Cable—Presione la tecla de **AUX**.

Reproductor DVD—Presione la tecla de **AUX**.

TV—Presione la tecla de **TV**.

Carta de Códigos para VCR

MARCA	CÓDIGO NO.	MARCA	CÓDIGO NO.	MARCA	CÓDIGO NO.
ADMIRAL	234,239,243,247,224,229,222,215	HUGHES	221	QUARTZ	200
ADVENTURA	228	JBL	237	QUASAR	245,232,236,223,216
AIKO	240,205	JENSEN	209	RADIO SHACK	228,245,223
AIWA	228,217	JVC	220,225,238,226,203,209,221	RCA	221,241,246,230,232,236,239,224
AKAI	209,215	KEC	240,205		226,229,222,201,207,208,210,216
AMERICA ACTION	205	KENWOOD	226,238,220,201,203,209	REALISTIC	232,239,223,224,228,229,200,201
AMERICA HIGH	232	KODAK	232		202,203,206,208,216,217,240
BELL & HOWELL	203	LLOYD'S	228	SAMSUNG	208,233,211,217,222,248
BROKSONIC	234,243,247,227,204	LOGIK	235,219	SAMTRON	208
GANDLE	233,240,222,223,204,205,208	LXI	232,221,228,201,202,203,206	SANKY	239,229,224
	211,216,217		211,217	SANSUI	243,226,228,209,219,220
CANON	232,216	MAGNASONIC	223,240,205,219	SANYO	200,201,202,203
CCE	240,205	MAGNAVOX	204,232,228,211,216,217,219,220	SCOTT	234,247,223,227,211
CINERAL	240,205	MARTA	206	SEARS	232,223,228,221,200,201
CITIZEN	233,240,222,205,211,216,217	MATSUSHITA	232,216		202,203,206,211,216,217
CRAIG	223,202,219	MEI	232	SEMP	211
CRAVER	204	MEMOREX	232,239,243,245,223,224,227,228	SHARP	239,229,224
CURTIS MATHES	232,236,238,222,228,208,209		229,221,200,202,203,206,215	SHINTOM	219,227
	211,216,217	MINOLTA	221	SIGNATURE	217,239,229,228,224,200
DAEWOO	205,240,211	MITSUBISHI	231,239,244,224,226,229,210,223	SONY	214,218,232,237,226,228
DAYTRON	240,205	MOTOROLA	232,239,229,224	STS	221
DENON	221	MTC	228,217,219	SYLVANIA	228,232,244,204,216,217
DYNATECH	228	MULTITECH	228,217	SYMPHONIC	217,228,233,226,202
EMEREX	214	NEC	238,208,223,226,203,206,209	TATUNG	226,209
EMERSON	234,236,240,243,247,223,227,228		215,217	TEAC	228,209,214,217
	203,204,205,206,210,211,217	OLYMPUS	232	TECHNICS	232
FISHER	200,201,202,203,211	OPTIMUS	239,245,248,223,224,229,203,208	TEKNIKA	232,223,228,216,217
FUJI	232	ORION	243,227,234,205,206,210,211,240	TOMAS	228,217
FUNAI	228,233,217	PANASONIC	245,232,236,223,202,211,216,219	TOSHIBA	211,240,244,202,205,210
GARRARD	228	PENNY	230,232,221,223,208,211,216,219	VECTOR	211
GE	222,246,232,236,239,226	PENTAX	238,221	VIDEO CONCEPT	211
	229,224,208,212,216	PHILCO	204,232,243,228,216,217	WARDS	230,232,239,223,224,228,229
GOLDSTAR	223,238,226,206,208,215,217	PHILIPS	204,232,211,216,217,228		221,202,204,208,211,217
GO VIDEO	248,249,208,212,219	PIONEER	242,204,207,220	WHITE	
GRADIENTE	228	PROSCAN	222,241,246,230,236,226	WESTINGHOUSE	240,243,205
HARLEY DAVIDSON	228	PROTON	219	XR-1000	228,232
HEADQUARTER	200	PULSAR	233,240,205,208,216,217	YAMAHA	238,226
HITACHI	230,246,226,228,221,222,209,217	QUARTER	200	ZENITH	215,206,237,243,223,225,228,222

Carta de Códigos par Decodificador de Cable

MARCA	CÓDIGO NO.	MARCA	CÓDIGO NO.
ABC	304,306,309,312 313,314,318,321 322,324	PHILIPS	325,329,301 313,314,322
AIM	321	PIONEER	333,312,317,327
ARCHER	334	PROSCAN	327
BELL & HOWELL	313	QUASAR	302,307,317
CONTEC	302,305,307,308 311,318,320,324	RADIO SHACK	334
CPI	319	RCA	328,302,307
DIAMOND	320	REGAL	330,307,320
EAGLE	313	REMBRANT	305,309
EMERSON	334	SAMSUNG	310,312
GEMINI	334	SCIENTIFIC ATLANTA	327,307,324
GENERAL INSTRUMENTS	303,309,311,320 321,322,323,300	SIGNAL	310
GOLDSTAR	312	SIGNATURE	300,309,321,322
GOODMIND	334	SPRUCER	302,307,316
HAMLIN	330,320	STARCOM	332,309,311,321
HITACHI	309	STARGATE	322,323 309,310,311,321 322,334
HYTEX	318	TELEVIEW	310
JERROLD	303,308,309,311 313,319,320,321 322,323,300	TOCOM	300,303,304,305 306,307
MAGNAVOX	325,329,301 313,314,322	TOSHIBA	331,309,311 316,322
MEMOREX	332,313,314	UNIKA	314
MOVIE TIME	306,310,314	UNITED ARTISTS	318
NORTHCOAST	316	UNITED CABLE	309
NSC	305,306,314	U.S. ELECTRONICS	309,322,324
OAK	305,318,320	VIEWSTAR	326,313,315
PANASONIC	302,307,317,324	WARDS	321,322
PARAGON	313,314	WARNER	312
		ZENITH	331,316,322,324

Carta de códigos para reproductores de DVD

MARCA	CÓDIGO NO.	MARCA	CÓDIGO NO.
APEX	523,525	PANASONIC	501,518
DENON	501,520	PHILIPS	508,502
EMERSON	521,524	PIONEER	511,505,518
FISHER	500	PROSCAN	504
GE	504	RCA	504
HARMAN/KARDON	513	SAMSUNG	512
JVC	510,515	SANYO	500,526
KENWOOD	507	SHARP	517
MAGNAVOX	508,502	SHERWOOD	519
MARANTZ	508	SONY	506
MITSUBISHI	503	TECHNICS	501
ONKYO	502,516	THETA DIGITAL	511
OPTIMUS	511	TOSHIBA	502,526
ORION	526	YAMAHA	501,509
ORITRON	522	ZENITH	514,502





CAMBIANDO LAS BATERÍAS

Los números del código de programación, se mantendrán en la memoria por 5 minutos, cuando Ud. cambie las baterías.

Anote sus códigos de VCR, Decodificador de Cable, Reproductor de DVD's, para referencias futuras.

Código de VCR:	<input type="text"/>	<input type="text"/>	<input type="text"/>
Código de Decodificador de Cable:	<input type="text"/>	<input type="text"/>	<input type="text"/>
Código de Reproductor de DVDDVD Código No:	<input type="text"/>	<input type="text"/>	<input type="text"/>

Carta de Teclas de Funciones del Control Remoto Universal/Multimedia

Teclas de Control Remoto	Funciones en modo de TV	Funciones en modo de VCR	Funciones en modo de Decodificador de Cable	Funciones en modo de DVD
POWER	Encendido / Apagado	Encendido / Apagado	Encendido / Apagado	Encendido / Apagado
Teclas Numeradas (0-9)	Usadas para Seleccionar Canales	Usadas para Seleccionar Canales	Usadas para Seleccionar Canales	No tiene función
INPUT	Seleccionar TV/modo de Vídeo	Seleccionar TV / VCR mode	Seleccionar TV/modo de Vídeo	Seleccionar TV/modo de Vídeo
RECALL	Canal seleccionado previamente	Canal seleccionado previamente	No tiene función	Se repite la selección
Canal Arriba 	Selecciona el próximo canal arriba	Selecciona el próximo canal arriba	Selecciona el próximo canal arriba	Próximo o Adelanta
Canal Abajo 	Selecciona el próximo canal abajo	Selecciona el próximo canal abajo	Selecciona el próximo canal abajo	Anterior o atrasa
PLAY	Selecciona el modo de reproducción En VCR	Selecciona el modo de reproducción en VCR	Selecciona el modo de reproducción en VCR	Selecciona el modo de reproducción En DVD
AVANCE RÁPIDO 	Adelanta la cinta de vídeo	Adelanta la cinta de vídeo	Adelanta la cinta de vídeo	Adelanta el disco de vídeo
REBOBINADO 	Rebobina la cinta de vídeo	Rebobina la cinta de vídeo	Rebobina la cinta de vídeo	Atrasa el disco de vídeo
STOP	Se detiene la VCR	Se detiene la VCR	Se detiene la VCR	Se detiene el disco de vídeo
PAUSE	Se selecciona pausa en la VCR	Se selecciona pausa en la VCR	Selecciona pausa en la VCR	Selecciona pausa el disco de vídeo

NOTA : Otras teclas en el control remoto operan solamente en la TV.



Consejos Rápidos

- *Siga siempre las instrucciones de la pantalla.*
- *Todas las funciones de la TV son controladas a través del menú.*
- *El menú se desplegará por 20 segundos aproximadamente. Presione **MENU** nuevamente para desplegarlo.*
- *Use las teclas de **CANALES** / y las teclas de **VOLUMEN** / para navegar a través del menú y para hacer las selecciones de los menus.*
- *Bajo condiciones de señal estéreo débil, Usted puede recibir un sonido de mayor calidad en la posición de "Mono."*
- *Use la función de Sonido Envolverte para expandir los efectos del sonido, mientras este recibiendo una señal estéreo MTS, o también para realzar los sonidos de los juegos de vídeo.*

¿ Necesita ayuda?

Visite nuestro sitio en internet

www.sanyotv.com

o Llame 1-800-877-5032

AJUSTES DEL TV

Los menús en pantalla proveen al observador, un fácil acceso a los ajustes. Solamente use las teclas del control remoto y siga las instrucciones.

COMO HACER LOS AJUSTES

1. Presione **MENU**.
2. Use las teclas de / para resaltar la función deseada.
3. Use las teclas de / para escoger la opción deseada (indica la opción seleccionada).

Artículos con submenús requiere pasos adicionales.

AJUSTE EL MODO DE AUDIO

Seleccione el sonido deseado; Estéreo (Stereo) Mono, o SAP (segundo programa de audio).

Nota : Estéreo y SAP deben ser parte de señal transmitida.

1. Seleccione Estéreo (Stereo), Mono, o SAP de la opción de Audio.
2. Presione la tecla de **MENU** para salir.

Nota : La TV se ajustará automáticamente a estéreo, si esta es desconectada o una falla en el suministro eléctrico ocurre.

AJUSTE DE IMAGEN/SONIDO

Ajustes de Fabrica para Imagen/Sonido :

Seleccione Auto la opción de Imagen/Sonido.

Para personalizar manualmente la Imagen/Sonido :

1. Seleccione Manual de las opciones de Imagen/Sonido.
2. Presione **MENU** para activar los submenús controles.
3. Use las teclas de / para resaltar el control que se quiere ajustar.
4. Use las teclas de / para hacer los ajustes.
5. Presione la tecla de **MENU** para salir.

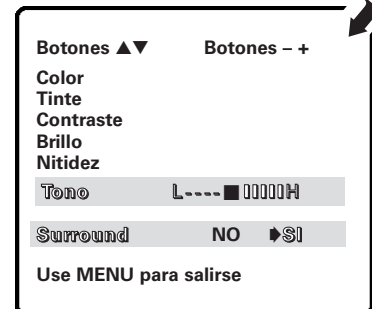
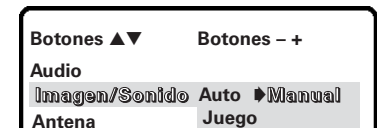
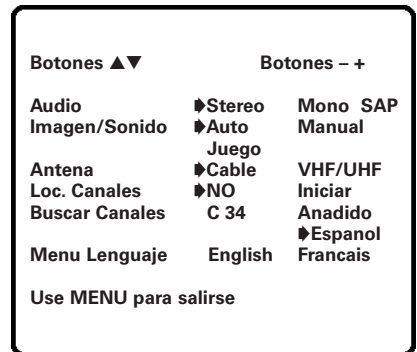

Imagen/Sonido Submenús Controles

Para selección automática de Juego :

1. Seleccione Juego del menú de opciones de Imagen/Sonido. La imagen cambiará automáticamente por ajustes previamente establecidos.
2. Presione la tecla de **MENÚ** para salir.

Nota : Seleccione el modo de juego presionando la tecla de **INPUT** en el control remoto.

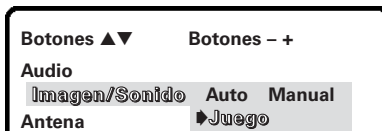

REAJUSTANDO EL MODO DE ANTENA/CABLE Y BÚSQUEDA DE CANALES

Reajuste el Modo de Antena/Cable o Búsqueda de Canales si es requerido, si tienen canales adicionales, si es que se cambio a otra ciudad o si se ha instalado el servicio de cable.

1. Seleccione Iniciar del menú de opciones de búsqueda de canales.

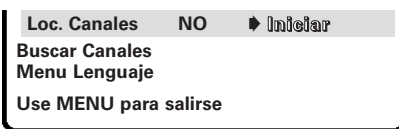

AGREGANDO O BORRANDO CANALES

Use las teclas del control remoto para hacer los ajustes.

1. Presione la tecla de **MENU**.
2. Use las teclas de / para iluminar Buscar Canales.
3. Presione la tecla de para iluminar el número del canal en el área de entrada.
4. De entrada al número del canal por ejemplo : C34. Para canales de Cable arriba de 99, presione y mantenga así la tecla del **1**, hasta C1-- aparezca. Entonces entrar en la otra dos números.
5. Presione la tecla para seleccionar la opción (ejemplo) : Anadido cambiara a Saltado.
6. Presione la tecla de **MENU** para salir.

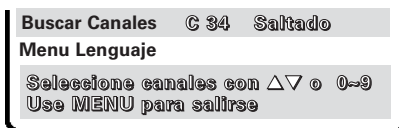

SELECCIONANDO EL DESPLEGADO DE LENGUAJE

1. Seleccione las opciones de English (Ingles), Francais (Francés), o Espanol del Menu de Lenguaje.
2. Presione la tecla de **MENU** para salir.

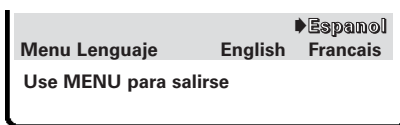

Consejos Rápidos

- Una pantalla de color azul con la palabra Video desplegada, significa que el modo de Video/Juego esta seleccionado, pero la señal no ha sido detectada en el conector de Video.
- Cuando ajuste el modo de Antena, escoja el modo Cable, si su TV esta conectada a un sistema de cable, de otra manera escoja VHF/UHF.
- Canales borrados en la memoria de canales, pueden ser seleccionados con las teclas numeradas.
- El número del canal debe de ser iluminados antes de presionar la tecla de para agregarlo o borrarlo.
- Para restaurar canales borrados, use el menú en pantalla, manualmente, agregue los canales o inicie la Búsqueda de Canales en el menú.

¿ Necesita ayuda?

Visite nuestro sitio en internet

www.sanyotv.com

O Llame 1-800-877-5032



Consejos Rápidos

- Asegurese que todos los conectores este correctamente asentados en las entradas.
- Siempre combine los cables de acuerdo a los colores: ROJO para el audio del lado derecho, BLANCO para el audio del lado izquierdo, y AMARILLO para video.
- Un pantalla de color Azul, con las palabras de Video1 o Video2 desplegada, significa que el modo de Juego/Video esta seleccionado, pero la señal no ha sido detectada en el conector de Video.
- Coloque su televisor al menos a 60 cm de las bocinas de un sistema estéreo. Los magnetos en dichas bocinas pueden afectar la calidad de pureza de la imagen.
- No conecte bocinas externas directamente a la TV.

¿ Necesita ayuda?

Visite nuestro sitio en internet

www.sanyotv.com

o Llame 1-800-877-5032

USANDO LAS ENTRADAS FRONTALES DE AUDIO/VIDEO

CONECTANDO UNA JUEGO DE VIDEO

Apague la TV y los equipos externos antes de conectar los cables.

1. Conecte la salidas de la Juego (R/L) a las entradas de la TV (R/L). Conecte la salida de la Juego a la entrada de video de la TV **1**.
2. Presione **POWER** **2** para encender la TV. Además Encienda el equipo externo.
3. Presione **INPUT** key **3** en el control remoto. Presione **MENU** key **4** para seleccione Juego del menú de opciones de Imagen/Sonido. La imagen cambiará automáticamente por ajustes previamente establecidos.

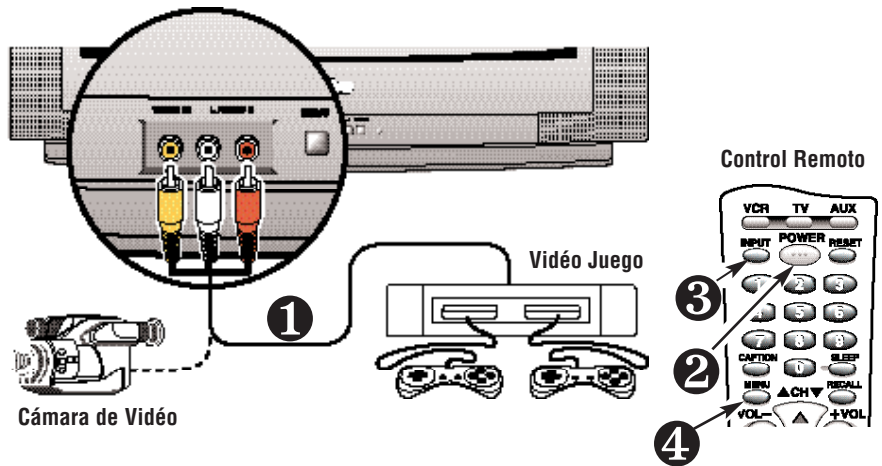

USANDO LA SALIDA DE AUDIO

CONECTE UN AMPLIFICADOR ESTÉREO A LAS SALIDAS DE A/V

1. Conecte la Salida de Audio (R/L) **1** a la entrada del Amplificador Estéreo (R/L) **2**.
2. Presione **POWER** para encender la TV. Además Encienda el equipo externo.

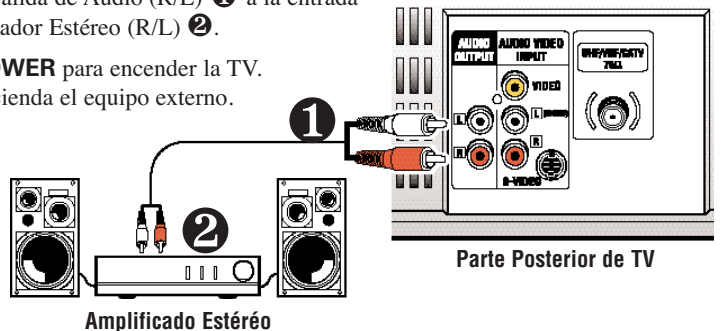

USANDO LAS ENTRADAS POSTERIORES DE AUDIO/VIDEO

CONECTANDO UNA VCR O OTROS EQUIPOS EXTERNOS A LA TV

Apague la TV y los equipos externos antes de conectar los cables. (Los cables no son suministrados con la TV.)

1. Conecte la salidas de Audio Video la VCR o otros equipos a las entradas de la Audio Video TV **1**.

Para VCR monofónicas (una salida de Audio) conecte la salida de la VCR a la entrada (L) de la TV.

Optativo

Conecte la Salida de S-Video de la VCR, DVD, o otro equipo **2** a la Entrada de Video en la TV. Usando el conector S-Video invalida el conector de entrada de Video.

2. Presione **POWER** **2** para encender la TV. Además Encienda el equipo externo.
3. Presione **INPUT** **3** para seleccionar la fuente del programa : Señal de TV o señal del equipo que ha sido conectado a las entradas de A/V. (Presione esta tecla hasta que el desplegado de Vídeo2 este en la pantalla.)

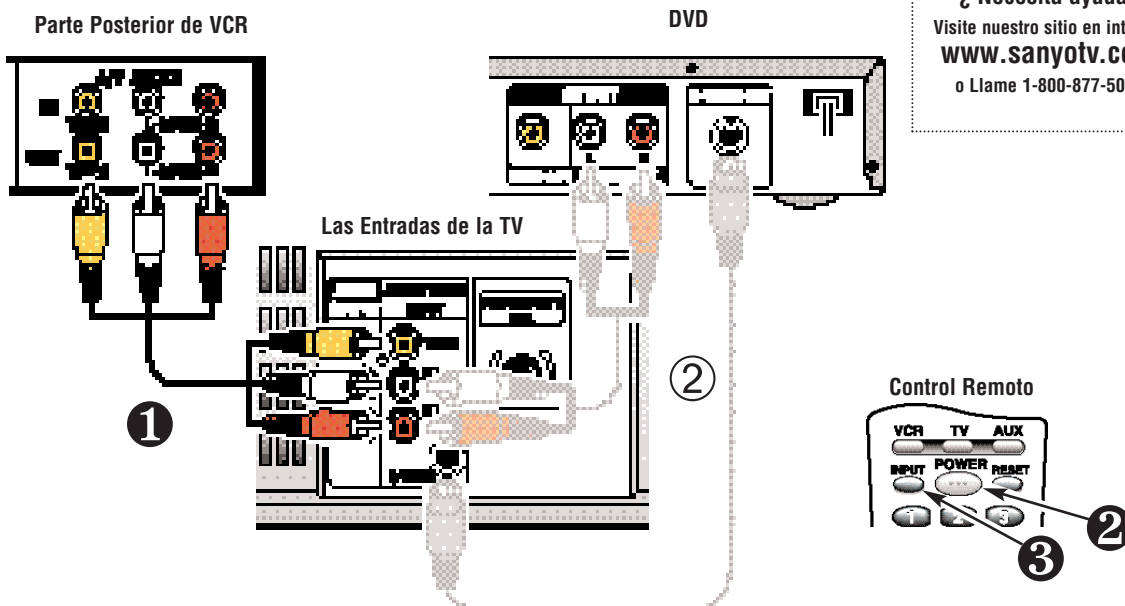

Consejos Rápidos

- Asegurese que todos los conectores este correctamente asentados en las entradas.
- Siempre combine los cables de acuerdo a los colores: **ROJO** para el audio del lado derecho, **BLANCO** para el audio del lado izquierdo, y **AMARILLO** para video.
- Un pantalla de color Azul, con las palabras de Video1 o Video2 desplegada, significa que el modo de Juego/Video esta seleccionado, pero la señal no ha sido detectada en el conector de Video.

¿ Necesita ayuda?

Visite nuestro sitio en internet
www.sanyotv.com
o Llame 1-800-877-5032



Consejos Rápidos

- Si la función de Transmisión Captada esta activada, y los subtítulos no son transmitidos, un cuadro de color negro puede aparecer y mantenerse así en la pantalla de la TV.

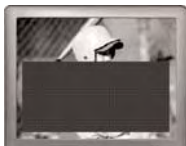

Para

eliminar este cuadro de color negro, ajuste la función de subtítulos a cualquier otro modo, como Texto1 o Texto2, o presione la tecla de **RESET**, para cancelar la función de subtítulos y ajustes personalizados.

- El número del canal no puede ser desplegado continuamente cuando la transmisión captada este activada.

¿ Necesita ayuda?

Visite nuestro sitio en internet
www.sanyotv.com
o Llame 1-800-877-5032

TRANSMISIÓN CAPTADA (Closed-Caption)

La transmisión captada es información de texto transmitida junto con la imagen y el sonido, y que puede ser desplegada en la pantalla de la TV. Debido a los diferentes tipos de subtítulos que pueden ser transmitidos con la señal de TV, existen diferentes modos de transmisión captada que son usados para desplegar subtítulos. Los modos de transmisión captada reconocidos por este modelo son los siguientes : Caption1, Caption2, Texto1 y Texto2. Las transmisoras locales deciden que tipo de señal de transmisión captada es transmitida. Ellos escogen de no proveer subtítulos o proveerlos en uno o todos los modos disponibles.

Caption1 : Este es el principal modo usado para subtítular programas (las palabras coinciden con el programa que Ud. esta viendo). La mayoría de las transmisoras usarán Caption1 para transmitir programas subtítulados, Estos subtítulos son generalmente una o dos líneas y aparecen en la parte inferior de la pantalla o cerca de la persona que esta hablando.



Caption1/2

Caption2 : Es un modo alterno para programar subtítulos. Caption2 puede ser usado por las estaciones transmisoras para proveer subtítulos en otro lenguaje, como puede ser Español o Francés.

Texto1 : Es el modo usado para desplegar un gran cantidad de texto. Este texto aparecerá dentro de un fondo negro que casi puede ser tan grande como la pantalla de la TV. El texto desplegado de esta manera no esta relacionado con el programa. Estos subtítulos pueden ser usados por las estaciones transmisoras para proveer de reportes de clima, boletines a la comunidad, cotización de acciones, etc.

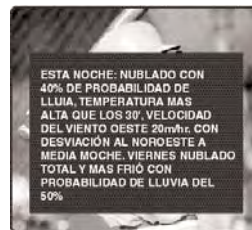

Texto1/2

Texto2 : Este es un modo alternativo usado para desplegar una gran cantidad de texto. Es el mismo tipo de información desplegada en Texto1, puede ser desplegada en Texto2. Por ejemplo las estaciones transmisoras pueden escoger de proveer reportes de clima en Texto1, y boletines a la comunidad en Texto2.

Quikcap : Quikcap permite activar y desactivar subtítulos con la función de Mute. Por ejemplo, el teléfono llama, Ud. presiona la tecla de **MUTE** en el control remoto para desactivar el sonido de la TV, los subtítulos se desplegarán automáticamente, Cuando Ud. termine su conversación, presione **MUTE** nuevamente, para restaurar el sonido, los subtítulos desaparecerán.

Quikcap desplegará programas subtítulados en el modo de Caption1.

AJUSTANDO LA FUNCIÓN DE CAPTION

1. Presione la tecla de **CAPTION** en el control remoto.
2. Use la tecla de **0** para seleccionar, NO, Caption1, Caption2, Texto1, Texto2, o Quikcap.

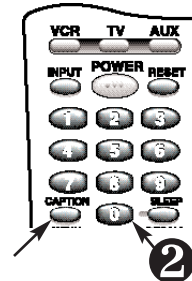

INFORMACIÓN DE GUÍA-V

NOTA : ESTA FUNCION ESTA DISEÑADA PARA CUMPLIR REGULACIONES DE LA FCC PARA V-CHIP EN LOS ESTADOS UNIDOS DE AMERICA, ESTA FUNCION NO PUDIERA ACTIVARSE CON SEÑALES QUE SE ORIGINEN EN OTROS PAISES.

Este televisor SANYO está equipado con un circuito electrónico V-CHIP, para interpretar los códigos de clasificación de la MPAA y Ordenamientos de Control Parental en TV. Cuando estos códigos son detectados, el TV desplegará o bloqueará la señal, dependiendo de las selecciones hechas en el sistema de V-GUIDE.



ACERCA DE LOS ORNENAMIENTOS DE CONTROL PATERNAL EN TV Y MPAA

MPAA y los ordenamientos de control parental en TV, son sistemas de clasificación que permiten a los padres tener una información avanzada de prevención acerca del contenido de una película o programa de televisión.

MPAA es una sistema voluntario de clasificación, usado por la industria cinematográfica. Los Ordenamientos de Control Paternal en TV estan moldeados a la clasificación de la MPAA después que fue diseñada por ser fácil de usar, de entender y de localizar.

El ordenamiento de Control Parental en TV está basado en edad y contenido de la información. Esta información da a los padres una manera discreta de escoger el material que va a ser visto por sus hijos.

La clasificación contenida esta representada por iniciales : D (Diálogos Sugestivos), L (Lenguaje para Adultos), S (Contenido Sexual), V (Violencia), y FV (Fantasía Violenta). Cuando la programación contiene cualquiera de estas condiciones, estas iniciales forman parte del ícono que es desplegado en la pantalla de la TV.

Un icono de clasificación aparecerá generalmente en la esquina superior izquierda en la pantalla de su TV por 15 segundos, en el inicio del programa, y debe de repetirse a la segunda hora, a largo del programa. Este icono además puede aparecer cuando se esta regresando de comerciales. Puede haber otras instancias por lo que se pueden desplegar estos íconos. Los padres estan alentados a familiarizarse con estos íconos y sus significados.

DONDE PUEDO ENCONTRAR INFORMACIÓN ACTUALIZADA ACERCA DE LA CLASIFICACIÓN DE PROGRAMAS





Los editores de guías de programación han sido cuestionados para incluir estas clasificaciones junto con otra información que ellos publican. Ud. puede espera encontrar esta información en, periódicos, revistas, y en listados de guías en pantalla.

TIPOS DE PROGRAMACION QUE RECIBEN CLASIFICACIÓN

Los Ordenamientos de Control Paternal en TV aplicará a varios tipos de programación, incluyendo especiales, mini series y películas. Deportes y noticias no muestran esta clasificación actualmente.



Consejos Rápidos

- Use las teclas de **CANALES**  /  y las teclas de **VOLUMEN**  /  para navegar a través del menú y para hacer las selecciones de los menus.
- La función de V-Guide es accesible solamente por el control remoto.
- Un icono con indicaciones de clasificaciones aparecerá generalmente la esquina superior izquierda en la pantalla de su TV.
- El desplegado de V-Guide se mantendra en pantalla aproximadamente por 20 segundos. Si este desaparece presione la tecla de **V-GUIDE**.

Necesita ayuda?

Visite nuestro sitio en internet
www.sanyotv.com
o Llame 1-800-877-5032



C 34

Codigo: TVPG-V



Consejos Rápidos

- La TV automáticamente Bloqueará (B) las clasificaciones superiores o No Bloqueará (U) la selección de clasificaciones inferiores. Por ejemplo, si Ud. bloquea la clasificación R, NC17 y X también serán bloqueados. (Ver menú de clasificación de películas de la MPAA.)
- Bloqueando TV-Y7 no bloqueará clasificaciones superiores.
- Ud. puede bloquear una clasificación por contenido como pueden ser programas TVPG-V y se mantendrá así para ver programas TV-PG con clasificación S-L-D, estipulados en TV-PG como no bloqueados (U).
- Para ver programas Bloqueados (B), deshabilite V-Guide o presione la tecla de **RESET** dos veces para eliminar todas las clasificaciones Bloqueadas (B).
- Cuando en el sistema de menú de V-Guide, las teclas de \ominus/\oplus le permiten a Ud. navegar entre las clasificaciones y el menú de opciones.

Necesita ayuda?

Visite nuestro sitio en internet

www.sanyotv.com

o Llame 1-800-877-5032

OPERACION DE GUÍA-V

Esta es una función que le permite supervisar los programas de televisión que son vistos por los niños. Esta televisor puede ser ajustado para bloquear automáticamente programas que a su juicio no son apropiados para ser vistos por niños que incluyen diálogos sugestivos, lenguaje para adultos, situaciones sexuales, violencia, y violencia fantástica.

La capacidad de la televisión para bloquear la recepción sobre el contenido de programación específica, depende de varias condiciones: 1) El programa debe de ser clasificado, 2) Las cadenas transmisoras debe transmitir información sobre el código de clasificación, 3) Las compañías de Cable deben de transmitir la señal con el código de clasificación, y 4) La TV debe de esta ajustada para decodificar la señal.

AJUSTE DE LA CLASIFICACIÓN DE PELÍCULAS

1. Presione la tecla de **V-GUIDE** en el control remoto para desplegar el menú.
2. Presione la tecla \oplus para cambiar a V-Guide SI.
3. Presione la tecla \oplus nuevamente. Use las teclas de \uparrow/\downarrow para iluminar las clasificaciones.
4. Presione la tecla de **MENU** para Bloqueado (B) o No Bloqueado (U) la clasificación seleccionada. (Flecha \Rightarrow indica el artículo seleccionado.)
5. Presione la tecla de \ominus para regresar a las opciones del menú de Guía-V.

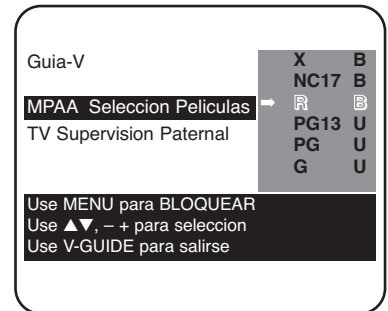

AJUSTES DE CLASIFICACIÓN BASADOS EN EDAD

6. Use las teclas de \uparrow/\downarrow hasta que se ilumine TV Supervision Paternal.
7. Presione la tecla de \oplus . Entonces use las teclas de \uparrow/\downarrow hasta iluminar las clasificaciones.
8. Presione la tecla de **MENU** para Bloqueado (B) o No Bloqueado (U) una clasificación seleccionada. (Flecha \Rightarrow indica el artículo seleccionado.)

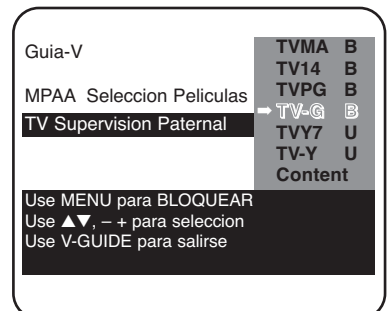

AJUSTES DE CLASIFICACIÓN BASADOS EN EL CONTENIDO

9. Siga los pasos 6 y 7. Use **⊖/⊕** hasta iluminar Content.
10. Presione la tecla de **MENU** para desplegar el menú Content Option.
11. Use las teclas de **⏏/⏏** hasta iluminar categorías (D-Diálogos Sugestivos, L-Lenguaje para Adultos, S-Contenido Sexual, V-Violencia, FV-Fantasia Violenta).
12. Presione la tecla de **⊕**. Entonces use las teclas de **⏏/⏏** hasta iluminar una clasificación.
13. Presione la tecla de **MENU** para Bloqueado (B) o No Bloqueado (U) la clasificación seleccionada. (Flecha **➡** indica el artículo seleccionado.)
14. Presione la tecla de **V-GUIDE** para salirse; o presione la tecla de **⊖** para retornar al menú de Content Options.
15. Repita los pasos del número 11 hasta el 13 para Bloqueado (B) o No Bloqueado (U) clasificación de contenidos, si se desea.

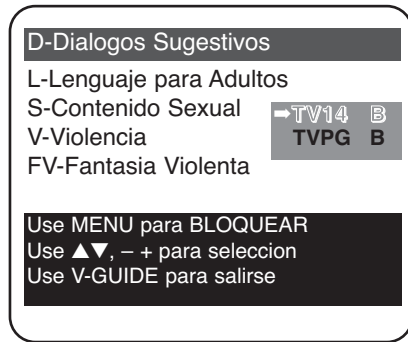
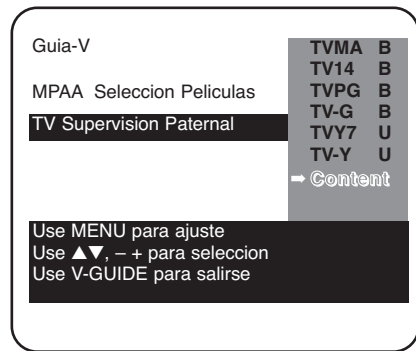

Nota : Las cadenas transmisoras y las estaciones locales, pueden no incluir las porciones de contenido de clasificación de los Ordenamientos del control de TV Paternal.

APAGANDO V-GUIDE

1. Presione la tecla de **V-GUIDE**.
2. Use las teclas de **⊖/⊕** hasta seleccionar apagado (NO).

AJUSTANDO EL CRONÓMETRO PARA DORMIR

El cronómetro para dormir apagará automáticamente la TV.

1. Presione la tecla de **SLEEP**.
2. Use la tecla **0** para seleccionar la cantidad de tiempo deseado (de 30 minutos hasta 3 horas).

Nota : El cronómetro para dormir se cancela cuando la TV se apaga o ocurren fallas en el suministro eléctrico.

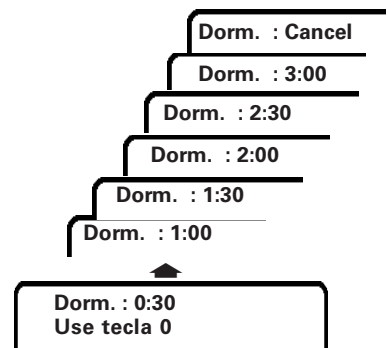
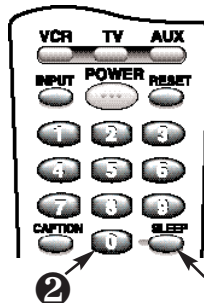

REAJUSTANDO LA TV

Presione la tecla de **RESET**, para reajustar automáticamente la televisión a los ajustes de fábrica. Estas funciones se reajustarán automáticamente :

- Se reajusta imagen/sonido: Color, Tinte, Contraste, Brillo, Nitidez, Tono, y Sonido Envolverte (Surround)
- Se restablecen los Canales en Memoria
- Se ajusta el Audio a Estéreo
- Se desactiva la función Subtítulos
- Se desactiva la función de Guía-V
- Se cambia el lenguaje a Inglés
- Cronometro para Dormir (Si fue previamente ajustado)
- Se Juego/Video (Si se ha seleccionado previamente)

Si quiere personalizar los ajustes, estos pueden ser hechos nuevamente usando el menú de opciones.

Para preajustes de fabrica oprima nuevamente **RESET** y comenzar loc. canales

CUIDADOS Y LIMPIEZA

La superficie del gabinete puede ser dañada si no recibe un apropiado mantenimiento. Varios productos usados en el hogar como aerosoles, agentes de limpieza, solventes y ceras pueden causar daños en el terminado de la superficie del gabinete.

1. Desconecte el cordón de Potencia antes de limpiar el televisor.

2. Limpie la pantalla y gabinete con un paño limpio y suave.

Nota : Nunca aplique líquidos en aerosol en la pantalla, este puede escurrirse y gotear dentro del chasis. Este puede causar fallas en los componentes no cubiertos por la garantía.



Este símbolo impreso, significa que el producto esta listado por Underwriters' Laboartories Inc. El diseño y manufactura de este producto, reúne los rígidos estándares de U.L., contra riesgos de incendio, accidentes o descargas eléctricas.

SOLUCION DE PROBLEMAS

Antes de llamar por asistencia, por favor vea las condiciones que más se pueden parecerse a sus problemas en las siguientes cartas, entonces siga las instrucciones para esta condición. Visite nuestro lugar en internet en **www. Sanyotv.com** o llame sin costo 1-800-877-5032.

La TV se apaga sola

- └ **Cheque la conexión de la antena.** — ¿ Estaba el conector suelto o desconectado?
 - └ Sí. El problema pudo apaga la TV por una perdida de Señal. (Vea página 45.)
 - └ No. — Presione la tecla de encendido.
 - └ ¿ La TV encendió?
 - └ Sí. El cronómetro para dormir había sido activado.
 - └ No. — Desconecte la TV por unos segundos. Conéctela nuevamente y presione el botón de encendido.

No Imagen o Imagen Pobre

- └ **Cambie de canales.** — ¿ La imagen esta bien?
 - └ Sí. Problemas con la señal (estación transmisora, cable o recepción de la señal del satélite).
 - └ No.— Apague los electrodomésticos como, aspiradora, licuadora, taladro, etc.
 - └ ¿ Se mejoro la imagen?
 - └ Sí. El problema era la interferencia de un equipo electrodoméstico.
 - └ No.— Ajuste la dirección / alineación de la antena./ Presione la tecla de Reajuste dos veces (los ajustes personalizados regresaran a los ajuste de fabrica).

Color pobre o sin color

- └ **Cambie de canales.** — ¿ El color esta mejor?
 - └ Sí. El problema esta con el programa o señal (estación Transmisora o recepción de la señal del satélite).
 - └ No.— Ajuste la dirección / alineación de la antena.
 - └ ¿ Se mejoro el color?
 - └ Sí. La antena no fue ajustada adecuadamente para el canal que Ud., esta viendo.
 - └ No. — Presione la tecla de Reajuste dos veces (los ajustes personalizados regresaran a los ajustes de fabrica).

La pantalla de mi TV esta de color azul

- └ **Presione la tecla de Entrada (INPUT).** — ¿ El color azul desaparece?
 - └ Si. La TV estaba en modo de Vídeo. (Una pantalla Aparecerá cuando el modo de vídeo este seleccionado y la señal no haya sido detectada.) Su equipo de AV puede estar apagado o desconectado.

(Continúa en la página 60.)

SOLUCION DE PROBLEMAS (Continuación)

Sin sonido, Sonido Estéreo o Pobre

- └ **Presione y mantenga así la tecla de Volumen .** — ¿ Escucha algún sonido?
 - └ Sí. La función de Enmudecimiento estuvo activada o el Volumen estaba ajustado al mínimo.
 - └ No. — Cambie de Canales.
 - └ ¿ Escucha algún sonido?
 - └ Sí. El problema esta con el programa o señal (estación transmisora o recepción de la señal del satélite).
 - └ No. — Ajuste la dirección / alineación de la antena.
 - └ ¿ Se mejoro el sonido?
 - └ Sí. La antena estaba mal ajustada o los cables de AV no estaban totalmente asentados.
 - └ No. — Seleccione el sonido Mono en el menú en pantalla.

No hay Subtítulos

- └ **El programa que Ud., esta viendo esta Subtitulado.** — Sí. Active la función de subtítulos. Presione la de Caption, y presione la tecla de 0 hasta resaltar Caption1.
- └ No. — Sintonice un canal que este transmitiendo un programa subtitulado.

Un rectángulo negro aparece en la pantalla

- └ **Cambie de canales.** — El rectángulo negro desaparece o reaparece momentáneamente.
 - └ Sí. La señal transmitida por la estación esta enviando señal de subtítulos sin información de texto.
Presione la tecla de Reajuste dos veces (los ajustes personalizados se regresaran a los ajustes de fabrica). Para mantener los ajustes personalizados, solo desactive la función de subtítulos (vea página 54).

No reconoce o las palabras en el menú en pantalla

- └ **Presione la tecla de RESET dos veces (los ajustes personalizados serán reajustados a los ajustes de fabrica).** — ¿ Ud. reconoce las palabras del menú ahora?
 - └ Sí. Otro lenguaje distinto al Español fue seleccionado.

No puedo seleccionar o detectar algunos canales

- └ Presione la tecla de **RESET dos veces (los ajustes personalizados serán reajustados a los ajustes de fabrica).** — ¿ El problema desapareció?
 - └ Sí. Es posible que los canales estén en memoria o en los ajustes de V-Guide.

Mi control remoto no opera con mi TV

- └ Presione la tecla de **TV en el Control Remoto. Trate nuevamente. Asegúrese de apuntar el control remoto a la TV.** — ¿ El control remoto trabaja ahora?
 - └ Sí. Otro modo fue seleccionado. Presione la tecla apropiada para operar los diferentes tipos de equipos. (El Control Remoto debe de ser programado. Vea páginas 48~49.)
 - └ No. — Reemplace las baterías o confirme que estén correctamente instaladas.

Mi control remoto no funciona con mi Decodificador de Cable o otro equipo auxiliar

- └ Presione la tecla de **AUX en Control Remoto. Trate nuevamente. (Asegúrese que el Decodificador de Cable o equipo Auxiliar estén encendidos.)** — ¿ El control remoto funciona con el Decodificador de Cable u otro equipo auxiliar ahora?
 - └ Sí. Otro modo fue seleccionado. Presione la tecla apropiada para operar diferentes tipos de equipos. (El control remoto debe ser programado. Ver páginas 48~49.)
 - └ No. — Reprograma el control remoto.

Los gabinetes hacen ruidos

- └ Esta es una condición normal durante el calentamiento y enfriamiento de las partes plásticas del gabinete.

MEXICO GARANTÍA

COMERCIALIZADORA MÉXICO
AMERICANA, S. DE R.L. DE C.V.
NEXTENGO N° 78
COL. SANTA CRUZ ACAYUCAN
DEL. AZCAPOTZALCO, MÉXICO D.F. C.P.
02770, RFC CMA 9109119L0
TELÉFONO: 55-5328-3500

DESCRIPCION: Televisor
MARCA: SANYO
MODELO: DS25520

GARANTIA

EL APARATO QUE USTED HA ADQUIRIDO CUENTA CON UNA GARANTIA DE UN AÑO POR DEFECTOS DE FABRICACIÓN Y UN AÑO DE SERVICIO A PARTIR DE LA FECHA DE ADQUISICION OTORGADA POR:

COMERCIALIZADORA MEXICO--AMERICANA, S. DE R.L. DE C.V.

BAJO LAS SIGUIENTES CONDICIONES:

1. PARA HACER EFECTIVA LA GARANTIA, BASTARA PRESENTAR ESTA POLIZA DEBIDAMENTE LLENADA POR LA TIENDA O UNIDAD VENDEDORA O LA FACTURA DE COMPRA, JUNTO CON EL APARATO EN CUALQUIERA DE LOS CENTROS DE SERVICIO INDICADOS EN ESTA GARANTIA.
2. SE COMPROMETE A REPARAR EL APARATO SIN COSTO ALGUNO AL CONSUMIDOR, SI LA FALLA ES ATRIBUIBLE A DEFECTO DE FABRICACION.
3. EN NINGUN CASO EL TIEMPO DE REPARACION SERA MAYOR DE 30 DIAS, TRANSCURRIDO ESTE TERMINO, COMERCIALIZADORA MEXICO--AMERICANA, S. DE R.L. DE C.V. PROCEDERA A EFECTUAR EL CAMBIO POR UN APARATO EQUIVALENTE O A LA DEVOLUCION DEL IMPORTE DE COMPRA--VENTA RESPECTIVA.

ESTA GARANTIA SERA NULA EN LOS SIGUIENTES CASOS:

- A) SI EL APARATO NO HA SIDO USADO COMO SEÑALA EL INSTRUCTIVO.
- B) SI NO SE HA OBSERVADO LAS ADVERTENCIAS SEÑALADAS.
- C) SI HA SIDO EXPUESTO A CAMBIOS BRUSCOS DE VOLTAJE.
- D) SI HA SUFRIDO DETERIORO ESENCIAL IRREPARABLE ATRIBUIDO AL CONSUMIDOR.
- E) SI EL APARATO HA SIDO ABIERTO O TRATADO DE REPARAR POR PERSONAS AJENAS A NOSOTROS.
- F) ESTA POLIZA ES NULA SI NO CUENTA CON LOS DATOS ABAJO REQUERIDOS Y SELLO DE LA TIENDA DONDE SE REALIZO LA COMPRA.
- G) LOS GASTO DE TRANSPORTACION DEL PRODUCTO QUE SE DERIVEN DEL CUMPLIMIENTO DE ESTA POLIZA, SERAN POR CUENTA DE LA EMPRESA.

APARATO _____ SERIE No. _____

NOMBRE DEL CLIENTE _____

DOMICILIO _____

CIUDAD _____ ESTADO _____

FECHA DE COMPRA _____

TALLER DE SERVICIO Y VENTA DE
PARTES: PONIENTE 126 N° 288-B
COL. NUEVA VALLEJO
TELS: 55-5368-0105

SELLO Y FIRMA
DE
TIENDA

GARANTÍA, ESTADOS UNIDOS Y CANADÁ

GARANTÍA LIMITADA POR UN AÑO

ESTA GARANTÍA LIMITADA ES VALIDA ÚNICAMENTE EN TELEVISORES SANYO COMPRADOS Y USADOS EN LOS ESTADOS UNIDOS DE AMERICA, CANADÁ Y PUERTO RICO, EXCLUYENDO OTROS TERRITORIOS Y PROTECTORADOS. ESTA GARANTÍA LIMITADA APLICA SOLAMENTE AL COMPRADOR ORIGINAL, Y NO APLICA A OTROS PRODUCTOS USADOS CON PROPÓSITOS INDUSTRIALES Y COMERCIALES APLICA A LOS PRODUCTOS USADOS CON PRÓPOSITOS INDUSTRIALES Y COMERCIALES.

POR UN AÑO, a partir de la fecha de compra, Sanyo Manufacturing Corporation, reemplazará cualquier TV.

Para asegurar el intercambio adecuado por garantía, mantenga el recibo original de la compra como evidencia de la compra. Regrese la TV defectuosa al vendedor, junto con el recibo de compra y los accesorios incluidos, como es el control remoto. La TV defectuosa será cambiada por una del mismo modelo, o el reemplazo de un modelo igual valor, si es necesario. El modelo de reemplazo dependerá de la disponibilidad y de la voluntad de Sanyo Manufacturing Corporation.

LA ANTERIOR GARANTÍA ES EXCLUSIVA Y EN LUGAR DE OTRAS GARANTÍAS DE MERCANCÍA O CONVENIENTE PARA UN PROPÓSITO PARTICULAR.

OBLIGACIONES

Por un año a partir de la fecha de compra, Sanyo Manufacturing Corporation garantiza que este producto esta libre de defectos en materiales y mano de obra bajo condiciones normales de uso. El reemplazo solo será necesario bajo esta garantía, por cualquier razón debido a defecto de manufactura o mal funcionamiento durante el primer año a partir de la fecha de compra original. Sanyo Manufacturing Corporation proveerá de una TV nueva, vía intercambio al vendedor.

Para asistencia al cliente o en localización de centros de servicio más cercanos a Ud. llame gratis al 1-800-877-5032.

En días hábiles de 7:30 A.M. – 7:00 P.M. Hora del Centro.

Sábado 7:30 A.M. – 4:00 P.M. Hora del Centro.

Esta garantía le da derechos legales específicos. Usted puede tener otros derechos, los cuales varían de estado a estado.

(EFECTIVO: Agosto 1, 2002)

Para su protección en caso de robo o pérdida de este producto, por favor llene la siguiente información requerida y **GUARDELA** en un lugar seguro en sus registros personales:

Modelo No. _____ Fecha de compra _____

Serie No. _____ Precio de compra _____

(Localizada en la parte posterior)

Lugar de compra _____

SANYO

Sanyo Manufacturing Corp.
3333 Sanyo Road, Forrest City, AR 72335

Child Safety:

It Makes A Difference Where Your TV Stands

Congratulations on your purchase! As you enjoy your new product, please keep these safety tips in mind:



The Issue

- ❑ If you are like most Americans, you have a television in your home. Many homes, in fact, have more than one television.
- ❑ The home theater entertainment experience is a growing trend, and larger televisions are popular purchases and are not always supported on the proper TV stands.
- ❑ Sometimes televisions are improperly secured or inappropriately situated on dressers, bookcases, shelves, desks, audio speakers, chests, or carts. As a result, TV sets may fall over and may cause unnecessary injury.



Sanyo Cares!

- ❑ The industry is committed to making home entertainment enjoyable and safe.
- ❑ The Consumer Electronics Association formed the Home Entertainment Support Safety Committee comprised of television and consumer electronics furniture manufacturers to advocate children's safety and educate customers and their families about television safety.



Tune Into Safety

- 1 One size does NOT fit all. Use the appropriate furniture that is large enough to support the weight of your television (and other electronic components).
- 2 Use appropriate angle braces, straps, and anchors to secure your furniture to the wall (but never screw anything directly into the TV).
- 3 Carefully read and understand the other enclosed instructions for proper use of this product.
- 4 Don't allow children to climb on or play with furniture and television sets.
- 5 Avoid placing any items on top of TVs such as VCRs and remotes that may pique the children's curiosity.
- 6 Remember that children can become excited while watching a program and can potentially push or pull a TV over.
- 7 Share our safety message on this hidden hazard of the home with your family and friends. Thank you!

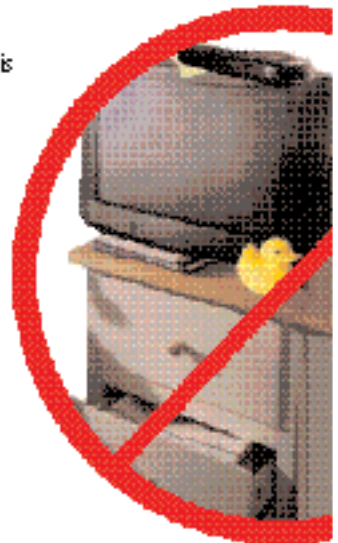

Free Manuals Download Website

<http://myh66.com>

<http://usermanuals.us>

<http://www.somanuals.com>

<http://www.4manuals.cc>

<http://www.manual-lib.com>

<http://www.404manual.com>

<http://www.luxmanual.com>

<http://aubethermostatmanual.com>

Golf course search by state

<http://golfingnear.com>

Email search by domain

<http://emailbydomain.com>

Auto manuals search

<http://auto.somanuals.com>

TV manuals search

<http://tv.somanuals.com>