

GEBRAUCHSANLEITUNG
INSTRUCTION MANUAL
NOTICE D'EMPLOI
ISTRUZIONI PER L'USO
INSTRUCCIONES PARA EL USO
GEBRUIKSAANWIJZING

 **SENNHEISER**

Wireless RS 60



INHALT UND ANSCHLÜSSE / SYSTEM COMPONENTS AND CONNECTIONS /
 ELEMENTS DU SYSTEME ET RACCORDEMENT / INDICE E COLLEGAMENTO /
 CONTENIDO Y CONEXIONES / INHOUD EN AANSLUITING

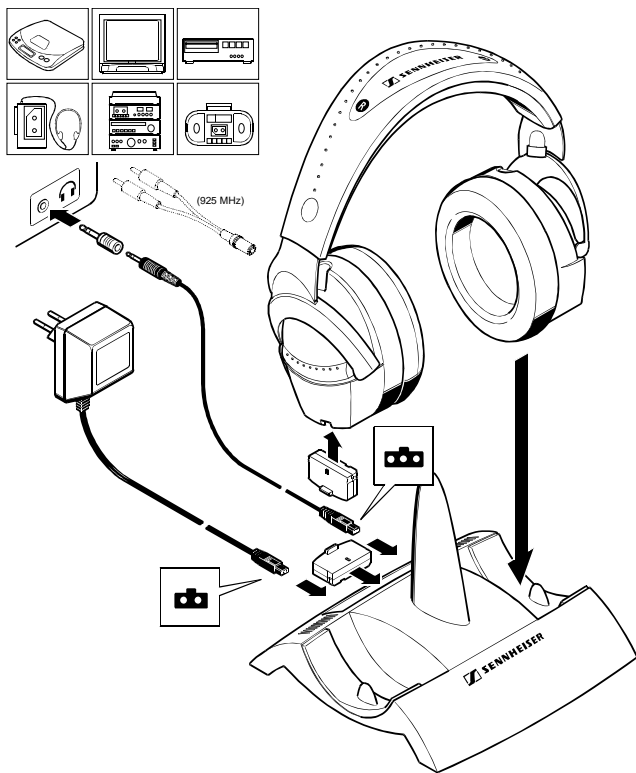

Gebrauchsanleitung	3
Instruction manual	7
Notice d'emploi	11
Istruzioni per l'uso	15
Instrucciones para el uso	19
Gebruiksaanwijzing	23

Wireless RS 60

Vielen Dank für den Kauf dieses Sennheiser-Produktes. Es wird Sie viele Jahre durch Zuverlässigkeit und einfache Bedienung überzeugen. Das garantiert Sennheiser mit seinem guten Namen und seiner in mehr als 50 Jahren erworbenen Kompetenz als Hersteller hochwertiger elektroakustischer Produkte.

Inhalt und Anschluss

Überprüfen Sie, ob alle Teile vorhanden sind (Abbildung Umschlagseite innen).

Stellen Sie die Steckverbindungen her.

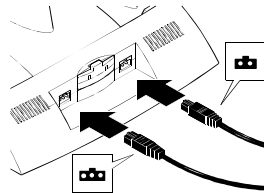

Laden Sie den Akku vor dem ersten Betrieb für 24 Stunden. (Vgl. Abschnitt Akku laden.)



Aufstellort Sender

Stellen Sie den Sender in die Nähe Ihrer HiFi-Anlage bzw. des Fernsehers, z.B. daneben.

Stellen Sie das Gerät nicht in unmittelbare Nähe von Metallregalen, Stahlbetonwänden oder anderen Metallkonstruktionen.

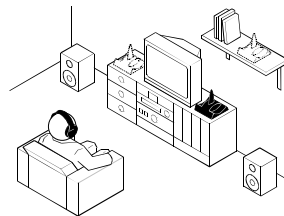

Der Sender ist mit einer komfortablen Einschaltautomatik ausgestattet. Ein Tonsignal schaltet den Sender ein. Bleibt das Tonsignal länger als ca. 3 Minuten aus, wird der Sender automatisch abgeschaltet. In diesem Ruhezustand ("stand by") verbraucht der Sender nur sehr wenig Strom und kann am Netz angeschlossen bleiben. Der Akku-Ladevorgang im Sender wird dadurch nicht beeinflusst.

Kopfhörer einschalten

Schalten Sie den Schalter an der rechten Ohrmuschel auf ON.

Kopfhörer ausschalten

Achten Sie darauf, den Kopfhörer nach Gebrauch wieder auszuschalten oder in den Sender zu stellen, damit sich der Akku nicht selbständig entlädt.

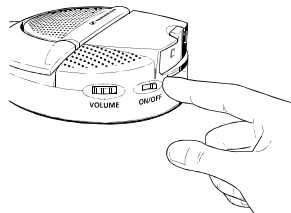

Lautstärke

Stellen Sie Ihre Tonquelle auf einen Wert ein, der ungefähr Zimmerlautstärke entspricht. Bei einigen Geräten können Sie die Lautstärke für den Kopfhörerausgang separat regeln.

Die Lautstärke am Kopfhörer stellen Sie mit dem Regler VOLUME an der rechten Ohrmuschel ein.

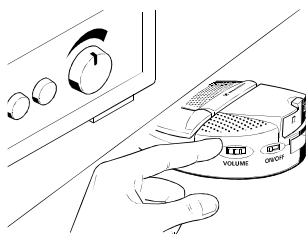

Empfang einstellen

Drehen Sie den Regler TUNE an der Ohrmuschel, bis Sie einen klaren Ton empfangen.

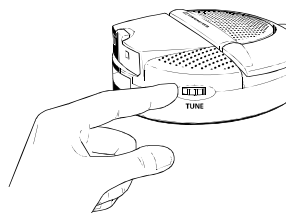

Sendekanal wechseln

Sie können Empfangsstörungen, die beim gleichzeitigen Betrieb mehrerer Sender entstehen, vermeiden, indem Sie den Sendekanal ändern.

Ihnen stehen verschiedene Kanäle zur Verfügung. Drücken Sie dazu die Taste CHANNEL so oft, bis die gewünschte LED-Kombination aufleuchtet.

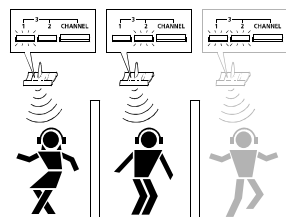

LED 1

Kanal 1 aktiv

LED 2

Kanal 2 aktiv

LED 1 und 2

Kanal 3 aktiv (nicht bei 863 MHz)

Hören überall im Haus

Sender und Kopfhörer müssen sich nicht im gleichen Raum befinden, so können Sie sich frei in Haus und Garten bewegen. Sie können mehrere Kopfhörer gleichzeitig mit einem Sender betreiben.

Zusätzliche Kopfhörer sind im Fachhandel unter der Bezeichnung HDR 60 erhältlich. Bitte achten Sie darauf, einen Hörer des gleichen Frequenzbereiches zu wählen. (Vgl. Typenschild unter dem Sender.)

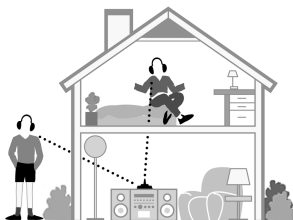

Akku laden

Stellen Sie den Kopfhörer zum Laden des Akkus so in den Sender, daß Sie den Sennheiser Schriftzug lesen können. Achten Sie darauf, daß die rote LED am Sender leuchtet.

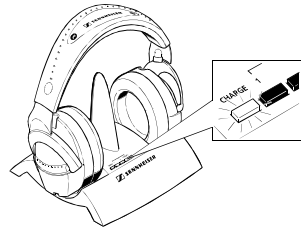

Bewahren Sie den Kopfhörer immer im Sender auf, so erreichen Sie den besten Ladezustand. Der Kopfhörer schaltet sich beim Laden automatisch aus.

Wechselakku BA 151

Wenn der Kopfhörer während des Gebrauchs anfängt, stark zu rauschen, ist es Zeit, den Akku wieder aufzuladen. Nach der Erstladung von 24 Stunden reichen 14 Stunden Ladezeit, um den Akku voll zu laden. Dann ist er für ca. 4 Stunden betriebsbereit. Stecken Sie den leeren Akku in den Ladeschacht hinten am Sender, während Sie mit dem anderen Akku weiterhören.

Sie können zusätzliche Wechselakkus BA 151 laden, wenn Sie ein Ladegerät L 151-2 verwenden. Dieses Zubehör ist im Fachhandel erhältlich.

Die Sennheiser-Akkus sind recyclingfähig. Bitte entsorgen Sie die Akkus umweltfreundlich über den Batteriecontainer oder den Fachhandel. Benutzen Sie den Akku bis das Gerät abschaltet, bevor Sie ihn entsorgen. Entsorgen Sie nur leere Akkus, um den Umweltschutz zu gewährleisten.

Sound Retrieval System (SRS) (●) SRS HEADPHONE™

Dieses Gerät ist mit einem System (SRS) ausgestattet, das den Raumklang und den Tiefeneindruck des Stereosignals deutlich verbessert. Diese Wiedergabeart können Sie mit der Taste SURROUND am Sender ein- und ausschalten.

Weitere Informationen

Bei diesem Gerät funktioniert die Tonübertragung ähnlich wie bei einem Radio. Die Radiowellen sind nach dem heutigen Stand der Wissenschaft nicht gesundheitsschädlich.

ACHTUNG: DER GEBRAUCH DES GERÄTES ÜBER LÄNGERE ZEIT BEI HOHER LAUTSTÄRKE KANN HÖRSCHÄDEN VERURSACHEN!

Das Gerät ist für den Betrieb mit Stereogeräten ausgelegt. Für den Einsatz mit Monogeräten benötigen Sie einen Monoklinkenstecker, der in jedem Fachgeschäft erhältlich ist.

Zur Reinigung verwenden Sie am besten nur ein weiches Tuch, ggf. ein leicht angefeuchtetes Fensterleder. Vermeiden Sie scharfe Reinigungsmittel.

Manche Lacke und Möbelpolituren können die Füße der Ladestation angreifen und so Flecken auf Ihren Möbeln verursachen. Stellen Sie den Sender auf eine rutschfeste Unterlage.

Was tun, wenn etwas nicht funktioniert...

Sind alle Stecker richtig eingesteckt?

Sind Kopfhörer und Tonquelle eingeschaltet und laut genug?

Wurde der Akku mindestens 20 Minuten geladen?

Gehen Sie näher an den Sender.

Wählen Sie einen anderen Kanal.

Passen Sie die Einstellung mit dem Regler TUNE an.

Sollte sich der Fehler nicht beheben lassen, wenden Sie sich bitte an Ihren Fachhändler.

Öffnen Sie das Gerät auf keinen Fall!

Verwenden Sie nur Original-Sennheiser Ersatzteile und Zubehörartikel. Die Verwendung von Komponenten anderer Hersteller (z.B. für Netzteil oder Akku) kann Schäden am Gerät verursachen und führt zu Garantieausschluß!

Zubehör

Für dieses Gerät ist folgendes Zubehör im Fachhandel erhältlich:

Wechselakku	BA 151
Ladegerät	L 151-2
Zweithörer	HDR 60

Technische Daten

Modulationsverfahren FM Stereo

Sender

Stromversorgung	12 V DC über Steckernetzteil
Leistungsaufnahme	ca. 1 VA
HF-Strahlungsleistung	typisch bis 10 mW (0,75 mW bei 925 MHz)
Geräuschspannungsabstand	typisch > 68 dBA
Frequenzbereich	siehe Typenschild unter dem Sender
Kanäle	3 (2 bei 863 MHz)
Audio-Anschluß	3,5 mm / 6,3 mm Stereo-Klinkenstecker, bei 925 MHz Cinch-Adapter mitgeliefert
Akku-Ladeschächte	1 Ladeschacht für Akku BA 151
Gewicht	ca. 186 g inkl. Akku
Maße	ca. 155 x 153 x 105 mm

Empfänger

Max. Schalldruck	100 dB
Klirrfaktor	< 0,5 % (bei 1 kHz Nennhub)
Stromversorgung	2,4 V durch BA 151 Akku
Stromaufnahme / Betriebszeit	ca. 18 mA / über 4 Stunden mit 1 Akku
Gewicht	ca. 160 g inkl. Akku
Maße	ca. 150 x 80 x 200 mm

Zulassung

Dieses Gerät ist wie folgt zugelassen und erfüllt die anwendbaren CE Normen und Vorschriften.



Type Approval

This device has been type-approved to EN 300 220-1 Nov.97 and is in compliance with the applicable CE standards and regulations.

Certification

Ces casques sont en conformité avec les normes CE et ont les certifications suivantes.

Certificazione

Questo apparecchio è certificato come qui di seguito e si attiene alle normative e alle prescrizioni CE applicabili.

Autorizacion

Este aparato está autorizado de la forma a continuación indicada y cumple las normas y directrices de la CE aplicables.

Vergunning

Dit toestel is zoals volgt beschreven toegelaten en voldoet de toepasselijke CE-normen en voorschriften.

CETECOM ICT Services GmbH
CETECOM

CERTIFICATE OF CONFORMITY

Registration No.: EB1223M-CC Number of annex: ---
Certificate Holder: Sembleter electronic GmbH & Co. KG
Ann Labor 1
30900 Wetzlar

Product Designation: T30-B, T40-B, T60-B, T80-B
Product Description: Wireless Headphone Transmitter
Product Manufacturer: Sembleter electronic GmbH & Co. KG
Ann Labor 1
30900 Wetzlar

Specifications and test reports			
Specification	Test report no. & date	Name of test laboratory	Notes
EN 300 220-1 V1.2.1.1 Nov. 1997	2_1326-6-99/1746-1999	In CETECOM ICT	conform

Statement This equipment fulfils the requirements or parts thereof in the above mentioned specifications.

By decree V16 28/2009, issued in the Official Journal 6/2009 of the Regierungsverzeichnis für Telekommunikation und Post, CETECOM ICT Services is authorized to act as Notified Body in accordance with the R&TTE Directive 1999/5/EC of 06. March 1999

Sanktionen, 21.07.00
Plus, Date of issue

Edgar Kuehn
Notified Body

CETECOM ICT Services GmbH, Lautenthaler Straße 6-10, D-48611 Sanktionen, Germany

CETECOM ICT Services GmbH
CETECOM

CERTIFICATE OF CONFORMITY

Registration No.: EB1223M-CC Number of annex: ---
Certificate Holder: Sembleter electronic GmbH & Co. KG
Ann Labor 1
30900 Wetzlar

Product Designation: T30-B, T40-B, T60-B, T80-B
Product Description: Wireless Headphone Transmitter
Product Manufacturer: Sembleter electronic GmbH & Co. KG
Ann Labor 1
30900 Wetzlar

Specifications and test reports			
Specification	Test report no. & date	Name of test laboratory	Notes
EN 300 220-1 V1.2.1.1 Nov. 1997	2_1326-6-99/1746-1999	In CETECOM ICT	conform

Statement This equipment fulfils the requirements or parts thereof in the above mentioned specifications.

By decree V16 28/2009, issued in the Official Journal 6/2009 of the Regierungsverzeichnis für Telekommunikation und Post, CETECOM ICT Services is authorized to act as Notified Body in accordance with the R&TTE Directive 1999/5/EC of 06. March 1999

Sanktionen, 21.07.00
Plus, Date of issue

Edgar Kuehn
Notified Body

CETECOM ICT Services GmbH, Lautenthaler Straße 6-10, D-48611 Sanktionen, Germany

R&TTE-Anforderungen

Wenn Sie dieses Produkt innerhalb des EG-Raums, aber außerhalb des Landes verwenden, in dem Sie das Produkt erworben haben, machen Sie sich bitte unbedingt mit den Zulassungsbedingungen des entsprechenden Landes vertraut. Zusätzlich sollten Sie sich informieren, ob das Gerät in dem jeweiligen Land von der Zulassungsstelle genehmigt werden muß.

R&TTE Requirements

When using this product within the European Union, but outside the country of purchase, you must inform yourself about the type approval regulations in the country of use. You must also check whether or not the product needs to be licensed by the national approval authorities. Radio regulations vary from country to country and what is legal in the country of purchase is not necessarily legal in another EU country.

Exigences R&TTE

En employant ce produit au sein de l'Union européenne, mais en dehors du pays d'achat, vous devez vous informer des clauses particulières de réglementation applicables dans le pays d'utilisation. Vous devez aussi vérifier si le produit doit ou non être soumis à une licence d'utilisation par l'autorité nationale compétente. En matière de radio, les règlements varient d'un pays à l'autre. Ce qui est légal dans le pays d'achat n'est pas nécessairement légal dans un autre pays de l'UE.

Omologazione R&TTE

Se utilizzate questo prodotto in ambito CE, ma in un paese diverso da quello dove l'avete acquistato, è necessario conoscere le norme d'omologazione vigenti in quel paese. Consigliamo anche di informarsi se l'uso dell'apparecchio richiede un permesso specifico rilasciato dagli uffici competenti.

Requisitos R&TTE

Si va Ud. a emplear este producto dentro del ámbito de la CE, pero fuera del país en que lo ha adquirido, es indispensable conocer los requisitos de aprobación existentes en el respectivo país. Además, deberá Ud. averiguar si en el país respectivo se precisa la autorización del aparato, concedida por un organismo de autorización.

R&TTE Eisen

Als u dit produkt binnen de EU-ruimte wilt benutten, maar buiten het land wilt gebruiken waarin u het produkt gekocht heeft, adviseren wij dat u zich zeer beslist met de toelatingseisen van het betreffende land vertrouwd maakt. Informeer uzelf bovendien, of u voor het toestel in het betreffende land een vergunning van het bureau voor de afgifte van vergunningen benodigd.

Garantie / Warranty / Garantie / Garanzia / Garantia / Garantie

2 Jahre Garantie

2-year warranty

2 ans de garantie

2 anni di garanzia

2 años de garantía

2 jaar garantie

Headphone and the  Symbol are trademarks of SRS Labs, Inc. in the United States and selected foreign countries. Headphone technology is incorporated under license from SRS Labs, Inc.

GEBRAUCHSANLEITUNG
INSTRUCTION MANUAL
NOTICE D'EMPLOI
ISTRUZIONI PER L'USO
INSTRUCCIONES PARA EL USO
GEBRUIKSAANWIJZING

 **SENNHEISER**

Wireless RS 60



INHALT UND ANSCHLÜSSE / SYSTEM COMPONENTS AND CONNECTIONS /
 ELEMENTS DU SYSTEME ET RACCORDEMENT / INDICE E COLLEGAMENTO /
 CONTENIDO Y CONEXIONES / INHOUD EN AANSLUITING

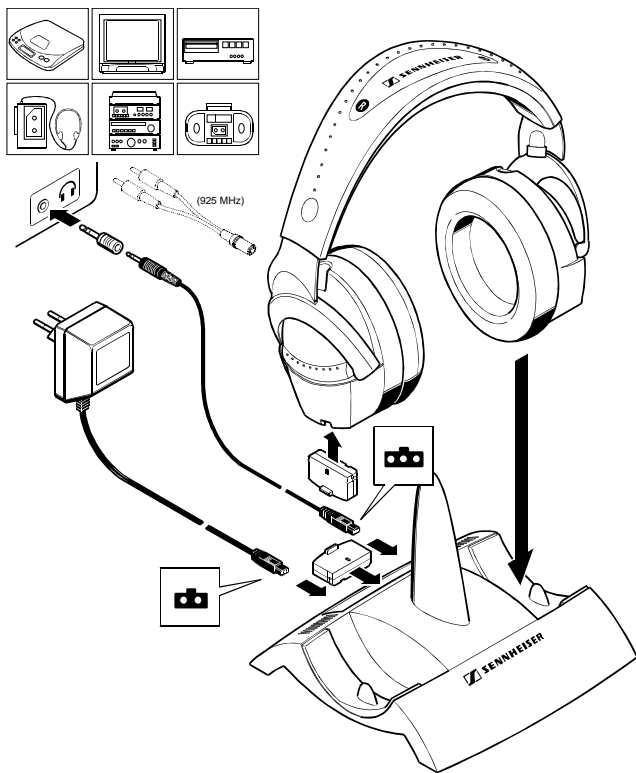

Gebrauchsanleitung	3
Instruction manual	7
Notice d'emploi	11
Istruzioni per l'uso	15
Instrucciones para el uso	19
Gebruiksaanwijzing	23

Wireless RS 60

Thank you for choosing Sennheiser! Over half a century of accumulated expertise in the design and manufacture of high-quality electro-acoustic equipment have made Sennheiser a world-leading company in this field. We have designed this product to give you reliable operation over many years.

Please take a few moments to read these instructions carefully, as we want you to enjoy your new Sennheiser product quickly and to the full.

System components and connections

Before proceeding, please check and make sure the system components shown are all present and correct (see illustration inside cover page).

Establish the necessary connections.

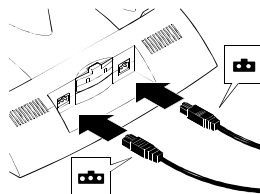

Charge the accupack for 24 hours before you use it for the first time! (Please refer to the section Charging the accupack.)



Where to place the transmitter

Choose a suitable place near your hi-fi system or TV set.

Do not place the transmitter close to metal objects such as shelf bars, reinforced concrete walls, etc.

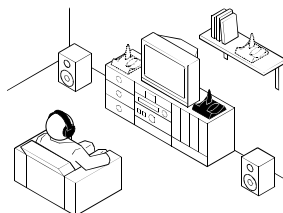

The transmitter features a convenient automatic on/off function. The transmitter is switched on by the audio signal. If there is no audio signal for about 3 minutes, the transmitter automatically switches off. The transmitter is now in stand-by mode, its power consumption is very low so that it can remain connected to the mains. Accupacks can always be recharged when the transmitter is connected to the mains.

Switching the headphone receiver on

The ON/OFF switch is on the right earpiece.

Switching the headphone receiver off

Make sure to switch off the headphones after each use and store the headphones in the transmitter's charging compartment to avoid discharging the accupack.

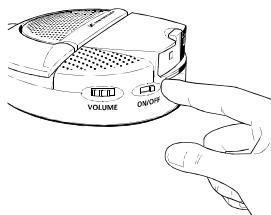

Adjusting the volume

Set the volume of your sound source to a medium value. With some devices, the volume for the headphone output can be regulated separately.

Use the VOLUME control on the right earpiece to adjust the headphones' volume.

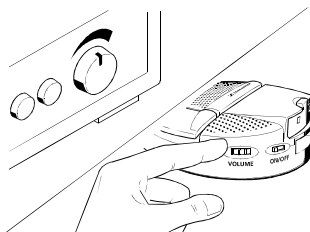

Adjusting the receiver channel

Turn the TUNE control on the earpiece until you can hear the audio signal loud and clear.

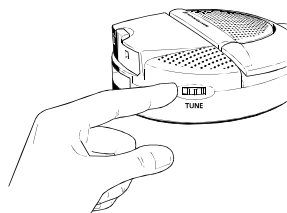

Changing the transmission channel

To avoid interference caused by the simultaneous operation of several transmitters, select a different channel on each transmitter. Depending on the system variant, two or three switchable transmission channels are available. To select a channel, press the CHANNEL button until the desired LED or LED combination lights up:

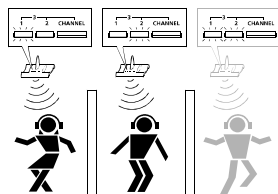

LED 1

channel 1 active

LED 2

channel 2 active

LED 1 and 2

channel 3 active (except 863 MHz version).

Complete freedom of movement

It is not necessary that transmitter and headphone receiver are in a direct line of sight, so you can move around freely in the home or outside in the garden. One transmitter can be used to transmit to several receivers on the same frequency.

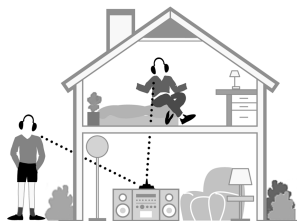

Additional headphones with the designation HDR 60 are available from your specialist dealer. Please make sure to choose headphones with the same frequency range as the transmitter you are using (see type plate on the bottom of the transmitter).

Wireless RS 60-8

Download from Www.Somanuals.com. All Manuals Search And Download.

Charging the accupack

For charging the accupack, place the headphones into the transmitter's charging compartment (nb: make sure the headphones are inserted the correct way round. The Sennheiser logo on the headband must be readable looking from the front - see diagram. The charging contacts are on the RH earpiece of the headphones - these are placed on the corresponding contacts in the LH indentation of the transmitter, the one next to the "charge" light). The red LED on the transmitter must light up to show charging is taking place.

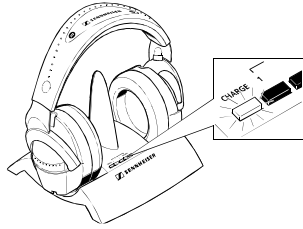

Always store the headphones on the transmitter to ensure that they are fully charged when they are needed. The headphones are automatically switched off by the charging process.

BA 151 spare accupack

When the headphones' accupack is going flat (noise, interference and distortion are sure signs of a flat accupack), recharge the accupack. After an initial charging of 24 hours, the normal charging time is 14 hours. A fully charged accupack has an operating time of approx. four hours. Place the discharged accupack in the charging compartment at the back of the transmitter and use the spare accupack in the meantime.

Additional BA 151 spare accupacks can be charged via the L 151-2 charger (available from your specialist dealer).

Before disposing of an old and exhausted accupack, make sure that it is totally discharged by using it until the device switches off. To protect the environment, only dispose of totally exhausted accupacks.

Sound Retrieval System (SRS) (●) SRS HEADPHONE™

This device is equipped with SRS, a system that creates a full bodied three dimensional sound image from a stereo signal. You can switch SRS ON and OFF by pressing the SURROUND button on the transmitter.

Additional information

The audio transmission technology used with this device is basically that of a radio. According to today's scientific knowledge, the radio waves emitted by this device are not harmful to humans or animals.

ATTENTION: LISTENING AT HIGH VOLUME LEVELS FOR LONG PERIODS CAN PERMANENTLY DAMAGE YOUR HEARING.

This device has been designed for use with stereo devices. For connection to mono devices, please use a stereo to mono jack plug available from most audio accessory shops.

Use a soft cloth or, if necessary, a damp wash-leather for cleaning the devices. Do not use aggressive cleansing agents.

Varnish or furniture polish may attack the rubber feet of the transmitter's charging unit. As these could stain your furniture, place the transmitter on a non-slip pad.

If problems occur...

Are all connections properly made?

Are the headphones and sound source switched on and is the volume correctly adjusted?

Have you charged the accupack for at least 20 minutes?

Are you too far from the transmitter? (if so, move closer)

Choose a different channel.

Adjust the setting with the TUNE control.

If the problem persists, please contact your specialist dealer for assistance.

Never open the device!

Only use original Sennheiser spare parts and accessories. Components from other manufacturers (e.g. for mains unit or accupack) may cause damage to the device and will invalidate the guarantee.

Accessories

The following accessories are available from your specialist dealer:

Spare accupack	BA 151
Charger	L 151-2
Additional headphones	HDR 60

Technical data

Modulation FM, stereo

Transmitter

Power supply 12 V DC via plug-in mains unit

Power consumption approx. 1 VA

RF output power typ. up to 10 mW
(0.75 mW with 925 MHz version)

Signal-to-noise ratio typ. > 68 dBA

Frequency range see type plate located on the bottom of transmitter

Channels 3 (2 with 863 MHz version)

Audio connector 3.5 mm $1/4$ " (6.3 mm) stereo jack plug, (925 MHz version supplied with jack to 2 x phono plug)

Charging compartments 1, for BA 151 accupack

Weight approx. 186 g incl. accupack

Dimensions approx. 155 x 153 x 105 mm

Receiver

Max. sound pressure level 100 dB

THD < 0.5 % (at 1 kHz and nom. deviation)

Power supply 2.4 V via BA 151 accupack

Current consumption approx. 18 mA

Operating time more than 4 hrs per accupack

Weight approx. 160 g incl. accupack

Dimensions approx. 150 x 80 x 200 mm

Zulassung

Dieses Gerät ist wie folgt zugelassen und erfüllt die anwendbaren CE Normen und Vorschriften.



Type Approval

This device has been type-approved to EN 300 220-1 Nov.97 and is in compliance with the applicable CE standards and regulations.

Certification

Ces casques sont en conformité avec les normes CE et ont les certifications suivantes.

Certificazione

Questo apparecchio è certificato come qui di seguito e si attiene alle normative e alle prescrizioni CE applicabili.

Autorizacion

Este aparato está autorizado de la forma a continuación indicada y cumple las normas y directrices de la CE aplicables.

Vergunning

Dit toestel is zoals volgt beschreven toegelaten en voldoet de toepasselijke CE-normen en voorschriften.

CETECOM ICT Services GmbH
CETECOM

CERTIFICATE OF CONFORMITY

Registration No.: EB1223M-CC Number of annex: ---
Certificate Holder: Sembleter electronic GmbH & Co. KG
Ann Labor 1
30900 Wetzlar

Product Designation: T30-B, T40-B, T60-B, T80-B
Product Description: Wireless Headphone Transmitter
Product Manufacturer: Sembleter electronic GmbH & Co. KG
Ann Labor 1
30900 Wetzlar

Specifications and test reports			
Specification	Test report no. & date	Name of test laboratory	Notes
EN 300 220-1 V1.2.1.1	2_1206-6-99/1746-1999	In CETECOM ICT	conform

Statement This equipment fulfils the requirements or parts thereof in the above mentioned specifications.

By decree V16 28/2009, issued in the Official Journal 6/2009 of the Regierungsverzeichnis für Telekommunikation und Post, CETECOM ICT Services is authorized to act as Notified Body in accordance with the R&TTE Directive 1999/5/EC of 08. March 1999

Sanktionen, 21.07.00
Plus, Date of issue

Edgar Kuehn
Notified Body

CETECOM ICT Services GmbH, Lautenthaler Straße 6-10, D-48611 Sanktionen, Germany

CETECOM ICT Services GmbH
CETECOM

CERTIFICATE OF CONFORMITY

Registration No.: EB1223M-CC Number of annex: ---
Certificate Holder: Sembleter electronic GmbH & Co. KG
Ann Labor 1
30900 Wetzlar

Product Designation: T30-B, T40-B, T60-B, T80-B
Product Description: Wireless Headphone Transmitter
Product Manufacturer: Sembleter electronic GmbH & Co. KG
Ann Labor 1
30900 Wetzlar

Specifications and test reports			
Specification	Test report no. & date	Name of test laboratory	Notes
EN 300 220-1 V1.2.1.1	2_1206-6-99/1746-1999	In CETECOM ICT	conform

Statement This equipment fulfils the requirements or parts thereof in the above mentioned specifications.

By decree V16 28/2009, issued in the Official Journal 6/2009 of the Regierungsverzeichnis für Telekommunikation und Post, CETECOM ICT Services is authorized to act as Notified Body in accordance with the R&TTE Directive 1999/5/EC of 08. March 1999

Sanktionen, 21.07.00
Plus, Date of issue

Edgar Kuehn
Notified Body

CETECOM ICT Services GmbH, Lautenthaler Straße 6-10, D-48611 Sanktionen, Germany

R&TTE-Anforderungen

Wenn Sie dieses Produkt innerhalb des EG-Raums, aber außerhalb des Landes verwenden, in dem Sie das Produkt erworben haben, machen Sie sich bitte unbedingt mit den Zulassungsbedingungen des entsprechenden Landes vertraut. Zusätzlich sollten Sie sich informieren, ob das Gerät in dem jeweiligen Land von der Zulassungsstelle genehmigt werden muß.

R&TTE Requirements

When using this product within the European Union, but outside the country of purchase, you must inform yourself about the type approval regulations in the country of use. You must also check whether or not the product needs to be licensed by the national approval authorities. Radio regulations vary from country to country and what is legal in the country of purchase is not necessarily legal in another EU country.

Exigences R&TTE

En employant ce produit au sein de l'Union européenne, mais en dehors du pays d'achat, vous devez vous informer des clauses particulières de réglementation applicables dans le pays d'utilisation. Vous devez aussi vérifier si le produit doit ou non être soumis à une licence d'utilisation par l'autorité nationale compétente. En matière de radio, les règlements varient d'un pays à l'autre. Ce qui est légal dans le pays d'achat n'est pas nécessairement légal dans un autre pays de l'UE.

Omologazione R&TTE

Se utilizzate questo prodotto in ambito CE, ma in un paese diverso da quello dove l'avete acquistato, è necessario conoscere le norme d'omologazione vigenti in quel paese. Consigliamo anche di informarsi se l'uso dell'apparecchio richiede un permesso specifico rilasciato dagli uffici competenti.

Requisitos R&TTE

Si va Ud. a emplear este producto dentro del ámbito de la CE, pero fuera del país en que lo ha adquirido, es indispensable conocer los requisitos de aprobación existentes en el respectivo país. Además, deberá Ud. averiguar si en el país respectivo se precisa la autorización del aparato, concedida por un organismo de autorización.

R&TTE Eisen

Als u dit produkt binnen de EU-ruimte wilt benutten, maar buiten het land wilt gebruiken waarin u het produkt gekocht heeft, adviseren wij dat u zich zeer beslist met de toelatingseisen van het betreffende land vertrouwd maakt. Informeer uzelf bovendien, of u voor het toestel in het betreffende land een vergunning van het bureau voor de afgifte van vergunningen benodigd.

Garantie / Warranty / Garantie / Garanzia / Garantia / Garantie

2 Jahre Garantie

2-year warranty

2 ans de garantie

2 anni di garanzia

2 años de garantía

2 jaar garantie

Headphone and the  Symbol are trademarks of SRS Labs, Inc. in the United States and selected foreign countries. Headphone technology is incorporated under license from SRS Labs, Inc.

GEBRAUCHSANLEITUNG
INSTRUCTION MANUAL
NOTICE D'EMPLOI
ISTRUZIONI PER L'USO
INSTRUCCIONES PARA EL USO
GEBRUIKSAANWIJZING

 **SENNHEISER**

Wireless RS 60



INHALT UND ANSCHLÜSSE / SYSTEM COMPONENTS AND CONNECTIONS /
 ELEMENTS DU SYSTEME ET RACCORDEMENT / INDICE E COLLEGAMENTO /
 CONTENIDO Y CONEXIONES / INHOUD EN AANSLUITING

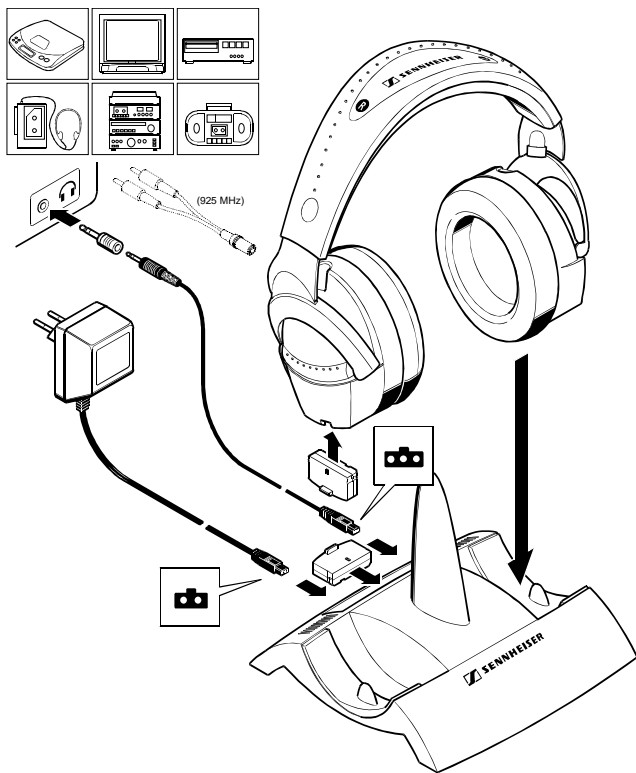

Gebrauchsanleitung	3
Instruction manual	7
Notice d'emploi	11
Istruzioni per l'uso	15
Instrucciones para el uso	19
Gebruiksaanwijzing	23

Wireless RS 60

Merci d'avoir choisi Sennheiser! Grâce à plus d'un demi-siècle d'expérience accumulée dans la conception et la fabrication d'équipements électroacoustiques de haute qualité Sennheiser est aujourd'hui en position de leader mondial dans ce secteur d'activité. Nous avons conçu ce produit pour qu'il vous assure une grande fiabilité d'utilisation pendant de longues années.

Éléments du système et raccordement

Vérifiez que l'emballage contient bien tous les éléments du système, comme illustré au verso de la page de couverture.

Procédez aux raccordements utiles.

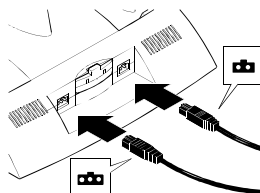

Mettre en charge le pack d'accus pendant 24 heures avant toute première utilisation! (Veuillez vous référer au chapitre Charger du pack d'accus.) .



Où placer l'émetteur

Choisir un emplacement adéquat à proximité de votre chaîne hi-fi ou de votre téléviseur.

Ne pas placer l'émetteur à proximité immédiate d'un objet métallique comme une étagère en métal, un mur en béton armé, etc.

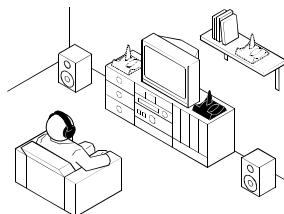

L'émetteur est muni d'un allumage automatique. L'émetteur est mis en service par le signal audio. En cas d'absence du signal sonore pendant plus de 3 minutes, l'émetteur passe automatiquement en mode "veille". En mode "veille", la consommation de l'émetteur est extrêmement faible, ainsi on peut le laisser branché sur secteur. Les packs d'accus peuvent toujours être rechargés dès l'instant que l'émetteur est raccordé au secteur.

Mise en marche du casque récepteur

Placer le commutateur situé sur l'écouteur droit sur ON.

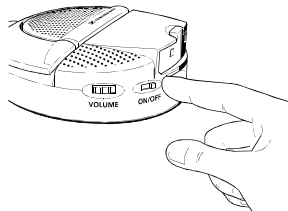

Mise hors fonction du casque récepteur

Assurez-vous que le commutateur soit positionné sur OFF après chaque utilisation ou que le casque soit placé sur l'emplacement de recharge de l'émetteur de façon à éviter toute décharge involontaire du pack d'accus.

Réglage du volume

Régler le volume de la source sonore à une valeur moyenne. Sur de nombreux appareils, le volume de la sortie casque peut-être réglé indépendamment.

Utiliser le contrôle de VOLUME situé sur l'écouteur droit pour le réglage de volume d'écoute au casque.

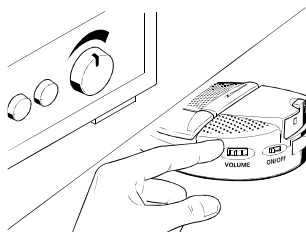

Réglage de la réception

Tourner le contrôle marqué TUNE situé sur l'écouteur jusqu'à ce que le signal audio soit fort et clair.

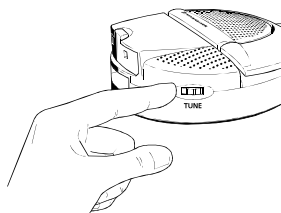

Changement du canal de réception

Afin d'éviter les interférences dues à l'utilisation simultanée de plusieurs émetteurs, sélectionnez un canal différent sur chaque émetteur. Suivant les modèles, il est possible de choisir entre deux ou trois canaux de transmission.

Pour sélectionner un canal, pressez sur le bouton CHANNEL jusqu'à ce que la LED ou la combinaison de LED souhaitée soit allumée:

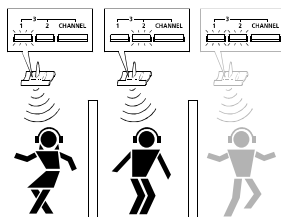

LED 1

canal 1 actif

LED 2

canal 2 actif

LED 1 et 2

canal 3 actif (excepté variante 863 MHz).

Une complète liberté de mouvement

Il n'est pas nécessaire que l'émetteur et le récepteur soient en portée optique l'un avec l'autre. Vous pouvez vous déplacer librement dans votre maison et même dans votre jardin en profitant d'une réception de haute qualité. Plusieurs casques peuvent être utilisés avec un même émetteur.

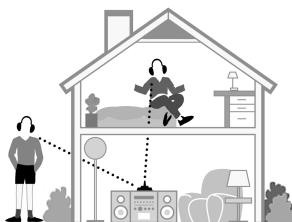

Des casques supplémentaires référence HDR 60 sont disponibles chez votre revendeur.

Assurez-vous de choisir des casques en accord avec la plage de fréquences de transmission de l'émetteur (voir les indications portées sous la base de l'émetteur).

Wireless RS 60-12

Download from Www.Somanuals.com. All Manuals Search And Download.

Charger un pack d'accus

Pour charger le pack d'accus, placez le casque sur l'emplacement prévu sur l'émetteur de façon que le logo Sennheiser soit positionné à l'avant. La LED rouge sur l'émetteur doit s'allumer.

Toujours replacer le casque sur l'émetteur de façon qu'il soit chargé au maximum lorsque vous en aurez besoin. Le casque est automatiquement commuté sur off lors de la recharge.

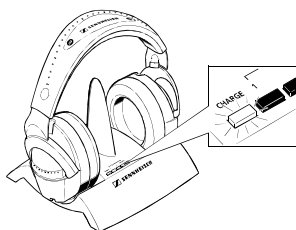

Pack d'accus de recharge BA 151

Lorsqu'un accu de casque est déchargé (bruits d'interférences et son distordu sont les signes d'un accu déchargé), rechargez le pack d'accus. Après une charge initiale de 24 heures, le temps de charge normal est de 14 heures. Un pack d'accus totalement chargé a une autonomie d'environ 4 heures. Placez l'accu déchargé dans le compartiment de recharge prévu à l'arrière de l'émetteur et utilisez l'accu de recharge à la place de celui qui recharge.

Les packs d'accus supplémentaires peuvent être également rechargés via un chargeur L 151-2 (disponible chez votre revendeur spécialisé).

Les packs d'accus Sennheiser peuvent être recyclés. Dans le cas où un accu viendrait à être défectueux ou se trouverait endommagé par une décharge totale, retournez-le à votre revendeur spécialisé. Avant de vous débarrasser d'un accu, assurez-vous qu'il soit totalement déchargé en l'utilisant sur l'appareil jusqu'à ce que celui-ci se commute sur off. De façon à protéger l'environnement, ne vous débarrassez que des accus totalement épuisés et ne pouvant être rechargés.

Sound Retrieval System (SRS) (●) **SRS HEADPHONE™**

Cet appareil est doté du SRS, un système recréant une image sonore en 3D à partir d'un signal stéréo. Vous pouvez commuter le SRS sur On ou OFF en utilisant le bouton marqué SURROUND sur l'émetteur.

Informations complémentaires

La technologie de transmission audio de cet appareil fait appel aux ondes radio. Selon les connaissances scientifiques actuelles, les ondes radio émises sont sans danger.

ATTENTION: ECOUTER A FORT NIVEAU PENDANT DE LONGUES PERIODES PEUT ENTRAÎNER DES DOMMAGES IRREVERSIBLES DE L'AUDITION.

Cet appareil a été conçu pour être utilisé avec des sources stéréo. Pour un raccordement à un appareil mono, veuillez utiliser un jack mono disponible chez votre revendeur spécialisé.

Si nécessaire, utilisez un tissu doux ou une peau de chamois pour le nettoyage de l'appareil. Ne jamais utiliser de détergents agressifs.

Le vernis ou le polish d'un meuble peuvent attaquer les pieds en caoutchouc de l'émetteur. De façon à éviter tout dommage, placez une protection (tissu ou autre) entre l'émetteur et la surface du meuble.

En cas de problème...

Vérifiez que toutes les prises jacks sont correctement raccordées!

Vérifiez que casque et source sonore sont bien en marche (on) et vérifiez également le réglage de volume sur le casque et la source sonore!

Le pack d'accus a-t-il été rechargé au moins 20 minutes?

Etes-vous toujours dans la plage de transmission de l'émetteur?

Choisissez un canal différent.

Procédez au réglage avec le contrôle TUNE.

Si le problème persiste, veuillez contacter votre revendeur spécialisé.

Ne jamais ouvrir l'appareil!

Utilisez uniquement des pièces de rechange et des accessoires d'origine Sennheiser. Les composants issus d'autres fabricants (comme les blocs secteurs et les packs d'accus) peuvent endommager l'appareil et invalident la garantie.

Accessoires

Divers accessoires sont disponibles chez votre revendeur spécialisé:

Pack d'accus de rechange BA 151

Chargeur L 151-2

Casques supplémentaires HDR 60

Caractéristiques techniques

Modulation FM, stéréo

Emetteur

Alimentation 12 V CC via un bloc secteur

Consommation env. 1 VA

Puissance de sortie HF typ. jusqu'à 10 mW (0,75 mW en 925 MHz)

Rapport S/B typ. > 68 dBA

Bande de fréquence voir les indications portées sous la base de l'émetteur

Canaux 3 (2 en 863 MHz)

Connecteur audio jack stéréo 3,5 mm / 6,3 mm
variante 925 MHz fournie avec un adaptateur Cinch

Compartiment de recharge 1, pour pack d'accus BA 151

Poids env. 186 g pack d'accus inclus

Dimensions env. 155 x 153 x 105 mm

Récepteur

Niveau de pression acoust. max. 100 dB

DHT < 0,5 % (à 1 kHz / excursion nominale)

Alimentation 2,4 V via pack d'accus BA 151

Consommation / Autonomie env. 18 mA / plus de 4 hrs par pack d'accus

Poids env. 160 g pack d'accus inclus

Dimensions env. 150 x 80 x 200 mm

Zulassung

Dieses Gerät ist wie folgt zugelassen und erfüllt die anwendbaren CE Normen und Vorschriften.



Type Approval

This device has been type-approved to EN 300 220-1 Nov.97 and is in compliance with the applicable CE standards and regulations.

Certification

Ces casques sont en conformité avec les normes CE et ont les certifications suivantes.

Certificazione

Questo apparecchio è certificato come qui di seguito e si attiene alle normative e alle prescrizioni CE applicabili.

Autorizacion

Este aparato está autorizado de la forma a continuación indicada y cumple las normas y directrices de la CE aplicables.

Vergunning

Dit toestel is zoals volgt beschreven toegelaten en voldoet de toepasselijke CE-normen en voorschriften.

CETECOM ICT Services GmbH
CETECOM

CERTIFICATE OF CONFORMITY

Registration No.: EB1223M-CC Number of annex: ---
Certificate Holder: Sembleter electronic GmbH & Co. KG
Ann Labor 1
30900 Wetzlar

Product Designation: T30-B, T40-B, T60-B, T80-B
Product Description: Wireless Headphone Transmitter
Product Manufacturer: Sembleter electronic GmbH & Co. KG
Ann Labor 1
30900 Wetzlar

Specifications and test reports			
Specification	Test report no. & date	Name of test laboratory	Notes
EN 300 220-1 V1.2.1.1 Nov. 1997	2_1326-6/99/1748/1999	by CETECOM ICT	conform

Statement This equipment fulfils the requirements or parts thereof in the above mentioned specifications.

By decree V19_28/2009, issued in the Official Journal 6/2009 of the Regierungsbehörde für Telekommunikation und Post, CETECOM ICT Services is authorized to act as Notified Body in accordance with the R&TTE Directive 1999/5/EC of 09. March 1999

Satzbüchsen, 21.07.00
Print Date of Issue

Edgar Kuehn
Signature
Notified Body



CETECOM ICT Services GmbH, Lautenthaler Straße 6-10, D-48611 Saphirhofen, Germany

CETECOM ICT Services GmbH
CETECOM

CERTIFICATE OF CONFORMITY

Registration No.: EB1223M-CC Number of annex: ---
Certificate Holder: Sembleter electronic GmbH & Co. KG
Ann Labor 1
30900 Wetzlar

Product Designation: T30-B, T40-B, T60-B, T80-B
Product Description: Wireless Headphone Transmitter
Product Manufacturer: Sembleter electronic GmbH & Co. KG
Ann Labor 1
30900 Wetzlar

Specifications and test reports			
Specification	Test report no. & date	Name of test laboratory	Notes
EN 300 220-1 V1.2.1.1 Nov. 1997	2_1326-6/99/1748/1999	by CETECOM ICT	conform

Statement This equipment fulfils the requirements or parts thereof in the above mentioned specifications.

By decree V19_28/2009, issued in the Official Journal 6/2009 of the Regierungsbehörde für Telekommunikation und Post, CETECOM ICT Services is authorized to act as Notified Body in accordance with the R&TTE Directive 1999/5/EC of 09. March 1999

Satzbüchsen, 21.07.00
Print Date of Issue

Edgar Kuehn
Signature
Notified Body



CETECOM ICT Services GmbH, Lautenthaler Straße 6-10, D-48611 Saphirhofen, Germany

R&TTE-Anforderungen

Wenn Sie dieses Produkt innerhalb des EG-Raums, aber außerhalb des Landes verwenden, in dem Sie das Produkt erworben haben, machen Sie sich bitte unbedingt mit den Zulassungsbedingungen des entsprechenden Landes vertraut. Zusätzlich sollten Sie sich informieren, ob das Gerät in dem jeweiligen Land von der Zulassungsstelle genehmigt werden muß.

R&TTE Requirements

When using this product within the European Union, but outside the country of purchase, you must inform yourself about the type approval regulations in the country of use. You must also check whether or not the product needs to be licensed by the national approval authorities. Radio regulations vary from country to country and what is legal in the country of purchase is not necessarily legal in another EU country.

Exigences R&TTE

En employant ce produit au sein de l'Union européenne, mais en dehors du pays d'achat, vous devez vous informer des clauses particulières de réglementation applicables dans le pays d'utilisation. Vous devez aussi vérifier si le produit doit ou non être soumis à une licence d'utilisation par l'autorité nationale compétente. En matière de radio, les règlements varient d'un pays à l'autre. Ce qui est légal dans le pays d'achat n'est pas nécessairement légal dans un autre pays de l'UE.

Omologazione R&TTE

Se utilizzate questo prodotto in ambito CE, ma in un paese diverso da quello dove l'avete acquistato, è necessario conoscere le norme d'omologazione vigenti in quel paese. Consigliamo anche di informarsi se l'uso dell'apparecchio richiede un permesso specifico rilasciato dagli uffici competenti.

Requisitos R&TTE

Si va Ud. a emplear este producto dentro del ámbito de la CE, pero fuera del país en que lo ha adquirido, es indispensable conocer los requisitos de aprobación existentes en el respectivo país. Además, deberá Ud. averiguar si en el país respectivo se precisa la autorización del aparato, concedida por un organismo de autorización.

R&TTE Eisen

Als u dit produkt binnen de EU-ruimte wilt benutten, maar buiten het land wilt gebruiken waarin u het produkt gekocht heeft, adviseren wij dat u zich zeer beslist met de toelatingseisen van het betreffende land vertrouwd maakt. Informeer uzelf bovendien, of u voor het toestel in het betreffende land een vergunning van het bureau voor de afgifte van vergunningen benodigd.

Garantie / Warranty / Garantie / Garanzia / Garantia / Garantie

2 Jahre Garantie

2-year warranty

2 ans de garantie

2 anni di garanzia

2 años de garantía

2 jaar garantie

Headphone and the  Symbol are trademarks of SRS Labs, Inc. in the United States and selected foreign countries. Headphone technology is incorporated under license from SRS Labs, Inc.

GEBRAUCHSANLEITUNG
INSTRUCTION MANUAL
NOTICE D'EMPLOI
ISTRUZIONI PER L'USO
INSTRUCCIONES PARA EL USO
GEBRUIKSAANWIJZING

 **SENNHEISER**

Wireless RS 60



INHALT UND ANSCHLÜSSE / SYSTEM COMPONENTS AND CONNECTIONS /
 ELEMENTS DU SYSTEME ET RACCORDEMENT / INDICE E COLLEGAMENTO /
 CONTENIDO Y CONEXIONES / INHOUD EN AANSLUITING

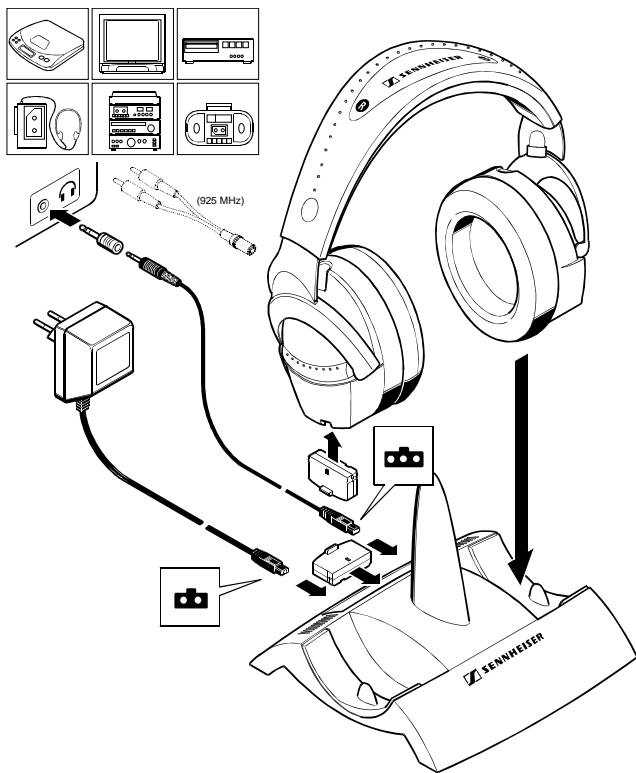

Gebrauchsanleitung	3
Instruction manual	7
Notice d'emploi	11
Istruzioni per l'uso	15
Instrucciones para el uso	19
Gebruiksaanwijzing	23

Wireless RS 60

Complimenti per aver scelto questo prodotto Sennheiser. Sarete convinti per molti anni dalla sua affidabilità e semplicità di impiego. Le caratteristiche del prodotto sono garantite dalla Sennheiser e dalla sua esperienza e competenza acquisita in oltre 50 anni come costruttore di pregiati prodotti elettroacustici.

Contenuto e collegamento

Controllate il contenuto della confezione.
(Figura all'interno del coperchio della confezione.)

Eseguite i collegamenti.

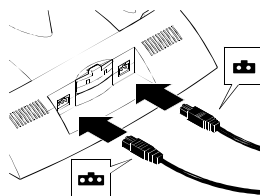

Caricate l'accumulatore per 24 ore prima del primo utilizzo. (Vedi sezione Ricarica dell'accumulatore.)



Luogo di installazione del trasmettitore

Posizionate il trasmettitore vicino al vostro impianto hi-fi o al televisore, per esempio a fianco.

Non posizionate l'apparecchio nelle immediate vicinanze di scaffali in metallo, pareti in cemento armato o altre costruzioni in metallo.

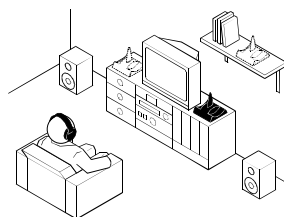

Il trasmettitore è dotato di una comodissima accensione automatica. Un segnale acustico disinserisce la stazione. Se il segnale audio viene a mancare per più di tre minuti, il trasmettitore si spegne automaticamente. In questo stato di riposo ("stand by"), il trasmettitore ha bisogno di pochissima energia elettrica e può rimanere collegato alla corrente. Il caricamento dell'accumulatore nel trasmettitore non viene influenzato da questo.

Accensione della cuffia

Posizionate l'interruttore sull'auricolare destro su ON.

Spegnimento della cuffia

Prestate attenzione che le cuffie vengano spente o riposte nel trasmettitore dopo l'uso, affinché l'accumulatore non si scarichi.

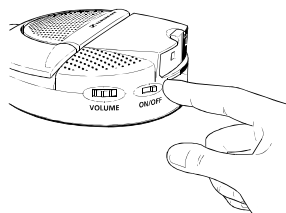

Volume

Regolate la vostra fonte acustica ad un livello medio / basso. In alcuni apparecchi è possibile regolare separatamente il volume dell'uscita delle cuffie.

Potete regolare il volume nella cuffia con il regolatore VOLUME posizionato nell'auricolare destro.

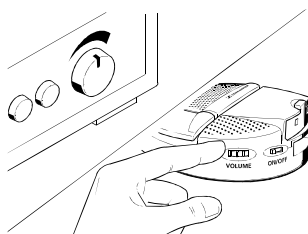

Regolazione della ricezione

Ruotate il regolatore TUNE nell'auricolare finché ricevete un suono chiaro.

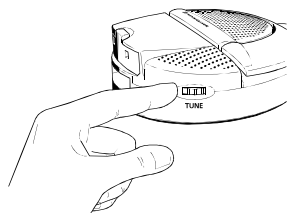

Cambio del canale di trasmissione

Cambiando il canale di trasmissione, potete evitare i disturbi di ricezione che si verificano in caso di utilizzo contemporaneo di più trasmettitori. Avete a disposizione diversi canali. Premete il tasto CHANNEL finché viene illuminata la combinazione LED desiderata.

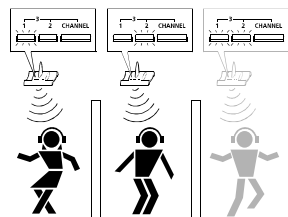

LED1

Canale 1 attivo

LED2

Canale 2 attivo

LED1 e 2

Canale 3 attivo (non a 863 MHz)

Ascoltare liberamente in tutta la casa

Il trasmettitore e la cuffia possono trovarsi in ambienti diversi, permettendo così di muoversi liberamente in casa ed in giardino. È inoltre possibile utilizzare in contemporanea più cuffie con un trasmettitore.

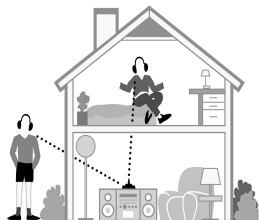

Potete trovare cuffie aggiuntive presso i negozi specializzati sotto la denominazione HDR 60.

Prestate attenzione affinché scegliate un ricevitore della stessa banda di frequenza. (Vedi l'etichetta della matricola sotto il trasmettitore.)

Ricarica dell'accumulatore

Per la ricarica dell'accumulatore, posizionare la cuffia nel trasmettitore in modo tale che sia leggibile la scritta Sennheiser. Fate attenzione che il LED rosso nel trasmettitore sia illuminato. Conservate la cuffia sempre nel trasmettitore, così ottenete sempre il miglior stato di carica. La cuffia si spegne automaticamente durante la procedura di ricarica.

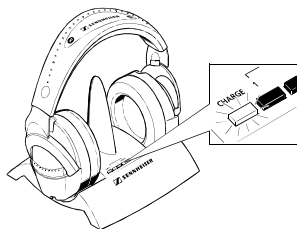

Accumulatore di ricambio BA 151

Quando nella cuffia cominciate ad avvertire dei forti fruscii durante l'uso, è ormai tempo di ricaricare l'accumulatore. Dopo la prima carica di 24 ore, sono sufficienti 14 ore per ricaricare completamente l'accumulatore. In questo modo Vi garantisce il funzionamento per circa 4 ore. Inserite l'accumulatore scarico nell'apposito vano di ricarica nella parte posteriore del trasmettitore, mentre continuate l'ascolto con l'altro accumulatore.

Potete caricare accumulatori di ricambio supplementari BA 151, se utilizzate un caricatore L 151-2. Questo accessorio è disponibile nei negozi specializzati. Gli accumulatori Sennheiser sono riciclabili. Rispettate l'ambiente depositandoli nei contenitori per batterie o presso i negozi specializzati. Prima di eliminare l'accumulatore, utilizzatelo finché l'apparecchio si spegne. Eliminate solo accumulatori scarichi per garantire il rispetto dell'ambiente.

Sound Retrieval System (SRS) (●) SRS HEADPHONE™

Questo apparecchio è dotato di un sistema (SRS) che migliora notevolmente la resa sonora nello spazio e l'effetto di profondità del segnale stereo. Questo tipo di resa può essere inserito o disinserito con il tasto SURROUND del trasmettitore.

Ulteriori informazioni

In questo apparecchio la trasmissione dei suoni è simile a quella di una radio. Le onde radio, secondo lo stato attuale della scienza, non sono dannose per la salute.

ATTENZIONE: L'UTILIZZO DELL'APPARECCHIO PER MOLTO TEMPO A VOLUME ELEVATO PUO' PROVOCARE DANNI ALL'UDITO!

Questo apparecchio è stato concepito per l'utilizzo con apparecchi stereo. Per l'impiego con apparecchi mono è necessario un connettore jack mono, disponibile in qualunque negozio specializzato.

Per la pulizia si consiglia l'utilizzo di un panno morbido o eventualmente una pelle per vetri leggermente umida. Evitate detergenti aggressivi.

Alcune vernici e lucidi per mobili possono corrodere i piedi del caricatore e provocare così delle macchie sui vostri mobili, perciò posizionate il trasmettitore su una base antiscivolo.

Cosa fare se qualcosa non funziona...

Tutti i connettori sono inseriti correttamente?

La cuffia e la sorgente sonora sono accese e regolate ad un volume abbastanza alto?

L'accumulatore è stato caricato per almeno 20 minuti?

Avvicinatevi al trasmettitore.

Selezionate un altro canale.

Adeguate l'impostazione con il regolatore TUNE.

Se il problema non viene risolto, rivolgetevi al vostro rivenditore di fiducia.

Non aprite in nessun caso l'apparecchio !

Utilizzate solo parti di ricambio e accessori originali Sennheiser. L'utilizzo di componenti di altri produttori (p. es. alimentatori o accumulatori) può danneggiare l'apparecchio e far decadere la garanzia.

Accessori

Per questo apparecchio sono disponibili nei negozi specializzati i seguenti accessori:

Accumulatore di ricambio	BA 151
Base di ricarica	L 151-2
Cuffia aggiuntiva	HDR 60

Dati tecnici

Modulazione FM Stereo

Trasmettitore

Alimentazione	12 V DC con alimentatore
Potenza assorbita	ca. 1 VA
Capacità di radiazione RF	tip. fino a 10 mW (0,75 mW a 925 MHz)
Rapporto segnale - rumore	tip. > 68 dBA
Banda di frequenza	vedi l'etichetta della matricola sotto il trasmettitore
Canali	3 (2 a 863 MHz)
Collegamento audio	connettore jack stereo da 3,5 mm / 6,3 mm in caso di 925 MHz un adattatore Cinch è in dotazione
Vani di ricarica accumulatori	1 vano per l'accumulatore BA 151
Peso	ca. 186 g. accumulatore compreso
Dimensioni	ca. 155 x 153 x 105 mm
Ricevitore	
Massima pressione acustica	100 dB
Fattore di distorsione	< 0,5 % (con 1 kHz nominale)
Alimentazione	2,4 V con accumulatore BA 151
Corrente assorbita	ca. 18 mA
Tempo di funzionamento	più di 4 ore con 1 accumulatore
Peso	ca. 160 g. accumulatore compreso
Dimensioni	ca. 150 x 80 x 200 mm

Zulassung

Dieses Gerät ist wie folgt zugelassen und erfüllt die anwendbaren CE Normen und Vorschriften.



Type Approval

This device has been type-approved to EN 300 220-1 Nov.97 and is in compliance with the applicable CE standards and regulations.

Certification

Ces casques sont en conformité avec les normes CE et ont les certifications suivantes.

Certificazione

Questo apparecchio è certificato come qui di seguito e si attiene alle normative e alle prescrizioni CE applicabili.

Autorizacion

Este aparato está autorizado de la forma a continuación indicada y cumple las normas y directrices de la CE aplicables.

Vergunning

Dit toestel is zoals volgt beschreven toegelaten en voldoet de toepasselijke CE-normen en voorschriften.

CETECOM ICT Services GmbH
CETECOM

CERTIFICATE OF CONFORMITY

Registration No.: EB1222M-CC Number of annex: ---
Certificate Holder: Sembleter electronic GmbH & Co. KG
Ann Labor 1
30900 Wetzlar

Product Designation: T30-B, T40-B, T60-B, T80-B
Product Description: Wireless Headphone Transmitter
Product Manufacturer: Sembleter electronic GmbH & Co. KG
Ann Labor 1
30900 Wetzlar

Specifications and test reports			
Specification	Test report no. & date	Name of test laboratory	Notes
EN 300 220-1 V1.2.1.1 Nov. 1997	2_1326-6-99/1746-1999	ICT Services GmbH by CETECOM ICT	conform

Statement This equipment fulfils the requirements or parts thereof in the above mentioned specifications.

By decree V16 28/2009, issued in the Official Journal 6/2009 of the Regierungsbehörde für Telekommunikation und Post, CETECOM ICT Services is authorized to act as Notified Body in accordance with the R&TE Directive 1999/5/EC of 08. March 1999

Satzbüchsen, 21.07.00
Print Date of Issue

Edgar Kuehn
Signature
Notified Body



CETECOM ICT Services GmbH, Lautenthaler Straße 6-10, D-48611 Saphirhofen, Germany

CETECOM ICT Services GmbH
CETECOM

CERTIFICATE OF CONFORMITY

Registration No.: EB1222M-CC Number of annex: ---
Certificate Holder: Sembleter electronic GmbH & Co. KG
Ann Labor 1
30900 Wetzlar

Product Designation: T30-B, T40-B, T60-B, T80-B
Product Description: Wireless Headphone Transmitter
Product Manufacturer: Sembleter electronic GmbH & Co. KG
Ann Labor 1
30900 Wetzlar

Specifications and test reports			
Specification	Test report no. & date	Name of test laboratory	Notes
EN 300 220-1 V1.2.1.1 Nov. 1997	2_1326-6-99/1746-1999	ICT Services GmbH by CETECOM ICT	conform

Statement This equipment fulfils the requirements or parts thereof in the above mentioned specifications.

By decree V16 28/2009, issued in the Official Journal 6/2009 of the Regierungsbehörde für Telekommunikation und Post, CETECOM ICT Services is authorized to act as Notified Body in accordance with the R&TE Directive 1999/5/EC of 08. March 1999

Satzbüchsen, 21.07.00
Print Date of Issue

Edgar Kuehn
Signature
Notified Body



CETECOM ICT Services GmbH, Lautenthaler Straße 6-10, D-48611 Saphirhofen, Germany

R&TTE-Anforderungen

Wenn Sie dieses Produkt innerhalb des EG-Raums, aber außerhalb des Landes verwenden, in dem Sie das Produkt erworben haben, machen Sie sich bitte unbedingt mit den Zulassungsbedingungen des entsprechenden Landes vertraut. Zusätzlich sollten Sie sich informieren, ob das Gerät in dem jeweiligen Land von der Zulassungsstelle genehmigt werden muß.

R&TTE Requirements

When using this product within the European Union, but outside the country of purchase, you must inform yourself about the type approval regulations in the country of use. You must also check whether or not the product needs to be licensed by the national approval authorities. Radio regulations vary from country to country and what is legal in the country of purchase is not necessarily legal in another EU country.

Exigences R&TTE

En employant ce produit au sein de l'Union européenne, mais en dehors du pays d'achat, vous devez vous informer des clauses particulières de réglementation applicables dans le pays d'utilisation. Vous devez aussi vérifier si le produit doit ou non être soumis à une licence d'utilisation par l'autorité nationale compétente. En matière de radio, les règlements varient d'un pays à l'autre. Ce qui est légal dans le pays d'achat n'est pas nécessairement légal dans un autre pays de l'UE.

Omologazione R&TTE

Se utilizzate questo prodotto in ambito CE, ma in un paese diverso da quello dove l'avete acquistato, è necessario conoscere le norme d'omologazione vigenti in quel paese. Consigliamo anche di informarsi se l'uso dell'apparecchio richiede un permesso specifico rilasciato dagli uffici competenti.

Requisitos R&TTE

Si va Ud. a emplear este producto dentro del ámbito de la CE, pero fuera del país en que lo ha adquirido, es indispensable conocer los requisitos de aprobación existentes en el respectivo país. Además, deberá Ud. averiguar si en el país respectivo se precisa la autorización del aparato, concedida por un organismo de autorización.

R&TTE Eisen

Als u dit produkt binnen de EU-ruimte wilt benutten, maar buiten het land wilt gebruiken waarin u het produkt gekocht heeft, adviseren wij dat u zich zeer beslist met de toelatingseisen van het betreffende land vertrouwd maakt. Informeer uzelf bovendien, of u voor het toestel in het betreffende land een vergunning van het bureau voor de afgifte van vergunningen benodigd.

Garantie / Warranty / Garantie / Garanzia / Garantia / Garantie

2 Jahre Garantie

2-year warranty

2 ans de garantie

2 anni di garanzia

2 años de garantía

2 jaar garantie

Headphone and the  Symbol are trademarks of SRS Labs, Inc. in the United States and selected foreign countries. Headphone technology is incorporated under license from SRS Labs, Inc.

Änderungen vorbehalten
Subject to alterations
Sous réserve de modification
Con riserva die modifichie
Reservado el derecho a introducir modificaciones
Wijzigingen voorbehouden



Sennheiser electronic GmbH & Co. KG
D-30900 Wedemark

Printed in Germany

Publ. 01/01

Telefon +49 (0) 5130/600-0
Telefax +49 (0) 5130/600-300
www.sennheiser.com
79717 / A03

GEBRAUCHSANLEITUNG
INSTRUCTION MANUAL
NOTICE D'EMPLOI
ISTRUZIONI PER L'USO
INSTRUCCIONES PARA EL USO
GEBRUIKSAANWIJZING

 **SENNHEISER**

Wireless RS 60



INHALT UND ANSCHLÜSSE / SYSTEM COMPONENTS AND CONNECTIONS /
ELEMENTS DU SYSTEME ET RACCORDEMENT / INDICE E COLLEGAMENTO /
CONTENIDO Y CONEXIONES / INHOUD EN AANSLUITING

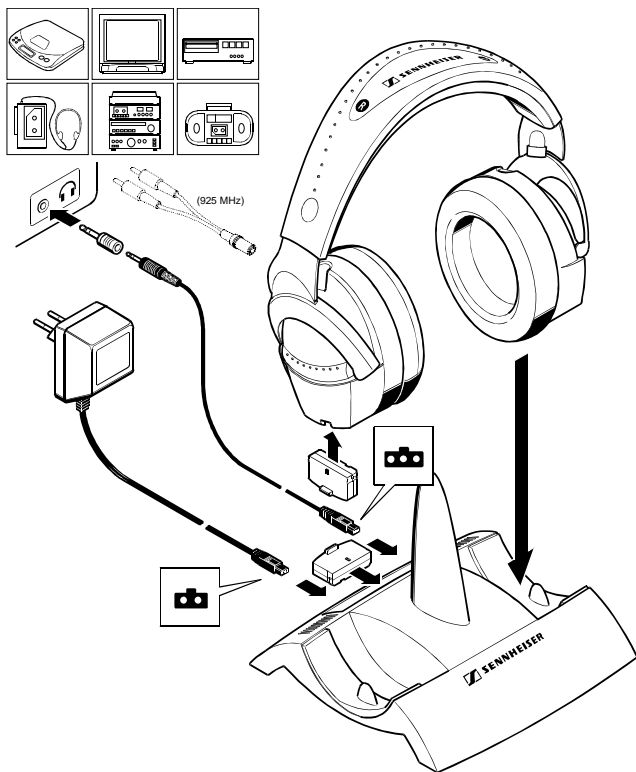

Gebrauchsanleitung	3
Instruction manual	7
Notice d'emploi	11
Istruzioni per l'uso	15
Instrucciones para el uso	19
Gebruiksaanwijzing	23

Wireless RS 60

Le agradecemos la confianza depositada en Sennheiser al adquirir este producto. Su fiabilidad y sencillo manejo le convencerán durante muchos años de su acierto. Todo ello viene garantizado por el buen nombre y prestigio adquiridos a lo largo de 50 años de experiencia en la fabricación de productos electroacústicos de alta calidad.

Contenido y conexiones

Compruebe que en el embalaje se hallan todas las piezas. (Figura en el interior de la tapa.)

Conecte las conexiones.

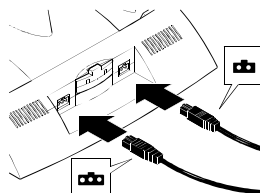

Cargue la batería durante 24 horas antes de utilizar los auriculares por primera vez. (Consulte la figura de cómo Cargar la batería.)



Ubicación del transmisor

Sitúe el transmisor en un lugar próximo a su cadena de alta fidelidad o al aparato al que vaya a conectarlo, por ejemplo al televisor.

Asegúrese de que no se halla cerca de armarios metálicos, paredes de hormigón armado o similares construcciones de metal.

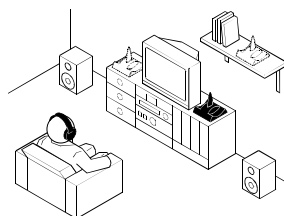

El emisor está provisto de un cómodo mecanismo de conexión. El emisor se pondrá en funcionamiento en cuanto se produzca una señal sonora. El emisor se desconecta automáticamente cuando durante más de 3 minutos, no se presenta ninguna señal audio. Entonces queda en estado de reposo ("stand by") en el cual es muy bajo el consumo de corriente y el emisor puede permanecer conectado a la red. Esto no afecta al proceso de carga de la batería en el transmisor.

Conexion de los auriculares

Coloque el interruptor situado en el auricular derecho en posición ON.

Desconexion de los auriculares

Ponga especial cuidado en desconectar los auriculares tras su uso, o bien en colocarlos de nuevo sobre el emisor para que no se descargue la batería.

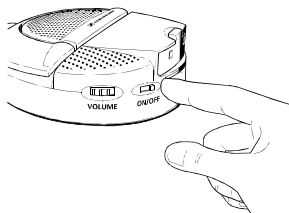

Volumen

Ajuste la fuente de sonido a un volumen similar al que seleccionaría si la escuchara por altavoces en una habitación. En algunos aparatos es posible regular el volumen para la salida de los auriculares de forma separada.

Para ajustar el volumen en los auriculares utilice el regulador VOLUME situado en el auricular derecho.

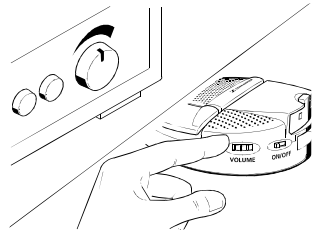

Sintonización del receptor

Mueva el regulador TUNE situado en el auricular derecho hasta que reciba una señal nítida.

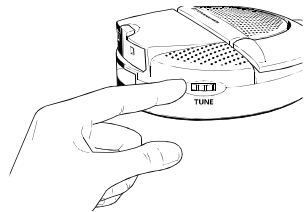

Cambio del canal emisor

Cambie el canal emisor para evitar posibles interferencias en la recepción ocasionadas por un uso simultáneo de varios emisores. Dispone para ello de varios canales. Pulse la tecla CHANNEL tantas veces como sea necesario hasta que aparezca la combinación de luces LED deseada.

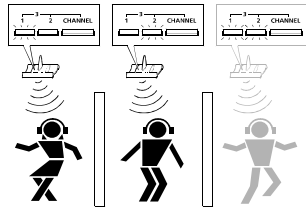

LED 1

LED 2

LED 1 y 2

Canal1 activado

Canal 2 activado

Canal 3 activado (salvo a 863 MHz)

Muévase libremente por toda la casa

Podrá moverse libremente por toda la casa y el jardín ya que no tiene porque permanecer en la misma habitación en que se halla el emisor para poder disfrutar de su música. Además podrá utilizar varios auriculares simultáneamente con un único emisor en funcionamiento.

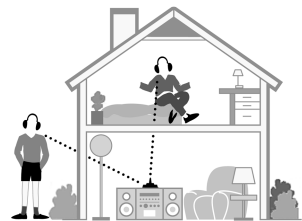

Puede adquirir auriculares adicionales bajo la descripción HDR 60 en los distribuidores especializados. Seleccione siempre un receptor con la misma gama de frecuencias. (Consulte la placa de especificaciones situada bajo el emisor.)

Wireless RS 60-20

Download from Www.Somanuals.com. All Manuals Search And Download.

Cargar la batería

Coloque los auriculares en el emisor de tal forma que pueda leerse la rúbrica Sennheiser. Compruebe que se enciende en el emisor la luz roja (LED).

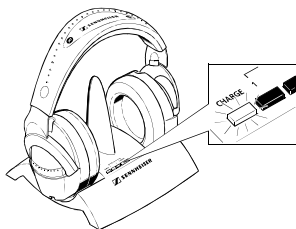

Guarde siempre los auriculares sobre el emisor para que se hallen siempre cargados. Los auriculares se desconectan automáticamente durante el proceso de carga.

Batería de recambio BA 151

Si comienzan a oírse fuertes zumbidos en los auriculares, es necesario cargar de nuevo la batería. Tras la primera carga de 24 horas son suficientes 14 horas para cargar totalmente la batería. Dispondrá entonces de un tiempo de servicio de 4 horas. Coloque la batería descargada en el compartimento de carga situado en la parte posterior del emisor, mientras usted sigue escuchando con la otra batería.

Puede cargar baterías de recambio adicionales BA 151 si utiliza un cargador L 151-2. Podrá adquirir este accesorio en los distribuidores especializados.

Las baterías Sennheiser son reciclables. Cuando desee desechar las baterías hágalo, bien entregándolas a su distribuidor habitual, o bien en los contenedores especiales si los hubiere. Antes de desecharla, utilice la batería hasta que deje de funcionar el aparato. Tire únicamente baterías vacías para garantizar la protección del medio ambiente.

Sound Retrieval System (SRS) (●) **SRS HEADPHONE™**

Este aparato va provisto de un sistema (SRS) que mejora notablemente el sonido envolvente y enfatiza los graves de la señal de estéreo. Para poder disfrutar de este sistema, pulse la tecla SURROUND situada en el emisor.

Información adicional

La retransmisión del sonido en este aparato funciona de modo similar a una radio. Las ondas radioeléctricas no perjudican la salud según el estado de tecnología actual.

¡ATENCIÓN: EL USO DE ESTE APARATO DURANTE UN LARGO PERIODO DE TIEMPO A GRAN VOLUMEN PUEDE PRODUCIR DAÑOS AL SISTEMA AUDITIVO!

Este aparato está concebido para su funcionamiento con aparatos estéreo. Si desea emplearlo con aparatos mono, necesitará un jack para mono, que podrá adquirir en cualquier establecimiento del ramo.

Para limpiar el aparato utilice un trapo suave, por ejemplo una bayeta ligeramente humedecida. Evite el uso de detergentes agresivos.

Algunos barnices y pulimentos de los muebles pueden pegarse a los soportes de la estación emisora, pudiendo producirse marcas en sus muebles. Para evitarlo, coloque el emisor en una superficie antideslizante.

Qué hacer cuando algo no funciona...

¿Están conectados firmemente todos los enchufes?

¿Están los auriculares y la fuente de sonido conectados y a suficiente volumen?

¿Se cargó la batería al menos durante 20 minutos?

Acérquese al emisor.

Seleccione otro canal.

Ajuste la sintonización con el regulador TUNE.

Si no se solucionara el fallo, dirijase a su distribuidor oficial.

¡No abra nunca el aparato!

Utilice únicamente piezas de repuesto y accesorios originales Sennheiser. ¡El uso de elementos de otros fabricantes (por ejemplo, para el transformador o las baterías) puede ocasionar daños al aparato y lleva consigo la pérdida de la garantía!

Accesorios

Podrá adquirir los siguientes accesorios en los distribuidores especializados:

Batería de recambio	BA 151
Cargador	L 151-2
Auriculares adicionales	HDR 60

Especificaciones

Sistema FM estéreo

Emisor

Alimentación	12 V CC a través de transformador
Potencia de entrada	aprox. 1 VA
Potencia de radiación de HF	normal hasta 10 mW (0,75 mW a 925 MHz)
Relación señal-ruido	normalmente > 68 dBA
Gama de frecuencias	ver placa de especificaciones bajo el emisor

Canales	3 (2 a 863 MHz)
Conexión audio	jack estéreo 3,5 mm / 6,3 mm, adaptador suministrado según país
Compartimentos de carga	1 compartimento para batería BA 151
Peso	aprox. 186 g incl. batería
Dimensiones	aprox. 155 x 153 x 105 mm

Receptor

Presión sonora máxima	100 dB
Distorsión armónica	< 0,5 % (a 1 kHz de impulso)
Alimentación	2,4 V con batería BA 151
Toma corriente / Tiempo de servicio	aprox. 18 mA / más de 4 horas con 1 batería
Peso	aprox. 160 g incl. batería
Dimensiones	aprox. 150 x 80 x 200 mm

Wireless RS 60-22

Download from Www.Somanuals.com. All Manuals Search And Download.

Zulassung

Dieses Gerät ist wie folgt zugelassen und erfüllt die anwendbaren CE Normen und Vorschriften.



Type Approval

This device has been type-approved to EN 300 220-1 Nov.97 and is in compliance with the applicable CE standards and regulations.

Certification

Ces casques sont en conformité avec les normes CE et ont les certifications suivantes.

Certificazione

Questo apparecchio è certificato come qui di seguito e si attiene alle normative e alle prescrizioni CE applicabili.

Autorizacion

Este aparato está autorizado de la forma a continuación indicada y cumple las normas y directrices de la CE aplicables.

Vergunning

Dit toestel is zoals volgt beschreven toegelaten en voldoet de toepasselijke CE-normen en voorschriften.

CETECOM ICT Services GmbH
CETECOM

CERTIFICATE OF CONFORMITY

Registration No.: EB1223M-CC Number of annex: ---
Certificate Holder: Sembleler electronic GmbH & Co. KG
Ann Labor 1
30900 Wetzlar

Product Designation: T30-B, T40-B, T60-B, T80-B
Product Description: Wireless Headphone Transmitter
Product Manufacturer: Sembleler electronic GmbH & Co. KG
Ann Labor 1
30900 Wetzlar

Specifications and test reports			
Specification	Test report no. & date	Name of test laboratory	Notes
EN 300 220-1 V1.2.1.1	2_1206-6-99/1748-1999	In CETECOM ICT	conform

Statement This equipment fulfils the requirements or parts thereof in the above mentioned specifications.

By decree V16 28/2009, issued in the Official Journal 6/2009 of the Regierungsverzeichnis für Telekommunikation und Post, CETECOM ICT Services is authorized to act as Notified Body in accordance with the R&TTE Directive 1999/5/EC of 09. March 1999

Sanktionen, 21.07.00
Plus, Date of issue

Edgar Kuehn
Notified Body
Sembleler electronic GmbH
30900 Wetzlar

CETECOM ICT Services GmbH, Lautenthaler Straße 6-10, D-48611 Sanktionen, Germany

CETECOM ICT Services GmbH
CETECOM

CERTIFICATE OF CONFORMITY

Registration No.: EB1223M-CC Number of annex: ---
Certificate Holder: Sembleler electronic GmbH & Co. KG
Ann Labor 1
30900 Wetzlar

Product Designation: T30-B, T40-B, T60-B, T80-B
Product Description: Wireless Headphone Transmitter
Product Manufacturer: Sembleler electronic GmbH & Co. KG
Ann Labor 1
30900 Wetzlar

Specifications and test reports			
Specification	Test report no. & date	Name of test laboratory	Notes
EN 300 220-1 V1.2.1.1	2_1206-6-99/1748-1999	In CETECOM ICT	conform

Statement This equipment fulfils the requirements or parts thereof in the above mentioned specifications.

By decree V16 28/2009, issued in the Official Journal 6/2009 of the Regierungsverzeichnis für Telekommunikation und Post, CETECOM ICT Services is authorized to act as Notified Body in accordance with the R&TTE Directive 1999/5/EC of 09. March 1999

Sanktionen, 21.07.00
Plus, Date of issue

Edgar Kuehn
Notified Body
Sembleler electronic GmbH
30900 Wetzlar

CETECOM ICT Services GmbH, Lautenthaler Straße 6-10, D-48611 Sanktionen, Germany

R&TTE-Anforderungen

Wenn Sie dieses Produkt innerhalb des EG-Raums, aber außerhalb des Landes verwenden, in dem Sie das Produkt erworben haben, machen Sie sich bitte unbedingt mit den Zulassungsbedingungen des entsprechenden Landes vertraut. Zusätzlich sollten Sie sich informieren, ob das Gerät in dem jeweiligen Land von der Zulassungsstelle genehmigt werden muß.

R&TTE Requirements

When using this product within the European Union, but outside the country of purchase, you must inform yourself about the type approval regulations in the country of use. You must also check whether or not the product needs to be licensed by the national approval authorities. Radio regulations vary from country to country and what is legal in the country of purchase is not necessarily legal in another EU country.

Exigences R&TTE

En employant ce produit au sein de l'Union européenne, mais en dehors du pays d'achat, vous devez vous informer des clauses particulières de réglementation applicables dans le pays d'utilisation. Vous devez aussi vérifier si le produit doit ou non être soumis à une licence d'utilisation par l'autorité nationale compétente. En matière de radio, les règlements varient d'un pays à l'autre. Ce qui est légal dans le pays d'achat n'est pas nécessairement légal dans un autre pays de l'UE.

Omologazione R&TTE

Se utilizzate questo prodotto in ambito CE, ma in un paese diverso da quello dove l'avete acquistato, è necessario conoscere le norme d'omologazione vigenti in quel paese. Consigliamo anche di informarsi se l'uso dell'apparecchio richiede un permesso specifico rilasciato dagli uffici competenti.

Requisitos R&TTE

Si va Ud. a emplear este producto dentro del ámbito de la CE, pero fuera del país en que lo ha adquirido, es indispensable conocer los requisitos de aprobación existentes en el respectivo país. Además, deberá Ud. averiguar si en el país respectivo se precisa la autorización del aparato, concedida por un organismo de autorización.

R&TTE Eisen

Als u dit produkt binnen de EU-ruimte wilt benutten, maar buiten het land wilt gebruiken waarin u het produkt gekocht heeft, adviseren wij dat u zich zeer beslist met de toelatingseisen van het betreffende land vertrouwd maakt. Informeer uzelf bovendien, of u voor het toestel in het betreffende land een vergunning van het bureau voor de afgifte van vergunningen benodigd.

Garantie / Warranty / Garantie / Garanzia / Garantia / Garantie

2 Jahre Garantie

2-year warranty

2 ans de garantie

2 anni di garanzia

2 años de garantía

2 jaar garantie

Headphone and the  Symbol are trademarks of SRS Labs, Inc. in the United States and selected foreign countries. Headphone technology is incorporated under license from SRS Labs, Inc.

GEBRAUCHSANLEITUNG
INSTRUCTION MANUAL
NOTICE D'EMPLOI
ISTRUZIONI PER L'USO
INSTRUCCIONES PARA EL USO
GEBRUIKSAANWIJZING

 **SENNHEISER**

Wireless RS 60



INHALT UND ANSCHLÜSSE / SYSTEM COMPONENTS AND CONNECTIONS /
 ELEMENTS DU SYSTEME ET RACCORDEMENT / INDICE E COLLEGAMENTO /
 CONTENIDO Y CONEXIONES / INHOUD EN AANSLUITING

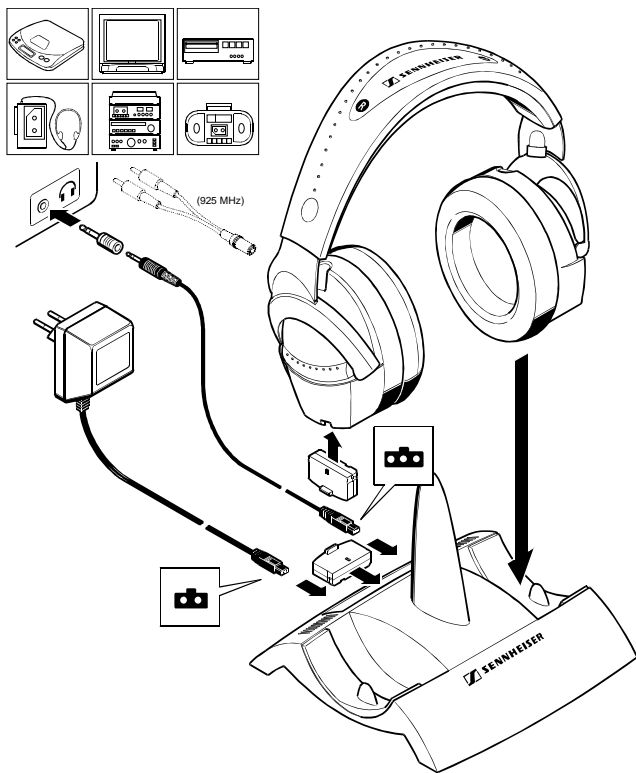

Gebrauchsanleitung	3
Instruction manual	7
Notice d'emploi	11
Istruzioni per l'uso	15
Instrucciones para el uso	19
Gebruiksaanwijzing	23

Wireless RS 60

Dank u voor de koop van dit Sennheiser-product. Het zal u jarenlang overtuigen van z'n betrouwbaarheid en eenvoudige bediening. Dat garandeert Sennheiser met zijn goede naam en zijn in meer dan 50 jaar verworven competentie als fabrikant van hoogwaardige, elektro-akoestische producten.

Inhoud en aansluiting

Controleer of alle onderdelen aanwezig zijn (vergelijk afbeelding op de binnenzijde van de omslag).

Sluit de stekerverbindingen aan.

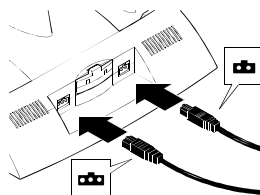

Laad de accu voor de eerste inbedrijfstelling 24 uur lang op. (Vergelijk hoofdstuk Accu opladen.)



Opstelplaats zender

Stel de zender in de nabijheid van uw HiFi-geluidsinstallatie resp. uw Tv-toestel, bijvoorbeeld ernaast.

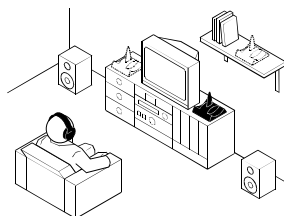

Stel het toestel niet in de onmiddellijke nabijheid van metalen rekken, wanden uit gewapend beton of andere metalen constructies.

De zender is voorzien van een handig inschakelmechanisme. Een geluidssignaal schakelt de zender in. Waanneer langer dan ca. 3 minuten geen geluidssignaal wordt ontvangen, wordt de zender automatisch uitgeschakeld. In deze ruststand ("stand by") gebruikt de zender slechts weinig stroom en kan deze op het net aangesloten blijven. Het accu-laadproces in de zender wordt daardoor niet beïnvloedt.

Hoofdtelefoon inschakelen

Zet de schakelaar van de rechter oorschelp op ON.

Hoofdtelefoon uitschakelen

Schakel de hoofdtelefoon na het gebruik weer uit of stel hem in de zender terug, om een accu-zelfontlading te vermijden.

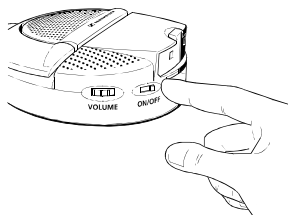

Volume

Stel het volume van uw geluidsbron op een niveau, dat voor kamers voldoende is. Bij sommige toestellen is het mogelijk, het volume van de hoofdtelefoonuitgang apart in te stellen.

Het volume van de hoofdtelefoon kunt u met de regelaar VOLUME op de rechter oorschelp instellen.

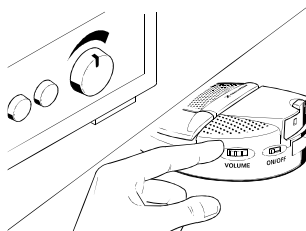

Ontvangst instellen

Draai de regelaar TUNE op de oorschelp totdat u een duidelijk signaal ontvangt.

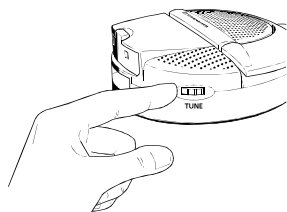

Zendkanaal wijzigen

U kunt ontvangststoringen vermijden, die tijdens het gelijktijdige bedrijf van meerdere zenders kunnen optreden, door de zenders te wijzigen. Er zijn verschillende kanalen beschikbaar. Druk daarvoor zo vele keren op de toets CHANNEL totdat de gewenste LED-combinatie oplicht.

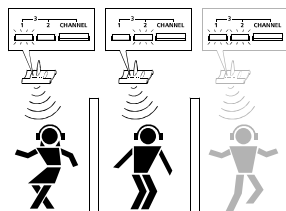

LED 1

LED 2

LED 1 en 2

Kanaal 1 actief

Kanaal 2 actief

Kanaal 3 actief (niet bij 863 MHz)

Horen in het gehele huis

Zender en hoofdtelefoon hoeven zich niet in dezelfde ruimte te bevinden, u kunt uzelf dus vrij in het huis en tuin bewegen. U kunt gelijktijdig meerdere hoofdtelefoons met een zender benutten.

Extra hoofdtelefoons zijn in de vakhandel onder de benaming HDR 60 verkrijgbaar. Let a.u.b. op dat u een hoofdtelefoon met hetzelfde frequentiebereik kiest. (Vergelijk typeplaatje onder de zender.)

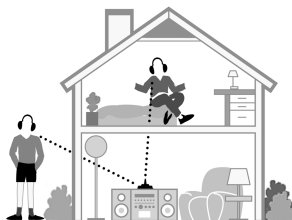

Accu opladen

Plaats de hoofdtelefoon voor het opladen van de accu dusdanig in de zender, dat u de benaming Sennheiser kunt lezen. Let erop dat de rode zender-LED licht.

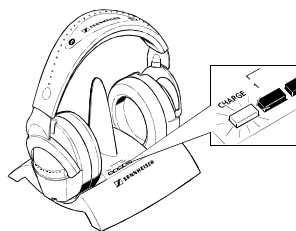

Bewaar de hoofdtelefoon altijd in de zender; u kunt zo de beste laadtoestand bereiken. De hoofdtelefoon wordt bij het opladen automatisch uitgeschakeld.

Reserve-accu BA 151

Als tijdens het gebruik van de hoofdtelefoon een sterke ruis optreedt, is het tijd om de accu weer op te laden. Na het eerste laadproces van 24 uren is een laadinterval van 14 uren voldoende, om de accu volledig op te laden. Aansluitend is de accu voor ca. 4 uur bedrijfsklaar. Plaats de lege accu in de laadschacht achter de zender. In de tussentijd kunt u de andere accu gebruiken.

U kunt meerdere extra reserve-accu's BA 151 laden, als u een oplaadapparaat L 151-2 gebruikt. Dit apparaat is als accessoire in de vakhandel verkrijgbaar.

Sennheiser-accu's kunnen worden recycled. Verwijder a.u.b. de accu's op een milieuvriendelijke manier (bijv. recycling of teruggave in de vakhandel). Gebruik de accu totdat het toestel uitgeschakeld wordt. Aansluitend kunt u de accu verwijderen. Verwijder alleen lege accu's volgens de wettelijke voorschriften voor milieubescherming.



Sound Retrieval System (SRS) (●) SRS HEADPHONE™

Dit toestel is van een systeem (SRS) voorzien, dat de ruimtelijke klank en diepte van het stereosignaal duidelijk verbetert. Deze weergavemodus kunt u met de toets SURROUND aan de zender in- en uitschakelen.

Verdere informatie

Het geluidsoverdrachtsprincipe van dit toestel is met een radio vergelijkbaar. De radiogolven zijn volgens de actuele stand van de wetenschap niet gevaarlijk voor de gezondheid.

OPGELET: EEN HOOG VOLUME, DAT GEDURENDE LANGERE TIJD OP UW OREN INWERKT, KAN TOT BLIJVENDE GEHOORSCHADE LEIDEN!

Het toestel is voor het gebruik met stereo-apparaten ontworpen. Voor het gebruik met mono-apparaten heeft u een mono jack connector nodig, die in elke elektrowinkel verkrijgbaar is.

Voor de reiniging adviseren wij een zachte doek te gebruiken. Indien nodig, het toestel met een enigszins vochtige vliesdoek afnemen. Vermijd agressieve reinigingsmiddelen.

De oppervlakten van meubels zijn vaak met lakken of politoeren behandeld, die bij contact met de voetjes van het oplaadstation vlekken op uw meubelen kunnen veroorzaken. Stel de zender dus op een slipvrije onderlaag.

Wat doe ik als iets niet functioneert...

Zijn alle connectors juist aangesloten?

Zijn hoofdtelefoon en geluidsbron ingeschakeld en is het volume op het juiste niveau ingesteld?

Is de accu tenminste 20 minuten opgeladen?

Ga dichterbij de zender.

Selecteer een ander kanaal.

Pas de instelling met de regelaar TUNE aan.

In geval dat de u de fout niet kunt oplossen, neem dan a.u.b. contact op met uw Sennheiser-leverancier.

Nooit het toestel openen!

Gebruik alleen originele Sennheiser reservedelen en accessoires. Als u componenten van andere producenten (bijv. netvoeding of accu) gebruikt, kunnen beschadigingen van het toestel optreden en de garantie vervalt!

Accessoires

Voor dit toestel zijn de volgende accessoires in de vakhandel verkrijgbaar:

Reserve-accu	BA 151
Oplaadapparaat	L 151-2
Extra hoofdtelefoon	HDR 60

Technische gegevens

Modulatieprincipe FM Stereo

Zender

Stroomtoevoer	12 V DC via stekernetvoeding
Opgenomen vermogen	ca. 1 VA
HF-stralingsvermogen	typisch tot 10 mW (0,75 mW bij 925 MHz)
Ruisspanningsafstand	typisch > 68 dBA
Frequentiebereik	vergelijk typeplaatje onder de zender
Kanalen	3 (2 bij 863 MHz)
Audio-aansluiting	3,5 mm / 6,3 mm stereo jack connector, bij 925 MHz Cinch-adapter meegeleverd
Accu-laadschachten	1 laadschacht voor accu BA 151
Gewicht	ca. 186 g incl. accu
Afmetingen	ca. 155 x 153 x 105 mm
Ontvanger	
Max. geluidsdruk	100 dB
Vervormingsfactor	< 0,5 % (bij 1 kHz nominale slag)
Stroomtoevoer	2,4 V door BA 151 accu
Stroomopname / bedrijfstijd	ca. 18 mA / over 4 uren met 1 accu
Gewicht	ca. 160 g incl. accu
Afmetingen	ca. 150 x 80 x 200 mm

Wireless RS 60-26

Download from www.Somanuals.com. All Manuals Search And Download.

Zulassung

Dieses Gerät ist wie folgt zugelassen und erfüllt die anwendbaren CE Normen und Vorschriften.



Type Approval

This device has been type-approved to EN 300 220-1 Nov.97 and is in compliance with the applicable CE standards and regulations.

Certification

Ces casques sont en conformité avec les normes CE et ont les certifications suivantes.

Certificazione

Questo apparecchio è certificato come qui di seguito e si attiene alle normative e alle prescrizioni CE applicabili.

Autorizacion

Este aparato está autorizado de la forma a continuación indicada y cumple las normas y directrices de la CE aplicables.

Vergunning

Dit toestel is zoals volgt beschreven toegelaten en voldoet de toepasselijke CE-normen en voorschriften.

CETECOM ICT Services GmbH
CETECOM

CERTIFICATE OF CONFORMITY

Registration No.: EB1223M-CC Number of annex: ---
Certificate Holder: Sembleter electronic GmbH & Co. KG
Ann Labor 1
30900 Wetzlar

Product Designation: T30-B, T40-B, T60-B, T80-B
Product Description: Wireless Headphone Transmitter
Product Manufacturer: Sembleter electronic GmbH & Co. KG
Ann Labor 1
30900 Wetzlar

Specifications and test reports			
Specification	Test report no. & date	Name of test laboratory	Notes
EN 300 220-1 V1.2.1.1	2_1326-6-99/1746-1999	In CETECOM ICT	conform

Statement This equipment fulfils the requirements or parts thereof in the above mentioned specifications.

By decree V16 28/2009, issued in the Official Journal 6/2009 of the Regierungsverzeichnis für Telekommunikation und Post, CETECOM ICT Services is authorized to act as Notified Body in accordance with the R&TTE Directive 1998/51/EC of 06. March 1999

Satzlacker, 21.07.00
Pres. Date of Issue

Edgar Lauer
Signature
Notified Body



CETECOM ICT Services GmbH, Lautenthaler Straße 6-10, D-48611 Saphirhof, Germany

CETECOM ICT Services GmbH
CETECOM

CERTIFICATE OF CONFORMITY

Registration No.: EB1223M-CC Number of annex: ---
Certificate Holder: Sembleter electronic GmbH & Co. KG
Ann Labor 1
30900 Wetzlar

Product Designation: T30-B, T40-B, T60-B, T80-B
Product Description: Wireless Headphone Transmitter
Product Manufacturer: Sembleter electronic GmbH & Co. KG
Ann Labor 1
30900 Wetzlar

Specifications and test reports			
Specification	Test report no. & date	Name of test laboratory	Notes
EN 300 220-1 V1.2.1.1	2_1326-6-99/1746-1999	In CETECOM ICT	conform

Statement This equipment fulfils the requirements or parts thereof in the above mentioned specifications.

By decree V16 28/2009, issued in the Official Journal 6/2009 of the Regierungsverzeichnis für Telekommunikation und Post, CETECOM ICT Services is authorized to act as Notified Body in accordance with the R&TTE Directive 1998/51/EC of 06. March 1999

Satzlacker, 21.07.00
Pres. Date of Issue

Edgar Lauer
Signature
Notified Body



CETECOM ICT Services GmbH, Lautenthaler Straße 6-10, D-48611 Saphirhof, Germany

R&TTE-Anforderungen

Wenn Sie dieses Produkt innerhalb des EG-Raums, aber außerhalb des Landes verwenden, in dem Sie das Produkt erworben haben, machen Sie sich bitte unbedingt mit den Zulassungsbedingungen des entsprechenden Landes vertraut. Zusätzlich sollten Sie sich informieren, ob das Gerät in dem jeweiligen Land von der Zulassungsstelle genehmigt werden muß.

R&TTE Requirements

When using this product within the European Union, but outside the country of purchase, you must inform yourself about the type approval regulations in the country of use. You must also check whether or not the product needs to be licensed by the national approval authorities. Radio regulations vary from country to country and what is legal in the country of purchase is not necessarily legal in another EU country.

Exigences R&TTE

En employant ce produit au sein de l'Union européenne, mais en dehors du pays d'achat, vous devez vous informer des clauses particulières de réglementation applicables dans le pays d'utilisation. Vous devez aussi vérifier si le produit doit ou non être soumis à une licence d'utilisation par l'autorité nationale compétente. En matière de radio, les règlements varient d'un pays à l'autre. Ce qui est légal dans le pays d'achat n'est pas nécessairement légal dans un autre pays de l'UE.

Omologazione R&TTE

Se utilizzate questo prodotto in ambito CE, ma in un paese diverso da quello dove l'avete acquistato, è necessario conoscere le norme d'omologazione vigenti in quel paese. Consigliamo anche di informarsi se l'uso dell'apparecchio richiede un permesso specifico rilasciato dagli uffici competenti.

Requisitos R&TTE

Si va Ud. a emplear este producto dentro del ámbito de la CE, pero fuera del país en que lo ha adquirido, es indispensable conocer los requisitos de aprobación existentes en el respectivo país. Además, deberá Ud. averiguar si en el país respectivo se precisa la autorización del aparato, concedida por un organismo de autorización.

R&TTE Eisen

Als u dit produkt binnen de EU-ruimte wilt benutten, maar buiten het land wilt gebruiken waarin u het produkt gekocht heeft, adviseren wij dat u zich zeer beslist met de toelatingseisen van het betreffende land vertrouwd maakt. Informeer uzelf bovendien, of u voor het toestel in het betreffende land een vergunning van het bureau voor de afgifte van vergunningen benodigd.

Garantie / Warranty / Garantie / Garanzia / Garantia / Garantie

2 Jahre Garantie

2-year warranty

2 ans de garantie

2 anni di garanzia

2 años de garantía

2 jaar garantie

Headphone and the  Symbol are trademarks of SRS Labs, Inc. in the United States and selected foreign countries. Headphone technology is incorporated under license from SRS Labs, Inc.

Änderungen vorbehalten
Subject to alterations
Sous réserve de modification
Con riserva die modifichie
Reservado el derecho a introducir modificaciones
Wijzigingen voorbehouden



Sennheiser electronic GmbH & Co. KG
D-30900 Wedemark

Printed in Germany

Publ. 01/01

Telefon +49 (0) 5130/600-0
Telefax +49 (0) 5130/600-300
www.sennheiser.com
79717 / A03

Free Manuals Download Website

<http://myh66.com>

<http://usermanuals.us>

<http://www.somanuals.com>

<http://www.4manuals.cc>

<http://www.manual-lib.com>

<http://www.404manual.com>

<http://www.luxmanual.com>

<http://aubethermostatmanual.com>

Golf course search by state

<http://golfingnear.com>

Email search by domain

<http://emailbydomain.com>

Auto manuals search

<http://auto.somanuals.com>

TV manuals search

<http://tv.somanuals.com>