

Congratulations on the purchase of your new Cordless Sweeper

Get charged up and ready to clean with a replacement battery pack



3 Speed Electronic Sweeper
with No Touch Dust Cup
Barredora Electrónica de 3 Velocidades
de Fácil Vaciado
Model-Modelo: APL1172 N
7.2 Volt DC - 7,2 Voltios CC

To Maximize the life of your NiCd batteries:

- Charge for a minimum of 20 hours before initial use.**
Failure to do so will reduce the product's battery life significantly.
- Do not store unit with the charging adapter attached and plugged in.
- Only recharge when the batteries are fully discharged (or as close to fully discharged as possible).
- Do not store in areas of high temperature or humidity.
- After 3 months of non-use, the product should be fully discharged and then recharged to maximize battery power.
- Use only the charger supplied with the product. If other chargers are used, the batteries can fail causing damage to the battery, product, or personal property.

NiCd batteries have a long useful life but at some time they will need to be replaced. To purchase replacement batteries, visit www.sharkvac.com

- Note:**
- The On/Off switch must be in the "Off" position in order to charge the unit. If the charging indicator does not light, depress the On/Off switch once.
 - If the product has never been used or has been stored for an extended period of time without use – it will take several complete charge and discharge cycles to realize the full operational time of your product.

IMPORTANT

Visit www.sharkvac.com
Today to Order!

OR CALL US AT 1-800-798-7398 OR USE THE FORM BELOW

Name: _____
Address: _____
City: _____
State: _____ Zip: _____
Phone number: (_____) _____
E-mail: _____

Credit Card Type (Circle one):

Visa MasterCard Amex Discover

Credit Card #: _____ Exp. Date: _____

Or make your check/money order payable to **EURO-PRO OPERATING LLC**

Description	Qty	Price	Mail this form along with payment to: Shark Sweeper Batteries 15820 Euclid Ave. Chino, CA 91708
Battery Pack (XB1918)	1	\$19.95	
Shipping/Handling		\$4.95	
TOTAL		\$24.90	

Add applicable sales tax for AL, CA, MA, MI, NY.



IMPORTANT SAFEGUARDS

When using an electrical appliance, basic safety precautions should always be observed, including the following

READ ALL INSTRUCTIONS BEFORE USING YOUR CORDLESS SWEEPER.

WARNING: To reduce the risk of fire, electrical shock, or injury:

1. **Do not** charge this unit outdoors.
2. **Do not** use outdoors or on wet surfaces.
3. **Do not** allow to be used as a toy. Close attention is necessary when used by or near children.
4. Use only as described in this manual. Use only manufacturer's recommended attachments.
5. **Do not** use with damaged cord or plug. Do not use cordless sweeper if it has been dropped, damaged, left outdoors, or dropped in water. Return it to **EURO-PRO Operating LLC** for examination, repair or adjustment.
6. **Do not** abuse the charger cord. Never carry the charger or base by the cord or yank to disconnect from an outlet; instead grasp the charger and pull to disconnect.
7. Keep charger cord away from heated surfaces.
8. This product includes rechargeable nickel cadmium batteries. Batteries must be recycled or disposed of properly. **Do not incinerate batteries or expose to high temperatures**, as they may explode.
9. **Do not** handle plug or appliance with wet hands.
10. **Do not** put any object into openings. **Do not** use with any opening blocked; keep free of dust, lint, hair and anything that may reduce air flow.
11. Keep hair, loose clothing, fingers, and all parts of body away from openings and moving parts.
12. **Do not** pick up anything that is burning or smoking, such as cigarettes, matches, or hot ashes.
13. **Do not** attempt to change accessories while unit is running.
14. Use extra care when cleaning on stairs.
15. **Do not** use to pick up flammable or combustible liquids such as gasoline or use in areas where they may be present.
16. Read and follow all label, operational and marking instructions.
17. **Do not** use charger with an extension cord. Plug charger directly into an electrical outlet. Use charger only in a standard (120V., 60Hz) electrical outlet.
18. **Do not use the cordless sweeper without dust container in place.**
19. Store the cordless sweeper indoors. Store after use to prevent accidents.
20. Leaks from battery cells can occur under extreme conditions. If the liquid, which is 20-35% solution of potassium hydroxide, gets on the skin – wash immediately with soap and water or neutralize with a mild acid such as lemon juice or vinegar. If the liquid gets into the eyes, flush them immediately with clean water for a minimum of 10 minutes and seek medical attention.
21. Use only on dry, indoor surfaces.
22. **Do not** use for any purpose other than described in this user's guide.
23. **Do not** attempt to use the charger with any other product or attempt to charge this product with another charger. **Use only charger model Kuantech KA12D120015023U supplied with this appliance.**
24. The appliance must be disconnected from the supply when removing the battery.

SAVE THESE INSTRUCTIONS FOR HOUSEHOLD USE ONLY

PARTS AND COMPONENTS

1. Upper Handle
2. Telescopic Tube
3. No Touch Empty Button
4. Lower Handle Extension Tube
5. Lower Handle
6. Charging Light Indicator
7. On/Off Switch
8. Charging Adapter: Only Use Kuantech KA12D120015023U
9. Charging Jack
10. Transparent Brush Cover
11. Rotating Brush
12. Edging Tool
13. Gear Box
14. Sweeper Power Head
15. Dust Cup Container
16. Speed Indicator Lights
17. Speed Control
18. Dust Container Release Lever

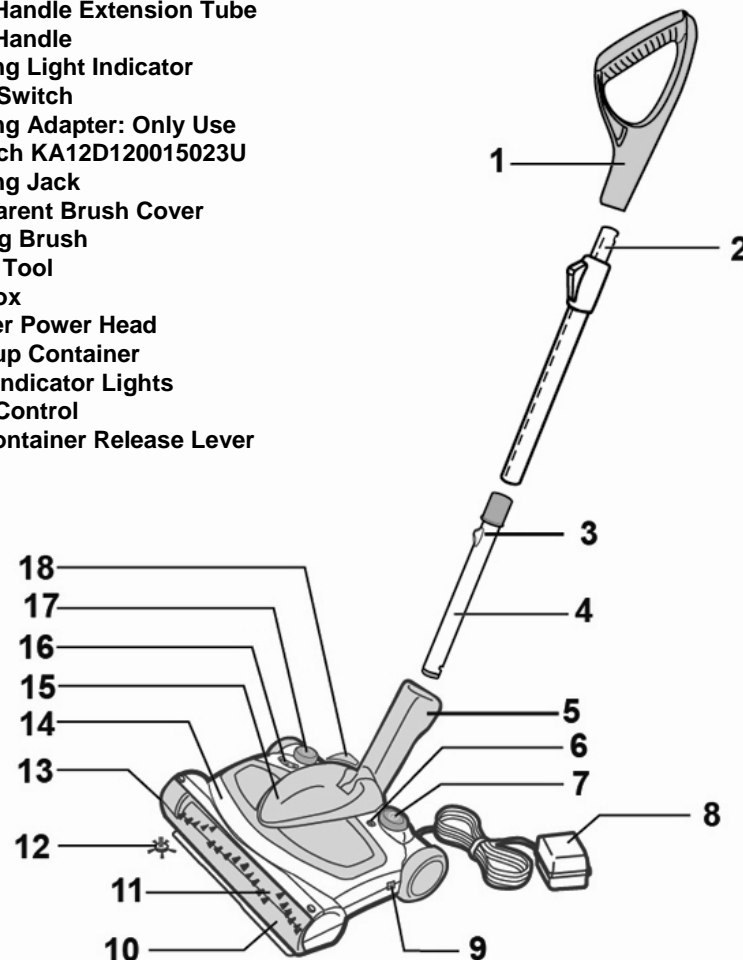

* Illustrations may differ from actual product.

NOTE: The cordless sweeper is shipped with the batteries uncharged. Charging of the unit for 20 hours prior to first use is required. Use replacement battery # XB1918 only.

OPERATING INSTRUCTIONS

Assembling Your Cordless Sweeper

Your cordless sweeper will require very little assembly. You should remove it from the carton and familiarize yourself with all the components listed per the exploded view drawing. (Pg. 2) This will help you in the assembly and operation of your cordless sweeper.

Note: The charging adapter will be shipped inside the packaging.

Note: The lower handle extension tube has a different plastic insert. This tube should be the first on the assembly.

1. Assemble the extension tubes by pushing the plastic insert into the mating extension tube. (Fig. 1a) Push until only small portion of insert is visible or you cannot press any farther into the tubing. Push the extension tube assembly into the upper handle. (Fig. 1) Insert the extension tube assembly into the lower handle so that the tab on the plastic insert snaps into the open slot on the lower handle. (Fig. 1b)

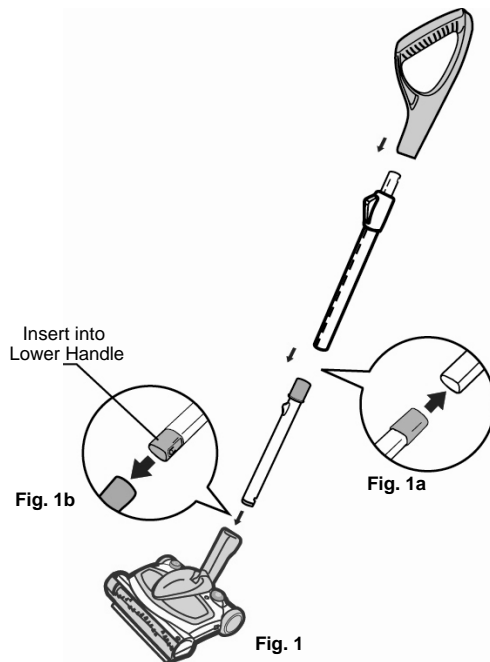

2. Place the handle into the upward storage position.

OPERATING INSTRUCTIONS

Charging Instructions

1. Connect the charger plug to the charging jack or hole on the side of the sweeper. Plug the charging adapter into the wall outlet. (120V., 60Hz.) Use only charger Kuantech KA12D120015023U. (Fig. 2)

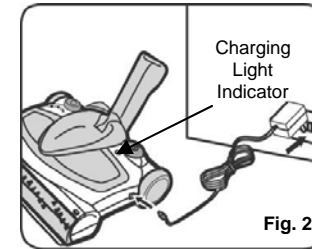

2. This cordless sweeper is powered by Ni-Cd batteries. Before first use, they must be charged for a minimum 20 hours.
3. When recharging the unit, the "On/Off" switch must be in the "OFF" position.
4. The charging light indicator on the top of the sweeper will illuminate to indicate that the sweeper is properly charging.
5. To recharge, repeat step #1 above. Charging times will vary depending upon the amount of usage between charging cycles.

Note: If, when you place the sweeper to recharge and the charging indicator light does **NOT** illuminate, then press the On/Off button once to turn the sweeper off. The charging indicator light should now light up.

Note: Peak performance may only be realized after the unit has been charged and discharged two (2) or three (3) times.

Important: To maintain peak performance of your cordless sweeper, it is recommended that the unit be fully discharged, then completely re-charged at least once a month.

Caution:

- Use only the adaptor supplied with the sweeper.
- **Do not** clean the sweeper while unit is charging.
- **Do not** attempt to remove the battery pack from the unit to charge it.
- **Never** attempt to throw the battery pack or unit into a fire or incinerate it.
- **Do not** attempt to remove or damage the battery casing.

OPERATING INSTRUCTIONS

To Maximize The Life Of Your Ni-cd Batteries

1. Charge for a minimum of 20 hours before initial use. Failure to do so will reduce the product's battery life significantly.
2. **Do not** store the unit with the charging adaptor attached and plugged in.
3. Only recharge when the batteries are fully discharged (or as close to fully discharged as possible).
4. **Do not** store in areas of high temperature or humidity.
5. After three (3) months of storage, the product should be fully discharged and then recharged to maximize battery power.
6. Use only the charger supplied with the product. If other chargers are used, the batteries can fail causing damage to the battery, product or personal property.
7. Ni-Cd batteries have a long useful life but at some time they will need to be replaced. To purchase replacement batteries and parts visit www.sharkvac.com.

Note: If the product has never been used or has been stored for an extended period of time without use – it will take several complete charge and discharge cycles to realize the full operational time of your product.

Battery Removal & Disposal

Note: If uncertain as to how to remove your battery pack, we suggest you take your sweeper to a reputable small appliance service technician to have this service performed.

Follow the steps in “Removal of Battery Pack” when battery removal is required.

This sweeper is equipped with Ni-Cd batteries and you need to dispose of them properly. When the batteries are no longer good for use, they must be removed from the sweeper for disposal. **Do not** remove the batteries for any reason other than disposal of them. **Call your nearest recycling center for information on the recycling and disposal of Ni-Cd batteries.**

Warning: You must never use ordinary batteries for replacement as these may leak and cause damage. Use only battery pack **XB1918** provided for replacement.

Removal of Battery Pack

1. Press the dust cup release lever with your foot and remove it from the sweeper power head.
2. Turn unit over so that the base is facing upwards. Be careful not to turn the unit ON.
3. Push in locking tab and lift off battery compartment cover. (Fig. 3 & 4)

Battery Case Tab
Battery Pack
Compartment Cover

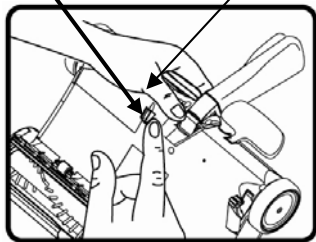

Fig. 3

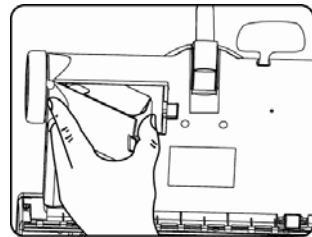

Fig. 4

OPERATING INSTRUCTIONS

4. Carefully lift out the battery pack and disconnect the wire terminals by pulling apart the wire terminal connectors. Remove the battery pack from the unit. (Fig. 5)

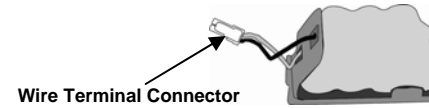
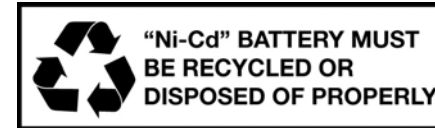

Fig. 5

5. Connect the wire terminal connector from the unit to the wire terminal connector of the new battery pack, and replace the battery pack into the unit. Replace the cover and press until it snaps in place.
6. Follow instructions for initial battery charging. Please call customer service at 1 (800) 798-7398 if there are any problems removing batteries.

Do NOT attempt to replace the batteries used in this product with any other type of battery.

Important: This appliance contains Ni-Cd batteries. The batteries must be recycled or disposed of in accordance with local regulations. Please consult your Yellow Pages or local recycling center for more information.



OPERATING INSTRUCTIONS

How To Operate Your Cordless Sweeper

1. **Before using, please ensure that the cordless sweeper has been initially charged for 20 hours.**
Your cordless sweeper will only operate properly when the batteries are fully charged. Your sweeper will operate for varying lengths of time on a full charge. This will depend upon the type of surface being cleaned. (Longer operating time on bare floors vs. carpets.)
2. Push the On/Off switch to operate the unit. To turn off, press switch again. (Fig. 6)

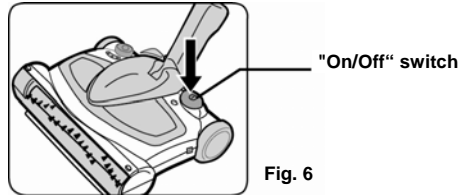

Fig. 6

3. To release the handle to a comfortable position, gently apply pressure to the top of the sweeper head with your foot while pulling back on the handle. (Fig. 7)



Fig. 7

4. To change the speed of the sweeper, press on the speed control button. As you press on it, the speed indicator light will change. If one light lights up, you have the low speed for hard floors; two lights, medium speed for carpeting; three lights, high speed for turbo deep cleaning. (Fig. 8)

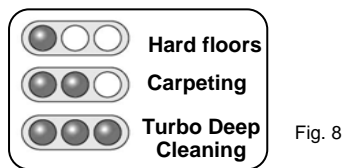

Fig. 8

Anti-Jam Brush Roll Feature

This feature protects your unit's motor from damage due to overheating, that may be caused by the rotating brush getting jammed or tangled in something. If the rotating brush becomes overloaded it will stop turning and both speed indicator lights will remain flash at the same time. To reset the unit:

1. Press On/Off switch.
2. Remove the transparent brush cover from the sweeper power head to remove any build up of lint, hair or fiber on the rotating brushes.
3. Wait for 10 seconds to allow the unit to cool down.
4. Press "On/Off" switch again, the unit should restart.

OPERATING INSTRUCTIONS

Cleaning The Dust Container

To achieve the best performance, empty the dust container after each use.

1. Press the dust cup release lever with your foot. (Fig. 9)

Note: Be careful not to accidentally turn the unit "On"

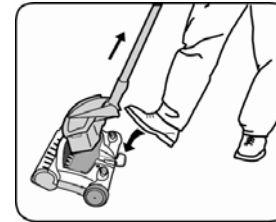

Fig. 9

2. Lift out the dust container, which is connected to the handle. Hold over a trash bin and push down on the no touch empty button located on the handle. (Fig. 10)

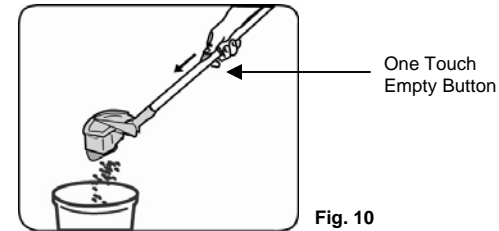

Fig. 10

3. To close the dust container press firmly on the bottom panel until it snaps back into place. To replace the dust cup, position onto the sweeper power head and press down firmly until it snaps back into place.
4. Periodically remove the transparent brush cover on the front of the cordless sweeper and remove any build up of lint, hair or fiber on the rotating brush. To remove the cover - grip the cover from the bottom, pull out and upward until the cover unlocks from the side slots and tabs located on the top of the sweeper. Carefully cut away threads or hair with scissors. (Fig. 11)

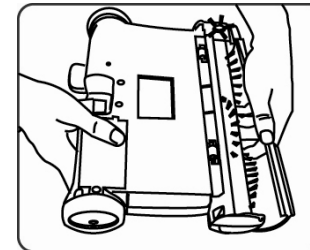

Fig. 11

Caution: Do not accidentally turn unit on while cleaning.

Caution: Any electronic or electrical appliance should not be stored in or exposed to areas of high heat or humidity. Do not store your cordless sweeper close to stoves, radiators, furnaces or in a bathroom or bathing area.

OPERATING INSTRUCTIONS

Changing The Rotating Brush, Gear Box & Squeegee

1. Remove the extension tube handle from the sweeper power head.
2. Turn the sweeper power head upside down being careful not to accidentally turn the unit "On".
3. Remove the brush cover.
4. Push in on the locking tab of the gear box and lift the gear box to remove. (Fig. 12 & Fig 13)

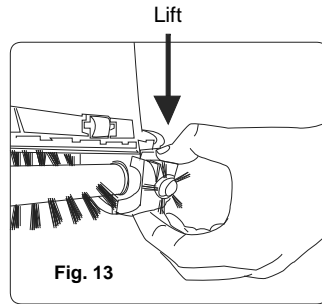
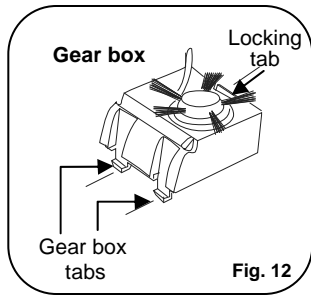

5. Lift the brush bar end cap up from the slot. (Fig. 14)

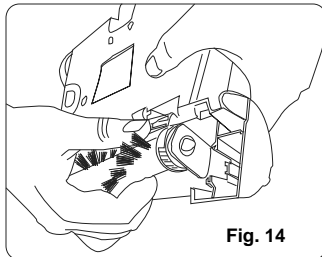

6. Pull the brush bar out from the bushing and slip off the belt to remove the brush bar. (Fig. 15)
7. Insert the new brush bar by first inserting the brush bar into the bushing on the end opposite the driver belt (Fig. 15)

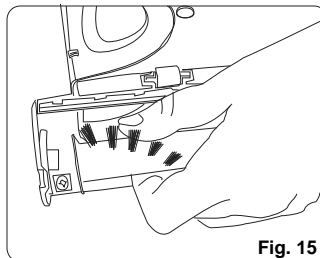

OPERATING INSTRUCTIONS

8. Slip the belt over the brush bar cap.
9. Insert the brush bar into the slot. (Fig. 14)
10. Insert the gear box tabs into the tab slots and push down until it clicks into place.
11. To replace the squeegee, follow instructions above for removing the gear box and slide the squeegee out from left to right. (Fig. 16)

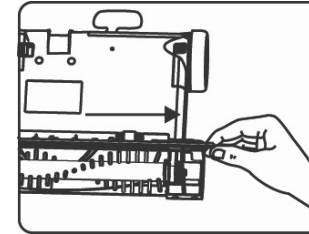

Changing the Belt

If you find that the belt has broken and it needs replacing:

1. Remove the brush cover. (Fig. 11)
2. Push in on the locking tab of the gear box and lift gear box to remove. (Fig. 12 & 13)
3. Push in on the locking tab of the belt access panel and lift off to remove. (Fig. 17)

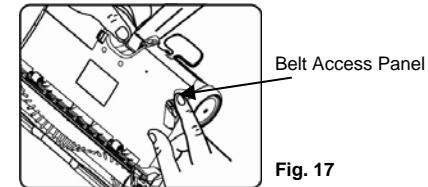

4. Using a pair of tweezers, remove any leftover bits of the belt that might still be there.
5. Pull the brush bar out of the bushing. (Fig. 14)
6. Using a new belt, insert it into the opening until it is in all the way.
7. Using a pair of tweezers, insert them into the belt access panel and lift the new belt over the back gear.
8. Slide the belt over the brush bar cap and then insert the brush bar into the slot. (Fig. 14)
9. Insert the gear box tabs into the tab slots and push down until it clicks into place.
10. Press the belt access panel down until it snaps in place.
11. Replace the brush cover (Fig. 11)

Care And Maintenance

To improve the performance and life of your unit, we recommend you do the following:

1. Once a month clean the unit with a dry cloth, including the chamber which the dust container fits into. Remove any hair, fiber or other materials that may have built up in the chamber, and on the rotating brush.
2. **Don't** use abrasive materials to clean the sweeper. **Do not immerse the unit in water.**
3. **Do not** pick up liquids or use on wet floors.
4. **Do not** use on concrete, tar or similar rough surfaces.
5. **Don't** pick up pieces of string or fabrics with the sweeper.
6. **Do not** clean tasseled or frayed carpets with the sweeper.

OPERATING INSTRUCTIONS

Model
APL1172 N



ONE (1) YEAR LIMITED WARRANTY

EURO-PRO Operating LLC warrants this product to be free from defects in material and workmanship for a period of one (1) year from the date of the original purchase, when utilized for normal household use, subject to the following conditions, exclusions and exceptions.

If your appliance fails to operate properly while in use under normal household conditions within the warranty period, return the complete appliance and accessories, freight prepaid. For Customer Service support, call 1 (800) 798-7398 or visit our website at www.sharkcompany.com.

If the appliance is found to be defective in material or workmanship, **EURO-PRO Operating LLC** will repair or replace it free of charge. Proof of purchase date and \$ 7.95 to cover the cost of return shipping and handling must be included. * Non-durable parts including, without limitation, dust cups and brushes which normally require replacement are specifically excluded from warranty.

The liability of **EURO-PRO Operating LLC** is limited solely to the cost of the repair or replacement of the unit at our option. This warranty does not cover normal wear of parts and does not apply to any unit that has been tampered with or used for commercial purposes. This limited warranty does not cover damage caused by misuse, abuse, negligent handling or damage due to faulty packaging or mishandling in transit. This warranty does not cover damage or defects caused by or resulting from damages from shipping or repairs, service or alterations to the product or any of its parts, which have been performed by a repair person not authorized by **EURO-PRO Operating LLC**.

This warranty is extended to the original purchaser of the unit and excludes all other legal and/or conventional warranties. The responsibility of **EURO-PRO Operating LLC** if any, is limited to the specific obligations expressly assumed by it under the terms of the limited warranty. In no event is **EURO-PRO Operating LLC** liable for incidental or consequential damages of any nature whatsoever. Some states/provinces do not permit the exclusion or limitation of incidental or consequential damages, so the above may not apply to you.

This warranty gives you specific legal rights, and you may also have other rights which vary from state to state or province to province.

***Important: Carefully pack item to avoid damage in shipping. Be sure to include proof of purchase date and to attach tag to item before packing with your name, complete address and phone number with a note giving purchase information, model number and what you believe is the problem with item. We recommend you insure the package (as damage in shipping is not covered by your warranty). Mark the outside of your package "ATTENTION CUSTOMER SERVICE". We are constantly striving to improve our products, therefore the specifications contained herein are subject to change without notice.**



OWNERSHIP REGISTRATION CARD FOR CANADIAN CONSUMERS ONLY

Please fill out and mail the product registration card within ten (10) days of purchase. The registration will enable us to contact you in the unlikely event of a product safety notification. By returning this card you acknowledge to have read and understood the instructions for use, and warnings set forth in the accompanying instructions.

RETURN TO:
EURO-PRO Operating LLC, 4400 Bois Franc, St Laurent, Qc, H4S 1A7

APL1172 N
Appliance model

Date purchased _____ Name of store _____

Owner's name _____

Address _____ City _____ Prov. _____ Postal Code _____

TROUBLESHOOTING GUIDE		
PROBLEM	POSSIBLE REASON	POSSIBLE SOLUTION
SWEEPER WILL NOT OPERATE	<ol style="list-style-type: none"> Batteries discharged. No power in electrical outlet supplying charging adapter. Unit needs servicing. Battery misplaced. Brush roll jammed. 	<ol style="list-style-type: none"> Charge unit. Check fuse or breaker. Replace fuse/reset breaker. Call Customer Service at 1 (800) 798-7398. Ensure that the wire terminal connectors are securely attached. Clear any obstruction from the rotating brush. Turn unit off for 10 seconds, and then restart.
SWEEPER WILL NOT PICK-UP	<ol style="list-style-type: none"> Dust container is full. Unit needs recharging. 	<ol style="list-style-type: none"> Empty dust container. Charge unit.
DUST ESCAPING FROM SWEEPER	<ol style="list-style-type: none"> Dust container is full. 	<ol style="list-style-type: none"> Empty dust container.
ROTATING BRUSH WILL NOT PICK UP	<ol style="list-style-type: none"> Unit clogged. Dust container is full. 	<ol style="list-style-type: none"> Check for excessive material on brush or in bottom of sweeper. Remove obstruction from brushes and/or sweeper. Empty and clean dust container.
SWEEPER WILL NOT CHARGE	<ol style="list-style-type: none"> Electrical outlet not working. Charging Adapter not working. Batteries no longer functioning. Unit left in "On" position. 	<ol style="list-style-type: none"> Check to ensure outlet is working properly. (Easily checked by plugging in another appliance. Replace charging adapter. See battery disposal. Press switch to "Off".

MEDIDAS IMPORTANTES DE SEGURIDAD

Al usar aparatos eléctricos, siempre debe seguir precauciones básicas de seguridad, incluyendo las siguientes:

LEA TODAS LAS INSTRUCCIONES ANTES DE USAR SU BARREDORA INALÁMBRICA

ADVERTENCIA: Para reducir el riesgo de incendio, descarga eléctrica o daños personales:

1. **No** recargue esta unidad en el exterior.
2. **No** la utilice en el exterior o en superficies húmedas.
3. **No** permita que se utilice como un juguete. Debe tener mucho cuidado al ser utilizada por o cerca de niños.
4. Utilícela solamente como se indica en este manual. Use únicamente los accesorios recomendados por el fabricante.
5. **No** la use si el cable o el enchufe están dañados. No utilice la barredora inalámbrica si se ha caído, dañado, dejado en el exterior o tirado al agua. Retórnela a **EURO-PRO Operating LLC** para que sea examinada, reparada o ajustada.
6. **No** maltrate el cable del cargador. Nunca levante el cargador o la base por el cable, o tire del cable para desconectarlo del tomacorriente; agárrelo por el cargador y tire para desconectarlo.
7. Mantenga el cargador alejado de superficies calientes.
8. Este producto incluye baterías recargables de níquel cadmio. Las baterías deben descartarse o reciclarse de forma apropiada. **No arroje las baterías al fuego o las esponga a altas temperaturas, pueden explotar.**
9. **No** toque el enchufe o el artefacto con las manos húmedas.
10. **No** introduzca ningún objeto en las ranuras. No la use con ninguna abertura tapada; manténgalas libres de polvo, pelusa, pelos y cualquier otra cosa que pudiera reducir el flujo de aire.
11. Mantenga el cabello, la ropa suelta, los dedos y toda parte del cuerpo alejados de las aberturas y de las partes móviles.
12. **No** recoja nada que se esté quemando o echando humo, como cigarrillos, fósforos, o cenizas calientes.
13. **No** intente cambiar ningún accesorio mientras la unidad está funcionando.
14. Tenga especial cuidado al limpiar escaleras.
15. **No** la use para recoger líquidos inflamables o combustibles como gasolina ni la use en áreas donde puedan estar presentes.
16. Lea y siga todas las indicaciones de las etiquetas y de operación.
17. **No** utilice el cargador con un cable de extensión. Enchufe el cargador directamente en un tomacorriente. Use el cargador únicamente en un tomacorriente común (120V, 60Hz).
18. **No use la barredora inalámbrica sin el recipiente colector de tierra instalado.**
19. Guarde la barredora inalámbrica dentro de su casa. Guárdela luego de usarla para evitar accidentes.
20. Bajo condiciones extremas, las baterías pueden presentar pérdidas. Si el líquido, que es una solución de 20-35% hidróxido de potasio, entra en contacto con la piel, lávese inmediatamente con agua y jabón o neutralícelo con un ácido suave como jugo de limón o vinagre. Si el líquido le entra en los ojos, enjuáguelos inmediatamente con agua limpia durante 10 minutos como mínimo y vea un doctor.
21. Úsela solamente en superficies secas, en interiores.
22. **No** la utilice con ningún propósito que no esté descrito en este manual del usuario.
23. **No** intente usar el cargador con ningún otro producto o intente recargar este producto con otro cargador. **Use únicamente el cargador modelo Kuantech KA12D120015023U proporcionado con este producto.**
24. Este artefacto debe desenchufarse del tomacorriente antes de quitarle la batería.

**CONSERVE ESTAS INSTRUCCIONES
PARA USO DOMÉSTICO SOLAMENTE**

PARTES Y COMPONENTES

1. Mango Superior
2. Tubo Telescópico
3. Botón de Vaciado Fácil
4. Tubo de Extensión del Mango Inferior
5. Mango Inferior
6. Luz Indicadora de Carga
7. Llave de Encendido
8. Cargador: Use únicamente Kuantech KA12D120015023U
9. Enchufe de Carga
10. Cubierta Transparente del Cepillo
11. Cepillo Giratorio
12. Accesorio Para Bordes
13. Engranajes
14. Cabezal Eléctrico de la Barredora
15. Recipiente para la Tierra
16. Luces indicadoras de velocidad
17. Control de Velocidad
18. Palanca para Destruabar el Recipiente de la Tierra

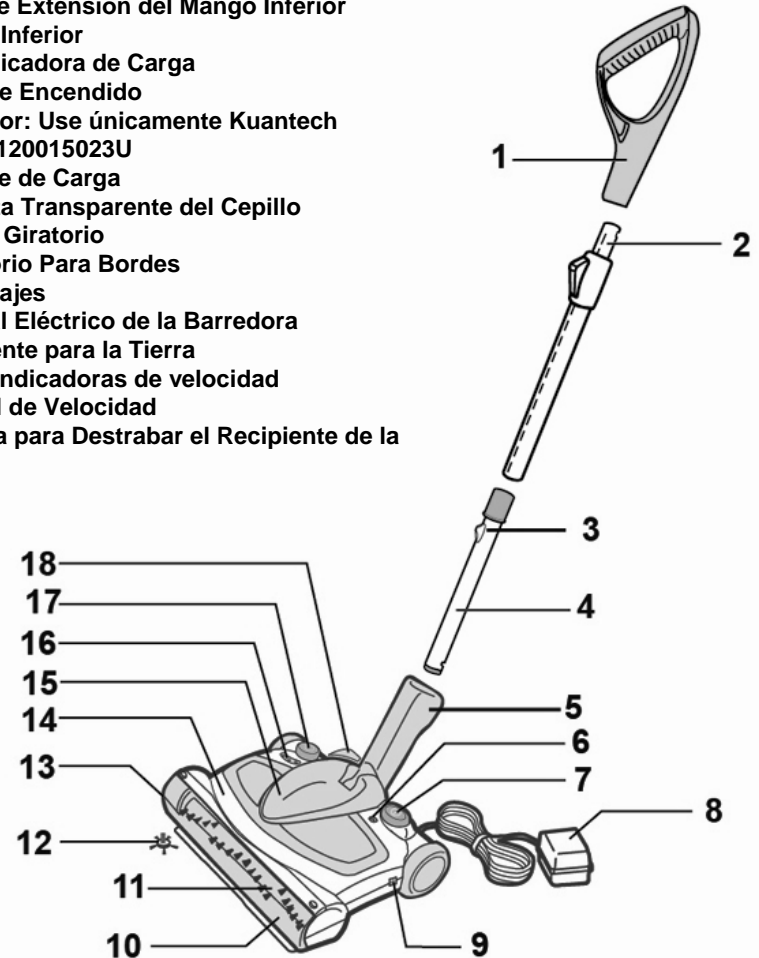

* El dibujo puede no ser igual al producto real.

NOTA: La barredora inalámbrica viene con la batería descargada. Necesita cargar la unidad por 20 horas antes de usarla por primera vez. Use baterías de repuesto # XB1918 únicamente.

Armado de su Barredora Inalámbrica

Su barredora inalámbrica requiere muy poco armado. Deberá sacarla de la caja y familiarizarse con todos los componentes listados en el diagrama descriptivo. (Pág. 14) Esto le ayudará en el armado y operación de su barredora inalámbrica.

(Pág. 14) Esto le ayudará en el armado y operación de su barredora inalámbrica.

Nota: El cargador puede venir guardado dentro del recipiente para la tierra.

Nota: El tubo de extensión inferior tiene el extremo de plástico diferente. Éste tubo debe insertarse primero que los demás.

1. Arme los tubos de extensión insertando el extremo de plástico dentro del otro tubo de extensión. (Fig. 1a) Presione hasta que se vea solo una pequeña parte del extremo de plástico o hasta que no se pueda insertar más dentro del tubo. Enganche el tubo de extensión al mango superior. (Fig. 1) Coloque el tubo de extensión en el mango inferior de modo que la "pestaña" del inserto de plástico encaje en la ranura del mango inferior. (Fig. 1b)

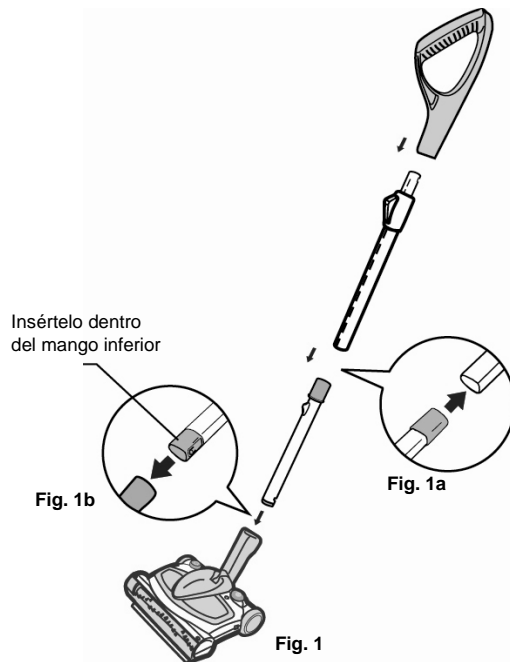

2. Coloque el mango en la posición vertical de almacenamiento.

Instrucciones de Carga

1. Conecte el enchufe del cargador en el conector o agujero del costado de la barredora. Enchufe el cargador en un tomacorriente. (120V., 60Hz.). Use únicamente el cargador Kuantech KA12D120015023U. (Fig. 2)

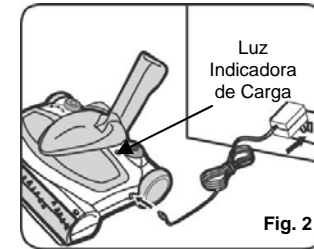

2. Esta barredora inalámbrica contiene baterías de Ni-Cd. Antes de usarla por primera vez, debe cargarse durante 20 horas como mínimo.
3. Al cargar la unidad, el botón de encendido debe estar en la posición de APAGADO (OFF).
4. La luz indicadora de carga de la parte superior de la barredora se encenderá para indicar que está siendo cargada.
5. Para recargar, repita el paso #1 anterior. Los tiempos de carga variarán dependiendo del uso entre los ciclos de carga.

Nota: Si cuando conecta la unidad para que se recargue **NO** enciende la luz indicadora de recarga, presione el botón de encendido una vez para apagar la unidad. Ahora debe prenderse la luz indicadora de carga.

Nota: Se alcanzará el rendimiento máximo únicamente luego de haber cargado y descargado la unidad dos (2) o tres (3) veces.

Importante: Para mantener el máximo rendimiento de su barredora inalámbrica, se recomienda descargar completamente la unidad, luego recargarla completamente por lo menos una vez por mes.

Cuidado:

- Use únicamente el cargador suministrado con el producto.
- **No** limpie la unidad mientras se esté cargando.
- **No** intente remover la batería de la unidad para recargarla.
- **Nunca** arroje la batería o la unidad al fuego.
- **No** intente remover o dañar la cubierta de la batería.

INSTRUCCIONES DE USO

Cómo Maximizar la Vida de sus Baterías de Ni-Cd

1. Cárguelas por un mínimo de 20 horas antes de usarlas por primera vez. El no hacer esto reducirá considerablemente la vida útil de las baterías.
2. **No** guarde la unidad con el cargador conectado y enchufado.
3. Cárguelas únicamente cuando las baterías estén completamente descargadas (o lo más cerca posible a completamente descargadas).
4. **No** las guarde en áreas de alta temperatura o humedad.
5. Luego de guardarlo por tres (3) meses, deberá descargar completamente el producto y luego recargarlo para maximizar el poder de las baterías.
6. Use únicamente el cargador suministrado con el producto. Si utiliza otros cargadores, las baterías pueden llegar a fallar causando daños a las baterías, el producto o la propiedad privada.
7. Las baterías de Ni-Cd tienen una larga vida útil pero deberá reemplazarlas en cierto momento. Para comprar baterías y partes de reemplazo, visite www.sharkvac.com

Nota: Si nunca ha usado el producto, o estuvo guardado por mucho tiempo sin usarse, requerirá varios ciclos completos de carga y descarga para obtener el tiempo total de funcionamiento de su producto.

Extracción y Descarte de la Batería

Nota: Si no está seguro de cómo extraer la batería, le sugerimos que lleve su barredora a un técnico calificado en reparación de artefactos pequeños para que lo haga por usted.

Siga los pasos indicados en "Extracción de la Batería" cuando necesite removerla.

Esta barredora está equipada con una batería de Ni-Cd y necesita descartarla correctamente. Cuando la batería no funcione más, debe ser extraída de la barredora para ser descartada. No extraiga la batería por ningún otro motivo que no sea su descarte. **Llame a su centro de reciclado más cercano para obtener información acerca del desecho y reciclado de baterías de níquel-cadmio (Ni-Cd).**

Advertencia: Nunca use baterías comunes como reemplazo ya que pueden perder y causar daños. Use únicamente la batería **XB1918** como repuesto.

Extracción de la Batería

1. Presione la palanca para destrabar el recipiente de la tierra con su pie y quítelo del cabezal de la barredora.
2. De vuelta la unidad de modo que la base quede mirando hacia arriba. Tenga cuidado de no encender la unidad.
3. Presione la traba y levante la tapa del compartimiento de la batería. (Fig. 3 y Fig. 4)

Pestaña del
Compartimiento
de la Batería

Tapa del Compartimiento
de la Batería

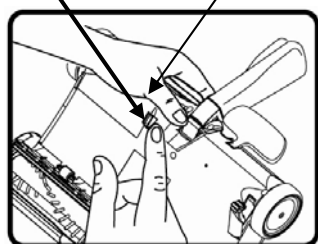

Fig. 3

17

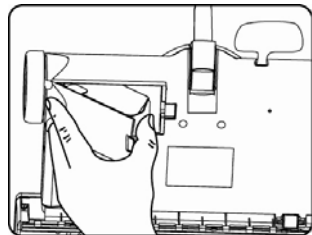

Fig. 4

INSTRUCCIONES DE USO

4. Extraiga cuidadosamente la batería y desconecte los terminales separando los conectores de los cables. Quite la batería de la unidad. (Fig. 5)

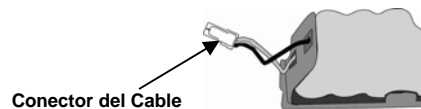
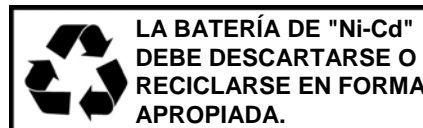

Fig. 5

5. Conecte los terminales de la unidad a los terminales de la nueva batería, y coloque la batería dentro de la unidad. Vuelva a colocar la tapa y presiónela hasta que se traben en su lugar.
6. Siga las instrucciones de carga inicial de la batería. Llame al departamento de servicio al cliente al 1 (800) 798-7398 si tiene algún problema reemplazando la batería.

No intente reemplazar las baterías de este producto por ningún otro tipo de baterías.

Importante: Este artefacto contiene baterías de Ni-Cd. La batería debe ser reciclada o descartada de acuerdo con las normas locales. Consulte sus Páginas Amarillas o centro de reciclado local por mayor información.



18

INSTRUCCIONES DE USO

Cómo Usar su Barredora inalámbrica

1. **Antes de usarla, asegúrese de que la barredora inalámbrica haya sido cargada inicialmente durante 20 horas.**
Su barredora inalámbrica funcionará correctamente sólo cuando la batería esté completamente cargada. Su barredora funcionará durante un tiempo variable con una carga completa. Esto dependerá del tipo de superficie que limpie. (Durará más en pisos lisos que en alfombras).
2. Presione el botón de encendido para hacer funcionar la unidad. Para apagarla, presione nuevamente el botón. (Fig. 6)

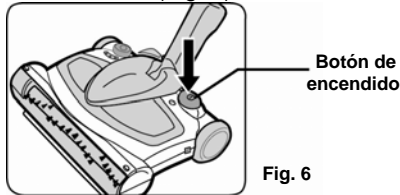

Fig. 6

3. Para ajustar el mango a una posición cómoda, aplique suavemente presión en la parte superior del cabezal con su pie mientras tira del mango hacia atrás. (Fig. 7)

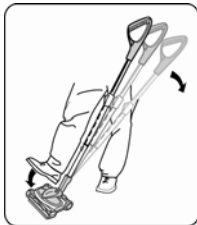

Fig. 7

4. Para cambiar la velocidad de la barredora, presione el botón de velocidad. Al presionarlo, la luz indicadora de velocidad cambiará. A baja velocidad se enciende una sola luz para pisos duros; a media velocidad, dos luces para alfombras; a alta velocidad, tres luces para limpieza profunda. (Fig. 8)

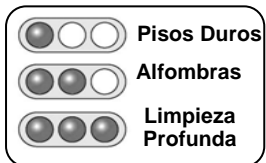

Fig. 8

Función Anti-Atasco del Cepillo Giratorio

Esta función protege el motor de su unidad contra daños por sobrecalentamiento que podría ocurrir cuando el cepillo giratorio se atasca o se engancha con algo. Si el cepillo giratorio se sobrecarga dejará de girar y ambas luces indicadoras de velocidad permanecerán parpadeando al mismo tiempo. Para Reiniciar la unidad:

1. Presione el botón de encendido.
2. Quite la cubierta transparente del cepillo del cabezal de la barredora para remover la acumulación de pelusa, cabellos o fibras en el cepillo giratorio.
3. Espere 10 segundos para que el producto se enfríe.
4. Presione nuevamente el botón de encendido, la unidad deberá funcionar.

INSTRUCCIONES DE USO

Limpieza del Recipiente de la Tierra

Para obtener el mejor rendimiento, limpie el recipiente para la tierra luego de cada uso.

1. Presione la palanca para destrabar el recipiente de la tierra con su pie. (Fig. 9)

Nota: Tenga cuidado de no encender accidentalmente la unidad.

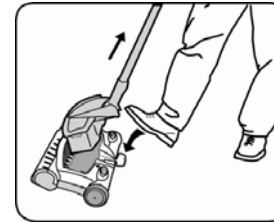

Fig. 9

2. Levante el recipiente de la tierra, que está conectado al mango. Sosténgalo sobre un cesto de basura y presione el botón para vaciarlo ubicado en el mango. (Fig. 10)

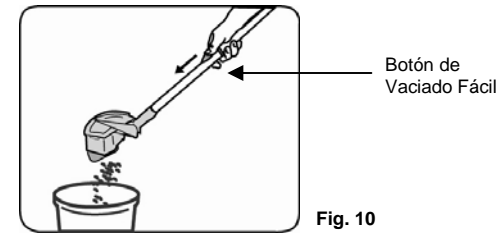

Fig. 10

3. Para cerrar el recipiente de la tierra, presione firmemente en el panel inferior hasta que se vuelva a trabar en su lugar. Para volver a colocar el recipiente de la tierra, colóquelo sobre el cabezal de la barredora y presione firmemente hacia abajo hasta que se traben en su lugar.
4. De vez en cuando, quite la cubierta transparente del cepillo del frente de la barredora y saque la acumulación de pelusa, pelos o fibras del cepillo giratorio. Para quitar la cubierta, agárrela por debajo, tire hacia fuera y hacia arriba hasta que se desenganche de las ranuras laterales y de las pestañas de la parte superior. Corte cuidadosamente los hilos y cabellos con una tijera. (Fig. 11)

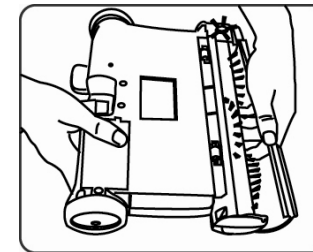

Fig. 11

Cuidado: No encienda la unidad accidentalmente mientras la limpia.
Cuidado: No debe guardarse ni colocarse ningún artefacto eléctrico o electrónico en zonas con mucho calor o humedad. No guarde su barredora inalámbrica cerca de cocinas, radiadores, calefactores o en un baño o lugares para bañarse.

INSTRUCCIONES DE USO

Cambio del Cepillo Giratorio, Engranajes y Escobilla de Goma

1. Quite el tubo de extensión del cabezal eléctrico de la barredora.
2. De vuelta el cabezal eléctrico teniendo cuidado para no encenderlo accidentalmente.
3. Quite la cubierta del cepillo.
4. Presione en la traba de los engranajes y levántelos para removerlos. (Fig. 12 y Fig. 13)

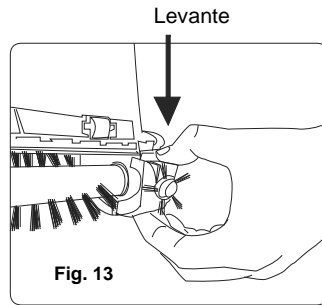
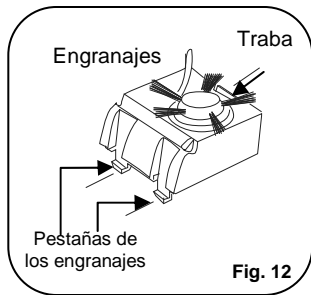

5. Levante el extremo del cepillo y el tope fuera de la ranura. (Fig. 14)

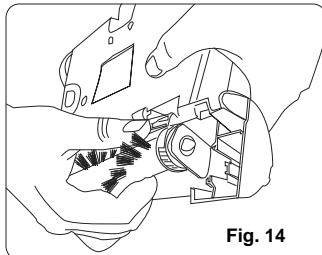

6. Separe el cepillo del cojinete y deslícelo por debajo de la correa para removerlo. (Fig. 15)
7. Inserte el cepillo nuevo colocando primero el extremo opuesto al de la correa en el cojinete. (Fig. 15)

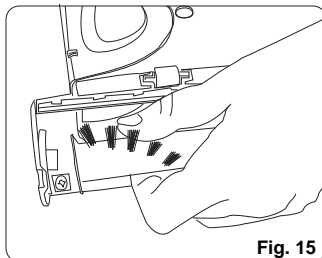

INSTRUCCIONES DE USO

8. Deslice la correa sobre el cepillo.
9. Inserte el otro extremo del cepillo en la ranura. (Fig. 14)
10. Inserte las pestañas de los engranajes en las ranuras correspondientes y presione hasta que encaje en su lugar.
11. Para reemplazar la escobilla de goma, siga las instrucciones anteriores para quitar los engranajes y remueva la escobilla de goma deslizándola de izquierda a derecha. (Fig. 16)

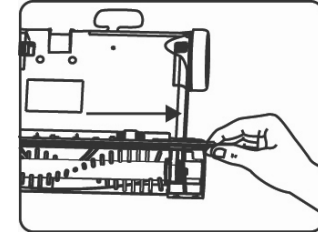

Reemplazo de la Correa

Si la correa se ha roto y necesita ser reemplazada:

1. Quite la cubierta del cepillo. (Fig. 11)
2. Presione en la traba de los engranajes y levántelos para removerlos. (Fig. 12 y Fig. 13)
3. Presione en la traba del panel de acceso de la correa y levántelo para removerlo. (Fig. 17)

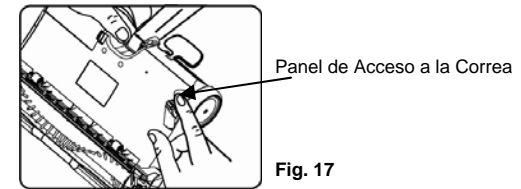

4. Usando una pinza, quite cualquier trozo remanente que haya quedado de la correa.
5. Tire del cepillo para sacarlo. (Fig. 14)
6. Tome la correa nueva e insértela por la abertura hasta que entre completamente.
7. Con una pinza, colóquelo dentro del panel de acceso de la correa y levante la correa nueva sobre el engranaje posterior.
8. Deslice la correa sobre la cubierta del cepillo giratorio y vuelva a insertar el rodillo en la ranura. (Fig. 14)
9. Inserte las pestañas de los engranajes en las ranuras correspondientes y presione hasta que encaje en su lugar.
10. Presione sobre el panel de acceso de la correa hasta que encastré en su lugar.
11. Vuelva a colocar la cubierta del cepillo (Fig. 11)

Cuidado y Mantenimiento

Para mantener el rendimiento y la vida útil de su unidad, le recomendamos lo siguiente:

1. Limpie la unidad con un trapo seco una vez por mes, incluyendo el compartimiento donde se coloca el recipiente para la tierra. Quite los pelos, fibras y cualquier otro material que se haya acumulado en el compartimiento o en el cepillo giratorio.
2. **No** utilice materiales abrasivos para limpiar la barredora. **No sumerja la unidad en agua.**
3. **No** la use para recoger líquidos o sobre pisos mojados.
4. **No** la use en concreto, alquitrán o superficies ásperas similares.
5. **No** recoja trozos de sogas o tela con la barredora.
6. **No** limpie alfombras adornadas con borlas o deshilachadas con la barredora.

GUÍA PARA EL DIAGNÓSTICO DE PROBLEMAS

PROBLEMA	POSIBLE CAUSA	POSIBLE SOLUCIÓN
BARREDORA NO FUNCIONA	<ol style="list-style-type: none"> 1. Batería descargada. 2. El tomacorriente donde enchufa el cargador no funciona. 3. La unidad necesita ser reparada. 4. Batería mal colocada. 5. Cepillo giratorio atascado. 	<ol style="list-style-type: none"> 1. Recargue la unidad. 2. Verifique el fusible o la llave general. Reemplace el fusible/encienda la llave general. 3. Llame al Servicio al Cliente al 1 (800) 798-7398. 4. Verifique que los conectores de los cables estén bien conectados. 5. Limpie cualquier obstrucción del cepillo giratorio. Apague la unidad por 10 segundos y enciéndala nuevamente.
LA BARREDORA NO RECOGE	<ol style="list-style-type: none"> 1. Recipiente para la tierra está lleno. 2. La unidad necesita una recarga. 	<ol style="list-style-type: none"> 1. Vacíe el recipiente para la tierra. 2. Recargue la unidad.
SALE TIERRA DE LA BARREDORA	<ol style="list-style-type: none"> 1. Recipiente para la tierra está lleno. 	<ol style="list-style-type: none"> 1. Vacíe el recipiente para la tierra.
CEPILLO GIRATORIO NO RECOGE	<ol style="list-style-type: none"> 1. Unidad tapada. 2. Recipiente para la tierra está lleno. 	<ol style="list-style-type: none"> 1. Verifique que no haya material acumulado en el cepillo o debajo de la barredora. Quite las obstrucciones del cepillo y/o de la barredora. 2. Vacíe y limpie el recipiente para la tierra.
BARREDORA NO SE RECARGA	<ol style="list-style-type: none"> 1. El tomacorriente donde enchufa el cargador no funciona. 2. El Cargador no funciona. 3. La batería no funciona más. 4. Ha dejado la unidad encendida. 	<ol style="list-style-type: none"> 1. Verifique que el tomacorriente funcione correctamente. (Verifíquelo fácilmente enchufando otro artefacto). 2. Reemplace el cargador. 3. Vea como desechar la batería. 4. Apague la unidad.

EURO-PRO Operating LLC garantiza este producto contra defectos de materiales y mano de obra por el término de un (1) año a partir de la fecha de compra original, siempre que sea utilizado para uso doméstico normal, sujeto a las siguientes condiciones, exclusiones y excepciones.

Si su artefacto no funciona correctamente al utilizarlo bajo condiciones domésticas normales dentro del período de garantía, devuelva el artefacto completo y los accesorios, con envío prepagado. Para Servicio al Cliente, llame al 1 (800) 798-7398 o visite nuestro sitio Web www.sharkcompany.com. Si el artefacto presenta un defecto de materiales o mano de obra, **EURO-PRO Operating LLC** lo reparará o reemplazará sin cargo. El envío debe incluir un comprobante de la fecha de compra y \$7,95 para cubrir los gastos de envío. * Los insumos tales como, sin limitación, filtros y cepillos los que normalmente necesitan ser reemplazados son explícitamente excluidos de la garantía.

La responsabilidad de **EURO-PRO Operating LLC** se limita únicamente al costo de reparación o reemplazo de la unidad, a nuestro criterio. Esta garantía no cubre el desgaste normal de las partes y no cubre ninguna unidad que haya sido alterada o utilizada con fines comerciales. Esta garantía limitada no cubre daños ocasionados por uso inadecuado, abuso, negligencia o daños causados por embalaje inapropiado o maltrato durante el transporte. Esta garantía no cubre daños o defectos causados o resultantes durante el transporte para su reparación o alteraciones del producto o cualquiera de sus partes, realizadas por una persona no autorizada por **EURO-PRO Operating LLC**.

Esta garantía es válida para el comprador original del producto y excluye cualquier otra garantía legal y/o convencional. La responsabilidad de **EURO-PRO Operating LLC**, de existir, se limita a las obligaciones específicas asumidas expresamente bajo los términos de esta garantía limitada. Bajo ninguna circunstancia **EURO-PRO Operating LLC** será responsable por daños incidentales o indirectos de ninguna clase. Algunos estados/provincias no permiten la exclusión o limitación de daños consiguientes o incidentales, por lo tanto lo anterior puede no ser válido para usted.

Esta garantía le otorga derechos legales específicos, y usted puede también tener otros derechos los que varían de estado a estado o de provincia a provincia.

***Importante: Embale el producto cuidadosamente para evitar daños durante el transporte. Asegúrese de incluir un comprobante de la fecha de compra y de colocarle una etiqueta al producto con su nombre, dirección completa y número de teléfono, una nota proporcionando información de la compra, número de modelo y una descripción del problema. Le recomendamos asegurar el paquete (puesto que la garantía no cubre daños de envío). Escriba en el exterior del paquete "ATTENTION CUSTOMER SERVICE". Nosotros nos esforzamos constantemente en mejorar nuestros productos, por lo tanto las especificaciones aquí indicadas pueden cambiar sin previo aviso.**



**TARJETA DE REGISTRO DEL CLIENTE
PARA CONSUMIDORES CANADIENSES SOLAMENTE**

Complete y envíe la tarjeta de registro del producto dentro de los diez (10) días posteriores a la compra. El registro nos permitirá contactarnos con usted en caso de existir alguna notificación de seguridad con respecto al producto. Retornando esta tarjeta usted reconoce haber leído y entendido las instrucciones de uso y advertencias incluidas en estas instrucciones. ENVIAR A:

EURO-PRO Operating LLC, 4400 Bois Franc, St Laurent Qc H4S 1A7

APL1172 N

Modelo del Artefacto

Fecha de compra

Nombre del Negocio

Nombre del Dueño

Dirección

Ciudad

Provincia

Código Postal

Impreso en China

Free Manuals Download Website

<http://myh66.com>

<http://usermanuals.us>

<http://www.somanuals.com>

<http://www.4manuals.cc>

<http://www.manual-lib.com>

<http://www.404manual.com>

<http://www.luxmanual.com>

<http://aubethermostatmanual.com>

Golf course search by state

<http://golfingnear.com>

Email search by domain

<http://emailbydomain.com>

Auto manuals search

<http://auto.somanuals.com>

TV manuals search

<http://tv.somanuals.com>