

Modèles
EP600N
EP600NF
EP600BL

EURO-PRO 

GARANTIE LIMITÉE DE UN (1) AN

EURO-PRO Operating LLC garantit ce produit contre toute défectuosité matérielle ou de main d'œuvre pour une période de un (1) an à compter de la date d'achat, dans le cadre d'une utilisation domestique normale, en vertu des modalités, exclusions et exceptions suivantes.

Si votre appareil manque de fonctionner correctement dans le cadre d'un usage domestique normal, et ce, pendant la période de garantie, retournez l'appareil au complet et ses accessoires, port payé, à: US. **EURO-PRO Operating LLC**, 94 Main Mill Street, Door 16, Plattsburgh, NY 12901

Canada: **EURO-PRO Operating LLC**, 4400 Bois Franc, St. Laurent, QC H4S 1A7

Si **EURO-PRO Operating LLC** constate que l'appareil comporte une défectuosité matérielle ou de main d'œuvre, **EURO-PRO Operating LLC** le réparera ou le remplacera sans frais de votre part. Une preuve d'achat indiquant la date d'achat et un montant de 9,95 \$ pour la manutention et l'envoi de retour doivent être inclus.*

Les pièces non durables, y compris, sans s'y limiter, les filtres, brosses et composantes électriques exigeant normalement d'être remplacés sont exclus de la garantie.

La responsabilité de **EURO-PRO Operating LLC** ne se limite qu'au coût des pièces de rechange ou de l'appareil, à notre unique discrétion. Cette garantie ne couvre pas l'usure normale des pièces et ne s'applique pas aux appareils qui ont été manipulés ou utilisés à des fins commerciales. Cette garantie limitée exclut les dommages causés par un mauvais usage, une manipulation négligente ainsi que les dommages causés par un emballage inadéquat ou une mauvaise manutention en transit. Cette garantie ne couvre pas les dommages ou défectuosités causés par ou découlant de l'envoi, des réparations ou des modifications apportés au produit ou à ses pièces et ayant été effectués par un réparateur non autorisé par **EURO-PRO Operating LLC**.

Cette garantie est proposée à l'acheteur d'origine du produit et exclut toute autre garantie juridique et/ou conventionnelle. La responsabilité de **EURO-PRO Operating LLC**, si responsabilité il y a, ne se rapporte qu'aux obligations spécifiques assumées de façon expresse par **EURO-PRO Operating LLC** en vertu des modalités de cette garantie limitée. **En aucun cas EURO-PRO Operating LLC** ne sera-t-elle responsable des dommages accessoires ou consécutifs de quelque nature que ce soit. Certains États/certaines provinces ne permettent pas que des exclusions ou limites soient imposées aux dommages accessoires ou consécutifs. Ainsi, la disposition ci-dessus pourrait ne pas s'appliquer à vous.

Cette garantie vous confère des droits juridiques précis qui pourraient varier d'un État/d'une province à l'autre.

***Important : Emballez soigneusement l'appareil pour éviter tout dommage en transit. Avant d'emballer l'appareil, assurez-vous d'y fixer une étiquette portant votre nom, votre adresse complète et votre numéro de téléphone et précisant les détails de l'achat, le numéro de modèle et le problème survenu. Nous vous recommandons en outre d'assurer le colis (les dommages survenus en transit ne sont pas couverts par la garantie). Indiquez, sur l'emballage extérieur, « AUX SOINS DU SERVICE À LA CLIENTÈLE ». Comme nous nous efforçons en tout temps d'améliorer nos produits, les spécifications décrites dans ce guide sont sujettes à changement sans préavis.**



Turbo Stick Vac Turbo Aspiradora de Escoba Aspirateur Bâton Turbo

**OWNER'S MANUAL
MANUAL DEL USUARIO
GUIDE DU PROPRIÉTAIRE**
Models/Modelos/Modèles:
EP600N-EP600NF-EP600BL
120V., 60Hz., 7.5 Amps.



FICHE D'ENREGISTREMENT DU PROPRIÉTAIRE CONSOMMATEURS CANADIENS SEULEMENT

Veuillez remplir cette fiche et la poster dans les dix (10) jours suivant l'achat. L'enregistrement nous permettra de communiquer avec vous pour tout avis de sécurité au sujet du produit. En nous retournant cette fiche, vous convenez d'avoir lu et compris les directives d'utilisation et les avertissements précisés dans les directives.

RETOURNER À : **EURO-PRO Operating LLC, 4400 Bois Franc, St. Laurent, QC, H4S 1A7**

Modèles EP600N/EP600NF/EP600BL

Modèle

Date d'achat

Nom du magasin

Nom du propriétaire

Adresse

Ville

Prov.

Code postal

Imprimé en Chine

28

Download from Www.Somanuals.com. All Manuals Search And Download.

USA: **EURO-PRO Operating LLC**

94 Main Mill Street, Door 16
Plattsburgh, NY 12901

Canada: **EURO-PRO Operating LLC**

4400 Bois Franc
St. Laurent, QC H4S 1A7

Tel.: 1 (800) 798-7398

www.sharkvac.com

EURO-PRO 

IMPORTANT SAFETY INSTRUCTIONS

When using your **SHARK TURBO STICK VAC** basic safety precautions should always be observed, including the following:

1. Read all instructions before using your **SHARK TURBO STICK VAC**.
2. Use the system only for its intended use.
3. To protect against a risk of electric shock, do not immerse any part of the system in water or other liquids.
4. Never yank cord to disconnect from outlet; instead, grasp plug and pull to disconnect.
5. **Do not** allow cord to touch hot surfaces.
6. **Do not** run appliance over cord.
7. **Do not** operate the system with a damaged cord or plug, or if the appliance or any other part of the system has been dropped or damaged. To avoid the risk of electric shock, do not disassemble or attempt to repair the **SHARK TURBO STICK VAC**. Return the system to **EURO-PRO Operating LLC** (see warranty) for examination and repair. Incorrect re-assembly or repair can cause a risk of electrical shock or injury to persons when the **SHARK TURBO STICK VAC** is used.
8. Close supervision is necessary for any appliance being used by or near children. Do not leave the system unattended while connected.
9. Keep hair, loose clothing, fingers and all parts of body away from opening and moving parts.
10. **Do not** use to pick up flammable or combustible liquids such as gasoline or use in areas where they may be present.
11. **Do not** pick up anything that is burning or smoking such as cigarettes, matches or hot ashes.
12. Use extra care when cleaning on stairs.
13. **Do not** use the vacuum without the HEPA-TYPE dust cup filter in place.
14. This appliance is intended only for household use. Follow all user instructions in this manual.

WARNING: The power cord on this product contains lead, a chemical known to the State of California to cause birth defects or other reproductive harm. **Wash hands after handling.**

To reduce the risk of fire, electric shock, or injury:

- **Do not** leave the **SHARK TURBO STICK VAC** plugged in when unattended. Unplug the electrical cord when not in use and before servicing.
- **Do not** allow to be used as a toy. Close attention is necessary when used by or near children, pets or plants.
- Use only as described in this manual. Use only manufacturer's recommended accessories.
- **Do not** pull cord, use cord as a handle, close a door on cord, or pull cord around sharp edges or corners. Keep cord away from heated surfaces.
- Use **only** extension cords UL-rated or cUL at 15 amperes. extension cords rated for less amperage may overheat. Care should be taken to arrange the cord so that the cord cannot be pulled or tripped over.
- Turn off all controls as applicable before unplugging from electrical outlet.
- **Do not** unplug by pulling on cord. To unplug, grasp the plug, not the cord.
- **Do not** handle plug or vacuum with wet hands or operate without shoes.
- **Do not** put any objects into openings. Do not use with any opening blocked. Keep free of dust, lint, hair and anything else that may reduce air flow.
- Store your appliance indoors in a cool, dry area.
- Keep your work area well lit.
- **Do not** immerse the vacuum into water or other liquids.
- Keep end of hose, wands and other openings away from your face and body.
- Use only on dry surfaces.
- Using improper voltage may result in damage to the motor and possible injury to the user. Correct voltage is listed on rating label.

SAVE THESE INSTRUCTIONS For Household Use Only



WARNING: To reduce the risk of electric shock, this appliance has a polarized plug (one blade is wider than the other). This plug will fit in a polarized outlet only one way. If the plug does not fit fully in the outlet, reverse the plug. If it still does not fit, contact a qualified electrician to install the proper outlet. Do not modify the plug in any way.

GUIDE DE DÉPANNAGE

PROBLÈME	RAISON POSSIBLE	SOLUTION POSSIBLE
L'ASPIRATEUR NE FONCTIONNE PAS	<ol style="list-style-type: none"> 1. Le cordon d'alimentation n'est pas bien branché dans la prise. 2. Pas d'alimentation électrique à la prise. 3. Besoin de réparations. 4. Thermostat enclenché. 	<ol style="list-style-type: none"> 1. Branchez bien l'aspirateur. 2. Vérifiez le fusible/disjoncteur. Remplacez le fusible/réenclenchez le disjoncteur. 3. Composez le 1-866-826-6941. 4. Éteignez l'aspirateur et débranchez-le. Laissez refroidir l'appareil et faites-le démarrer de nouveau.
L'ASPIRATEUR N'ASPIRE PAS OU LA SUCCION EST FAIBLE	<ol style="list-style-type: none"> 1. La coupelle à poussière est pleine. 2. L'appareil est bouché. 3. Le filtre de type HEPA doit être nettoyé ou remplacé. 4. L'écran à débris doit être nettoyé. 	<ol style="list-style-type: none"> 1. Videz et nettoyez la coupelle. 2. Éteignez l'appareil et débranchez-le. Retirez le filtre de la coupelle à l'affût de tout objet dans le passage d'air. Retirez tout objet. 3. Nettoyez ou remplacez le filtre de type HEPA. 4. Nettoyez l'écran à débris.
DE LA POUSSIÈRE S'ÉCHAPPE DE L'ASPIRATEUR	<ol style="list-style-type: none"> 1. La coupelle à poussière est pleine. 2. La coupelle à poussière est mal installée. 	<ol style="list-style-type: none"> 1. Videz et nettoyez la coupelle. 2. Consultez les directives au sujet de la coupelle.
L'ASPIRATEUR, LE BOYAU OU LES BROSSES N'ASPIRENT PAS	<ol style="list-style-type: none"> 1. Boyau bouché. 2. La coupelle à poussière est pleine. 	<ol style="list-style-type: none"> 1. Retirez le boyau et(ou) les brosses. Retirez l'obstruction dans le boyau ou la brosse. 2. Videz et nettoyez la coupelle.

COMMANDE DE FILTRES DE RECHANGE POUR LA COUPELLE À POUSSIÈRE

POUR COMMANDER DES FILTRES HEPA DE RECHANGE

Article XSH600N

pour les modèles EP600N/EP600NF/EP600BL

Appelez : 1 (866) 826-6941

du lundi au vendredi de 8 h 30 à 17 h 00 heure normale de l'Est
ou

visitez notre site Web : www.sharkvac.com

SOUTIEN TECHNIQUE

pour les modèles EP600N/EP600NF/EP600BL

Appelez : 1 (866) 826-6941

du lundi au vendredi de 8 h 30 à 17 h 00 heure normale de l'Est

Remarque:

Le filtre de type HEPA est lavable. Il doit toutefois être remplacé à chaque période de trois (3) mois pour vous offrir un rendement optimal de l'aspirateur. Le filtre secondaire est lavable. Il doit toutefois être remplacé à chaque période de trois (3) mois pour vous offrir un rendement optimal de l'aspirateur.

Important:

Assurez-vous que **TOUS** les filtres ont été complètement séchés à l'air pendant 24 heures avant d'être remis dans l'aspirateur.

Remise En Place De La Coupelle À Poussière Dans L'aspirateur

- Tenez la coupelle dans la main.
- Assurez-vous que la fente sous la coupelle est orientée dans la même direction que les tiges de l'aspirateur. (Fig. 16)
- Glissez la coupelle dans l'aspirateur jusqu'à ce qu'elle soit bien en place. (Fig. 17)
- Tournez la coupelle à 90° dans la direction indiquée dans l'illustration. (Fig. 18)
- L'appareil est prêt à être utilisé de nouveau.

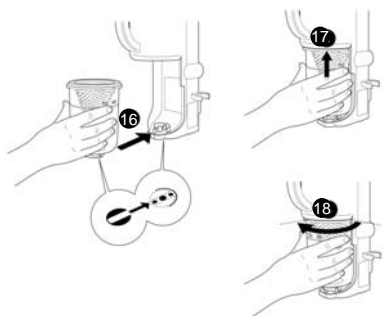

Fixation De La Bandoulière

Utilisez les crochets pour fixer la bandoulière sur l'aspirateur. Fixez les crochets rotatifs aux œillets se trouvant près du haut de la poignée de l'aspirateur et à sa base. (Fig. 19) Ajustez la bandoulière au besoin pour plus de confort.

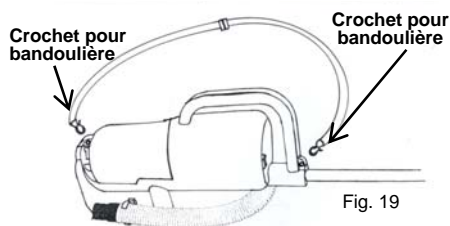

Fig. 19

Avertissement: Après un usage prolongé, le boîtier de l'aspirateur pourrait devenir chaud. Lors de l'usage de la bandoulière, l'appareil touche le corps de l'utilisateur. Ainsi, assurez-vous de n'utiliser l'aspirateur avec la bandoulière que lorsque l'appareil est froid. S'il devient trop chaud, laissez-le refroidir avant de continuer à l'utiliser.

Thermostat Du Moteur

Important: Le moteur de cet aspirateur est doté d'un thermostat de protection. Si l'aspirateur vient à surchauffer, le thermostat l'arrêtera immédiatement. Si cela se produit:

- Appuyez une seule fois sur le commutateur de marche/arrêt.
- Débranchez l'aspirateur.
- Trouvez la source du problème de surchauffe (p. ex. boyau ou filtre obstrué).
- Si le boyau ou le filtre est obstrué, enlevez l'obstruction du boyau ou remplacez le filtre.
- Attendez au moins 45 minutes avant de tenter d'utiliser l'aspirateur de nouveau.
- Une fois l'aspirateur refroidi pendant 45 minutes, rebranchez-le et appuyez sur le commutateur marche/arrêt.
- L'aspirateur devrait démarrer de nouveau.
- S'il ne démarre pas, communiquez avec le service à la clientèle au 1-866-826-6941.

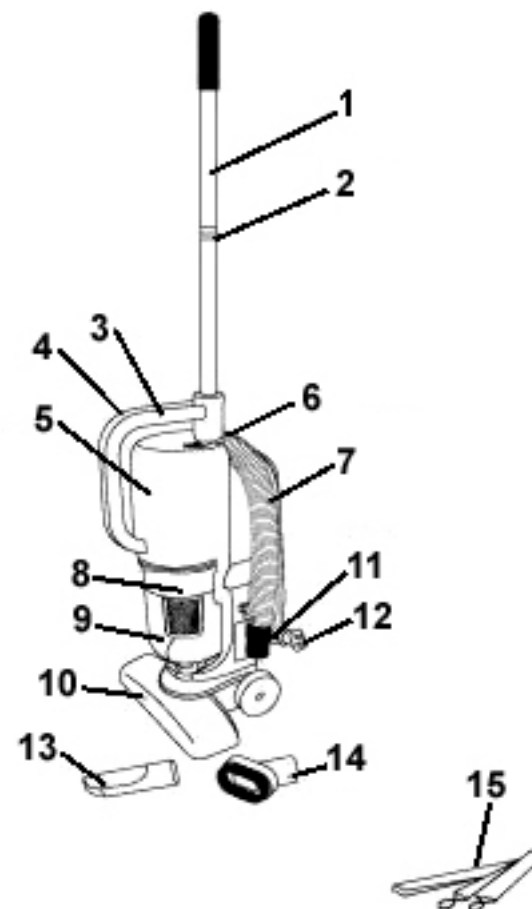

- | | |
|------------------------------|-------------------------|
| 1. 2-Piece Handle | 9. Dust Cup (Container) |
| 2. Handle Joint | 10. Floor Brush |
| 3. Handle | 11. Hose Connector |
| 4. Air Intake | 12. Power Plug |
| 5. Main Unit | 13. Crevice Tool |
| 6. On/Off Switch | 14. Dusting Brush |
| 7. Hose | 15. Shoulder Strap |
| 8. HEPA-Type Dust Cup Filter | |

Technical Specifications

Voltage: 120V., 60Hz.
Power: 7.5 Amps, 900 Watts

PRECAUTIONARY MEASURES

IMPORTANT: If the suction opening in the unit or the hose is **BLOCKED**, switch off the vacuum cleaner and remove the blocking substance before you start the unit again.

1. Do not operate the vacuum cleaner too close to heaters, radiators or cigarette butts.



2. Before inserting the power plug into the wall outlet, make sure that your hands are dry.

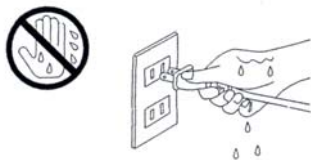

3. Before you start vacuuming, make sure to remove large or sharp objects that might damage the dust cup debris screen.

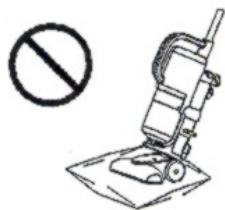

4. When pulling out the power plug from the wall outlet, pull the plug not the power cord.

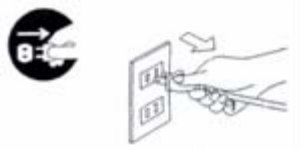

5. Do not pick up anything that is burning or smoking such as cigarettes, matches or hot ashes.

6. Do not use without all filters in place.

7. **Tap-Clean the HEPA-Type filter vigorously on a hard surface after each use.**

DIRECTIVES D'USAGE

IMPORTANT: Pour optimiser la performance d'aspiration, nettoyer tous les filtres après chaque usage.

REMARQUE: Toujours éteindre l'aspirateur et le débrancher avant de vider la coupelle à poussière.

Nettoyage Et Changement Du Filtre De Type HEPA De La Coupelle À Poussière

1. Après avoir vidé la poussière contenue dans la coupelle à poussière, séparez l'écran à débris de la cartouche-filtre de type HEPA en agrippant l'écran à débris avec une main, le châssis du filtre dans l'autre et en les séparant. (Fig.13)

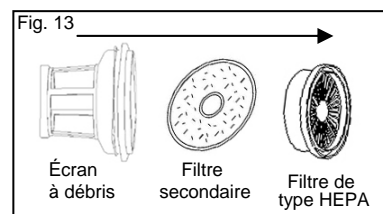

2. Rincez l'écran à débris sous le robinet jusqu'à ce qu'il soit propre. Laissez-le sécher à l'air ou séchez-le avec un linge à vaisselle propre. Ne le lavez **PAS** au lave-vaisselle.
3. Retirez le filtre secondaire et frappez vigoureusement le filtre de type HEPA de la coupelle à poussière contre une surface dure jusqu'à ce que toute la poussière en soit éliminée. (Fig 14) Assurez-vous de ne pas endommager le matériel plissé du filtre pendant le nettoyage. Notez également que la décoloration peut se produire pendant l'usage. Ceci n'affecte **PAS** le rendement du filtre.



Fig. 14

⚠ Avertissement: Toujours vider la coupelle et nettoyer le filtre de type HEPA de la coupelle avant chaque usage et pendant l'usage prolongé. Ne jamais trop remplir la coupelle à poussière. **Assurez-vous que l'écran à débris, le filtre secondaire et le filtre de type HEPA ont été entièrement séchés à l'air avant de les remettre dans l'aspirateur.**

4. Remettez l'écran à débris dans la cartouche-filtre de type HEPA et remettez le tout dans la coupelle. Assurez-vous que l'assemblage du filtre est bien inséré dans la coupelle.
5. Remettez la coupelle dans l'aspirateur.

Important: Ne **PAS** utiliser la cartouche-filtre de type HEPA sans que son écran à débris soit en place.

REMARQUE: Le matériel plissé blanc du filtre de type HEPA viendra à se décolorer avec le temps. Ceci est **NORMAL** et n'affecte **PAS** le rendement du filtre. Si le filtre de type HEPA est correctement

nettoyé après chaque usage et que la succion ne revient pas à 100%, nous vous recommandons de nettoyer vigoureusement le filtre de type HEPA jusqu'à ce que toute la

poussière en soit retirée, et ensuite de le rincer sous le robinet pour ensuite le laisser sécher à l'air pendant 24 heures avant de le remettre dans l'aspirateur (Fig. A). **Ceci doit être fait une fois par mois ou lorsque la succion semble réduite.**

REMARQUE: Si vous lavez le filtre de type HEPA, assurez-vous de le laisser sécher à l'air pendant 24 heures avant de le remettre dans l'aspirateur.

Nettoyage Du Filtre Secondaire

1. Vous trouverez sous le filtre de type HEPA un filtre secondaire. Celui-ci est lavable à l'eau tempérée. (Fig. 15) Nous vous recommandons de le laver lorsque vous lavez votre filtre de type HEPA.

Laissez toujours le filtre secondaire sécher à l'air pendant 24 heures avant de le remettre dans l'aspirateur. Ne faites jamais fonctionner l'aspirateur sans que le filtre secondaire soit en place.

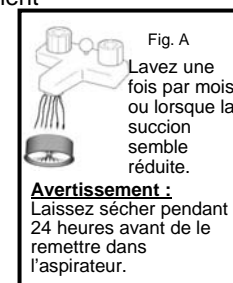

Avertissement: Laissez sécher pendant 24 heures avant de le remettre dans l'aspirateur.



Fig. 15

ENROULAGE ET DÉROULAGE DU CORDON D'ALIMENTATION

- Pour enrouler le cordon après l'usage, enroulez-le dans le sens des aiguilles d'une montre (Fig. 5).
- Pour dérouler le cordon, suivez la Fig. 5 mais dans le sens contraire.

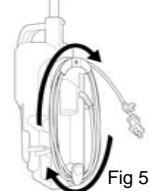
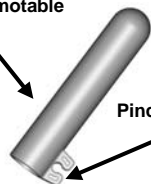

Fig 5

- Lors de l'usage de l'aspirateur, mettez le cordon dans la pince à cordon afin que le cordon ne vous nuise pas. (Fig. 6)

Dessus de la poignée escamotable



Pince à cordon

Fig 6

UTILISER L'APPAREIL COMME UN ASPIRATEUR VERTICAL

- Déroulez le cordon d'alimentation et branchez-le dans une prise à 120 V.
- Appuyez dans la direction de la flèche pour obtenir de meilleurs résultats sur les tapis et planchers en bois franc.

REMARQUE: En nettoyant les tapis épais ou difficiles à nettoyer, abaissez l'angle de la poignée en métal à 2 pièces (Fig. 7) pour une maniabilité accrue.

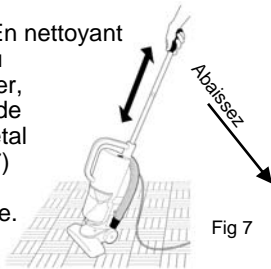

Fig 7

USAGE DE L'APPAREIL COMME UN ASPIRATEUR À MAIN

- Enlevez la poignée en métal.
- Enlevez la brosse à planchers.
- Mettez le boyau en place.
- Mettez en place le suceur plat ou la brosse à épousseter.
- Mettez la bandoulière en place.

Suceur plat

Pour radiateurs, fentes, coins, plinthes et entre les coussins

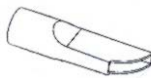

Brosse à épousseter

La brosse à épousseter convient aux meubles, stores vénitiens, livres, abat-jour et tablettes.



VIDER LA COUPELLE À POUSSIÈRE

REMARQUE: Toujours éteindre l'aspirateur et le débrancher avant de vider la coupelle à poussière.

- Tenez la coupelle dans la main.
- Tournez-la à 90° dans le sens contraire des aiguilles d'une montre (tel qu'indiqué à la Fig. 8). (En la faisant tourner à moins de 90°, la coupelle ne se détachera pas).
- Laissez la coupelle s'abaisser légèrement (comme dans la Fig. 9).
- Faites glisser la coupelle vers vous. (Fig. 10)
- Tenez la coupelle dans la main et faites tourner le filtre de type HEPA et l'écran à débris à 90°. (Fig. 11)
- Retirez le filtre de type HEPA et l'écran à débris. (Fig. 11)
- Videz la coupelle. (Fig. 12)



Fig. 11

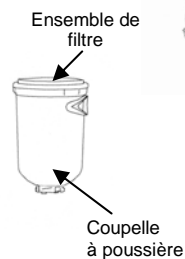

Coupelle à poussière

Fig. 12

NOTE: Always remove the power plug from the wall outlet before assembling or removing accessories.

INSERTING THE 2-PIECE METAL HANDLE INTO THE MAIN BODY

- Push in the pin at the end of the lower piece of the metal handle (see illustration).
- Insert the metal handle into the hole next to the handle. Make sure that the slot in the handle fits correctly into the opening. (Fig 1)
- When inserted correctly, the pin should rest in its hole.

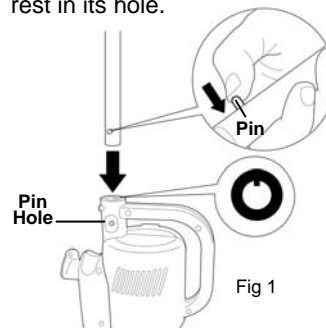

Fig 1

- To insert the upper piece of the metal handle, press on the pin that is on the upper handle and insert into the lower handle making sure that the pin comes out of the pinhole on the lower handle.

ATTACHING THE FLOOR BRUSH TO THE MAIN BODY

- Push in the pin in the floor attachment as shown in the illustration at right.
- Insert the floor brush into its location, in the direction of the arrow.
- When inserted correctly, the pin will show in the pin hole. (Fig. 2)

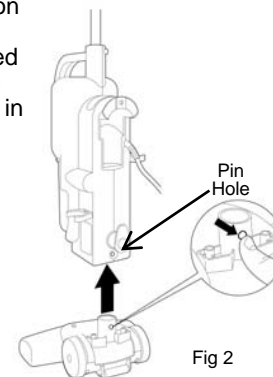

Fig 2

ATTACHING THE HOSE TO THE MAIN BODY

- Remove the floor brush from the unit.
- Press in the pin at the end of the hose. (Fig. 3)
- Insert the hose into its place (see arrow in illustration).
- When inserted correctly, the pin will show in the pin hole.

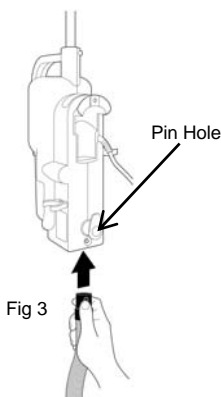

Fig 3

ON/OFF SWITCH

- The On/Off switch has two different positions.
- Push on the "I" side to turn the vacuum ON.
- Push on the "O" side to turn the vacuum OFF. (Fig. 4)

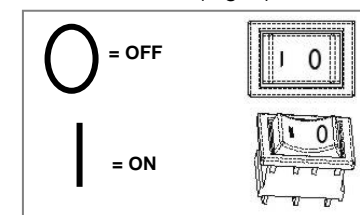

Fig 4

OPERATING INSTRUCTIONS

WINDING & UNWINDING THE POWER CORD

- To wind the cord after usage, wrap the power cord in a clockwise direction. (Fig. 5)
- To unwind the power cord, follow Fig. 5 but in the opposite direction.



Fig 5

- When using the vacuum, attach the cord to the cord holder so that the cord is out of the way when you are vacuuming. (Fig. 6)

Top of Retractable Handle

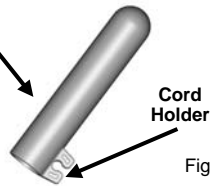

Cord Holder

Fig 6

USING THE UNIT AS AN UPRIGHT

- Unwind the power cord and plug into the 120V outlet.
- Push down in the direction of the arrow to obtain best results on carpets or on hard wood floors.

NOTE: When vacuuming deep pile carpets or hard to vacuum carpets, lower the angle of the 2-piece metal handle (Fig. 7) for easier maneuverability.

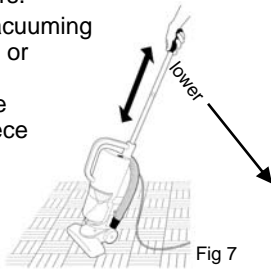

Fig 7

USING THE UNIT AS A HAND VACUUM

- Disconnect the metal handle.
- Disconnect the floor brush.
- Attach the hose.
- Attach the crevice tool or the dusting brush.
- Attach the shoulder strap.

Crevice Tool

For radiators, crevices, corners, baseboards and between cushions.

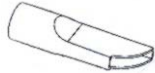

Dusting Brush

The dusting brush is used for the furniture, venetian blinds, books, lamp shades and shelves.



EMPTYING THE DUST CUP

Warning: Always unplug the unit from electrical outlet before opening the Dust Cup (container).

- Hold the dust cup in your hand.
- Turn it a complete 90° counter clockwise as shown in Fig. 8 (If turning less than 90° the dust cup will not detach.)
- Let the dust cup come down slightly as shown in Fig. 9.
- Slide the dust cup out towards you. (Fig.10)
- Hold the dust cup in your hand, twist filter assembly 90° counter clockwise. (Fig. 11)
- Remove the HEPA-Type dust cup filter and debris screen. (Fig.11)
- Empty the dust cup. (Fig.12)



Fig. 11



Filter assembly



Dust Cup



Fig. 12

DIRECTIVES D'USAGE

AVERTISSEMENT: Toujours débrancher l'aspirateur avant l'assemblage ou l'enlèvement d'accessoires.

INSERTION DE LA POIGNÉE EN MÉTAL EN DEUX PIÈCES DANS LE BOÎTIER PRINCIPAL

Appuyez sur la tige à l'extrémité de la pièce inférieure de la poignée en métal (voir l'illustration).

- Insérez la poignée en métal dans l'orifice à côté de la poignée. Assurez-vous que la fente dans la poignée s'ajuste correctement dans l'ouverture. (Fig. 1)
- Si vous l'insérez bien, la tige ressortira de l'orifice.

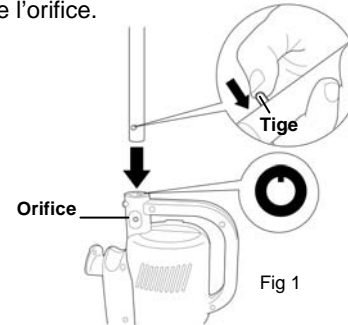

Fig 1

- Pour insérer la pièce supérieure de la poignée en métal, appuyez sur la tige qui se trouve sur la pièce supérieure et insérez la pièce supérieure dans la pièce inférieure en vous assurant que la tige ressorte de l'orifice de la pièce inférieure.

FIXATION DE LA BROSSE À PLANCHERS AU BOÎTIER PRINCIPAL

- Appuyez sur la tige de l'accessoire à planchers tel qu'illustré ci-dessous.
- Insérez la brosse en place, dans la direction de la flèche.
- Si vous l'insérez bien, la tige ressortira de l'orifice. (Fig. 2)

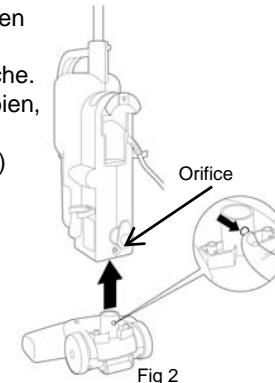

Fig 2

FIXATION DU BOYAU AU BOÎTIER PRINCIPAL

- Retirez la brosse à planchers de l'aspirateur.
- Appuyez sur la tige à l'extrémité du boyau. (Fig. 3)
- Insérez le boyau (voir la flèche dans l'illustration).
- Si vous l'insérez bien, la tige ressortira de l'orifice.

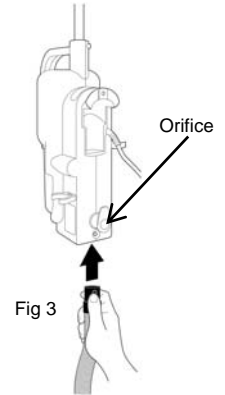

Fig 3

COMMUTATEUR MARCHE/ARRÊT

- Le commutateur marche/arrêt est doté de deux positions.
- Appuyez sur le côté « I » pour mettre l'aspirateur en marche.
- Appuyez sur le côté « O » pour éteindre l'aspirateur. (Fig. 4)

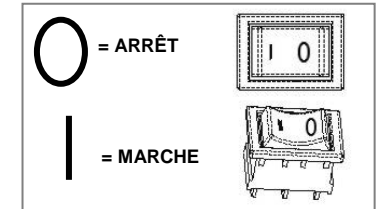

Fig 4

MESURES DE PRÉCAUTION

Important: Si l'orifice de succion ou le boyau de l'aspirateur est **BLOQUÉ**, arrêtez l'aspirateur et retirez l'obstruction avant de l'utiliser de nouveau.

1. Ne pas utiliser l'aspirateur près des chauffetterettes, radiateurs ou mégots de cigarette.



2. Avant d'insérer la fiche dans une prise murale, assurez-vous que vos mains sont bien sèches.

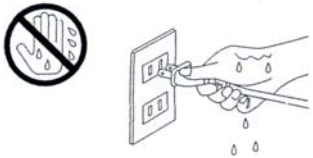

3. Avant de commencer le nettoyage, assurez-vous d'enlever tout objet de grande taille ou pointu risquant d'endommager l'écran à débris de la coupelle.



4. Pour débrancher la fiche de la prise murale, tirez sur la fiche plutôt que sur le cordon.

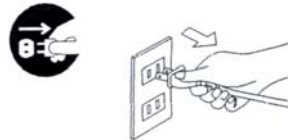

5. Évitez d'utiliser l'aspirateur pour aspirer toute matière fumante ou brûlante comme des cigarettes, allumettes ou cendres chaudes.

6. Ne pas utiliser l'aspirateur sans que tous les filtres soient en place.

7. **Frappez vigoureusement le filtre de type HEPA de la coupelle à poussière contre une surface dure jusqu'à ce que toute la poussière en soit éliminée.**

OPERATING INSTRUCTIONS

IMPORTANT: To maximize cleaning performance, clean all filters after each use.

NOTE: Always turn off the power switch and unplug the electrical cord before emptying the Dust Cup.

Cleaning & Changing the HEPA-TYPE Dust Cup Filter

1. After you have emptied the dust from the Dust Cup (container), separate the debris screen from the HEPA-Type filter cartridge by grasping the debris screen with one hand and the filter frame with the other and pull apart. (Fig. 13)

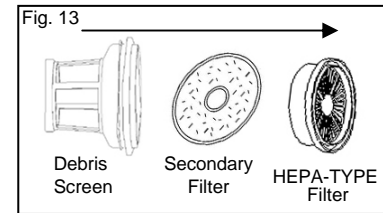

2. Rinse the debris screen under the faucet until clean. Allow to air dry or dry with a clean dish towel. Do **NOT** wash in dishwasher.
3. Remove the secondary filter which is below the HEPA-TYPE filter and then Vigorously "Tap-Clean" the HEPA-TYPE dust cup filter on a hard surface until no more dust is observed falling out. (Fig. 14) Ensure that you do not damage the pleated filter material during cleaning. Also note that discoloration occurs during use. This does **NOT** affect the filter's performance.



Fig. 14

Warning: Always empty the dust cup and clean the HEPA-Type dust cup filter before each use and during prolonged usage. Never over fill the dust cup. **Make sure that the debris screen, secondary filter and the HEPA-TYPE filter have completely air dried before replacing into the vacuum.**

4. Re-assemble the debris screen with the secondary filter and the HEPA-Type filter cartridge and replace into dust cup (container). Ensure that the filter assembly is completely seated inside the dust cup (container).
5. Attach the dust cup (container) to the vacuum.

Important: Do **NOT** use the HEPA-Type filter cartridge without the debris screen in place.

PLEASE NOTE: The white pleated filter material in the HEPA-TYPE Filter will discolor over time -This is **NORMAL** and will **NOT** affect the performance of the filter. If the HEPA-TYPE Filter

is properly Cleaned after each use and suction does not return to 100%, then we suggest that the HEPA-TYPE Filter be cleaned vigorously until no more dust can be removed, then rinsed under the faucet and allowed to air dry for 24 hours before replacing into the vacuum. (Fig. A)

This should be done once a month or when suction appears to be reduced .

NOTE: If you wash the HEPA-TYPE filter, make sure that it has completely air dried for 24 hours before inserting back in the vacuum.

Cleaning the Secondary Filter

1. Below the HEPA-Type filter there is a secondary filter. This is washable in lukewarm water. (Fig. 15) We recommend washing it when you are washing your HEPA filter. Always allow the secondary filter to air dry for 24 hours before replacing into the vacuum. Never run the vacuum without the secondary filter in place.

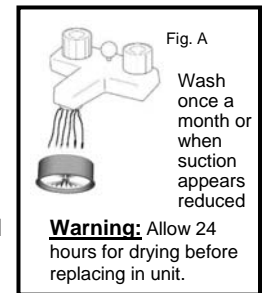
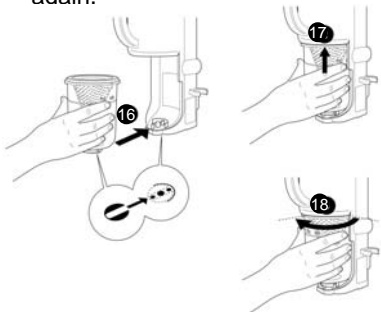

Fig. 15

OPERATING INSTRUCTIONS

Replacing The Dust Cup Into The Unit

- Hold the dust cup in your hand.
- Make sure that the slot on the bottom of the cup is pointed in the same direction as the pins in the unit. (Fig. 16)
- Slide the dust cup inside to the end of its place in the unit. (Fig. 17)
- Turn the dust cup 90° clockwise. (Fig. 18)
- The unit is now ready to be used again.



Attaching the Shoulder Strap

Use the hooks to attach the shoulder strap to the vacuum cleaner.

Connect the dog leash swivel hooks to the eyelets located near the top of the unit handle and at the base of the unit. (Fig. 19) Adjust the strap as required for comfort.

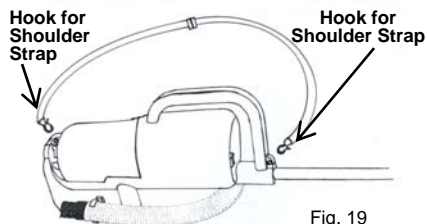

Fig. 19

Warning: After extended use, the body of the vacuum cleaner may become hot. When using the unit with the shoulder strap, the unit will touch the body of the user. Therefore make sure to use the vacuum cleaner with the strap only when the unit is cool. If it gets too warm, allow it to cool before continuing to use it.

Motor Thermostat

IMPORTANT: This unit is equipped with a motor protective thermostat. If for some reason the vacuum cleaner should overheat, the thermostat will automatically turn the unit off. Should this occur:

- Push the On/Off button once.
- Disconnect the plug from the power source.
- Check the source of overheating problem. (i.e. clogged hose or filter).
- If clogged hose or filter is found, unclog the hose and replace the filters.
- Wait at least 45 minutes before attempting to reuse the vacuum.
- After unit has cooled down for 45 minutes, plug in the cleaner and push the On/Off button. The vacuum should start again.
- If the vacuum still does not start, contact customer service at 1 (800) 798-7398.

FAMILIARISEZ-VOUS AVEC VOTRE ASPIRATEUR-BÂTON TURBO SHARK

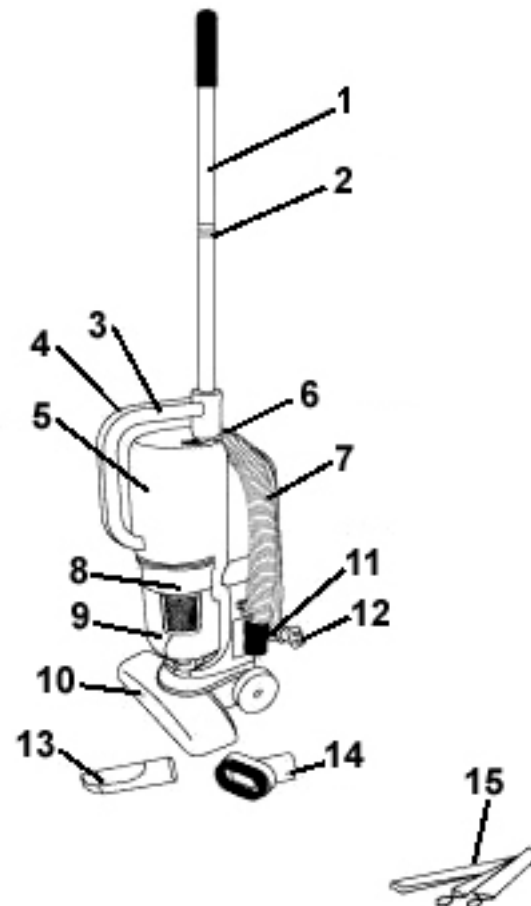

- | | |
|-----------------------------|-------------------------|
| 1. Poignée En 2 Pièces | 9. Coupelle A Poussière |
| 2. Joint De La Poignée | 10. Brosse A Planchers |
| 3. Poignée | 11. Raccord Du Boyau |
| 4. Entrée D'air Latérale | 12. Fiche Électrique |
| 5. Boîtier Principal | 13. Suceur Plat |
| 6. Commutateur Marche/Arrêt | 14. Brosse A Épousseter |
| 7. Boyau | 15. Bandolier |
| 8. Filtre De Type-HEPA | |

Spécifications techniques

Tension : 120 V, 60 Hz
Puissance : 7,5 amp, 900 watts

CONSIGNES DE SÛRETÉ IMPORTANTES

Lors de l'usage de votre **aspirateur-bâton turbo SHARK**, des précautions fondamentales doivent être observées, y compris les suivantes:

1. Avant d'utiliser votre aspirateur, lisez toutes les directives.
2. N'utilisez l'appareil qu'aux fins pour lesquelles il est conçu.
3. Pour éviter le risque de choc électrique, évitez d'immerger l'appareil ou ses composantes dans de l'eau ou dans d'autres liquides.
4. **Évitez** de débrancher l'appareil en tirant le cordon. Tirez plutôt la fiche hors de la prise pour la débrancher.
5. Évitez que le cordon touche des surfaces chaudes.
6. Évitez de passer l'aspirateur sur le cordon.
7. Évitez d'utiliser l'appareil si le cordon d'alimentation ou la fiche sont endommagés ou si l'appareil ou toute composante de l'appareil a été échappé ou endommagé. Pour éviter tout risque de choc électrique, évitez de démonter ou de tenter de réparer l'aspirateur. Retournez l'appareil à **EURO-PRO** Operating LLC (voir la garantie) pour examen et réparations. Un réassemblage ou réparation inadéquats peuvent poser des risques de chocs électriques ou de blessures aux personnes utilisant l'aspirateur.
8. Une surveillance étroite est nécessaire lors de l'usage de tout appareil par des enfants ou à proximité des enfants. Évitez de laisser l'appareil sans surveillance s'il est branché.
9. Tenez les cheveux, les vêtements lâches, les doigts et toutes les parties du corps éloignés des ouvertures et pièces en mouvement.
10. Ne pas utiliser l'aspirateur pour aspirer des liquides inflammables ou combustibles comme le carburant, et évitez de l'utiliser dans les endroits où tels liquides sont présents.
11. Évitez d'aspirer des objets brûlants ou fumants comme les cigarettes, allumettes ou cendres chaudes.
12. Soyez particulièrement prudent en nettoyant les escaliers.
13. **Ne pas utiliser l'aspirateur sans que son filtre de type HEPA pour coupelle à poussière soit en place.**
14. Cet appareil est conçu pour un usage domestique seulement. Suivez les directives figurant dans ce guide.

Pour réduire le risque d'incendie, de choc électrique ou de blessures:

- Évitez de laisser branché l'aspirateur. Lorsque celui-ci n'est pas utilisé ou lorsque vous l'entretenez, débranchez le cordon d'alimentation.
- Évitez que cet appareil soit utilisé comme un jouet. Une surveillance étroite est nécessaire lors de l'usage par des enfants ou à proximité des enfants, animaux ou plantes.
- N'utilisez cet appareil que de la façon décrite dans ce manuel. N'utilisez que les accessoires recommandés par le fabricant.
- Évitez de tirer le cordon, d'utiliser le cordon comme une poignée, de fermer une porte sur le cordon, ou de tirer le cordon sur des arêtes vives ou des coins. Éloignez le cordon de toute surface chaude.
- N'utilisez que des rallonges homologuées UL ou cUL de 15 ampères. Les rallonges de calibre moindre pourraient surchauffer. Disposez les rallonges de façon à ce que personne ne puisse les tirer ou y trébucher.
- Éteignez toutes les commandes avant de débrancher l'appareil.
- Ne débranchez pas le cordon en tirant sur celui-ci. Tirez plutôt la fiche hors de la prise murale.
- Évitez de manipuler la fiche ou l'aspirateur avec les mains mouillées et évitez d'utiliser l'appareil sans porter de chaussures.
- Évitez de mettre des objets dans les ouvertures. Évitez d'utiliser l'aspirateur si les ouvertures sont bloquées et ne nuisez pas à la circulation d'air. Assurez-vous que les ouvertures sont libres de poussière, de peluches, de cheveux et de tout ce qui peut réduire le débit d'air
- Rangez l'appareil à l'intérieur dans un endroit frais et sec.
- Assurez-vous que votre aire de travail est bien éclairée.
- **Évitez** d'immerger l'aspirateur dans de l'eau ou tout autre liquide.
- Tenez le boyau, les tubes et autres ouvertures à l'écart du visage ou du corps.
- N'utilisez l'aspirateur que sur des surfaces sèches.
- L'usage d'une tension incorrecte peut causer des dommages au moteur et, possiblement, des blessures à l'utilisateur. La tension adéquate est indiquée sur l'étiquette de régime.

MISE EN GARDE: Le cordon d'alimentation de ce produit contient du plomb. Le plomb est un produit chimique reconnu par l'État de la Californie comme pouvant causer des anomalies congénitales et nocif pour la reproduction. **Se laver les mains après manipulation.**

CONSERVEZ CES DIRECTIVES

Pour usage domestique seulement



AVERTISSEMENT: Pour réduire le risque de choc électrique, cet appareil est doté d'une fiche polarisée (une de ses lames est plus large que l'autre). Cette fiche ne pourra s'insérer dans une prise polarisée que d'une seule façon. Si la fiche ne peut pas s'enfoncer dans la prise, adressez-vous à un électricien qui pourra changer la prise. Ne tentez pas de déjouer le dispositif de sécurité de la lame de mise à la terre.

TROUBLE SHOOTING GUIDE

PROBLEM	POSSIBLE REASON	POSSIBLE SOLUTION
VACUUM WILL NOT OPERATE	<ol style="list-style-type: none"> 1. Power cord not firmly plugged into outlet. 2. No power in wall outlet. 3. Needs servicing. 4. Thermostat has tripped. 	<ol style="list-style-type: none"> 1. Plug unit in firmly. 2. Check fuse or breaker. Replace fuse/reset breaker. 3. Call 1-800-798-7398. 4. Turn the unit off and unplug from outlet. Allow unit to cool down, then restart.
VACUUM WILL NOT PICK-UP OR SUCTION POWER IS WEAK	<ol style="list-style-type: none"> 1. Dust cup is full. 2. Unit clogged. 3. HEPA-Type Filter needs cleaning or replacing. 4. Secondary filter needs cleaning. 5. Debris screen needs cleaning. 	<ol style="list-style-type: none"> 1. Empty and clean dust cup. 2. Turn unit off and unplug from wall outlet. Remove Dust Cup Filter and check for object(s) in air duct and remove. 3. Clean or replace HEPA-Type Filter. 4. Clean secondary filter. 5. Clean debris screen.
DUST ESCAPING FROM VACUUM	<ol style="list-style-type: none"> 1. Dust cup is full. 2. Dust Cup is not installed correctly. 	<ol style="list-style-type: none"> 1. Empty and clean dust cup. 2. Review Dust Cup instructions.
VACUUM, HOSE OR BRUSHES WILL NOT PICK-UP	<ol style="list-style-type: none"> 1. Hose clogged. 2. Dust cup is full. 	<ol style="list-style-type: none"> 1. Remove hose and/or brushes. Remove obstruction from hose and /or brush. 2. Empty and clean dust cup.

ORDERING REPLACEMENT DUST CUP FILTERS

TO ORDER REPLACEMENT HEPA-TYPE FILTERS

Item # XSH600N

for Model EP600N/EP600NF/EP600BL

Call: 1 (800) 798-7398

Monday to Friday 8:30 A.M. - 5:00 P.M. Eastern Standard Time
or

visit our website: www.sharkvac.com

FOR TECHNICAL SUPPORT

for Model EP600N/EP600NF/EP600BL

Call: 1 (800) 798-7398

Monday to Friday 8:30 A.M. - 5:00 P.M. Eastern Standard Time

Please Note:

The HEPA-TYPE Filter is washable. It should, however, be replaced every three (3) months to ensure peak performance of your vacuum.

The Secondary Filter is washable. It should however be replaced every three (3) months to ensure peak performance of your vacuum.

Important:

Make sure that **ALL** filters have been completely air dried for 24 hours before re-installing back in the vacuum.

Models
EP600N
EP600NF
EP600BL



ONE (1) YEAR LIMITED WARRANTY

EURO-PRO Operating LLC warrants this product to be free from defects in material and workmanship for a period of one (1) year from the date of the original purchase. This warranty applies only to normal domestic household use.

Should your appliance fail to operate properly while in use under normal household conditions within the one (1) year warranty period, return the complete appliance and accessories, freight prepaid to:

U.S.: **EURO-PRO Operating LLC**, 94 Main Mill Street, Door 16, Plattsburgh, NY 12901

Canada: **EURO-PRO Operating LLC**, 4400 Bois Franc, St. Laurent QC, H4S 1A7

If the appliance is found to be defective in material or workmanship, **EURO-PRO Operating LLC** will repair or replace it free of charge. Proof of purchase date and \$9.95 to cover the cost of return shipping and handling must be included. *

Non-durable parts including, without limitation, drive belts, rotating brushes, bulbs and electrical parts which normally require replacement are specifically excluded from warranty.

The liability of **EURO-PRO Operating LLC** is limited solely to the cost of the repair or replacement of the unit at our option. This warranty does not cover normal wear of parts and does not apply to any unit that has been tampered with or used for commercial purposes. This limited warranty does not cover damage caused by misuse, abuse, negligent handling or damage due to faulty packaging or mishandling in transit. This warranty does not cover damage or defects caused by or resulting from damages from shipping or repairs, service or alterations to the product or any of its parts, which have been performed by a repair person not authorized by **EURO-PRO Operating LLC**.

This warranty is extended to the original purchaser of the unit and excludes all other legal and/or conventional warranties. The responsibility of **EURO-PRO Operating LLC** if any, is limited to the specific obligations expressly assumed by it under the terms of the limited warranty. **In no event is EURO-PRO Operating LLC** liable for incidental or consequential damages of any nature whatsoever. Some states do not permit the exclusion or limitation of incidental or consequential damages, so the above may not apply to you.

This warranty gives you specific legal rights, and you may also have other rights which vary from state to state or province to province.

***Important: Carefully pack item to avoid damage in shipping. Be sure to include proof of purchase date and to attach tag to item before packing with your name, complete address and phone number with a note giving purchase information, model number and what you believe is the problem with item. We recommend you insure the package (as damage in shipping is not covered by your warranty). Mark the outside of your package "ATTENTION CUSTOMER SERVICE". We are constantly striving to improve our products, therefore the specifications contained herein are subject to change without notice.**



OWNERSHIP REGISTRATION CARD FOR CANADIAN CONSUMERS ONLY

Please fill out and mail the product registration card within ten (10) days of purchase. The registration will enable us to contact you in the unlikely event of a product safety notification. By returning this card you acknowledge to have read and understood the instructions for use, and warnings set forth in the accompanying instructions.

RETURN TO:

Canada: **EURO-PRO Operating LLC**, 4400 Bois Franc, St. Laurent QC, H4S 1A7

Models EP600N / EP600NF / EP600BL

Appliance model

Date purchased

Name of store

Owner's name

Address

City

Prov.

Postal Code

Modelos
EP600N
EP600NF
EP600BL



GARANTÍA LIMITADA DE UN (1) AÑO

EURO-PRO Operating LLC garantiza este producto contra defectos de materiales y mano de obra por un término de un (1) año a partir de la fecha de compra original. Esta garantía es válida únicamente para uso doméstico normal.

Si su artefacto no funciona correctamente al utilizarlo bajo condiciones domésticas normales dentro del período de garantía de un (1) año, devuelva el artefacto completo y los accesorios, pagando el envío, a **EURO-PRO Operating LLC**, a la dirección indicada a continuación.

En los EE.UU.: **EURO-PRO Operating LLC**, 94 Main Mill Street, Door 16, Plattsburgh, N.Y. 12901

En Canadá: **EURO-PRO Operating LLC**, 4400 Bois Franc, St. Laurent, Quebec H4S 1A7

Si **EURO-PRO Operating LLC** determina que el artefacto presenta un defecto de materiales o mano de obra, lo reparará o reemplazará sin cargo. El envío debe incluir un comprobante de la fecha de compra y \$9.95 para cubrir los gastos de envío. *

Los insumos tales como, sin limitación, correas, cepillos giratorios, lámparas y partes eléctricas que normalmente necesitan ser reemplazados son explícitamente excluidos de la garantía.

La responsabilidad de **EURO-PRO Operating LLC** se limita únicamente al costo de reparación o reemplazo de la unidad, a nuestro criterio. Esta garantía no cubre el desgaste normal de las partes y no cubre ninguna unidad que haya sido alterada o utilizada con fines comerciales. Esta garantía limitada no cubre daños ocasionados por uso inadecuado, abuso, negligencia o daños causados por embalaje inapropiado o maltrato durante el transporte. Esta garantía no cubre daños o defectos causados o resultantes durante el transporte para su reparación o alteraciones del producto o cualquiera de sus partes, realizadas por una persona no autorizada por **EURO-PRO Operating LLC**.

Esta garantía es válida para el comprador original del producto y excluye cualquier otra garantía legal y/o convencional. La responsabilidad de **EURO-PRO Operating LLC**, de existir, se limita a las obligaciones específicas asumidas expresamente bajo los términos de esta garantía limitada.

Bajo ninguna circunstancia EURO-PRO Operating LLC será responsable por daños incidentales o indirectos de ninguna clase. Algunos estados no permiten la exclusión o limitación de daños consiguientes o incidentales, por lo tanto lo anterior puede no ser válido para usted.

Esta garantía le otorga derechos legales específicos, y usted puede también tener otros derechos los que varían de estado a estado.

***Importante: Embale el producto cuidadosamente para evitar daños durante el transporte. Asegúrese de incluir un comprobante de la fecha de compra y de colocarle una etiqueta al producto con su nombre, dirección completa y número de teléfono, una nota proporcionando información de la compra, número de modelo y una descripción del problema. Le recomendamos asegurar el paquete (puesto que la garantía no cubre daños de envío). Escriba en el exterior del paquete "ATTENTION CUSTOMER SERVICE". Nosotros nos esforzamos constantemente en mejorar nuestros productos, por lo tanto las especificaciones aquí indicadas pueden cambiar sin previo aviso.**



TARJETA DE REGISTRO DEL CLIENTE SÓLO PARA CONSUMIDORES CANADIENSES

Complete y envíe la tarjeta de registro del producto dentro de los diez (10) días posteriores a la compra. El registro nos permitirá contactarnos con usted en caso de existir alguna notificación de seguridad con respecto al producto. Retornando esta tarjeta usted reconoce haber leído y entendido las instrucciones de uso y advertencias incluidas en estas instrucciones.

ENVÍELO A:

Canadá: **EURO-PRO Operating LLC** 4400 Bois Franc, St. Laurent, QC, H4S 1A7

Modelos EP600N / EP600NF / EP600BL

Modelo del Artefacto

Fecha de compra

Nombre del Negocio

Nombre del Usuario

Dirección

Ciudad

Provincia

Código Postal

GUÍA DE DIAGNÓSTICO DE PROBLEMAS

PROBLEMA	POSIBLE CAUSA	POSIBLE SOLUCIÓN
ASPIRADORA NO FUNCIONA	<ol style="list-style-type: none"> Cable mal enchufado en el tomacorriente. El tomacorriente no funciona. Necesita reparación. El termostato se ha disparado. 	<ol style="list-style-type: none"> Enchúfela firmemente. Verifique el fusible o la llave general. Reemplace el fusible/encienda la llave general. Llame al 1-800-798-7398. Apague la unidad y desenchúfela del tomacorriente. Deje que se enfríe, luego enciéndala nuevamente.
NO LEVANTA LA TIERRA O LA SUCCIÓN ES MUY DÉBIL	<ol style="list-style-type: none"> Recipiente para la tierra está lleno. Unidad tapada. Filtro HEPA-Type debe ser limpiado o reemplazado. El filtro secundario necesita limpieza. La rejilla de escombros necesita limpieza. 	<ol style="list-style-type: none"> Vacíe y limpie el recipiente para la tierra. Apague la unidad y desenchúfela del tomacorriente. Quite el filtro y verifique que no haya nada tapando el conducto del aire. Limpie o reemplace el filtro HEPA-Type. Limpie el filtro secundario. Limpie la rejilla de escombros.
SALE TIERRA DE LA ASPIRADORA	<ol style="list-style-type: none"> Recipiente para la tierra está lleno. El recipiente de la tierra no está instalado correctamente. 	<ol style="list-style-type: none"> Vacíe y limpie el recipiente para la tierra. Verifique las instrucciones del recipiente de la tierra.
MANGUERA O CEPILLOS NO ABSORBEN	<ol style="list-style-type: none"> Manguera tapada. Recipiente para la tierra está lleno. 	<ol style="list-style-type: none"> Quite la manguera y/o cepillos. Quite las obstrucciones de la manguera y/o cepillo. Vacíe y limpie el recipiente para la tierra.

COMPRA DE FILTROS CONTRA EL POLVO

PARA ENCARGAR FILTROS HEPA-TYPE DE REPUESTO Parte #XSH600N para Modelos EP600N/EP600NF/EP600BL

Llame al: 1 (800) 798-7398
de Lunes a Viernes de 8:30 AM hasta 5:00 PM Eastern Standard Time

o
visite nuestro sitio de Internet: www.sharkvac.com

POR ASISTENCIA TÉCNICA para el Modelo EP600N/EP600NF/EP600BL

Llame al: 1 (800) 798-7398
de Lunes a Viernes de 8:30 AM hasta 5:00 PM Eastern Standard Time

Observaciones:

El filtro HEPA-Type es lavable. Sin embargo, debe ser reemplazado cada tres (3) meses para asegurar el óptimo rendimiento de su aspiradora. El filtro secundario es lavable. Sin embargo, debe ser reemplazado cada tres (3) meses para asegurar el óptimo rendimiento de su aspiradora.

Importante:

Asegúrese de que **TODOS** los filtros se hayan secado completamente al aire por 24 horas antes de volverlos a instalar en la aspiradora.

INSTRUCCIONES IMPORTANTES DE SEGURIDAD

Al usar su **Turbo Aspiradora de Escoba SHARK**, siempre debe seguir precauciones básicas de seguridad, incluyendo las siguientes:

- Lea completamente las instrucciones antes de utilizarla.
 - Use el aparato únicamente en las aplicaciones para las que fue diseñado.
 - Para evitar el riesgo de descarga eléctrica, no sumerja ninguna parte del sistema en agua o ningún otro líquido.
 - Nunca tire del cable para desenchufarlo, agárrelo y tire del enchufe.
 - No deje que el cable entre en contacto con superficies calientes.
 - No pase el artefacto por encima del cable de alimentación.
 - No use el sistema con un cable o enchufe dañado, o si el artefacto o cualquiera de sus partes se ha caído o dañado. Para evitar el riesgo de descarga eléctrica, no desarme o intente reparar la aspiradora. Retorne el sistema a **EURO-PRO Operating LLC** (ver garantía) para que sea examinado y reparado. El armado o reparación incorrecta puede crear riesgo de descarga eléctrica o heridas a personas al utilizar la aspiradora.
 - Tenga mucho cuidado al utilizar cualquier aparato eléctrico cerca de niños. No deje el sistema desatendido mientras esté enchufado.
 - Mantenga el cabello, la ropa suelta, los dedos y toda parte del cuerpo alejados de las aberturas y de las partes móviles.
 - No utilizar para recoger líquidos inflamables o combustibles como gasolina ni usar en áreas donde puedan estar presentes.
 - No recoja nada que se esté quemando o echando humo, como cigarrillos, fósforos, o cenizas calientes.
 - Tenga especial cuidado al limpiar escaleras.
 - NO use la aspiradora sin tener el filtro HEPA-Type colocado en su lugar.
 - Este artefacto eléctrico es para uso domiciliario solamente. Siga todas las instrucciones de este manual.
- Para reducir el riesgo de incendio, descarga eléctrica o daños personales:**
- No deje la aspiradora enchufada cuando esté desatendida. Desenchúfela cuando no la utilice o antes de realizarle algún servicio.
 - No permita que se utilice como un juguete. Debe tener mucho cuidado al ser utilizado por o cerca de niños, mascotas o plantas.
 - Utilícelo solamente como se indica en este manual. Use únicamente los accesorios recomendados por el fabricante.
 - No tire del cable, no lo utilice como manija, no lo apriete con una puerta, o tire del cable a través de esquinas o bordes filosos. Mantenga el cable alejado de superficies calientes.
 - Use únicamente cables de extensión aprobados por UL o cUL para 15 amperes. Los cables de menor capacidad pueden recalentarse. Tenga cuidado al colocar el cable para que nadie lo tire o se tropiece con él.
 - Apague todos los controles que correspondan antes de desenchufarlo del tomacorriente.
 - No lo desenchufe tirando del cable. Para desenchufarlo, tire del enchufe, no del cable.
 - No** toque el enchufe o la aspiradora con las manos húmedas o la utilice descalzo.
 - No introduzca ningún objeto en las ranuras. No lo use con alguna abertura obstruida. Manténgala sin tierra, pelusa, cabellos o cualquier otra cosa que pueda reducir la circulación de aire.
 - Siempre guarde su artefacto en el interior en un lugar frío y seco.
 - Mantenga el área de trabajo bien iluminada.
 - No** sumerja la aspiradora en agua o ningún otro líquido.
 - Mantenga el extremo de la manguera, tubos y otras aberturas alejados de su cara y de su cuerpo.
 - Utilícela solamente en superficies secas.
 - El uso de un voltaje incorrecto puede dañar el motor y posiblemente lesionar al usuario. El voltaje correcto está impreso en la etiqueta del producto.

ADVERTENCIA: El cable de alimentación de este producto contiene plomo, un producto químico que de acuerdo con el Estado de California produce defectos de nacimiento u otros daños reproductivos. **Lávese las manos luego de usarlo.**

CONSERVE ESTAS INSTRUCCIONES Para Uso Doméstico Solamente



ADVERTENCIA: Para reducir el riesgo de una descarga eléctrica, este artefacto posee un enchufe polarizado (una pata es más ancha que la otra). Este enchufe entra completamente en un tomacorriente polarizado en una sola posición. De no ser así, inviértalo, y si aún así no entra completamente, llame a un electricista calificado para que instale un tomacorriente apropiado. No intente modificar el enchufe de ninguna manera.

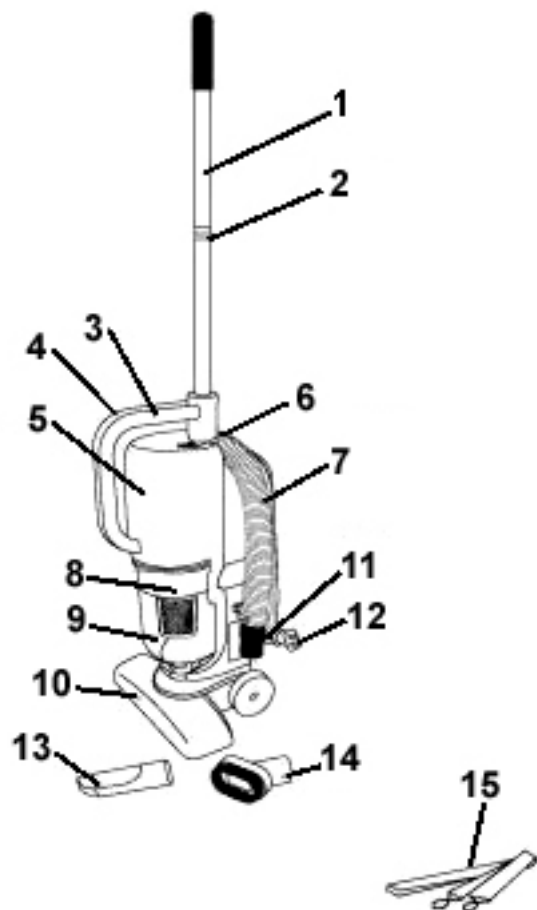

- | | |
|---|------------------------------|
| 1. Mango De Dos Piezas | 9. Recipiente Para La Tierra |
| 2. Unión De Los Mangos | 10. Cepillo Para Pisos |
| 3. Mango | 11. Conector De Manguera |
| 4. Entrada De Aire En El Costado | 12. Enchufe |
| 5. Cuerpo Principal | 13. Cabezal Esquinero |
| 6. Llave De Encendido On/Off | 14. Cepillo Limpiador |
| 7. Manguera | 15. Correa Para El Hombro |
| 8. Filtro Hepa-Type Del Recipiente Para Le Tierra | |

Especificaciones Técnicas

Voltaje: 120V., 60Hz.
 Potencia: 7,5 Amperes, 900 Vatios

Reemplazo del Recipiente para la Tierra

- Sostenga el recipiente de la tierra con la mano.
- Verifique que la ranura en la parte de abajo del recipiente apunte en la misma dirección que las clavijas de la unidad. (Fig. 16)
- Deslice el recipiente dentro de la unidad todo lo que pueda. (Fig. 17)
- Gire el recipiente 90° en la dirección indicada en el dibujo de la derecha. (Fig. 18)
- La unidad está lista para ser utilizada.

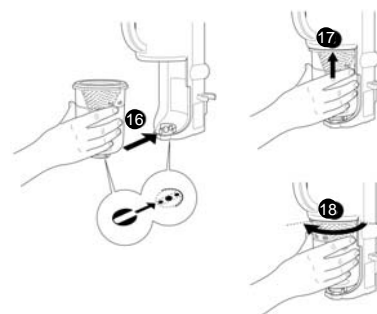

Instalación de la Correa para el Hombro

Utilice los ganchos para fijar la correa para el hombro a la aspiradora. Conecte los ganchos giratorios de la correa a los ojales ubicados cerca del mango en la parte superior de la unidad y en la base de la misma. (Fig. 19) Ajuste el largo de la correa como sea necesario.

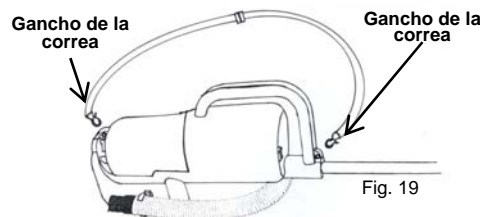

Fig. 19

Advertencia: Luego de un uso prolongado, el cuerpo de la aspiradora puede calentarse. Al usar la unidad con la correa para el hombro, la unidad estará en contacto con el cuerpo del usuario. Por lo tanto, asegúrese de usar la aspiradora con la correa únicamente cuando esté fría. Si se calienta demasiado, permita que se enfríe antes de seguir usándola.

Termostato del Motor

IMPORTANTE: Esta unidad está equipada con un termostato de protección del motor. Si la aspiradora se sobrecalienta por cualquier motivo, el termostato la apagará automáticamente. Si esto sucede:

- Presione una vez el botón de encendido.
- Desconecte el cable del tomacorriente.
- Verifique la fuente del sobrecalentamiento. (Por ejemplo manguera o filtro tapados).
- Si encuentra la manguera o el filtro tapados, destape la manguera y reemplace el filtro.
- Espere 45 minutos antes de usar nuevamente la aspiradora.
- Una vez que la unidad se haya enfriado, enchúfela y presione el botón de encendido. La aspiradora deberá encenderse nuevamente.
- Si la aspiradora todavía no funciona, llame al servicio al cliente al 1 (800) 798-7398.

INSTRUCCIONES DE USO

IMPORTANTE: Para maximizar la eficiencia limpiadora, limpie los filtros después de cada uso.

NOTA: Siempre apague y desenchufe la aspiradora antes de vaciar el recipiente de la tierra.

Limpeza y Reemplazo del Filtro HEPA-Type del Recipiente de la Tierra

1. Luego de haber vaciado el recipiente de la tierra, separe el filtro de desechos del filtro HEPA-Type agarrando el filtro de desechos con una mano y el cuerpo del filtro con la otra y separándolos. (Fig. 13)

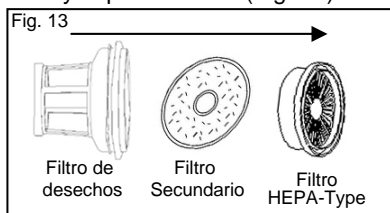

2. Enjuague el filtro de desechos debajo de la canilla hasta que esté limpio. Déjelo secar al aire o séquelo con un repasador limpio. **NO** lo lave en el lavavajillas.
3. Quite el filtro secundario y luego golpee el filtro HEPA-Type sobre una superficie dura hasta que no salga mas tierra. (Fig. 14) Asegúrese de no dañar el material de los pliegos del filtro al limpiarlo. El filtro puede perder color con el uso. Esto **NO** afecta el rendimiento del filtro.



Fig. 14

⚠ Advertencia: Siempre vacíe el recipiente de la tierra y limpie el filtro HEPA-Type antes de cada uso y durante usos prolongados. Nunca permita que el recipiente de la tierra se llene de más. **Asegúrese de que el filtro de residuos, el filtro secundario y el HEPA-Type se hayan secado al aire completamente antes de volverlos a colocar en la aspiradora.**

4. Vuelva a armar el filtro de residuos con el filtro secundario y el cartucho HEPA-Type y colóquelos nuevamente en el recipiente de la tierra. Verifique que el conjunto de filtros quede bien instalado dentro del recipiente de la tierra.
5. Coloque el recipiente de la tierra dentro de la aspiradora.

Importante: No use el cartucho de filtrado HEPA-Type sin el filtro de desechos en su lugar.

OBSERVACIÓN: El material blanco del filtro HEPA-Type se descolorará con el tiempo – Esto es **NORMAL** y **NO** afectará el rendimiento del filtro. Si el filtro HEPA-Type se limpia correctamente luego de cada uso y la succión no vuelve al 100%, le sugerimos que golpee fuertemente el filtro HEPA-Type ("TapClean") hasta que no le salga más tierra, luego enjuáguelo debajo del agua de la canilla y déjelo secar al aire por 24 horas antes de volverlo a instalar en la aspiradora. (Fig. A)



Debe hacer esto una vez por mes o cuando note una reducción en la succión.

NOTA: Si lava el filtro HEPA-Type, asegúrese de que se haya secado completamente al aire por 24 horas antes de colocarlo nuevamente en la aspiradora.

Limpeza del Filtro Secundario

1. Hay un filtro secundario debajo del filtro HEPA-Type. Se puede lavar con agua tibia. (Fig. 15) Le recomendamos lavarlo al lavar su filtro HEPA-Type. Siempre deje que se seque al aire durante 24 horas antes de volverlo a colocar en la aspiradora. Nunca use la aspiradora sin el filtro secundario colocado.

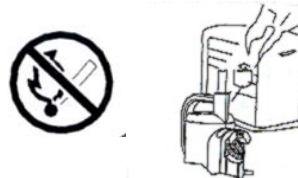

Fig. 15

MEDIDAS DE PRECAUCIÓN

IMPORTANTE: Si la abertura de succión o la manguera de la unidad SE TAPAN, apague la aspiradora y destápelos antes de encender nuevamente la unidad.

1. No use la aspiradora cerca de calefactores, radiadores o colillas de cigarrillos.



2. Antes de enchufar el cable en un tomacorriente, asegúrese de tener las manos secas.

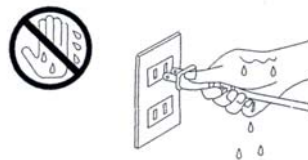

3. Antes de empezar a usar la aspiradora, asegúrese de quitar los objetos grandes o filosos que podrían dañar el filtro del compartimiento de la tierra.

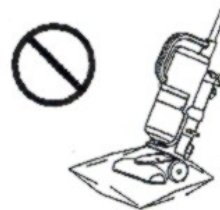

4. Al desenchufar el cable del tomacorriente, tire del enchufe, no del cable.



5. No recoja nada que se esté quemando o echando humo, como cigarrillos, fósforos, o cenizas calientes.

6. No la utilice sin todos los filtros colocados en su lugar.

7. **Luego golpee el filtro HEPA-Type sobre una superficie dura hasta que no salga mas tierra.**

INSTRUCCIONES DE USO

NOTA: Siempre desenchufe el cable de alimentación del tomacorriente antes de instalar o quitar accesorios.

COLOCACIÓN DEL MANGO METÁLICO DE DOS PIEZAS EN EL CUERPO PRINCIPAL

- Presione la clavija del extremo inferior del mango metálico (vea el dibujo).
- Inserte el mango metálico dentro del orificio junto al mango. Asegúrese de que la ranura del mango encaje correctamente dentro de la abertura. (Fig. 1)
- Al insertarla correctamente, la clavija deberá encajar en su orificio.

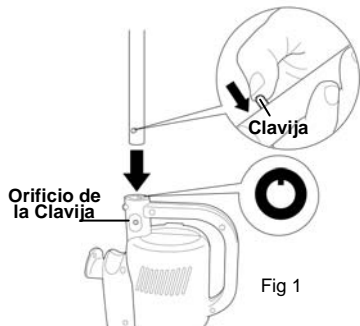

- Para insertar la pieza superior de la manija metálica, presione la clavija de la manija superior e insértela dentro de la manija inferior asegurándose de que la clavija aparezca por el orificio de la manija inferior.

COLOCACIÓN DEL CEPILLO PARA PISO AL CUERPO PRINCIPAL

- Presione la clavija del accesorio para piso como se indica en la figura de la derecha.
- Inserte el cepillo para piso en su lugar, en la dirección de la flecha.
- Al insertarlo correctamente, la clavija deberá encajar en su orificio. (Fig. 2)

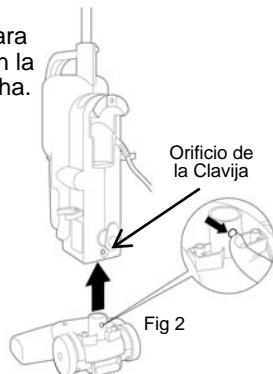

COLOCACIÓN DE LA MANGUERA AL CUERPO PRINCIPAL

- Quite el cepillo para piso de la unidad.
- Presione la clavija del extremo de la manguera. (Fig. 3)
- Inserte la manguera en su lugar (ver la flecha en el dibujo).
- Al insertarlo correctamente, la clavija deberá encajar en su orificio.

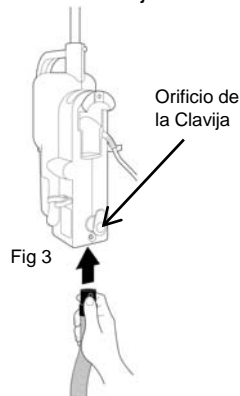

BOTÓN DE ENCENDIDO

- El botón de encendido tiene dos posiciones.
- Presione el lado de la "I" para encender la aspiradora.
- Presione el lado de la "O" para apagar la aspiradora. (Fig. 4)

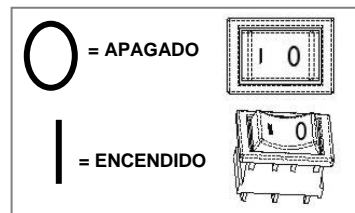
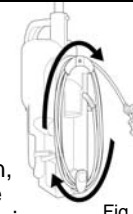

Fig 4

INSTRUCCIONES DE USO

ENROLLADO Y DESEENROLLADO DEL CABLE DE ALIMENTACIÓN

- Para enrollar el cable después de usarlo, enrolle el cable en sentido horario. (Fig. 5)
- Para desenrollar el cable de alimentación, siga las indicaciones de la Fig. 5 pero en sentido inverso. Fig 5



- Al utilizar la aspiradora, enganche el cable al soporte para que no moleste. (Fig. 6)

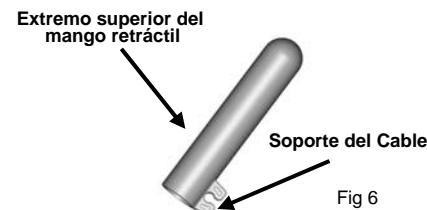

USO COMO ASPIRADORA VERTICAL

- Desenrolle y enchufe el cable de alimentación en el tomacorriente de 120V.
- Empuje hacia abajo en el sentido de la flecha para obtener los mejores resultados en alfombras o pisos de madera.

NOTA: Al aspirar alfombras altas o difíciles, disminuya el ángulo del mango metálico de dos piezas (Fig. 7) para facilitar la maniobrabilidad.

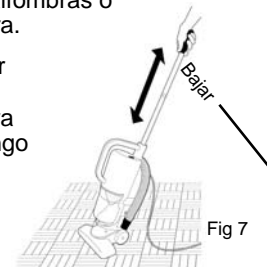

USO COMO ASPIRADORA DE MANO

- Desconecte el mango metálico.
- Desconecte el cepillo para piso.
- Conecte la manguera.
- Coloque el cabezal esquinero o el cepillo limpiador.
- Coloque la correa para el hombro.

Cabezal Esquinero

Para radiadores, ranuras, esquinas, zócalos y entre almohadones.

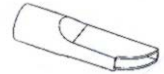

Cepillo Limpiador

El cepillo se usa en muebles, persianas venecianas, libros, pantallas de lámparas y estanterías.



Vaciado del Recipiente de la Tierra

Advertencia: Siempre desenchufe la unidad antes de abrir el recipiente de la tierra.

- Sostenga el recipiente de la tierra con la mano.
- Gírelo 90° en sentido contra horario como se indica en la Fig. 8 (si lo gira menos de 90° el recipiente de la tierra no se desenganchará).
- Deje que descienda levemente como se indica en la Fig. 9.
- Deslícelo para afuera, hacia usted. (Fig. 10)
- Sostenga el recipiente de la tierra con la mano, gire 90° el filtro HEPA-Type junto con el filtro de desechos. (Fig. 11)
- Quite el filtro HEPA-Type junto con el filtro de desechos. (Fig. 11)
- Vacíe el recipiente de la tierra. (Fig. 12)

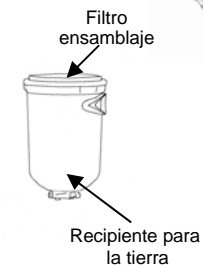
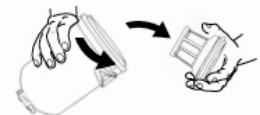
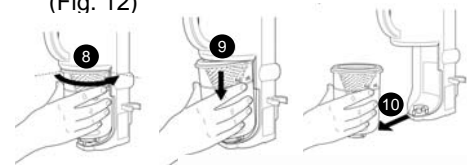

Fig 11

Fig 12

Free Manuals Download Website

<http://myh66.com>

<http://usermanuals.us>

<http://www.somanuals.com>

<http://www.4manuals.cc>

<http://www.manual-lib.com>

<http://www.404manual.com>

<http://www.luxmanual.com>

<http://aubethermostatmanual.com>

Golf course search by state

<http://golfingnear.com>

Email search by domain

<http://emailbydomain.com>

Auto manuals search

<http://auto.somanuals.com>

TV manuals search

<http://tv.somanuals.com>