

Shark™

BAGLESS UPRIGHT ASPIRADORA VERTICAL SIN BOLSA ASPIRATEUR SANS SAC VERTICAL

OWNER'S MANUAL
MANUAL DEL USUARIO
GUIDE DU PROPRIÉTAIRE
Model/Modelo/Modèle S1209
120V., 60Hz., 12 Amps



EURO-PRO Operating LLC

U.S.: 94 Main Mill Street, Door 16
Plattsburgh, NY 12901

Canada: 4400 Bois-Franc
St-Laurent, QC H4S 1A7

Tel.: 1 (800) 798-7398
www.sharkvac.com

EURO-PRO 

GARANTIE LIMITÉE DE UN (1) AN

EURO-PRO Operating LLC garantit ce produit contre toute défectuosité matérielle ou de main d'œuvre pour une période de un (1) an à compter de la date d'achat, dans le cadre d'une utilisation domestique normale, en vertu des modalités, exclusions et exceptions suivantes.

Si votre appareil manque de fonctionner correctement dans le cadre d'un usage domestique normal, et ce, pendant la période de garantie, retournez l'appareil au complet et ses accessoires, port payé, à :

É.-U. : **EURO-PRO Operating LLC**, 94 Main Mill Street, Door 16, Plattsburgh, N.Y. 12901

Au Canada : **EURO-PRO Operating LLC**, 4400 Bois Franc, St-Laurent (Québec) H4S 1A7

Si **EURO-PRO Operating LLC** constate que l'appareil comporte une défectuosité matérielle ou de main-d'œuvre, **EURO-PRO Operating LLC** le réparera ou le remplacera sans frais de votre part. Une preuve d'achat indiquant la date d'achat et un montant de 18,95 \$ pour la manutention et l'envoi de retour doivent être inclus.*

Les pièces non durables, y compris, sans s'y limiter, les filtres, composants électriques et brosses exigeant normalement d'être remplacées sont exclues de la garantie.

La responsabilité de **EURO-PRO Operating LLC** ne se limite qu'au coût des pièces de rechange ou de l'appareil, à notre discrétion. Cette garantie ne couvre pas l'usure normale des pièces et ne couvre pas les appareils altérés ou utilisés à des fins commerciales. Cette garantie limitée exclut les dommages causés par le mésusage, l'abus, la manipulation négligente ainsi que par une manutention en transit ou un emballage inadéquats. Cette garantie ne couvre pas les défectuosités ou dommages découlant directement ou indirectement du transport, des réparations, des altérations ou de l'entretien apportés au produit ou à ses pièces par un réparateur non autorisé par **EURO-PRO Operating LLC**.

Cette garantie couvre l'acheteur initial du produit et exclut toute autre garantie juridique ou conventionnelle. Le cas échéant, **EURO-PRO Operating LLC** n'est tenue qu'aux obligations spécifiques assumées par elle de façon expresse en vertu des conditions de cette garantie limitée. **En aucun cas EURO-PRO Operating LLC** ne sera-t-elle tenue responsable de dommages indirects de quelque nature que ce soit. Certains états ou provinces n'autorisent pas l'exclusion ou la limitation des dommages indirects. Ainsi, la disposition ci-devant pourrait ne pas s'appliquer à vous.

Cette garantie vous confère des droits juridiques précis pouvant varier d'un état ou d'une province à l'autre.

***Important : Emballez soigneusement l'appareil afin d'éviter tout dommage durant le transport.**

Avant d'emballer l'appareil, assurez-vous d'y apposer une étiquette portant vos nom, adresse complète et numéro de téléphone ainsi qu'une note précisant les détails de l'achat, le modèle et le problème éprouvé par l'appareil. Nous vous recommandons d'assurer votre colis (les dommages survenus durant le transport ne sont pas couverts par la garantie). Indiquez « AUX SOINS DU SERVICE À LA CLIENTÈLE » sur l'emballage extérieur. Comme nous nous efforçons en tout temps d'améliorer nos produits, les spécifications décrites dans ce guide sont sujettes à changement sans préavis



CONSOMMATEURS CANADIENS SEULEMENT FICHE D'ENREGISTREMENT DU PROPRIÉTAIRE

Veillez remplir cette fiche et la poster dans les dix (10) jours suivant l'achat. L'enregistrement nous permettra de communiquer avec vous pour tout avis de sécurité au sujet du produit. En nous retournant cette fiche, vous conviendrez d'avoir lu et compris les directives d'utilisation et les avertissements précisés dans les directives.

Canada : **EURO-PRO Operating LLC**, 4400 Bois-Franc, St-Laurent (Québec) H4S 1A7

Modèle S1209

Modèle de l'appareil

Date d'achat

Nom du magasin

Nom du propriétaire

Adresse

Ville

Prov.

Code postal

ASPIRATEUR SANS SAC VERTICAL

POUR COMMANDER DES FILTRES DE RECHANGE OU DES COURROIES

Modèle S1209

Appelez : 1 (800) 798-73998

Du lundi au vendredi, de 8h30 à 17h00 heure normale de l'Est
OU
visitez notre site Web : www.sharkvac.com

SOUTIEN TECHNIQUE

Modèle S1209

Appelez : 1 (800) 798-7398

Du lundi au vendredi, de 8h30 à 17h00 heure normale de l'Est

Remarque:

L'anneau de filtre et les filtres pré-moteur sont lavables. Veuillez toutefois les remplacer tous les trois (3) mois afin d'assurer un rendement optimal à votre aspirateur.

Le filtre de coupelle à poussière HEPA-Type est lavable. Veuillez toutefois le remplacer tous les trois (3) à six (6) mois, selon l'usage, pour assurer un rendement optimal à votre aspirateur. Nous vous recommandons de le nettoyer une fois par mois ou lorsque la succion semble réduite. Pour laver votre filtre HEPA-Type, tenez la cartouche du filtre par sa bride et rincez-la sous le robinet jusqu'à ce que la poussière visible soit éliminée. Le filtre HEPA-Type pourrait subir une certaine décoloration. Ceci est normal et n'affectera en rien sa performance. Lorsque vous avez terminé, secouez pour éliminer tout excédent d'eau. **NE LAVEZ PAS** au lave-vaisselle. Après leur nettoyage, il est important que vous laissiez les filtres HEPA-Type, de débris et pré-moteur sécher **COMPLÈTEMENT** avant de les réutiliser. Le temps de séchage à l'air recommandé est de 24 heures. **NE PAS SÉCHER À LA SÈCHEUSE.**

Important:

Assurez-vous que **TOUS** les filtres lavables sont **entièrement** secs avant de les remettre dans l'aspirateur.

IMPORTANT SAFETY INSTRUCTIONS

When using your **Bagless Upright Vacuum** basic safety precautions should always be observed, including the following:

1. Read all instructions before using your vacuum.
2. Use the system only for its intended use.
3. To protect against a risk of electric shock, do not immerse any part of the system in water or other liquids.
4. Never yank cord to disconnect from outlet; instead, grasp plug and pull to disconnect.
5. **Do not** allow cord to touch hot surfaces.
6. **Do not** run appliance over cord.
7. **Do not** operate the system with a damaged cord or plug, or if the appliance or any other part of the system has been dropped or damaged. To avoid the risk of electric shock, do not disassemble or attempt to repair the vacuum. Return the vacuum to **EURO-PRO Operating LLC** (see warranty) for examination and repair. Incorrect re-assembly or repair can cause a risk of electrical shock or injury to persons when the vacuum is used.
8. Close supervision is necessary for any appliance being used by or near children. Do not leave the system unattended while connected.
9. Keep hair, loose clothing, fingers and all parts of body away from opening and moving parts.
10. **Do not** use to pick up flammable or combustible liquids such as gasoline or use in areas where they may be present.
11. **Do not** pick up anything that is burning or smoking such as cigarettes, matches or hot ashes.
12. Use extra care when cleaning on stairs.
13. **Do not** use the vacuum without the all the filters in place.
14. This appliance is intended only for household use. Follow all user instructions in this manual.

To reduce the risk of fire, electric shock, or injury:

- **Do not** leave the vacuum plugged in when unattended. Unplug the electrical cord when not in use and before servicing.
- **Do not** allow to be used as a toy. Close attention is necessary when used by or near children, pets or plants.
- Use only as described in this manual. Use only manufacturer's recommended accessories.
- **Do not** pull cord, use cord as a handle, close a door on cord, or pull cord around sharp edges or corners. Keep cord away from heated surfaces.
- Use **only** extension cords UL-rated or cUL at 15 amperes. Extension cords rated for less amperage may overheat. Care should be taken to arrange the cord so that the cord cannot be pulled or tripped over.
- Turn off all controls as applicable before unplugging from electrical outlet.
- **Do not** handle plug or vacuum with wet hands or operate without shoes.
- **Do not** put any objects into openings. Do not use with any opening blocked. Keep free of dust, lint, hair and anything else that may reduce air flow.
- Store your appliance indoors in a cool, dry area.
- Keep your work area well lit.
- Keep end of hose, wands and other openings away from your face and body.
- Use only on dry surfaces.
- Using improper voltage may result in damage to the motor and possible injury to the user. Correct voltage is listed on rating label.

SAVE THESE INSTRUCTIONS

For Household Use Only



WARNING: To reduce the risk of electric shock, this appliance has a polarized plug (one blade is wider than the other). This plug will fit in a polarized outlet only one way. If the plug does not fit fully in the outlet, reverse the plug. If it still does not fit, contact a qualified electrician to install the proper outlet. Do not modify the plug in any way.

GETTING TO KNOW YOUR BAGLESS UPRIGHT VACUUM



- | | |
|--------------------------|----------------------------|
| 1. Hand Grip | 9. Dust Cup Release Button |
| 2. Hand Grip Locking Pin | 10. Dust Cup (Container) |
| 3. Extension Tube | 11. Head Light |
| 4. Flexible Hose | 12. Carpet Height Selector |
| 5. Upholstery Brush | 13. Handle Release Button |
| 6. Crevice Tool | 14. On/Off Button |
| 7. Handle Release Button | 15. Furniture Guard |
| 8. Dust Cup Cover | 16. Hose Clip |
| | 17. Hose Holder |

Technical Specifications

Voltage: 120V., 60Hz.
Power: 12 Amps

*Note: Illustrations may differ from actual unit.

CONSIGNES D'UTILISATION

Changement de l'ampoule électrique

! Avertissement : Afin de réduire les risques de choc électrique, le cordon d'alimentation doit être débranché avant de retirer la coupelle ou le filtre HEPA-Type, de changer le filtre et de procéder à l'entretien ou au dépannage.

1. Éteignez l'appareil et débranchez-le.
2. À l'aide d'un tournevis à tête plate, déclenchez le couvercle de la lampe en enfonçant les deux encoches du couvercle de la lentille (fig. 26).
3. Retirez la lentille.
4. Retirez l'ampoule en la tirant doucement.



Fig. 26

5. Replacez la nouvelle ampoule en la poussant vers l'intérieur.
6. Replacez la lentille en la poussant de façon à ce qu'elle s'enclenche.

RÉSOLUTION DE PROBLÈMES

Cet appareil a fait l'objet d'une inspection complète et était en parfait état de fonctionnement à sa sortie d'usine. Si un problème mineur survient, il pourra généralement être réglé facilement une fois sa cause identifiée. Cette liste vous est offerte afin de vous faciliter la tâche.

PROBLÈME	CAUSE PROBABLE	RÉSOLUTION POSSIBLE
L'aspirateur ne fonctionne pas	<ol style="list-style-type: none"> 1. Mauvais branchement à la prise murale. 2. La prise murale n'est pas alimentée. 3. Le bouton d'alimentation n'est pas à la position allumée. 4. Le thermostat s'est déclenché. 5. Un fusible est brûlé ou un disjoncteur s'est déclenché. 	<ol style="list-style-type: none"> 1. Branchez bien l'appareil. 2. Vérifiez le fusible ou le disjoncteur. 3. Mettez le bouton à la position allumée. 4. Réinitialisez le thermostat du moteur (page 29). 5. Réinitialisez le disjoncteur ou remplacez le fusible.
L'aspirateur n'aspire pas	<ol style="list-style-type: none"> 1. Coupelle pleine ou obstruée. 2. Mauvais réglage de la hauteur des poils. 3. Bec obstrué. 4. Orifice d'entrée de poussière obstrué. 5. Boyau obstrué. 6. Courroie cassée. 7. Boyau mal inséré. 8. Filtres souillés. 9. Le filtre HEPA-Type doit être nettoyé ou remplacé. 10. Le cadre de filtre HEPA-Type doit être nettoyé. 	<ol style="list-style-type: none"> 1. Nettoyez la coupelle (page 29). 2. Corrigez le réglage (page 26). 3. Retirez toute obstruction. 4. Retirez le couvercle de l'électrobrosse et retirez toute obstruction. 5. Retirez toute obstruction. 6. Remplacez la courroie (page 30). 7. Insérez bien le boyau. 8. Nettoyez ou remplacez les filtres (pages 29). 9. Nettoyez ou remplacez le filtre HEPA-Type. 10. Nettoyez le cadre de filtre HEPA-Type.
L'aspirateur aspire les tapis mobiles ou tire trop fort	<ol style="list-style-type: none"> 1. Mauvais réglage de la hauteur des poils. 	<ol style="list-style-type: none"> 1. Corrigez le réglage (page 26).
Le batteur ne tourne pas	<ol style="list-style-type: none"> 1. Courroie cassée. 2. Courroie mal installée. 	<ol style="list-style-type: none"> 1. Remplacez la courroie (page 30). 2. Vérifiez la courroie et le batteur (page 30).
Le débit d'air diminue avec un accessoire	<ol style="list-style-type: none"> 1. L'accessoire réduit le débit d'air. 2. Des débris d'un nouveau tapis obstruent la voie d'accès de l'air. 	<ol style="list-style-type: none"> 1. Vérifiez l'accessoire (page 26). 2. Retirez toute obstruction.

Changement et nettoyage de la courroie

⚠ Avertissement : Afin de réduire les risques de choc électrique, le cordon d'alimentation doit être débranché avant de retirer la coupelle ou le filtre HEPA-Type, de changer le filtre et de procéder à l'entretien ou au dépannage.

La courroie d'entraînement du bec souffleur doit être remplacée occasionnellement. La fréquence varie selon l'utilisation de votre aspirateur.

1. Éteignez l'appareil et débranchez-le de l'alimentation électrique.
2. Tournez l'aspirateur à l'envers sur une surface plane.
3. À l'aide d'un tournevis Philips, retirez les quatre (4) vis tenant la plaque de fond à la plaque inférieure (fig. 22).



Fig. 22

4. Une fois la plaque de fond retirée, retirez les cinq (5) vis restantes de la plaque inférieure à l'aide d'un tournevis Philips (fig. 23).

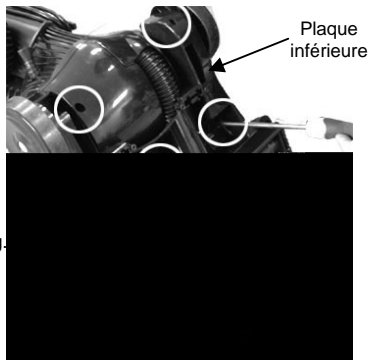

Fig.

5. L'appareil toujours couché, retournez-le et levez le panneau de l'électrobrosse, en prenant appui à l'arrière de l'électrobrosse (fig. 24).



Fig. 24

6. Retirez le panneau de la courroie (fig. 25, n° 1).
7. Levez le côté droit de la brosse de battage en premier et levez ensuite son côté gauche (fig. 25 n° 2, n° 3).
8. Tirez la barre de la brosse hors de l'électrobrosse (fig. 25 n° 4).
9. Retirez doucement tout débris de courroie pouvant se trouver dans la zone de la courroie avant d'en insérer une neuve.
10. Retirez la courroie usée ou cassée de la transmission du moteur.
11. Faites passer la nouvelle courroie en boucle au-dessus de la transmission du moteur en premier. Passez-la ensuite par-dessus la poulie du batteur.

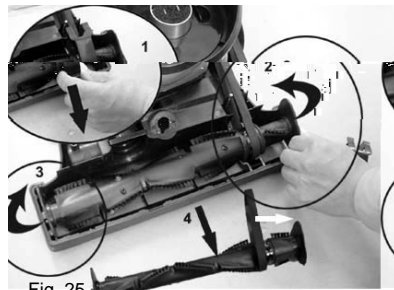

Fig. 25

12. Insérez le côté droit de la barre de brosse en premier, en enfonçant le bouchon d'extrémité dans la fente. Faites ensuite la même chose du côté gauche. Appuyez fermement pour vous assurer que les deux extrémités sont bien insérées.
13. Vérifiez que la courroie est centrée sur la poulie et que la barre de brosse tourne librement.
14. Remplacez le panneau de courroie.
15. Remplacez l'électrobrosse et retournez doucement l'appareil.
16. Remplacez la plaque inférieure en vissant ses cinq (5) vis.
17. Remplacez la plaque inférieure.
18. Une fois la plaque inférieure posée, remplacez la plaque de fond avec ses quatre (4) vis.

IMPORTANT: If the suction opening in the unit or the hose is **BLOCKED**, switch off the vacuum cleaner and remove the blocking substance before you start the unit again.

1. Do not operate the vacuum cleaner close to heaters, or radiators.



2. Before inserting the power plug into the wall outlet, make sure that your hands are dry.

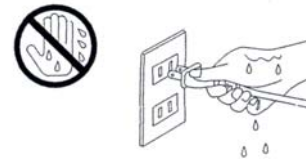

3. Before you start vacuuming, make sure to remove large or sharp objects that might damage the dust cup debris screen.



4. Keep hair, loose clothing, fingers, feet and all parts of body away from openings, rotating agitator and other moving parts.



5. When pulling out the power plug from the wall outlet, pull the plug not the power cord.



6. Do not pick up anything that is burning or smoking such as cigarettes, matches or hot ashes.

7. Do not run appliance over power cord.



8. Do not use without dust cup filter or filters in place.

9. Before you start vacuuming, make sure to remove large or sharp objects that might damage the vacuum.



! WARNING: Always remove the power plug from the wall outlet before assembling or removing accessories.

Inserting the Extension Tube into the Main Unit

1. Insert the extension tube into the hole on the top of the unit. Make sure that the extension tube fits correctly into the opening. (Fig. 1)
2. Insert the hand grip into the top opening of the extension tube making sure that the hand grip locking pin is in place. (Fig. 2)
3. To remove the hand grip, press the hand grip locking pin and pull the hand grip up. (Fig. 3)
4. To remove the extension tube, press the handle release button which is located on the back of the unit and lift the extension tube up. (Fig. 4)

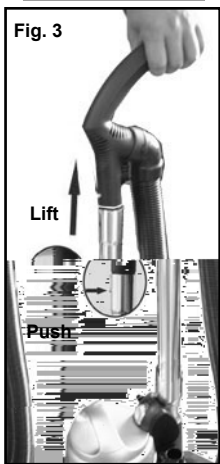
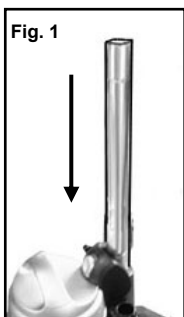

Attaching the Hose Clip

1. Place the hose clip into the slot in the back of the vacuum. (Fig. 5)
2. Using a Philips screwdriver and the screw provided, attach the hose clip to the vacuum. (Fig. 6)



Fig. 5

Fig. 6

Using with the Accessories

Crevice Tool

For radiators, crevices, corners, baseboards and between cushions.

Dusting Brush

The dusting brush is used for the furniture, venetian blinds, books, lamp shades and shelves.

Attaching the Accessories

1. To attach the accessories to the hand grip, remove the hand grip from the unit and push in the desired accessory. (Fig. 7)
2. If you wish to attach the accessory to the extension tube for a longer reach, remove the extension tube and push on the accessory. (Fig. 8)

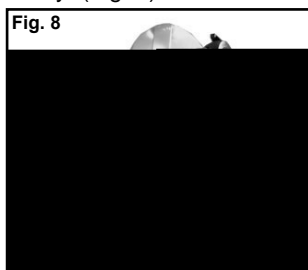

Nettoyage du cadre du filtre HEPA-Type

1. Avant de replacer le filtre HEPA-Type dans son cadre, vous pouvez (et vous devriez) rincer le cadre à l'eau tiède du robinet afin d'éliminer toute poussière accumulée autour du cadre (fig. 18). **NE LAVEZ PAS** au lave-vaisselle.
2. Assurez-vous que le cadre du filtre est entièrement sec avant de le remettre dans la coupelle à poussière. Faites toujours sécher à l'air durant 24 heures.

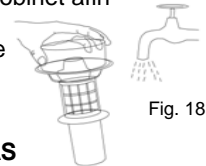

Fig. 18

Nettoyage des filtres pré-moteur

1. Deux filtres pré-moteur sont situés sous le réservoir de la coupelle à poussière (fig. 18).
2. Le petit s'insère dans l'entrée d'air du tuyau.
3. Tirez-le pour le retirer.
4. Pour retirer le second filtre pré-moteur, tournez son couvercle, levez le couvercle et retirez le filtre (fig. 19).

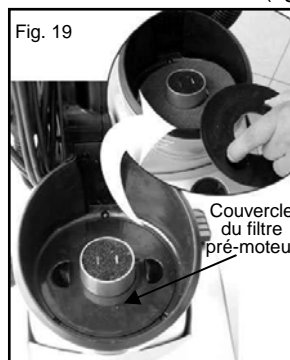

Fig. 19

Couvercle du filtre pré-moteur

5. Pour nettoyer les filtres pré-moteur, rincez-les à l'eau tiède et laissez-les sécher complètement pendant 24 heures. Ne rincez pas les filtres à la laveuse. N'utilisez pas de séchoir à cheveux pour les sécher. Séchez à l'air seulement. N'utilisez jamais l'aspirateur sans que tous ses filtres soient en place.
6. Nous vous recommandons de laver les filtres pré-moteur en même temps que le filtre HEPA-Type (fig. 20).



Fig. 20

Nettoyage de la coupelle

! Avertissement : Afin de réduire les risques de choc électrique, le cordon d'alimentation doit être débranché avant de retirer la coupelle ou le filtre HEPA-Type, de changer le filtre et de procéder à l'entretien ou au dépannage.

- Le réservoir de la coupelle à poussière peut être lavé à l'eau tiède.
- N'utilisez pas de détergent fort.
- Assurez-vous que la coupelle est entièrement sèche avant de la remettre dans l'aspirateur (fig. 21). Ne lavez pas au lave-vaisselle.



Fig. 21

Thermostat du moteur

Important: Cet appareil est doté d'un thermostat de protection du moteur. Si, pour une raison quelconque, l'aspirateur devait surchauffer, le thermostat l'éteindra automatiquement. Si ceci devait arriver :

- Appuyez une fois sur le bouton On/Off.
- Débranchez la fiche de l'alimentation.
- Vérifiez la source de la surchauffe (ex. : boyau ou filtre obstrués).
- Si le boyau ou le filtre sont obstrués, retirez toute obstruction du boyau et remplacez le filtre.
- Attendez au moins 45 minutes avant de réutiliser l'aspirateur.
- Une fois l'appareil refroidi pendant 45 minutes, branchez-le et appuyez sur le bouton On/Off. L'aspirateur devrait redémarrer.
- Si l'aspirateur ne démarre toujours pas, contactez le service à la clientèle au 1 (800) 798-7398.

Nettoyage du filtre de coupelle à poussière HEPA-Type

⚠ Avertissement : Après chaque utilisation - retirez toujours le jeu de filtre, « secouez » le filtre HEPA-Type et retirez tous les débris du filtre à débris.

IMPORTANT: Le filtre HEPA-Type accumule rapidement les fines particules de poussière à l'intérieur de son pli de filtre blanc. Ces particules sont difficiles à voir mais elles obstruent ou réduiront éventuellement le pouvoir de succion si le filtre n'est pas nettoyé correctement. Nettoyez le filtre HEPA-Type après chaque utilisation, tel que décrit dans cette section.

1. Pour retirer le filtre HEPA-Type, retirez la coupelle de l'appareil.
2. Pour retirer le couvercle de la coupelle, tenez la coupelle par sa poignée, tournez-la dans le sens horaire et retirez son couvercle (fig. 13).
3. Retirez l'anneau du filtre HEPA-Type. Retirez le filtre HEPA-Type rinçable et lavable à l'eau de la coupelle (fig. 14).
4. « Secouez » vigoureusement le filtre de coupelle HEPA-Type sur une surface solide jusqu'à ce que plus aucune poussière ne s'en échappe (fig. 15).



Fig. 15

Nettoyage du filtre de coupelle à poussière HEPA-Type

Le filtre HEPA-Type peut aussi être lavé à l'eau du robinet en laissant l'eau couler sur le côté souillé. (fig. 16)

Nous vous recommandons de le nettoyer une fois par mois ou lorsque la succion semble réduite. Laissez-le toujours sécher à l'air pendant 24 heures avant de le replacer dans l'aspirateur.

Remarque : Le matériel blanc du filtre HEPA-Type subira une décoloration avec le temps. Ceci est NORMAL et N'AFECTERA EN RIEN sa performance.

⚠ Avertissement : Videz toujours la coupelle et nettoyez toujours le filtre HEPA-Type et le filtre à débris avant chaque utilisation et pendant l'usage prolongé. Ne faites jamais déborder la coupelle. Retirez la saleté et nettoyez le filtre HEPA-Type et le filtre à débris chaque fois que la coupelle est vidée durant un usage prolongé, sans quoi vous encourez le risque d'endommager le moteur.

Nettoyage de l'anneau de filtre

1. Autour du filtre HEPA-Type se trouve un anneau. Il est lavable à l'eau tiède (Fig. 17). Pour le retirer faites-le glisser du filtre HEPA-Type.
2. Nous vous recommandons de laver l'anneau de filtre en même temps que votre filtre HEPA-Type. Laissez toujours l'anneau de filtre sécher à l'air pendant 24 heures avant de le replacer sur le filtre HEPA. N'utilisez jamais l'aspirateur sans que tous ses filtres soient en place.

Remarque: Ce filtre est lavable, mais il est recommandé de le remplacer tous les trois (3) mois.

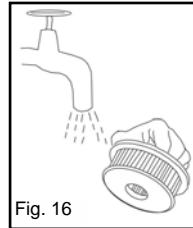

Fig. 16

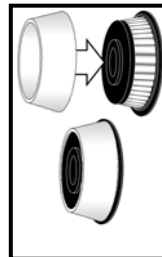

Fig. 17

3. When using the attachments, always make sure that the hose is inserted into the hose holder that is located at the bottom of the unit, just behind the dust cup container. (Fig. 9) This will keep your vacuum from tipping over.

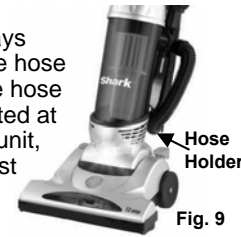

Fig. 9

How to Adjust for Carpet Height

⚠ WARNING: To avoid injury, keep loose clothing, hair, fingers and all other parts of body away from any moving part (such as the beater brush). Turn off the switch and unplug the vacuum before adjusting the vacuum for the carpet height. The front of the vacuum cleaner has a carpet adjustment knob that raises and lowers the motorized power head to match the type of carpet. With the vacuum **NOT** connected to the electrical outlet, set the adjustment to the lowest setting for maximum cleaning. If the vacuum is too difficult to push, move the knob to the next highest setting until the vacuum is comfortable to push. The beater brush must reach the carpet for effective cleaning.

Winding & Unwinding the Power Cord

This vacuum cleaner is equipped with a convenient cord storage feature. The power cord winds around the two cord holders at the side of the unit. The top cord holder has a quick cord release feature. Turn the cord hook to the left or the right to remove the power cord. (Fig. 10)



Fig. 10

Emptying the Dust Cup Container

⚠ Warning: Always unplug the unit from electrical outlet before opening the Dust Cup (container).

- Important:** Do **NOT** use the vacuum without the HEPA-Type filter in place.
1. To remove the dust cup container, press the dust cup release button and remove the dust cup container. (Fig. 11)



Fig. 11

2. To empty the dust cup container, hold the dust cup from the handle over a garbage container and press on the trap door release button that is on the back side of the dust cup bottom (Fig. 12)



Fig. 12

Cleaning the HEPA-Type Dust Cup Filter

Warning: After each Use - Always remove the Filter Assembly, then vigorously tap clean the HEPA-Type Filter and clean the Debris Screen until no more dust can be removed.

IMPORTANT, Please Note: The HEPA-Type Dust Cup Filter will quickly accumulate many fine dust particles inside the filter folds that are difficult to see but which will eventually block or reduce your suction power - if not cleaned properly. Clean the HEPA-Type Filter after each use as described in this section.

1. To remove the HEPA-Type filter, remove the dust cup container from the unit.
2. To remove the dust cup cover, hold the dust cup container by the handle, turn counter clockwise and lift the dust cup cover off. (Fig. 13)
3. Remove the filter ring that is around the HEPA-Type filter. Remove the HEPA-Type Rinseable tap clean filter from the dust cup. (Fig. 14)
4. Vigorously tap clean the HEPA-Type dust cup filter on a hard surface until no more dust is observed falling out. (Fig. 15)



Fig. 14



Fig. 15

Cleaning the HEPA-Type Dust Cup Filter (cont.)

The HEPA-Type filter may also be washed by running it under the tap allowing the water to run on the dirty side. (Fig. 16) We recommend washing it once a month or when suction appears reduced. Always allow 24 hours for air drying before replacing into the vacuum.



Fig. 16

Please Note: The white material in the HEPA-Type filter will discolor over time - This is NORMAL and will NOT affect the performance of the filter.

Warning: Always empty the dust cup container and clean the HEPA-Type dust cup filter and debris screen before each use and during prolonged usage. Never over fill the dust cup - remove dirt and clean the HEPA-Type dust cup filter and debris screen each time the dust cup is emptied during prolonged usage or risk motor damage.

Cleaning the Filter Ring

1. Around the HEPA-TYPE filter there is a filter ring. This is washable in lukewarm water. (Fig. 17) To remove the filter ring, slide it off the HEPA-Type filter.
2. We recommend washing the filter ring when you are washing your HEPA-Type filter. Always allow the filter ring to air dry for 24 hours before replacing onto the HEPA-Type filter. Never run the vacuum without all the filters in place.

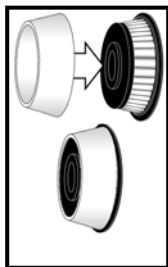

Fig. 17

Note: This is a washable filter, but we recommend replacing it every three (3) months.

3. Lorsque vous utilisez les accessoires, assurez-vous toujours que le tube est bien inséré dans le porte-tube situé au bas de l'appareil, derrière la coupelle à poussière (fig. 9). Ceci empêchera votre aspirateur de renverser.



Fig. 9

Réglage de la hauteur du tapis

AVERTISSEMENT: Tenez les doigts, toutes les parties du corps, les cheveux et les vêtements lâches éloignés des pièces mobiles, telles que la brosse de battage. Éteignez l'aspirateur et débranchez-le avant de régler la hauteur du tapis. Le devant de l'aspirateur présente une poignée qui élève et abaisse l'électrobrosse motorisée afin de correspondre au type de tapis. Pendant que l'aspirateur est **DÉBRANCHÉ**, réglez la hauteur à son niveau le plus bas pour un nettoyage maximal. Si l'aspirateur est difficile à déplacer, déplacez la poignée vers le réglage suivant jusqu'à ce que l'aspirateur bouge sans difficulté. La brosse à battage doit toucher au tapis afin de le nettoyer efficacement.

Enroulage et déroulage du cordon d'alimentation.

Cet appareil est doté d'une fonction pratique de rangement du cordon.

Le cordon d'alimentation s'enroule autour des deux porte-cordons latéraux de l'appareil.

Le porte-cordon supérieur est doté d'une fonction de relâche rapide. Tournez le crochet du cordon vers la gauche ou vers la droite pour retirer le cordon d'alimentation (fig. 10).



Fig. 10

Vidange du réservoir de la coupelle à poussière

AVERTISSEMENT: Débranchez toujours l'appareil avant d'ouvrir la coupelle à poussière (réservoir).

Important: N'utilisez pas l'aspirateur sans son filtre HEPA-Type.

1. Pour retirer la coupelle de l'aspirateur, appuyez sur son bouton de relâche et retirez-la (fig. 11).



Fig. 11

2. Pour vider le réservoir de la coupelle, tenez-la par la poignée au-dessus d'un sac de poubelle et appuyez sur le bouton de relâche de la trappe situé à l'arrière. Ceci ouvrira le fond de la coupelle (fig. 12).



Fig. 12

Pose de l'étrangleur

1. Placez l'étrangleur dans la fente située à l'arrière de l'aspirateur (fig. 5).
2. À l'aide d'un tournevis Philips et la vis fournie, attachez l'étrangleur à l'aspirateur (fig. 6).

Cleaning the HEPA-Type Filter

Frame

1. Before replacing the HEPA-Type filter in the HEPA-Type Filter frame, you can (should) rinse the frame in



Fig. 20

Cleaning the Pre-Motor Filters

1. Underneath the dust cup container, are two pre-motor filters. (Fig. 19)
2. One is small and it fits into the air inlet pipe.
3. To remove, just lift out.
4. To remove the second pre-motor filter, twist the pre-motor filter cover, lift the cover out and remove the second pre-motor filter. (Fig. 19)



Fig. 19

Warning: To reduce the risk of electric shock, the power cord must be disconnected before removing the dust cup, HEPA-Type filter, changing the filters or performing maintenance/trouble shooting checks.

- The dust cup container can be washed in lukewarm water.
- Do not use strong detergents.
- Ensure that the dust cup container is fully dry before putting back on the vacuum cleaner. (Fig. 21) Do not wash in dishwasher.



Fig. 21

Motor Thermostat

Important: This unit is equipped with a motor protective thermostat. If for some reason the vacuum cleaner should overheat, the thermostat will automatically turn the unit off. Should this occur:

- Push the On/Off button once.
- Disconnect the plug from the power source.
- Check the source of overheating problem. (i.e. clogged hose or filter)
- If clogged hose or filter is found, unclog the hose and replace the filters.
- Wait at least 45 minutes before attempting to reuse the vacuum.
- After unit has cooled down for 45 minutes, plug in the cleaner and push the On/Off button. The vacuum should start again.
- If the vacuum still does not start, contact customer service at 1 (800) 798-7398.

Cleaning & Changing the Belt

Warning: To reduce the risk of electric shock, the power cord must be disconnected before removing the dust cup, HEPA-Type filter, changing the filters or performing maintenance/trouble shooting checks.

Occasionally the power nozzle drive belt will require changing, the frequency will depend upon the amount of use your vacuum sees.

1. Turn the vacuum "Off" and unplug from power supply.
2. Turn the vacuum upside down on a flat level surface.
3. Using a Philips screw driver, remove the four (4) screws that attach the base plate to the lower plate. (Fig. 22)

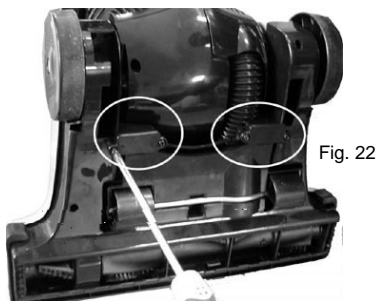

Fig. 22

4. After you have removed the base plate, remove the remaining five (5) screws from the lower plate using a Philips screw driver. (Fig. 23)

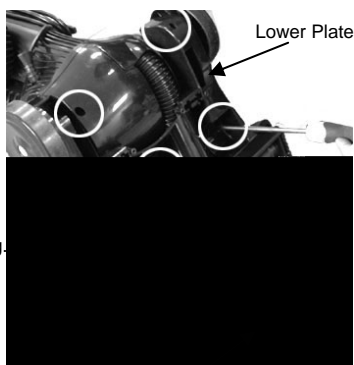

Fig.

5. With the unit still lying down, turn the unit over and lift the power head cover starting from the back of the power head. (Fig. 24)

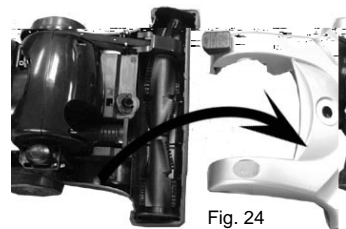

Fig. 24

6. Remove the belt cover (Fig. 25, #1)
7. Lift the right side of the brush bar first and then lift the left hand side. (Fig. 25 #2 & #3)
8. Remove the brush bar from the power head. (Fig. 25, #4)
9. Carefully remove any belt residue that may exist in the belt area before replacing with a new belt.
10. Remove the worn or broken belt from the motor drive shaft.
11. Loop the new belt first over the motor drive shaft and then over the agitator pulley.

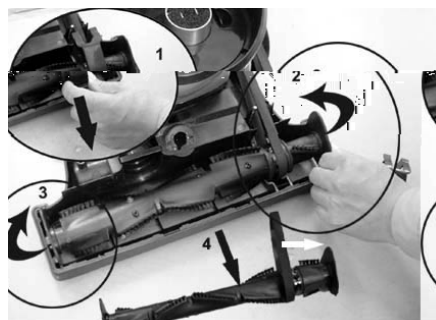

Fig. 25

12. Insert the right side of the brush bar in first by placing the end cap down into the slot and then do the same with the left side. Press firmly to make sure that each end is completely inserted.
13. Check to make sure that the belt is centered on the agitator pulley and that the brush bar turns.
14. Replace the belt cover.
15. Replace the power head cover and turn the unit over carefully.
16. Replace the lower plate, screwing in all five (5) screws.
17. Replace the lower plate.
18. Once the lower plate is attached, replace the base plate with the four (4) screws.

IMPORTANT : Si la trappe de succion ou le boyau se BLOQUENT, éteignez l'aspirateur et retirez l'obstacle avant de redémarrer l'appareil.

1. N'approchez pas l'aspirateur trop près des éléments chauffants ou des radiateurs.



2. Avant d'insérer la fiche d'alimentation dans la prise murale, assurez-vous que vos mains sont sèches.

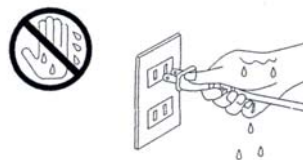

3. Avant de commencer à nettoyer, assurez-vous de retirer tout gros objet ou tout objet coupant pouvant l'écran de filtrage de la coupelle.



4. Tenez toutes les parties du corps, les doigts, les cheveux et les vêtements lâches éloignés des ouvertures, du batteur rotatif et des autres pièces mobiles.



5. Lorsque vous retirez le cordon d'alimentation de la prise murale, tirez sur la fiche et non pas sur le cordon.



6. Ne ramassez aucun objet fumant ou brûlant tels que les cigarettes, allumettes ou cendres chaudes.

7. Évitez de faire passer l'aspirateur sur le cordon d'alimentation.



8. N'utilisez pas l'aspirateur sans sa coupelle ou sans ses filtres.

9. Avant de commencer à nettoyer, assurez-vous de retirer tout gros objet ou tout objet coupant pouvant endommager l'aspirateur.



FAMILIARISEZ-VOUS AVEC VOTRE ASPIRATEUR SANS SAC VERTICAL



- | | |
|---|--------------------------------------|
| 1. Poignée | 9. Bouton de relâche de la coupelle |
| 2. Tige de verrouillage de la poignée | 10. Coupelle à poussière (réservoir) |
| 3. Tube extension | 11. Phare |
| 4. Boyau souple | 12. Sélecteur de hauteur de tapis |
| 5. Brosse à meubles | 13. Bouton de relâche de la poignée |
| 6. Suceur plat | 14. Bouton d'alimentation On/Off |
| 7. Bouton de relâche de la poignée | 15. Garde-meuble |
| 8. Couvercle de la coupelle à poussière | 16. Étrangleur |
| | 17. Porte-tuyau |

Spécifications techniques

Tension : 120 V, 60 Hz
Intensité : 12 A

*Avertissement : Les illustrations peuvent différer de l'appareil lui-même.

OPERATING INSTRUCTIONS

Changing the Headlight Bulb

Warning: To reduce the risk of electric shock, the power cord must be disconnected before removing the dust cup, HEPA-Type filter, changing the filters or performing maintenance/trouble shooting checks.

1. Turn unit "Off" and unplug from wall outlet.
2. With a flat head screw driver, snap off the lens cover by pressing down on the two notches on the lens cover. (Fig. 26)
3. Lift off the head light lens.
4. Remove the light bulb by pulling it out carefully.



5. Replace the new bulb by pushing it in.
6. Replace the head light lens by pushing it in so that it snaps back in place.

PROBLEM SOLVING

This appliance was inspected thoroughly and was in good operating condition when it was shipped from the factory. If a minor problem occurs, it usually can be solved quite easily when the cause is found. Therefore, this checklist is provided for your convenience.

PROBLEM	POSSIBLE CAUSE	POSSIBLE
Cleaner Won't Run	<ol style="list-style-type: none"> 1. Not properly plugged into wall outlet. 2. No electricity in wall outlet. 3. On/Off switch not turned on. 4. Motor thermostat tripped. 5. Blown fuse/tripped breaker. 	<ol style="list-style-type: none"> 1. Plug in firmly. 2. Check fuse or breaker. 3. Push on/off switch to on 4. Reset motor thermostat. (page 7) 5. Reset circuit breaker or replace fuse.
Cleaner Won't Pick Up	<ol style="list-style-type: none"> 1. Full or clogged dust cup. 2. Wrong pile height setting. 3. Clogged nozzle. 4. Clogged dust inlet port. 5. Clogged hose. 6. Broken belt. 7. Hose not inserted fully. 8. Dirty filters or debris screen. 9. HEPA-Type filter needs cleaning or replacing. 10. HEPA-Type filter frame needs cleaning. 	<ol style="list-style-type: none"> 1. Clean dust cup. (page 7) 2. Adjust setting. (page 4) 3. Remove obstruction. 4. Remove power head cover and remove obstruction. 5. Remove obstruction. 6. Replace belt. (page 8) 7. Push hose in securely. 8. Clean / change filters or debris screen. (page 7) 9. Clean or replace HEPA-Type filter. (page 6) 10. Clean HEPA-Type filter frame. (page 6)
Cleaner Picks Up Moveable Rugs Or Pushes Too Hard	<ol style="list-style-type: none"> 1. Wrong pile height setting. 	<ol style="list-style-type: none"> 1. Adjust setting. (page 4)
Agitator Does Not Turn	<ol style="list-style-type: none"> 1. Broken belt. 2. Belt installed incorrectly. 	<ol style="list-style-type: none"> 1. Replace belt. (page 8) 2. Check belt changing and agitator cleaning. (page 8)
Air Flow Restricted With Attachment Use	<ol style="list-style-type: none"> 1. Attachment use restricts air flow. 2. New carpet debris clogging air path. 	<ol style="list-style-type: none"> 1. Check attachment. (page 4) 2. Remove obstruction.

BAGLESS UPRIGHT TO ORDER REPLACEMENT FILTERS OR BELTS for Model S1209

Call: 1 (800) 798-7398
Monday to Friday 8:30 A.M. - 5:00 P.M. Eastern Standard Time
OR
visit our website: www.sharkvac.com

FOR TECHNICAL SUPPORT for Model S1209

Call: 1 (800) 798-7398
Monday to Friday 8:30 A.M. - 5:00 P.M. Eastern Standard Time

Please Note:

Filter Ring and Pre-Motor Filters are washable. They should however be replaced every three (3) months to ensure peak performance of your vacuum.

The HEPA-Type Dust Cup Filter may be washed. It should, however, be replaced every three (3) to six (6) months, depending on amount of use, to ensure peak performance of your vacuum. We recommend washing it once a month or when suction appears to be reduced. To wash your HEPA-Type Dust Cup Filter, hold filter cartridge by frame flange and rinse under a tap until all observable dirt has been removed. Some discoloration of the HEPA-Type filter material may occur, this is normal and will not affect the filter's performance. When finished, shake off excess water. Do **NOT** wash in dishwasher.

It is important that when you wash the HEPA-Type dust cup filter, debris screen or the pre-motor filters, you allow them to air dry **COMPLETELY** before using again. We recommend 24 hours to air dry. **DO NOT DRY IN DRYER.**

Important:

Make sure that **ALL** washable Filters and Debris Screen are **completely** dry before inserting back in the vacuum.

CONSIGNES DE SÉCURITÉ IMPORTANTES

Lors de l'utilisation de votre aspirateur *Aspirateur sans sac vertical*, des précautions élémentaires doivent être observées, dont les suivantes :

1. Avant d'utiliser votre aspirateur, lisez toutes les directives.
 2. N'utilisez l'appareil qu'aux fins pour lesquelles il est conçu.
 3. Afin d'éviter les chocs électriques, n'immergez pas l'appareil ou ses composants.
 4. Évitez de débrancher l'appareil en tirant le cordon. Tirez plutôt la fiche hors de la prise pour la débrancher.
 5. **Évitez** que le cordon touche des surfaces chaudes.
 6. **Évitez** de passer l'aspirateur sur le cordon.
 7. **N'utilisez pas** l'appareil si le cordon d'alimentation ou la fiche sont endommagés ou si l'appareil ou une de ses composantes ont été échappés ou endommagés. Pour éviter tout risque de choc électrique, évitez de démonter ou de tenter de réparer l'aspirateur. Retournez l'aspirateur à **EURO-PRO Operating LLC** (voir la garantie) pour examen et réparations. Un réassemblage ou réparation inadéquats peuvent poser des risques de chocs électriques ou de blessures aux personnes utilisant l'aspirateur.
 8. Une surveillance étroite est nécessaire lors de l'usage de tout appareil par des enfants ou à proximité. Évitez de laisser l'appareil sans surveillance s'il est branché.
 9. Tenez toutes les parties du corps, cheveux, vêtements lâches, et doigts éloignés des ouvertures et des pièces en mouvement.
 10. **N'utilisez pas** l'aspirateur pour aspirer des liquides inflammables ou combustibles tels que le carburant ne l'utilisez pas dans des endroits où de tels liquides sont présents.
 11. **Évitez** d'aspirer des briquettes de charbon chaudes, des mégots de cigarette ou tout objet chaud, fumant ou brûlant.
 12. Soyez particulièrement prudent en nettoyant les escaliers.
 13. **N'utilisez pas** l'aspirateur sans que tous ses filtres soient en place.
 14. Cet appareil est conçu pour un usage domestique seulement. Suivez les directives figurant dans ce guide.
- Pour réduire le risque d'incendie, de choc électrique ou de blessures :**
- **Ne laissez pas** l'aspirateur sans surveillance. Lorsque celui-ci n'est pas utilisé ou lorsque vous l'entretenez, débranchez le cordon d'alimentation.
 - **Cet appareil n'est pas un jouet.** Une surveillance étroite est nécessaire lors de l'usage par des enfants ou à proximité des enfants, animaux ou plantes.
 - N'utilisez cet appareil que de la façon décrite dans ce guide. N'utilisez que les accessoires recommandés par le fabricant.
 - **Évitez** de tirer le cordon, d'utiliser le cordon comme une poignée, de fermer une porte sur le cordon, ou de tirer le cordon sur des arêtes vives ou des coins. Éloignez le cordon de toute surface chauffée.
 - Utilisez **seulement** des rallonges homologuées UL ou cUL de 15 ampères. Les rallonges de calibre moindre pourraient surchauffer. Disposez les rallonges de façon à ce que personne ne puisse les tirer ou y trébucher.
 - Éteignez toutes les commandes avant de débrancher l'appareil.
 - **Évitez** de manipuler la fiche ou l'aspirateur avec les mains mouillées et évitez d'utiliser l'appareil pieds nus.
 - **Ne mettez aucun** objet dans les ouvertures. Évitez d'utiliser l'aspirateur si les ouvertures sont bloquées et ne nuisez pas à la circulation d'air. Assurez-vous que les ouvertures sont libres de poussière, peluche, cheveux et de tout ce qui pourrait réduire le débit d'air.
 - Rangez l'appareil à l'intérieur dans un endroit frais et sec.
 - Assurez-vous que votre espace de travail est bien éclairé.
 - Gardez votre visage et votre corps à l'abri de l'extrémité du boyau, des tubes et autres ouvertures.
 - N'utilisez l'aspirateur que sur des surfaces sèches.
 - L'usage d'une tension incorrecte peut causer des dommages au moteur et, possiblement, des blessures à l'utilisateur. La tension adéquate est indiquée sur l'étiquette de régime.

CONSERVEZ CES INSTRUCTIONS Pour usage domestique seulement



AVERTISSEMENT : Afin de réduire les risques de choc électrique, cet appareil est doté d'un cordon à fiche polarisée (une lame est plus large que l'autre). Cette fiche ne s'insère que dans un seul sens dans une prise polarisée. Si la fiche ne s'insère pas dans la prise, retournez la fiche. Si elle ne s'adapte toujours pas, contactez un électricien qualifié afin d'installer la prise appropriée. N'altérez la fiche d'aucune façon.



GARANTÍA LIMITADA DE UN (1) AÑO

EURO-PRO Operating LLC garantiza este producto contra defectos de materiales y mano de obra por un término de un (1) año a partir de la fecha de compra original, siempre que sea utilizado para uso doméstico normal, sujeto a las siguientes condiciones, exclusiones y excepciones.

Si su artefacto no funciona correctamente al utilizarlo bajo condiciones domésticas normales dentro del período de garantía, devuelva el artefacto completo y los accesorios, pagando el envío, a:

U.S.: EURO-PRO Operating LLC, 94 Main Mill Street, Door 16, Plattsburgh, N.Y. 12901

Canadá: EURO-PRO Operating LLC, 4400 Bois Franc, St. Laurent, QC H4S 1A7

Si el artefacto presenta un defecto de materiales o mano de obra, **EURO-PRO Operating LLC** lo reparará o reemplazará sin cargo. El envío debe incluir un comprobante de la fecha de compra y \$18.95 para cubrir los gastos de envío. *

Los insumos tales como, sin limitación, bolsas de papel, filtros, cepillos y partes eléctricas que normalmente necesitan ser reemplazados son explícitamente excluidos de la garantía.

La responsabilidad de **EURO-PRO Operating LLC** se limita únicamente al costo de reparación o reemplazo de la unidad, a nuestro criterio. Esta garantía no cubre el desgaste normal de las partes y no cubre ninguna unidad que haya sido alterada o utilizada con fines comerciales. Esta garantía limitada no cubre daños ocasionados por uso inadecuado, abuso, negligencia o daños causados por embalaje inapropiado o maltrato durante el transporte. Esta garantía no cubre daños o defectos causados o resultantes durante el transporte para su reparación o alteraciones del producto o cualquiera de sus partes, realizadas por una persona no autorizada por **EURO-PRO Operating LLC**.

Esta garantía es válida para el comprador original del producto y excluye cualquier otra garantía legal y/o convencional. La responsabilidad de **EURO-PRO Operating LLC**, de existir, se limita a las obligaciones específicas asumidas expresamente bajo los términos de esta garantía limitada. Bajo ninguna circunstancia **EURO-PRO Operating LLC** será responsable por daños incidentales o indirectos de ninguna clase. Algunos estados no permiten la exclusión o limitación de daños consiguientes o incidentales, por lo tanto lo anterior puede no ser válido para usted.

Esta garantía le otorga derechos legales específicos, y usted puede también tener otros derechos los que varían de estado a estado.

***Importante: Embale el producto cuidadosamente para evitar daños durante el transporte. Asegúrese de incluir un comprobante de la fecha de compra y de colocarle una etiqueta al producto con su nombre, dirección completa y número de teléfono, una nota proporcionando información de la compra, número de modelo y una descripción del problema. Le recomendamos asegurar el paquete (puesto que la garantía no cubre daños de envío). Escriba en el exterior del paquete "ATTENTION CUSTOMER SERVICE". Nosotros nos esforzamos constantemente en mejorar nuestros productos, por lo tanto las especificaciones aquí indicadas pueden cambiar sin previo aviso.**



TARJETA DE REGISTRO DE PROPIEDAD SÓLO PARA CLIENTES CANADIENSES

Llene esta tarjeta y remítanosla por correo dentro de los (10) diez días siguientes. El registro nos permitirá contactarlo en el poco probable caso de tener que enviarle una notificación de seguridad. Al enviar esta tarjeta, usted está aceptando haber leído y entendido las instrucciones para el uso y las advertencias en el instructivo que se acompaña.

REMITIR A: En Canadá: **EURO-PRO Operating LLC**, 4400 Bois Franc, St. Laurent, QC, H4S 1A7

Modelo del artefacto: **Modelo S1209**

Fecha de Compra: _____ Nombre de la Tienda: _____

Nombre del Comprador: _____

Dirección: _____

Calle Ciudad Estado/Prov. Cód. Postal



ONE (1) YEAR LIMITED WARRANTY

EURO-PRO Operating LLC warrants this product to be free from defects in material and workmanship for a period of one (1) year from the date of the original purchase, when utilized for normal household use, subject to the following conditions, exclusions and exceptions.

If your appliance fails to operate properly while in use under normal household conditions within the warranty period, return the complete appliance and accessories, freight prepaid to:

U.S.: EURO-PRO Operating LLC, 94 Main Mill Street, Door 16, Plattsburgh, NY 12901

Canada: EURO-PRO Operating LLC, 4400 Bois Franc, St. Laurent, QC H4S 1A7

If the appliance is found to be defective in material or workmanship, **EURO-PRO Operating LLC** will repair or replace it free of charge. Proof of purchase date and \$ 18.95 to cover the cost of return shipping and handling must be included. *

Non-durable parts including, without limitation, paper bags, filters, brushes and electrical parts which normally require replacement are specifically excluded from warranty.

The liability of **EURO-PRO Operating LLC** is limited solely to the cost of the repair or replacement of the unit at our option. This warranty does not cover normal wear of parts and does not apply to any unit that has been tampered with or used for commercial purposes. This limited warranty does not cover damage caused by misuse, abuse, negligent handling or damage due to faulty packaging or mishandling in transit. This warranty does not cover damage or defects caused by or resulting from damages from shipping or repairs, service or alterations to the product or any of its parts, which have been performed by a repair person not authorized by **EURO-PRO Operating LLC**.

This warranty is extended to the original purchaser of the unit and excludes all other legal and/or conventional warranties. The responsibility of **EURO-PRO Operating LLC** if any, is limited to the specific obligations expressly assumed by it under the terms of the limited warranty. **In no event is EURO-PRO Operating LLC** liable for incidental or consequential damages of any nature whatsoever. Some states do not permit the exclusion or limitation of incidental or consequential damages, so the above may not apply to you.

This warranty gives you specific legal rights, and you may also have other rights which vary from state to state or province to province.

***Important! Carefully pack item**

Form with fields for Name, Address, City, Province, Postal Code, Date of purchase, and Store name.

INSTRUCCIONES IMPORTANTES DE SEGURIDAD

Al usar su *Aspiradora Vertical Sin Bolsa*, siempre debe seguir precauciones básicas de seguridad, incluyendo las siguientes:

1. Lea completamente las instrucciones antes de utilizarla.
2. Use el aparato únicamente en las aplicaciones para las que fue diseñado.
3. Para evitar el riesgo de descarga eléctrica, no sumerja ninguna parte del sistema en agua o ningún otro líquido.
4. Nunca tire del cable para desenchufarlo, agárrelo y tire del enchufe.
5. No deje que el cable entre en contacto con superficies calientes.
6. No pase el artefacto por encima del cable de alimentación.
7. No use el sistema con un cable o enchufe dañado, o si el artefacto o cualquiera de sus partes se ha caído o dañado. Para evitar el riesgo de descarga eléctrica, no desarme o intente reparar la aspiradora. Retorne la aspiradora a **EURO-PRO Operating LLC** (ver garantía) para que sea examinada y reparada. El armado o reparación incorrecta puede crear riesgo de descarga eléctrica o heridas a personas al utilizar la aspiradora.
8. Tenga mucho cuidado al utilizar cualquier aparato eléctrico cerca de niños. No deje el sistema desatendido mientras esté enchufado.
9. Mantenga el cabello, la ropa suelta, los dedos y toda parte del cuerpo alejados de las aberturas y de las partes móviles.
10. No utilizar para recoger líquidos inflamables o combustibles como gasolina ni usar en áreas donde puedan estar presentes.
11. No recoja nada que se esté quemando o echando humo, como cigarrillos, fósforos, o cenizas calientes.
12. Tenga especial cuidado al limpiar escaleras.
13. No use la aspiradora sin tener todos sus filtros colocados en su lugar.
14. Este artefacto eléctrico es para uso domiciliario solamente. Siga todas las instrucciones de este manual.

Para reducir el riesgo de incendio, descarga eléctrica o daños personales:

- No deje la aspiradora enchufada cuando esté desatendida. Desenchúfela cuando no la utilice o antes de realizarle algún servicio.
- No permita que se utilice como un juguete. Debe tener mucho cuidado al ser utilizado por o cerca de niños, mascotas o plantas.
- Utilícelo solamente como se indica en este manual. Use únicamente los accesorios recomendados por el fabricante.
- No tire del cable, no lo utilice como manija, no lo apriete con una puerta, o tire del cable a través de esquinas o bordes filosos. Mantenga el cable alejado de superficies calientes.
- Use únicamente cables de extensión aprobados por UL o cUL para 15 amperes. Los cables de menor capacidad pueden recalentarse. Tenga cuidado al colocar el cable para que nadie lo tire o se tropiece con él.
- Apague todos los controles que correspondan antes de desenchufarlo del tomacorriente.
- **No** toque el enchufe o la aspiradora con las manos húmedas o la utilice descalzo.
- No introduzca ningún objeto en las ranuras. No la use con alguna abertura obstruida. Manténgala sin tierra, pelusa, cabellos o cualquier otra cosa que pueda reducir la circulación de aire.
- Siempre guarde su artefacto en el interior en un lugar frío y seco.
- Mantenga el área de trabajo bien iluminada.
- Mantenga el extremo de la manguera, tubos y otras aberturas alejados de su cara y de su cuerpo.
- Utilícela solamente en superficies secas.
- El uso de un voltaje incorrecto puede dañar el motor y posiblemente lesionar al usuario. El voltaje correcto está impreso en la etiqueta del producto.

CONSERVE ESTAS INSTRUCCIONES

Para Uso Doméstico Solamente



ADVERTENCIA: Para reducir el riesgo de una descarga eléctrica, este artefacto posee un enchufe polarizado (una pata es más ancha que la otra). Este enchufe entra completamente en un tomacorriente polarizado en una sola posición. De no ser así, invértalo, y si aún así no entra completamente, llame a un electricista calificado para que instale un tomacorriente apropiado. No intente modificar el enchufe de ninguna manera.

INSUMOS DE REPUESTO

ASPIRADORA VERTICAL SIN BOLSA PARA ORDENAR FILTROS O CORREAS DE REPUESTO para el Modelo S1209

Llame al: 1 (800) 798-7398

de Lunes a Viernes de 8:30 AM hasta 5:00 PM Eastern Standard Time

o

visite nuestro sitio de Internet: www.sharkvac.com

PARA SOPORTE TÉCNICO para el Modelo S1209

Llame al: 1 (800) 798-7398

de Lunes a Viernes de 8:30 AM hasta 5:00 PM Eastern Standard Time

Observaciones:

Anillo del filtro y los filtros del motor son lavables. Sin embargo, deben ser reemplazados cada tres (3) meses para asegurar el óptimo rendimiento de su aspiradora.

El filtro HEPA-Type del recipiente de la tierra puede lavarse. Sin embargo, para mantener el rendimiento máximo de la aspiradora, debe cambiarse cada tres (3) a seis (6) meses, dependiendo del uso. Le recomendamos lavarlo una vez por mes o cuando note una reducción en la succión. Para lavar su filtro HEPA-Type del recipiente de la tierra, sostenga el cartucho del filtro por el bastidor y enjuáguelo debajo de la canilla hasta quitarle toda la tierra. El material del filtro HEPA-Type puede perder el color, esto es normal y no afectará el rendimiento del filtro. Al terminar, sacuda el exceso de agua. **NO** lo lave en el lavavajillas.

Es importante que al lavar el filtro HEPA-Type, filtro de desechos o filtros del motor los deje secar **COMPLETAMENTE** al aire antes de volverlos a usar. Le recomendamos dejarlos secar por 24 horas. **NO LOS SEQUE EN LA SECADORA**

Importante:

Asegúrese de que **TODOS** los filtros lavables y filtro de desechos estén **completamente** secos antes de volverlos a instalar en la aspiradora.

INSTRUCCIONES DE USO

Reemplazo de la Luz Frontal

⚠ Advertencia: Para evitar el riesgo de una descarga eléctrica, desenchufe la unidad antes de quitar el recipiente de la tierra, el filtro HEPA-Type, cambiar los filtros o al efectuar mantenimiento o localización de fallas.

1. Apague la unidad y desenchúfela del tomacorriente.
2. Quite la cubierta de la lente con un destornillador plano presionando hacia abajo en las dos muescas. (Fig. 26)
3. Remueva la lente de la luz frontal.
4. Quite la lamparilla jalándola cuidadosamente.
5. Coloque la lamparilla nueva presionándola hacia adentro.
6. Vuelva a colocar la lente presionándola para que encaje nuevamente en su lugar.



RESOLUCIÓN DE PROBLEMAS

Este artefacto fue inspeccionado detenidamente y funcionaba correctamente al salir de la fábrica. Si se presenta algún problema menor, puede solucionarse fácilmente encontrando su causa. Por lo tanto, le proporcionamos esta lista de control para su conveniencia.

PROBLEMA	POSIBLE CAUSA	POSIBLE SOLUCIÓN
Aspiradora no funciona	<ol style="list-style-type: none"> 1. No está enchufada correctamente en el tomacorriente. 2. El tomacorriente no funciona. 3. El botón de encendido no está en encendido. 4. Termostato del motor activado. 5. Fusible quemado/Llave térmica abierta. 	<ol style="list-style-type: none"> 1. Enchúfela firmemente. 2. Verifique el fusible o la llave general. 3. Presione el botón de encendido una vez. 4. Reacomponer el termostato del motor. (página 18) 5. Reacomponer la llave térmica o cambiar el fusible.
Aspiradora no absorbe	<ol style="list-style-type: none"> 1. Recipiente de la tierra lleno o tapado. 2. Ajuste de altura inadecuado. 3. Pico tapado. 4. Toma de aire tapada. 5. Manguera tapada. 6. Correa rota. 7. Manguera no insertada completamente. 8. Filtros sucios. 9. El filtro HEPA-Type necesita limpiarse o cambiarse. 10. El marco del filtro HEPA-Type necesita limpiarse. 	<ol style="list-style-type: none"> 1. Limpie el recipiente de la tierra. (página 18) 2. Ajuste la altura. (página 15) 3. Quite la obstrucción. 4. Quite la cubierta del cabezal motorizado y remueva la obstrucción. 5. Quite la obstrucción. 6. Reemplace la correa. (página 19) 7. Inserte completamente la manguera. 8. Limpie/cambie los filtros. (página 18) 9. Limpie o cambie el filtro HEPA-Type. 10. Limpie el marco de 1 filtro HEPA-Type.
Levanta las alfombrillas o no se desliza fácilmente	<ol style="list-style-type: none"> 1. Ajuste de altura inadecuado. 	<ol style="list-style-type: none"> 1. Ajuste la altura. (página 15)
El cepillo no gira	<ol style="list-style-type: none"> 1. Correa rota. 2. Correa incorrectamente instalada. 	<ol style="list-style-type: none"> 1. Reemplace la correa. (página 19) 2. Verifique el reemplazo de la correa y limpieza del cepillo. (página 19)
No circula el aire al usar accesorios	<ol style="list-style-type: none"> 1. El uso del accesorio restringe la circulación de aire. 2. Restos de alfombra obstruyen la circulación de aire. 	<ol style="list-style-type: none"> 1. Verifique el accesorio. (página 15) 2. Quite la obstrucción.

COMPONENTES DE SU ASPIRADORA VERTICAL SIN BOLSA



- | | |
|---|---------------------------------------|
| 1. Mango | 10. Recipiente para tierra |
| 2. Clavija para Trabar el Mango | 11. Luz Frontal |
| 3. Tubo Extensión | 12. Selector de Altura de la Alfombra |
| 4. Manguera Flexible | 13. Botón para Destruir el Mango |
| 5. Cabezal para Tapizados | 14. Botón de Encendido/Apagado |
| 6. Cabezal para Ranuras | 15. Banda Protectora de Muebles |
| 7. Botón para Destruir el Mango | 16. Gancho de la Manguera |
| 8. Tapa del Recipiente de la Tierra | 17. Soporte para la Manguera |
| 9. Botón para Destruir el Recipiente de la Tierra | |

Especificaciones Técnicas

Voltaje: 120V, 60Hz
Potencia: 12 Amperes

***Nota:** El dibujo puede no ser igual al producto real.

MEDIDAS DE PRECAUCIÓN

IMPORTANTE: Si la abertura de succión o la manguera de la unidad SE TAPAN, apague la aspiradora y destápelos antes de encender nuevamente la unidad.

1. No use la aspiradora cerca de calefactores o radiadores.



2. Antes de enchufar el cable en un tomacorriente, asegúrese de tener las manos secas.

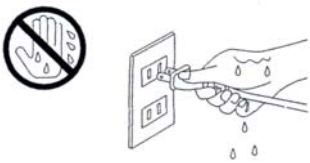

3. Antes de empezar a usar la aspiradora, asegúrese de quitar los objetos grandes o filosos que podrían dañar el filtro del compartimento de la tierra.



4. Mantenga el cabello, la ropa suelta, los dedos y toda parte del cuerpo alejados de las aberturas y de las partes móviles.



5. Al desenchufar el cable del tomacorriente, tire del enchufe, no del cable.



6. No recoja nada que se esté quemando o echando humo, como cigarrillos, fósforos, o cenizas calientes.

7. No pase el artefacto por encima del cable de alimentación.



8. No lo use sin el recipiente para la tierra o los filtros instalados en su lugar.

9. Antes de empezar a usar la aspiradora, asegúrese de quitar los objetos grandes o filosos que podrían dañar la aspiradora.



INSTRUCCIONES DE USO

Limpieza y Reemplazo de la Correa

Advertencia: Para evitar el riesgo de una descarga eléctrica, desenchufe la unidad antes de quitar el recipiente de la tierra, el filtro HEPA-Type, cambiar los filtros o al efectuar mantenimiento o localización de fallas. De vez en cuando, la correa del cabezal motorizado puede necesitar ser reemplazada, la frecuencia dependerá del uso que se le dé a la aspiradora.

1. Apague y desenchufe la aspiradora.
2. Coloque la aspiradora boca arriba sobre una superficie plana y nivelada.
3. Quite los cuatro (4) tornillos que sujetan la base a la placa inferior con un destornillador Philips. (Fig. 22)

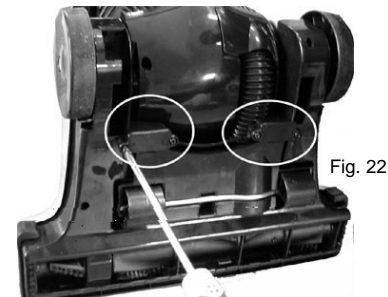

4. Luego de quitar la base, quite los cinco (5) tornillos restantes de la placa inferior con un destornillador Philips. (Fig. 23)

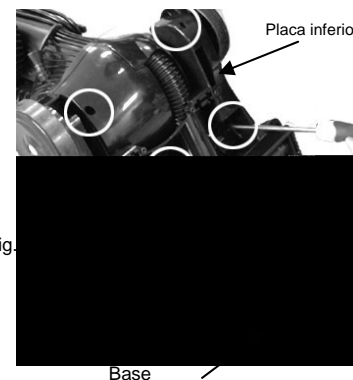

5. Con la unidad todavía extendida, déla vuelta y levante la tapa del cabezal motorizado desde la parte posterior. (Fig. 24)

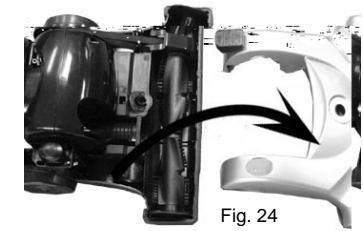

6. Quite la cubierta de la correa - (Fig. 25, #1)
7. Levante primero el lado derecho del cepillo y luego el lado izquierdo. (Fig. 25 #2 & #3)
8. Quite el cepillo del cabezal motorizado. (Fig. 25, #4)
9. Quite cuidadosamente cualquier resto de la correa que haya quedado en el área antes de colocar una correa nueva.
10. Quite la correa rota o gastada del eje del motor.
11. Pase primero la correa alrededor del eje del motor y luego por la polea del agitador.

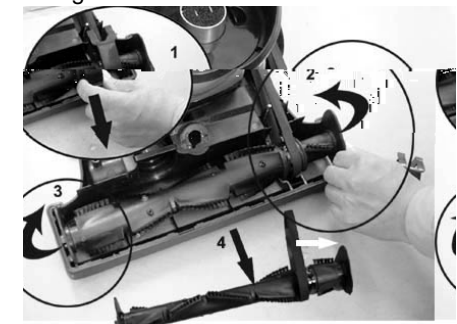

Fig. 25

12. Inserte primero el lado derecho del cepillo colocando la tapa del extremo en la ranura y luego haga lo mismo con el lado izquierdo. Presiónelo firmemente para asegurarse de que esté insertado completamente.
13. Verifique que la correa esté centrada en la polea del agitador y que el cepillo pueda girar.
14. Vuelva a colocar la cubierta de la correa.
15. Vuelva a colocar la tapa del cabezal motorizado y dé vuelta la unidad con cuidado.
16. Vuelva a colocar la placa inferior, atornillando los cinco (5) tornillos.
17. Vuelva a colocar la placa inferior.
18. Una vez que la placa inferior esté colocada, vuelva a colocar la base con los cuatro (4) tornillos.

Limpeza del Soporte del Filtro HEPA-Type

1. Antes de volver a colocar el filtro HEPA-Type en su soporte, puede (debería) enjuagar el soporte en agua tibia colocándolo debajo de la canilla para quitarle la tierra acumulada. (Fig. 18) No lo coloque en el lavavajillas.



2. Asegúrese de que el soporte del filtro esté completamente seco antes de volver a colocarlo en el recipiente de la tierra. Siempre déjelo secar por 24 horas.

Limpeza de los Filtros del Motor

1. Existen dos filtros del motor debajo del recipiente de la tierra. (Fig. 18)
2. Uno de ellos es pequeño y está dentro del tubo de entrada de aire.
3. Para quitarlo, simplemente tire hacia arriba.
4. Para quitar el otro filtro del motor, gire su cubierta, quítela y saque el filtro. (Fig. 19)



5. Para limpiarlos, enjuáguelos en agua tibia y déjelos secar durante 24 horas. No los coloque en una lavadora. No los seque con un secador de cabello. Deje que se sequen al aire. Nunca use la aspiradora sin los filtros colocados.

6. Le recomendamos lavar los filtros del motor al lavar su filtro HEPA-Type. (Fig. 20)



Limpeza del Recipiente de la Tierra

- ⚠ Advertencia:** Para evitar el riesgo de una descarga eléctrica, desenchufe la unidad antes de quitar el recipiente de la tierra, el filtro HEPA-Type, cambiar los filtros o al efectuar mantenimiento o localización de fallas.

- El recipiente de la tierra puede lavarse con agua tibia.
- No use detergentes fuertes.
- Asegúrese de que el recipiente de la tierra esté completamente seco antes de colocarlo nuevamente en la aspiradora. (Fig. 21) **No** lo coloque en el lavavajillas.



Termostato del Motor

Importante: Esta unidad está equipada con un termostato de protección del motor. Si la aspiradora se sobrecalienta por cualquier motivo, el termostato la apagará automáticamente. Si esto sucede:

- Presione una vez el botón de encendido.
- Desconecte el cable del tomacorriente.
- Verifique la fuente del sobrecalentamiento. (Por ejemplo manguera o filtro tapados)
- Si encuentra la manguera o el filtro tapados, destape la manguera y reemplace el filtro.
- Espere 45 minutos antes de usar nuevamente la aspiradora.
- Una vez que la unidad se haya enfriado, enchúfela y presione el botón de encendido. La aspiradora deberá encenderse nuevamente.
- Si la aspiradora todavía no se enciende, llame a nuestro servicio al cliente al 1 (800) 798-7398.

- ⚠ ADVERTENCIA:** Siempre desenchufe el cable de alimentación del tomacorriente antes de instalar o quitar accesorios.

Instalación del tubo extensión en la Unidad Principal

1. Coloque el tubo extensión en el orificio de arriba de la unidad. Asegúrese de que entre correctamente en el orificio. (Fig. 1)
2. Coloque el mango en el orificio superior del tubo extensión asegurándose de que la clavija para trabar el mango esté en su lugar. (Fig. 2)
3. Para quitar el mango, presione la clavija para trabar el mango y tire del mango hacia arriba. (Fig. 3)
4. Para quitar el tubo extensión presione el botón para destrabar el mango ubicado en la parte posterior de la unidad y levante el tubo extensión. (Fig. 4)

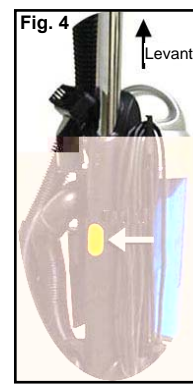
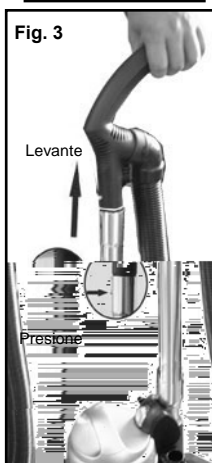
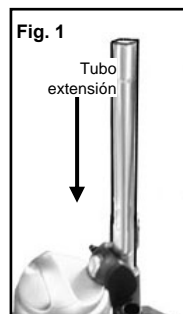

Instalación del Gancho de la Manguera

1. Coloque el gancho de la manguera en la ranura de la parte posterior de la aspiradora. (Fig. 5)
2. Fije el gancho de la manguera a la aspiradora con un destornillador Philips y el tornillo suministrado. (Fig. 6)



Fig. 5

Fig. 6

Uso de Accesorios

Cabezal para Ranuras

Para radiadores, ranuras, esquinas, zócalos y entre almohadones.



Cepillo Limpiador

El cepillo se usa en muebles, persianas venecianas, libros, pantallas de lámparas y estanterías.



Instalación de Accesorios

1. Para colocar los accesorios en el mango, quite el mango de la unidad y colóquelo el accesorio deseado. (Fig. 7)
2. Si desea colocar el accesorio en el tubo telescópico para un mayor alcance, quite el tubo telescópico y colóquelo el accesorio. (Fig. 8)

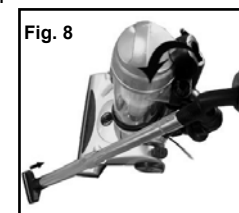
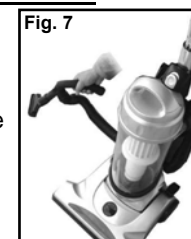

- Al usar los accesorios, siempre verifique que la manguera esté insertada en su soporte ubicado en la base de la unidad, detrás del recipiente para la tierra. (Fig. 9) esto evitará que su aspiradora se caiga.



Ajuste de la altura de la Alfombra

ADVERTENCIA: Para evitar daños, mantenga el cabello, la ropa suelta, los dedos y toda parte del cuerpo alejados de las partes móviles (como el cepillo giratorio). Apague y desenchufe la aspiradora antes de ajustarle la altura de la alfombra.

Hay una perilla de ajuste en el frente de la aspiradora para elevar o bajar el cabezal motorizado de acuerdo al tipo de alfombra. Con la aspiradora

DESENCHUFADA, mueva el ajuste a la posición más baja para máxima limpieza. Si la aspiradora es muy difícil de mover, aumente la altura a la siguiente posición hasta que la aspiradora sea fácil de mover. El cepillo giratorio debe alcanzar la alfombra para que limpie correctamente.

Enrollado y desenrollado del cable de alimentación

Esta aspiradora está equipada con una forma conveniente de guardar el cable. El cable se enrolla en los dos soportes del costado de la unidad. El soporte superior tiene puede liberar rápidamente el cable. Gire el soporte hacia la derecha o la izquierda para quitar el cable. (Fig. 10)



Fig. 10

Vaciado del Recipiente de la Tierra

Advertencia: Siempre desenchufe la unidad antes de abrir el recipiente de la tierra.

Importante: NO use la aspiradora sin tener el filtro HEPA-Type en su lugar.

- Para quitar el recipiente de la tierra, presione el botón para destrabarlo y quite el recipiente. (Fig. 11)



Fig. 11

- Para vaciarlo, sostenga el recipiente por la manija sobre un cesto de basura y presione el botón de la parte de atrás para destrabarlo la parte de abajo (Fig. 12)



Fig. 12

Limpieza del Filtro HEPA-Type del Recipiente de la Tierra

Advertencia: Luego de cada uso – siempre quite conjunto del Filtro, luego limpie a fondo el Filtro HEPA-Type “TapClean” y limpie el Filtro de Desechos hasta que no tenga más tierra.

IMPORTANTE, Observación: El Filtro HEPA-Type del recipiente de tierra acumulará rápidamente muchas partículas pequeñas de tierra dentro de los dobleces que son difíciles de ver pero que eventualmente bloquearán o reducirán la potencia de succión si no se lo limpia correctamente. Limpie el Filtro HEPA-Type luego de cada uso como se describe en esta sección.

- Para quitar el Filtro HEPA-Type, quite el recipiente de la tierra de la unidad.
- Para quitar la tapa del recipiente de la tierra, sostenga el recipiente de la tierra desde el mango, gírelo en sentido contra horario y quítele la tapa. (Fig. 13)
- Quite el anillo que está alrededor del filtro HEPA-Type. Quite el filtro enjuagadle HEPA-Type “TapClean” del recipiente de la tierra. (Fig. 14)
- Sacuda fuertemente el filtro HEPA-Type “TapClean” sobre una superficie dura hasta que no salga más tierra. (Fig. 15)



Fig. 13



Fig. 14

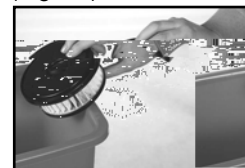

Fig. 15

Limpieza del Filtro HEPA-Type del Recipiente de la Tierra (cont.)

También puede limpiar el filtro HEPA-Type enjuagándolo en una pileta, haciendo que el agua pase por su lado sucio. (Fig. 16) Le recomendamos lavarlo una vez por mes, o cuando se reduzca su capacidad de succión. Siempre déjelo secar al aire durante 24 horas antes de volver a colocarlo en la aspiradora.

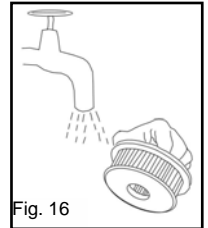

Fig. 16

Observación: El material blanco del filtro HEPA-Type se descolorará con el tiempo – Esto es NORMAL y NO afectará el rendimiento del filtro.

Advertencia: Siempre vacíe el recipiente de la tierra y limpie el filtro HEPA-Type y el filtro de desechos luego de cada uso y durante usos prolongados. Nunca permita que el recipiente de la tierra se llene demasiado – quite la tierra y limpie el filtro HEPA-Type y el filtro de desechos cada vez que vacíe el recipiente de la tierra durante usos prolongados o puede dañarse el motor.

Limpieza del anillo del filtro

- El filtro HEPA tiene un anillo alrededor que se puede lavar en agua tibia. (Fig. 17). Para sacar el anillo, deslícelo hacia fuera.
- Recomendamos lavar el anillo se seque al aire por 24 horas antes de reinstalarlo. Nunca opere la aspiradora si no tiene todos sus filtros instalados.

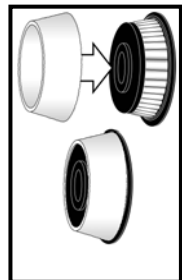

Fig. 17

Nota: Este filtro es lavable pero recomendamos cambiarlo cada tres (3) meses de uso.

Free Manuals Download Website

<http://myh66.com>

<http://usermanuals.us>

<http://www.somanuals.com>

<http://www.4manuals.cc>

<http://www.manual-lib.com>

<http://www.404manual.com>

<http://www.luxmanual.com>

<http://aubethermostatmanual.com>

Golf course search by state

<http://golfingnear.com>

Email search by domain

<http://emailbydomain.com>

Auto manuals search

<http://auto.somanuals.com>

TV manuals search

<http://tv.somanuals.com>