



**Commercially Rated Upright Vacuum
Aspiradora Vertical de Uso Comercial
Aspirateur Vertical Professionnel**

**OWNER'S MANUAL
MANUAL DEL USUARIO
GUIDE D'UTILISATION**
Model/Modelo/Modèle: UV210CN
120V., 60Hz., 12 Amps



USA: EURO-PRO Operating LLC
94 Main Mill Street, Door 16
Plattsburgh, NY 12901

Canada: EURO-PRO Operating LLC
4400 Bois Franc
St. Laurent, QC H4S 1A7

Tel: 1 (800) 798-7398
www.sharkcompany.com

EURO-PRO 

GARANTIE LIMITÉE DE TROIS (3) ANS

EURO-PRO Operating LLC garantit ce produit contre toute défectuosité matérielle ou de main-d'œuvre pour une période de trois (3) ans à compter de la date d'achat. Cette garantie ne couvre que l'usage domestique normal.

Si votre appareil cesse de fonctionner correctement dans le cadre d'un usage domestique normal pendant la période de garantie, retournez-le avec ses accessoires, retour pré-affranchi, à :

É.-U. : **EURO-PRO Operating LLC**, 94 Main Mill Street, Plattsburgh, NY 12901

Canada : **EURO-PRO Operating LLC**, 4400, Bois Franc, St-Laurent QC H4S 1A7

Si **EURO-PRO Operating LLC** constate que l'appareil comporte une défectuosité matérielle ou de main-d'œuvre, elle le réparera ou le remplacera sans frais de votre part. Une preuve d'achat indiquant la date d'achat et un montant de 14,95 \$ pour les frais de port et de manutention de l'envoi de retour doivent être inclus.*

Les pièces non durables, y compris, sans s'y limiter, les filtres, courroies de transmission, brosses rotatives, ampoules et composants électriques exigeant normalement d'être remplacés sont exclues de la garantie.

La responsabilité de **EURO-PRO Operating LLC** ne se limite qu'au coût des pièces de rechange ou de l'appareil, à notre discrétion. Cette garantie ne couvre pas l'usure normale des pièces et ne couvre pas les appareils altérés. Cette garantie limitée exclut les dommages causés par le mésusage, l'abus, la manipulation négligente ainsi que par une manutention en transit ou un emballage inadéquats. Cette garantie ne couvre pas les défectuosités ou dommages découlant directement ou indirectement du transport, des réparations, des altérations ou de l'entretien apportés au produit ou à ses pièces par un réparateur non autorisé par **EURO-PRO Operating LLC**.

Cette garantie couvre l'acheteur initial du produit et exclut toute autre garantie juridique ou conventionnelle. Le cas échéant, **EURO-PRO Operating LLC** n'est tenue qu'aux obligations spécifiques assumées par elle de façon expresse en vertu des conditions de cette garantie limitée.

En aucun cas EURO-PRO Operating LLC ne sera-t-elle tenue responsable de dommages indirects de quelque nature que ce soit. Certains états ou provinces n'autorisent pas l'exclusion ou la limitation des dommages indirects. Ainsi, la disposition ci-devant pourrait ne pas s'appliquer à vous. Cette garantie vous confère des droits juridiques précis pouvant varier d'un état ou d'une province à l'autre.

***Important: Emballez soigneusement l'appareil afin d'éviter tout dommage durant le transport. Avant d'emballer l'appareil, assurez-vous d'y apposer une étiquette portant vos nom, adresse complète et numéro de téléphone ainsi qu'une note précisant les détails de l'achat, le modèle et le problème éprouvé par l'appareil. Nous vous recommandons d'assurer votre colis (les dommages survenus durant le transport ne sont pas couverts par la garantie). Indiquez «AUX SOINS DU SERVICE À LA CLIENTÈLE» sur l'emballage extérieur. Comme nous nous efforçons en tout temps d'améliorer nos produits, les spécifications décrites dans ce guide sont sujettes à changement sans préavis.**



FICHE D'ENREGISTREMENT DU PROPRIÉTAIRE CONSOMMATEURS CANADIENS SEULEMENT

Veuillez remplir cette fiche d'enregistrement et la poster dans les dix (10) jours suivant l'achat. L'enregistrement nous permettra de communiquer avec vous en cas d'avis sur la sécurité du produit. En nous retournant cette fiche, vous convenez avoir lu et compris les consignes d'utilisation et les avertissements qui les accompagnent.

Canada : **EURO-PRO Operating LLC**, 4400 Bois Franc, St Laurent (Québec) H4S 1A7

Modèle UV210CN

Modèle de l'appareil

Date d'achat Nom du détaillant

Nom du propriétaire

Adresse Ville Prov. Code postal

IMPORTANT SAFETY INSTRUCTIONS

When using your **Upright Vacuum**, basic safety precautions should always be observed, including the following:

Read all instructions before using this vacuum.

WARNING: To reduce the risk of fire, electrical shock, or injury:

- Do **NOT** leave vacuum cleaner unattended when it is plugged in. Unplug from outlet when not in use and before removing filters.
- To reduce the risk of electric shock – do **NOT** use outdoors or on wet surfaces.
- Do **NOT** allow children to use as a toy. Close attention is necessary when used by or near children.
- Use only as described in this manual. Use only manufacturer's recommended attachments.
- Do **NOT** use with damaged cord or plug. Do **NOT** use vacuum cleaner if it has been dropped, damaged, left outdoors, or dropped into water. Return appliance to **EURO-PRO Operating LLC** for examination, repair or adjustment.
- Do **NOT** pull or carry by cord. Do **NOT** use cord as a handle, close a door on cord, or pull cord around sharp edges or corners. Do **NOT** run appliance over cord. Keep cord away from heated surfaces.
- Do **NOT** unplug by pulling on cord. To unplug, grasp the plug, not the cord.
- Do **NOT** handle plug or vacuum cleaner with wet hands.
- Do **NOT** use the vacuum cleaner to pick up large objects or objects that are likely to damage the vacuum cleaner.
- Keep hair, loose clothing, fingers, feet and all parts of body away from openings, rotating agitator and other moving parts. Do **NOT** operate cleaner in bare feet or when wearing open toe shoes.
- Do **NOT** pick up hot coals, cigarette butts, matches or any hot, smoking, or burning objects.
- Do **NOT** pick up hard or sharp objects such as glass, nails, screws, coins, etc.
- Do **NOT** use without all filters in place. Use **ONLY** filters and accessories provided by **EURO-PRO Operating LLC**. Failure to do so will void the warranty.
- Turn off all controls before plugging or unplugging vacuum cleaner into electrical outlet.
- Use extra care when vacuuming on stairs.
- Do **NOT** pick up flammable or combustible materials (lighter fluid, gasoline, kerosene, etc.) or use in the presence of explosive liquids or vapor.
- Do **NOT** pick up toxic material (chlorine bleach, ammonia, drain cleaner, etc.).
- Do **NOT** use in an enclosed space filled with vapors given off by oil based paints, paint thinner, moth proofing substances, flammable dust, or other explosive or toxic vapors.
- Use only on dry, indoor surfaces.
- Do **NOT** use for any purpose other than described in this user's guide.
- The use of an extension cord is not recommended.
- Do **NOT** put any objects into openings. Do **NOT** use with any opening blocked. Keep free of dust, lint, hair and anything else that may reduce air flow.
- Store your appliance indoors in a cool, dry area.
- Keep your work area well lit.
- Do **NOT** immerse the vacuum into water or other liquids.
- Keep end of hose, wands and other openings away from your face and body.
- To avoid damaging the carpet, keep the vacuum cleaner head moving at all times.
- Connect to a properly grounded outlet only. See grounding instructions.

SAVE THESE INSTRUCTIONS For Household or Commercial Use Only

GROUNDING INSTRUCTIONS

This appliance must be grounded. If it should malfunction or breakdown, grounding provides a path of least resistance for electric current to reduce the risk of electric shock. This appliance is equipped with a cord having an equipment-grounding conductor and grounding plug. The plug must be inserted into an appropriate outlet that is properly installed and grounded in accordance with all local codes and ordinances.

WARNING: Improper connection of the equipment-grounding conductor can result in a risk of electric shock. Check with a qualified electrician or service person if you are in doubt as to whether the outlet is properly grounded. Do not modify the plug provided with the appliance - if it will not fit the outlet, have a proper outlet installed by a qualified electrician.

This appliance is for use on a nominal 120-volt circuit, and has a grounding attachment plug that looks like the plug illustrated at right. Make sure that the appliance is connected to an outlet having the same configuration as the plug. No adaptor should be used with this appliance.

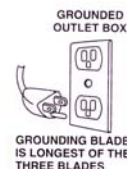

PRECAUTIONARY MEASURES

Important: If the suction opening in the unit, the hose or the telescopic tube become blocked, switch off the vacuum cleaner and remove the blocking substance before you start the unit again.

1. Do not operate the vacuum cleaner too close to heaters, or radiators.

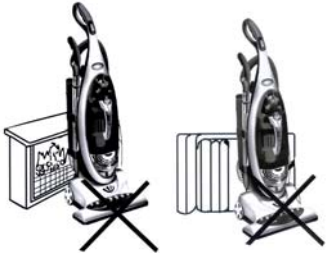

2. Before inserting the power plug into the wall outlet, make sure that your hands are dry.

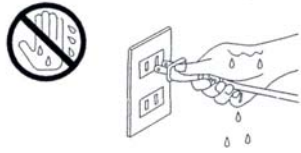

3. Do not vacuum any liquids.



4. Keep hair, loose clothing, fingers, feet and all parts of body away from openings, rotating agitator and other moving parts.



5. When pulling out the power plug from the wall outlet, pull the plug not the power cord.



6. Do not pick up anything that is burning or smoking such as cigarettes, matches or hot ashes.

7. Do not run appliance over power cord.



8. Do not use without dust cup filter or filters in place.

9. Before you start vacuuming, make sure to remove large or sharp objects that might damage the vacuum.



Aspirateur vertical professionnel POUR COMMANDER DES FILTRES DE RECHANGE OU DES COURROIES Modèle UV210CN

Appelez : 1 (866) 826-6941

Du lundi au vendredi, de 8h30 à 17h00 heure normale de l'Est
ou

visitez notre site Web : www.sharkcompany.com

SOUTIEN TECHNIQUE Modèle UV210CN

Appelez: 1 (866) 826-6941

Du lundi au vendredi, de 8h30 à 17h00 heure normale de l'Est

Remarque:

Les filtres pré-moteur, secondaire et d'échappement sont lavables. Veuillez toutefois les remplacer tous les trois (3) mois afin d'assurer un rendement optimal à votre aspirateur.

Le filtre HEPA est lavable. Veuillez toutefois le remplacer tous les trois (3) à six (6) mois, selon l'usage, pour assurer un rendement optimal à votre aspirateur. Nous vous recommandons de le nettoyer une fois par mois ou lorsque la succion semble réduite. Pour laver votre filtre HEPA, tenez la cartouche du filtre par sa bride et rincez-la sous le robinet jusqu'à ce que la poussière visible soit éliminée. Le filtre HEPA pourrait subir une certaine décoloration. Ceci est normal et n'affectera en rien sa performance. Lorsque vous avez terminé, secouez pour éliminer tout excédent d'eau. **NE LAVEZ PAS** au lave-vaisselle.

Après leur nettoyage, il est important que vous laissiez tous les filtres sécher **COMPLÈTEMENT** avant de les réutiliser. Le temps de séchage à l'air recommandé est de 24 heures. **NE PAS SÉCHER À LA SÈCHEUSE.**

Important:

Assurez-vous que **TOUS** les filtres sont **entièrement** secs avant de les remettre dans l'aspirateur.

RÉSOLUTION DE PROBLÈMES

Cet appareil a fait l'objet d'une inspection complète et était en parfait état de fonctionnement à sa sortie d'usine. Si un problème mineur survient, il pourra généralement être réglé facilement une fois sa cause identifiée. Cette liste vous est offerte afin de vous faciliter la tâche.

PROBLÈME	CAUSE PROBABLE	RÉSOLUTION POSSIBLE
L'aspirateur ne fonctionne pas	<ol style="list-style-type: none"> 1. Mauvais branchement à la prise murale. 2. La prise murale n'est pas alimentée. 3. Le bouton d'alimentation n'est pas à la position allumée. 4. Le thermostat s'est déclenché. 	<ol style="list-style-type: none"> 1. Branchez bien l'appareil. 2. Réinitialisez le disjoncteur ou remplacez le fusible. 3. Mettez le bouton à la position allumée. 4. Réinitialisez le thermostat du moteur
L'aspirateur n'aspire pas	<ol style="list-style-type: none"> 1. Coupelle pleine ou obstruée. 2. Mauvais réglage de la hauteur des poils. 3. Bec ou entrée de poussière obstrué. 4. Boyau obstrué. 5. Courroie(s) cassée(s). 6. Boyau mal inséré. 7. Filtres sales. 8. Le filtre HEPA doit être nettoyé ou remplacé. 9. Le filtre à débris doit être nettoyé. 10. L'aspirateur peut s'obstruer d'une accumulation de débris. 	<ol style="list-style-type: none"> 1. Nettoyez la coupelle 2. Ajustez le réglage. 3. Retirez toute obstruction. 4. Retirez toute obstruction. 5. Remplacez les courroies. 6. Insérez bien le boyau. 7. Nettoyez ou remplacez les filtres. 8. Nettoyez ou remplacez le filtre HEPA ou le cadre du filtre. 9. Nettoyez l'écran à débris. 10. Débloquez l'aspirateur
L'aspirateur aspire les tapis mobiles ou tire trop fort	<ol style="list-style-type: none"> 1. Mauvais réglage de la hauteur des poils. 	<ol style="list-style-type: none"> 1. Ajustez le réglage.
Le batteur ne tourne pas	<ol style="list-style-type: none"> 1. Courroie(s) cassée(s). 2. Courroie(s) mal installée(s). 	<ol style="list-style-type: none"> 1. Remplacez les courroies. 2. Vérifiez le changement de courroie
L'électrobrosse ne tourne pas ou tourne lentement	<ol style="list-style-type: none"> 1. La brosse rotative, la turbine ou le coude sont obstrués. 2. La courroie est cassée. 3. Le boyau est obstrué. 4. Le filtre HEPA ou l'écran à débris est obstrué. 	<ol style="list-style-type: none"> 1. Retirez toute obstruction. 2. Appelez le 1 800 798-7398. 3. Retirez toute obstruction. 4. Nettoyez le filtre HEPA ou l'écran à débris.
Le débit d'air diminue avec un accessoire Le son change	<ol style="list-style-type: none"> 1. L'accessoire réduit le débit d'air. 2. Des débris d'un nouveau tapis obstruent la voie d'accès de l'air. 	<ol style="list-style-type: none"> 1. Vérifiez les accessoires. 2. Retirez toute obstruction.

GETTING TO KNOW YOUR UPRIGHT VACUUM

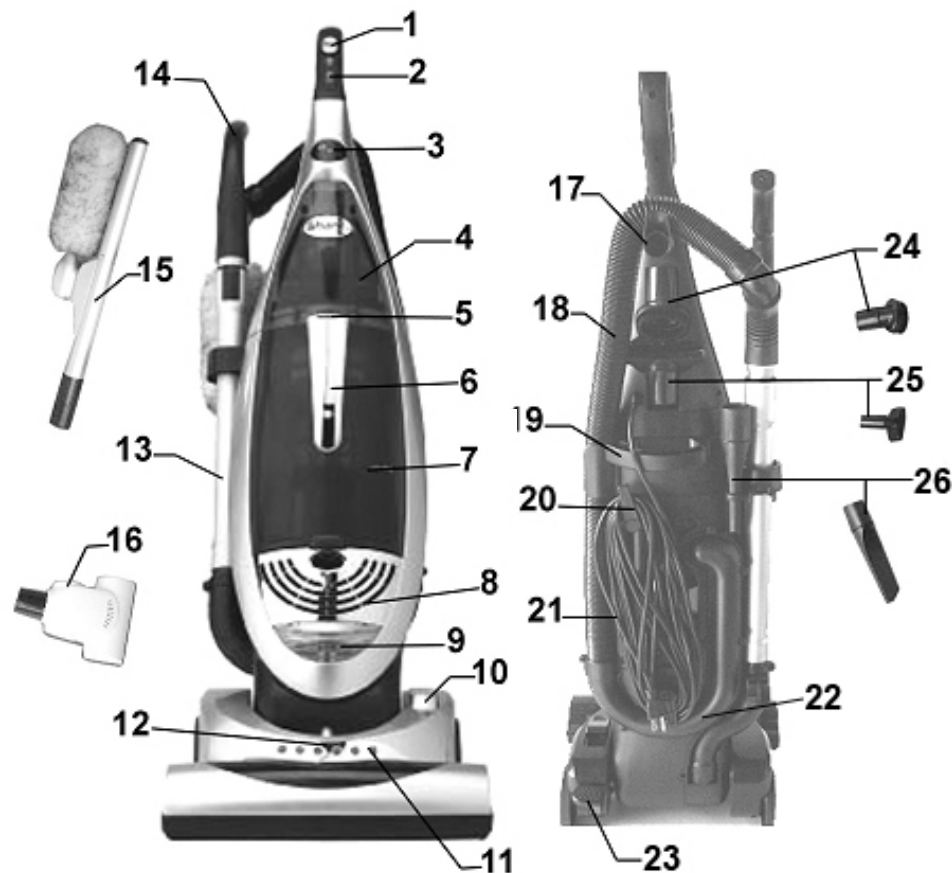

1. Quiet / Normal Mode Selector
2. On/Off Switch
3. Intelli-Sense Filter Monitor
4. Turbo Brush Storage Compartment
5. Dust Cup Release Button
6. Dust Cup Handle
7. Dust Cup
8. Exhaust Filter Cover
9. Light
10. Carpet-to-Floor Selector
11. LED Lights
12. Carpet Height Adjustor

13. Telescopic Tube
14. Flexible Hose Handle
15. Self-Cleaning Duster
16. Turbo Brush
17. Hose Holder
18. Flexible Hose
19. Vacuum Handle
20. Quick Release Power Cord Holder
21. Power Cord
22. Intake Trap Door
23. Handle Release
24. Dusting Brush
25. Upholstery Brush
26. Crevice Tool

Technical Specifications

Voltage: 120V., 60Hz.
Power: 12 Amps

Note: Illustrations may differ from actual unit.

Assembling Your Vacuum Cleaner

Note: Do not plug the power cord into an electrical outlet until the vacuum is fully assembled.

Handle Assembly

- Carefully unpack all components, set aside packaging.
- Lift vacuum body to upright position.
- Remove the screws (2) that come attached to the body.
- Open the turbo brush storage door.

From the front of the vacuum, align the handle with groove and slide onto vacuum. If necessary, use thumb and finger pressure to slide handle into position.

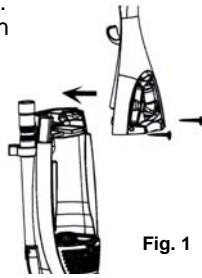

Fig. 1

- Once handle is in place, secure the handle with the screws (2). (Fig. 1)

CAUTION: Do not over tighten. Over tightening could strip the screw holes. Do not operate the vacuum without the handle screws in place.

Cord Assembly

- Make sure that the quick release cord holder is in the upright position.
- Remove the wire tie from the power cord.
- Wrap the cord into place by wrapping it in a clockwise direction around the quick release cord holder and the lower cord holder. (Fig. 2)
- Turn the quick release cord holder to the left or right to unwrap the power cord. (Fig. 2)



Fig. 2

WARNING: Do not plug in if the On/Off switch is in the "On" position.

Attaching the Telescopic Tube to the Hose

To attach the flexible hose to the telescopic tube:

- Push the telescopic tube into the hose. (Fig. 3)
- Push forward on the plastic button and pull the inner tube outward to extend for a longer reach. (Fig. 4)



Fig. 3

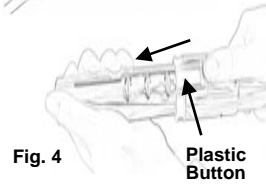

Fig. 4

Using the Attachments

- Place vacuum in its upright position. Make sure that the vacuum cleaner is **NOT** plugged into the electrical outlet when adding or removing accessories.
- Press carpet-to-floor selector to the "Floor" selection to stop agitator from rotating. (Fig. 5)



Fig. 5

- Remove the hose handle from the side of the unit and push the desired attachment firmly onto the end of the hose handle.
- If additional length is required, attach the flexible hose handle to the telescopic tube and then attach the desired accessory to the other end.

- Remplacez le couvercle de la courroie, suivi de la pince de retenue. (Fig. 49)

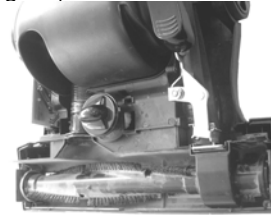

Fig. 49

- Vérifiez que la courroie est centrée sur la brosse du batteur et que le batteur tourne librement.
- Remplacez le couvercle de l'électrobrosse sur sa base et remettez les vis. (Fig. 50)

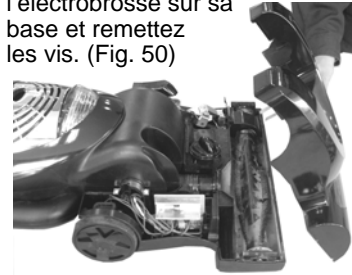

Fig. 50

Changement de l'ampoule Électrique

AVERTISSEMENT: Afin de réduire les risques d'électrocution, le cordon d'alimentation doit être débranché avant de procéder à l'entretien ou au dépannage.

- Éteignez l'appareil et débranchez-le.
- Insérez la tête d'un tournevis à tête plate dans une des deux fentes sur le dessus de la lentille du phare et tirez doucement vers le bas. (Fig. 51)
- Retirez la lentille.



Fig. 51

- Retirez l'ampoule en la tirant doucement.
- Remplacez la nouvelle ampoule en la poussant vers l'intérieur.
- Pour remplacer la lentille du phare, insérez les onglets inférieurs de la lentille dans les fentes de retenue et faites claquer le dessus pour la fixer.

Thermostat du Moteur

Important: Cet appareil est équipé d'un thermostat de protection du moteur. Si, pour une raison quelconque, l'aspirateur devait surchauffer, le thermostat l'éteindra automatiquement. Si ceci devait arriver :

- Appuyez une fois sur le bouton On/Off.
- Débranchez la fiche de l'alimentation.
- Vérifiez la source de la surchauffe (ex.: boyau ou filtre obstrués).
- Si le boyau ou le filtre sont obstrués, retirez toute obstruction du boyau et remplacez le filtre.
- Attendez au moins 45 minutes avant de réutiliser l'aspirateur.
- Une fois l'appareil refroidi pendant 45 minutes, branchez-le et appuyez sur le bouton On/Off. L'aspirateur devrait redémarrer.
- Si l'aspirateur ne démarre toujours pas, contactez le service à la clientèle au 1 (866) 826-6941.

6. Retirez la pince de retenue du couvercle de la courroie. (Fig. 40, Fig. 41)

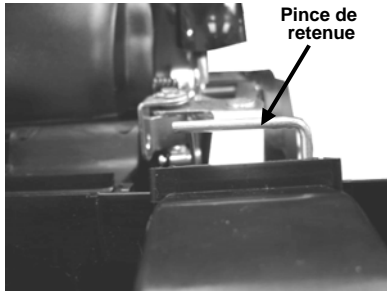

Fig. 40

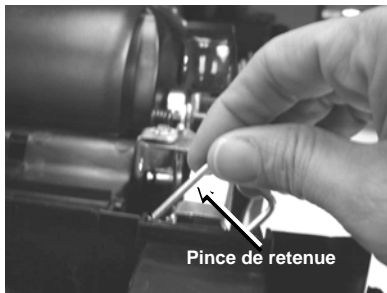

Fig. 41

7. Retirez le couvercle de la courroie du côté droit afin de couvrir la courroie et le batteur. (Fig. 42 et 43)

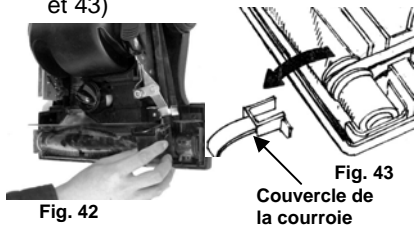

Fig. 42

Couvercle de la courroie

8. Retirez doucement tout débris pouvant se trouver dans la zone de la courroie.
9. Retirez la courroie de l'arbre d'entraînement du moteur. (Fig. 44)



Fig. 44

10. Retirez la brosse du batteur. (Fig. 45)



Fig. 45

11. Retirez la courroie usée ou cassée de la transmission du moteur.
12. Placez la nouvelle courroie pardessus la brosse du batteur. (Fig. 46)

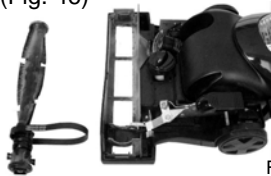

Fig. 46

13. Remplacez la brosse du batteur dans la buse motorisée. (Fig. 47)



Fig. 47

14. Enroulez la nouvelle courroie pardessus l'arbre d'entraînement du moteur. (Fig. 48)



Fig. 48

WARNING: To reduce the risk of electric shock, the power cord must be disconnected before attaching or removing accessories.

Dusting Brush

The dusting brush is used for the furniture



Crevice Tool

For radiators, crevices, corners, baseboards and between cushions.



Upholstery Brush

The upholstery brush is used for the furniture. The unique surface makes it an excellent tool for removing unwanted pet hair.

Note: This tool is not a grooming tool and should not be used on animals.

CAUTION: **Do not** use upholstery brush on delicate or woven fabrics that may snag on upholstery brush. **Do not** use it on wooden floors as this accessory might cause mild scratching.

CAUTION: **Do not** pull the vacuum cleaner around the room by the hose as it could tip over and cause damage. When using the attachments, **Do not** over extend the hose length when reaching. Trying to reach beyond the hose reach could cause the vacuum to tip over.

WARNING: Avoid tipping the vacuum or setting it on furniture, fringed area rugs or carpeted stairs while you are using the hose with the attachments. When the vacuum is turned on, the agitator will continue to rotate until you put the carpet-to-floor selector to the "Floor" position. Avoid leaving the vacuum in one place for an extended period of time, particularly on thick carpet.

Using the Air Driven Turbo Brush

Your Turbo Brush is located in the front of your vacuum in its storage compartment.

1. Pull down turbo brush storage compartment door. (Fig. 6)



Fig. 6



Hand Held Air Driven Turbo Brush
Fig. 7

2. Remove the air driven turbo brush from the front of the unit. (Fig. 7)
3. Connect the turbo brush to hose handle or to the telescopic tube.

The efficiency of your air driven turbo brush depends on the bristle brush rotating at high speed. Strong air suction is needed to accomplish this. In order to ensure that maximum air suction is maintained, please read the following instructions:

1. Empty the Dust Cup frequently during use.
2. Always "TapClean" the HEPA dust cup filter each time the dust cup is emptied.
3. Ensure that the rotating bristle brush is kept free of hair and string.
4. Inspect the turbine regularly to ensure that the air passage is free of dirt and debris.

Cleaning Air Driven Turbo Brush

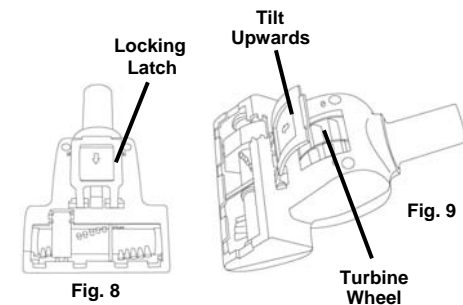

Fig. 8

Fig. 9

1. Pull locking latch upwards then tilt the door housing of the brush upwards. (Fig. 8) The door housing is hinged and will tilt up approximately 45° only. (Fig. 9)
2. Inspect turbine wheel and air passage for debris and/or blockage. Remove debris if present.
3. Inspect the rotating brush for built-up hair or string. If present, remove by carefully cutting with scissors. Avoid damaging or cutting bristles.
4. Once clean, press the door cover of the turbo brush until it clicks to lock.

Using The Unit with Duster

The duster is powered by 2 AAA batteries (packaged separately). Before using your duster for the first time, insert batteries as per illustration on battery door. (Fig. 10) When replacing batteries, **ALWAYS** use AAA batteries. Battery life is dependant on usage. **Do not** use rechargeable batteries.

To Insert or Change Batteries

1. To open the battery door pull button upwards and lift door. (Fig. 10)
2. Insert batteries making sure the '+' and '-' ends are in the correct position. (Fig. 10)
3. To remove the batteries, open the battery door and slide the batteries out by tipping duster downward. (Fig. 10)

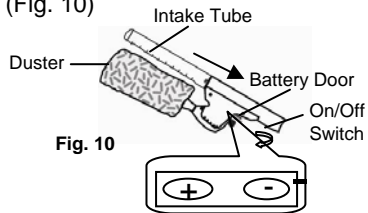

Important: Always use new batteries when replacing. Never mix new batteries together with old ones. Never use rechargeable batteries.

To Operate Duster

The duster is designed to suction up dust as it is rotating, making dusting a cleaner chore.

1. To use the duster slide the duster intake tube firmly onto the end of the hose handle or telescopic tube of the vacuum. (Fig. 11)

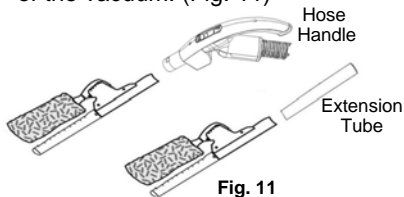

2. Make sure duster head is pointing downwards and vent holes are aligned with duster before using on furniture or other flat surfaces. The telescopic tube makes it possible to reach high out of the way places.

3. Depress on/off power switch located on duster handle. Releasing power switch will stop motor.
4. For constant turning motion of duster depress on/off switch on the duster and push forward, switch will lock into the "On" position.
5. To turn off constant motion, slide switch back to "Off" position.

Note: Do not exert pressure on duster, this causes the motor to stop. A light dusting motion is all that is needed. Occasionally the duster will require cleaning. To do this:

1. Remove duster from housing.
2. Insert crevice tool into the unit. Vacuum duster and intake tube to remove excess dust.

Carpet Height Adjustment

This upright vacuum can be used on multiple types of carpeting, bare floors or upholstery with attachments. To select a pile height setting:

1. Turn vacuum cleaner "Off".
2. Select a pile height setting by turning the carpet height adjustment knob to the desired setting. (Fig. 12)

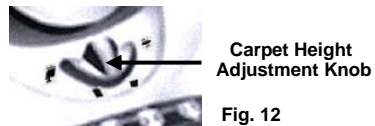

Suggested Pile Height Setting:

You may need to raise the height of the vacuum to make some jobs easier, such as scatter rugs and longer pile carpets. Suggested settings are:

- HIGH:** shag carpet, long pile, plush scatter rugs, tools
- MED:** medium to long pile
- LOW:** short to medium pile, bare floors
- FLOOR:** very low pile, bare floors

Place unit in "HIGH" setting and set carpet-to-floor selector to "Floor" position when using attachments to prevent possible floor damage.

ATTENTION: Special care is required when vacuuming certain types of carpet or floor covering. Always check the carpet or floor covering manufacturer's recommended cleaning instructions before vacuuming.

Déblocage de l'entrée d'air Derrière la Barre de Brosse

Il y a une entrée d'air derrière la barre de brosse, sous l'appareil. Il peut s'y accumuler des débris qui réduisent la puissance d'aspiration. Pour débloquer cette entrée:

1. Débranchez l'appareil et mettez l'aspirateur sur le côté.
2. Vérifiez s'il y a un bouchon derrière la barre de brosse. (Fig. 35)

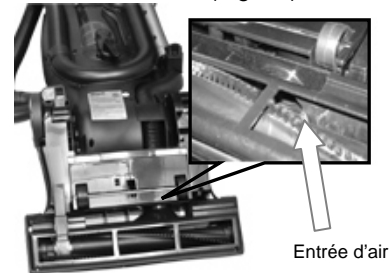

3. Procédez au déblocage par cette entrée. N'insérez **jamais** d'objet pointu dans l'ouverture.
4. Branchez l'appareil et passez l'aspirateur.

Déblocage de la Poignée du Tuyau

Si le pouvoir aspirant est toujours diminué, vérifiez que la poignée n'est pas obstruée.

1. Débranchez l'appareil et retirez la poignée du tuyau pour vérifier si elle est obstruée.



2. Débloquez l'ouverture de la poignée du tuyau. (Fig. 36) N'insérez **jamais** d'objet pointu dans l'ouverture.
3. Vérifiez si le tube de rallonge est déblocqué en le mettant sous la lumière et en repérant tout débris pouvant l'obstruer.
4. Branchez l'appareil et passez l'aspirateur.

Changement et Nettoyage de la Courroie

AVERTISSEMENT : Afin de réduire les risques d'électrocution, le cordon d'alimentation doit être débranché avant de procéder à l'entretien ou au dépannage. La courroie d'entraînement du bec souffleur doit être remplacée occasionnellement. La fréquence varie selon l'utilisation de votre aspirateur.

1. Éteignez l'appareil et débranchez-le de l'alimentation électrique.
2. Relâchez la poignée en appuyant sur la pédale de relâche et tirez sur la poignée jusqu'à ce qu'elle quitte sa position verticale et qu'elle repose à plat sur le plancher. Retournez ensuite l'aspirateur.
3. À l'aide d'un tournevis Philips n° 2, retirez les six (6) vis de la plaque inférieure. (Fig. 37)

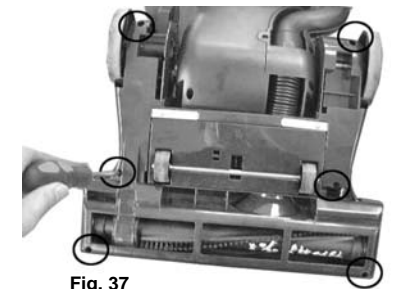

4. L'appareil toujours à plat, retournez-le. Mettez le sélecteur tapis-plancher à la position «On». (Fig. 38)
5. Retirez ensuite l'électrobrosse à partir de l'arrière. (Fig. 39)

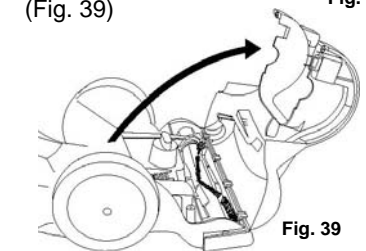

Déblocage

De temps à autres, l'aspirateur peut s'obstruer d'une accumulation de débris. Il doit alors être nettoyé. Afin de réduire les risques d'électrocution, le cordon d'alimentation doit être débranché avant de d'éliminer un débris ou avant de procéder à l'entretien ou au dépannage.

Important: Les dommages causés par l'élimination de blocage ne sont pas couverts par la garantie limitée du produit.

ATTENTION: Faites attention aux objets coupants pendant le déblocage.

Important: Remplacez bien les pièces de l'aspirateur avant de l'utiliser à nouveau.

Nettoyage de la Conduite d'air de la Coupelle

1. Débranchez l'aspirateur.
2. Vérifiez si la coupelle est pleine. Si oui, retirez-la et videz-la.
3. Vérifiez si la conduite d'air derrière la coupelle est obstruée. (Fig. 31)
4. Branchez l'appareil et passez l'aspirateur.



Fig. 31

Nettoyage du Tuyau Court

Si le pouvoir aspirant est réduit, vérifiez que le tuyau court n'est pas obstrué.

1. Débranchez l'aspirateur.
2. Retirez le couvercle du tuyau court. (Fig. 32)

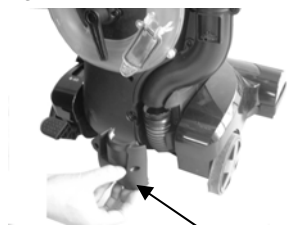

Fig. 32 Couvercle du tuyau court

3. Regardez à l'intérieur du tuyau court afin de voir s'il est obstrué. Le cas échéant, retirez les obstructions. N'insérez **jamais** d'objet pointu dans l'ouverture pour nettoyer le tuyau. (Fig. 33).



Fig. 33

4. Remplacez le couvercle du tuyau court. Branchez l'appareil et passez l'aspirateur.

Nettoyage de la conduite d'air de la coupelle

1. Débranchez l'aspirateur.
2. Vérifiez si la coupelle est pleine. Si oui, retirez-la et videz-la.
3. Vérifiez si la conduite d'air derrière la coupelle est obstruée. (Fig. 34)

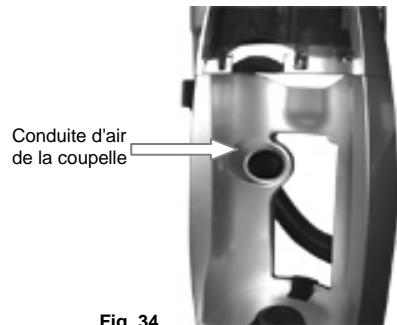

Fig. 34

4. Procédez au déblocage par cette conduite et remplacez la coupelle. N'insérez **jamais** d'objet pointu dans l'ouverture.
5. Branchez l'appareil et passez l'aspirateur.

How to Start

The upright vacuum can be used on multiple types of carpeting, bare floors or upholstery with attachments. When using the attachment tools such as the crevice tool, the upholstery brush, duster or turbo brush, place the handle of the vacuum in the upright position.

1. Turn the quick release cord holder to either side 180° to release the power cord.
2. Plug the power cord into the electrical outlet.
3. Depress on the handle release pedal to release the handle.

If a flat position is required, depress the handle release pedal a second time.

4. Push the On/Off switch to the "On" position to turn the vacuum on and select "Quiet" or "Normal" mode.
5. When using the attachments, the vacuum must be in the upright position. (Fig. 13)
6. Ensure that agitator is locked by pressing the carpet-to-floor selector to the "Floor" position when using attachments. (Fig. 14)
7. When using on carpets, set the carpet-to-floor selector to the "Carpet" position to engage the agitator. (Fig. 15)

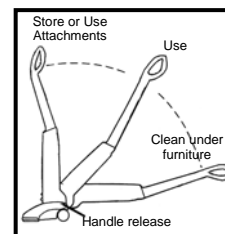

Fig. 13



Fig. 14 Agitator Lock Floors and Attachments



Fig. 15 Agitator Unlock Carpets

Quiet/Normal Mode Selector

This unit is equipped with a quiet/normal mode selector on the handle of the vacuum. (Fig. 16)

Use the "Normal" mode when vacuuming carpets, floors or using the turbo brush. Use the "Quiet" model when using the attachments to vacuum curtains, drapes, upholstery, etc.

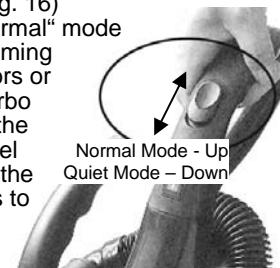

Fig. 16

Intelli-Sense Filter Monitor™

When the Intelli-Sense Filter Monitor™ lights up, it means that the dust cup is full or the HEPA filter needs cleaning or there is a clog in the hose or the telescopic tube. You must empty the dust cup and clean the HEPA dust cup filter and debris screen and check the unit for any clogs. (Fig. 17)



Fig. 17

Removing & Emptying Dust Cup

WARNING: To reduce the risk of electric shock, the power cord must be disconnected before removing the dust cup, HEPA filter, changing the filters or performing maintenance/trouble shooting checks.

The "Dust Cup" must always be emptied when the dirt level is "FULL", and the Intelli-sense filter monitor on the handle goes on. To remove the dust cup from the vacuum:

1. Press the dust cup release button and pull the dust cup out from the vacuum. (Fig. 18)
2. To empty the dust cup, hold it by the handle over a garbage can and press on the trap door release button to empty. (Fig. 19)



Fig. 18

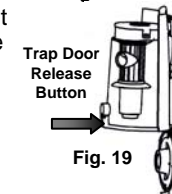

Fig. 19

Cleaning the Dust Cup

The dust cup can be washed in lukewarm water. Do not use strong detergents. Ensure that the dust cup is fully dry before putting back into the vacuum cleaner. (Fig. 20) Do not wash in dishwasher.



Fig. 20

- You can wash the HEPA filter by running it under the tap allowing the water to run on the dirty side at least once a month or when suction is decreased. (Fig. 24)



Fig. 24

Important: NEVER use the pleat cleaner knob on the HEPA filter if the HEPA filter is wet or you will damage the filter.

Note: We recommend washing it once a month or when suction appears reduced. Always allow 24 hours for drying before replacing into the vacuum. The HEPA dust cup filter should, however, be replaced every three (3) to six (6) months to ensure peak performance of your vacuum.

Please Note: The white material in the HEPA filter will discolor over time - This is NORMAL and will NOT affect the performance of the filter.

WARNING: Always empty the dust cup and clean the HEPA dust cup filter and debris screen before each use and during prolonged usage. Never over fill the dust cup - remove dirt and clean the HEPA dust cup filter each time the dust cup is emptied during prolonged usage or risk motor damage.

Cleaning the Debris Screen

To remove the debris screen:

- Open the trap door and empty any dirt that is in the dust cup. Hold the debris screen and turn it counter clockwise to unlock. (Fig. 25)
- Rinse the debris screen in lukewarm water by running it under the tap to remove any dust that is adhering to the screen. (Fig. 26)
- Make sure that the debris screen is completely dry before replacing into the dust cup.

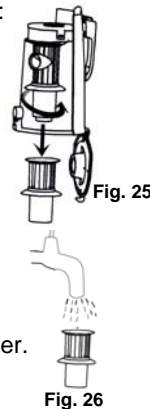

Fig. 26

Note: The debris screen must be cleaned after every use.

Cleaning the HEPA Dust Cup Filter

IMPORTANT, Please Note: The Rinseable "TapClean" HEPA Dust Cup Filter will stop most of the tiniest dust particles and airborne allergens from re-entering the air you breathe. In fact it stops 99.97% of all particles as small as 0.3 microns - many times smaller than a human hair!!! Because of this incredible filtration performance, the HEPA Dust Cup Filter will quickly accumulate many fine dust particles inside the white filter folds that are difficult to see but which will eventually block or reduce your suction power - if not cleaned properly. Clean the HEPA Filter after each use as described in this section.

- To remove the HEPA filter, lift the filter retaining tabs on either side of the HEPA filter.
- Remove the HEPA Rinseable "Tap Clean" filter from the dust cup. (Fig. 21)
- Clean the HEPA filter after every use with the built in pleat cleaner that is on the HEPA filter cartridge. Turn the knob on top of the HEPA filter cartridge to clean the pleats of the HEPA filter. (Fig. 22)
- Then vigorously "TapClean" the HEPA dust cup filter on a hard surface to remove any residual dust that might still be on the HEPA filter. (Fig. 23)

Retaining Tabs

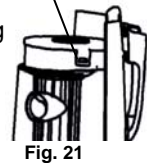

Fig. 21



Fig. 22



Fig. 23

Nettoyage du Filtre Secondaire

- Sous le filtre HEPA se trouve un filtre secondaire. Il doit être nettoyé en même temps que le filtre HEPA. (Fig. 27) Retirez le filtre HEPA et tirez sur le filtre secondaire pour le sortir.
- Rincez à l'eau courante tiède. Laissez toujours le filtre secondaire sécher à l'air pendant 24 heures avant de le replacer. N'utilisez jamais l'aspirateur sans tous ses filtres et l'écran à débris.



Fig. 27

Remarque: Ce filtre est lavable, mais il est recommandé de le remplacer tous les trois (3) mois.

Changement et Nettoyage du Filtre d'échappement

AVERTISSEMENT: Afin de réduire les risques d'électrocution, le cordon d'alimentation doit être débranché avant de retirer la coupelle ou le filtre HEPA, de changer le filtre et de procéder à l'entretien ou au dépannage. Le filtre d'échappement est situé à l'avant de l'aspirateur. Veuillez prendre note que ce filtre peut être lavé en le rinçant à l'eau tiède. Laissez toujours au filtre d'échappement le temps de sécher à l'air durant 24 heures avant de le replacer dans l'aspirateur. N'utilisez pas de séchoir à cheveux pour le sécher. Séchez à l'air seulement. Pour retirer le filtre d'échappement:

- Retirez la coupelle à poussière de l'appareil. Insérez le pouce dans la fente du filtre d'échappement. Enfoncez le pouce et retirez la plaque. (Fig. 28)
- Faites glisser le cadre du filtre d'échappement. (Fig. 29)
- Nettoyez le filtre d'échappement en le rinçant à l'eau tiède.
- Après un séchage à l'air de 24 heures, remplacez-le dans l'aspirateur et remettez la plaque frontale.



Fig. 28



Fig. 29

Changement et Nettoyage du Filtre Pré-Moteur

AVERTISSEMENT: Afin de réduire les risques d'électrocution, le cordon d'alimentation doit être débranché avant de retirer la coupelle à poussière, le filtre HEPA, ainsi qu'avant de changer les filtres ou d'effectuer l'entretien ou le dépannage.

Le filtre pré-moteur est situé sous la coupelle à poussière. Vérifiez fréquemment le filtre pré-moteur et nettoyez-le au besoin. Pour retirer le filtre pré-moteur:

- Retirez la coupelle à poussière.
- Retirez le filtre pré-moteur en le soulevant. (Fig. 30)
- Rincez le filtre à l'eau tiède et laissez sécher à l'air durant 24 heures avant de le replacer dans l'aspirateur. Ne rincez pas le filtre à la laveuse. N'utilisez pas de séchoir à cheveux pour le sécher. Séchez à l'air seulement. N'utilisez jamais l'aspirateur sans **TOUS** ses filtres.
- Lorsque le filtre est sec, remplacez-le dans l'aspirateur.

Remarque: Un filtre très souillé ou obstrué devrait être nettoyé entièrement à l'eau froide. Un détergent doux peut être utilisé au besoin.

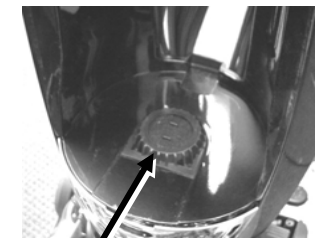

Filtre pré-moteur

Fig. 30

Nettoyage de la Coupelle

La coupelle peut être lavée à l'eau tiède. N'utilisez pas de détergent fort. Assurez-vous que la coupelle est entièrement sèche avant de la remettre dans l'aspirateur. (Fig. 20) Ne lavez pas au lave-vaisselle.



Fig. 20

- Vous pouvez laver le filtre HEPA en laissant l'eau du robinet couler sur le côté souillé au moins une fois par mois ou lorsque la suction diminue. (Fig. 24)



Fig. 24

Important: N'utilisez pas le bouton de nettoyage des plis du filtre HEPA si le filtre est mouillé.

Remarque: Nous vous recommandons de le nettoyer une fois par mois ou lorsque la suction semble réduite. Laissez-le toujours sécher durant 24 heures avant de le replacer dans l'aspirateur. Le filtre à coupelle HEPA doit être remplacé tous les trois (3) à six (6) mois pour assurer un rendement optimal à votre aspirateur.

Remarque: Le matériel blanc du filtre HEPA subira une décoloration avec le temps. Cela est NORMAL et N'AFECTERA EN RIEN sa performance.

AVERTISSEMENT: Videz toujours la coupelle et nettoyez toujours le filtre HEPA et le filtre à débris avant chaque utilisation et pendant l'usage prolongé. Ne faites jamais déborder la coupelle. Retirez la saleté et nettoyez le filtre HEPA chaque fois que la coupelle est vidée durant un usage prolongé, sans quoi vous encourez le risque d'endommager le moteur.

Nettoyage de l'écran à Débris

Pour retirer l'écran à débris:

- Ouvrez la trappe et retirez toute poussière de la coupelle. Tenez l'écran à débris et faites-le tourner dans le sens horaire pour le débloquer. (Fig. 25)

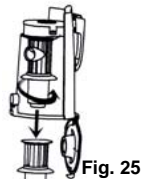

Fig. 25

- Rincez l'écran à débris à l'eau tiède en le passant sous le robinet pour en retirer toute poussière. (Fig. 26)



Fig. 26

Ne le lavez pas au lave-vaisselle.

- Assurez-vous que l'écran à débris est entièrement sec avant de le remettre dans la coupelle à poussière.

Nettoyage du Filtre de Coupelle à Poussière HEPA

AVERTISSEMENT IMPORTANT: Le filtre de coupelle à poussière HEPA rinçable et «secouable» empêchera la plus petite particule de poussière et les allergènes en suspension de revenir dans l'air que vous respirez. En fait, il retient 99,97 % des particules, qui sont aussi petites que 0,3 micromètre – beaucoup plus petites qu'un cheveu! Étant donné ce pouvoir filtrant incroyable, le filtre HEPA accumule rapidement les fines particules de poussière à l'intérieur de son pli de filtre blanc. Ces particules sont difficiles à voir mais elles obstruent ou réduiront éventuellement le pouvoir de suction si le filtre n'est pas nettoyé correctement. Nettoyez le filtre HEPA après chaque utilisation, tel que décrit dans cette section.

- Pour retirer le filtre HEPA, débloquez la plaque du contenant de la coupelle en soulevant les onglets de retenue situés de chaque côté du filtre HEPA.

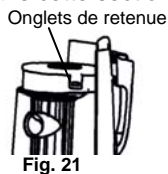

Fig. 21

- Retirez le de filtre HEPA «secouable» de la coupelle à poussière. (Fig. 21)



Fig. 22

- Nettoyez le filtre HEPA après chaque utilisation à l'aide du nettoyant à plis situé sur la cartouche du filtre. Tournez le bouton situé sur le dessus de la cartouche du filtre HEPA pour nettoyer ses plis. (Fig. 22)

- Secouez ensuite vigoureusement le filtre de coupelle à poussière sur une surface dure afin de retirer tout résidu de poussière qui pourrait s'y trouver. (Fig. 23)



Fig. 23

Cleaning the Secondary Filter

- Beneath the HEPA filter is a secondary filter that should be cleaned each time the HEPA filter is cleaned. (Fig. 27) Remove the HEPA filter and then lift out the secondary filter.
- Clean under the running water. Always allow the secondary filter to air dry for 24 hours before replacing. Never run the vacuum without all the filters and debris screen in place.



Fig. 27

Note: This is a washable filter, but we recommend replacing it every three (3) months.

Changing & Cleaning the Exhaust Filter

WARNING: To reduce the risk of electric shock, the power cord must be disconnected before removing the dust cup, HEPA filter, changing the filters or performing maintenance/trouble shooting checks.

The exhaust filter is located in the front of the vacuum. Please note that this filter is a washable filter and can be cleaned by rinsing under lukewarm water. Always allow the exhaust filter to air dry for 24 hours before replacing in the vacuum. Do not use a hair dryer to dry it. Air dry only. To remove the exhaust filter:

- Insert a thumb into the slot on the exhaust filter. Press down and pull the cover outwards. (Fig. 28)
- Slide out the exhaust filter frame. (Fig. 29)
- Clean the exhaust filter by rinsing under lukewarm water.
- After air drying for 24 hours, replace in the vacuum and replace front cover.



Fig. 28



Fig. 29

Changing & Cleaning the Pre-Motor Filter

WARNING: To reduce the risk of electric shock, the power cord must be disconnected before removing the dust cup, HEPA filter, changing the filters or performing maintenance/trouble shooting checks.

The pre-motor filter is located underneath the dust cup. Check the pre-motor filter frequently and clean when dirty. To remove the pre-motor filter:

- Remove the dust cup.
- Lift the pre-motor filter out. (Fig. 30)
- Rinse in lukewarm water and let the filter air dry for 24 hours before re-installing into the vacuum. Do not use a washing machine to rinse the filter. Do not use a hair dryer to dry it. Air dry only. Never operate the vacuum without **ALL** the filters in place.
- When the filter is dry, replace into the vacuum.

Note: A severely soiled or clogged filter should be thoroughly washed with fresh tepid water. A mild detergent can be used if required.

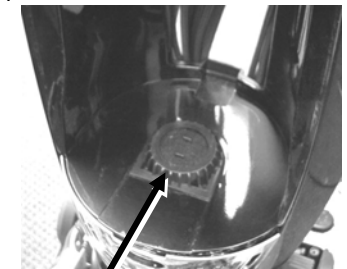

Pre-motor filter

Fig. 30

Clearing Blockages

Occasionally the vacuum may become blocked by a build up of debris which will require cleaning. To reduce the risk of electric shock, the power cord must be disconnected before clearing a blockage or performing maintenance/trouble shooting checks.

Important: Damages caused while clearing or attempting to clear blockages are not covered under your product's limited warranty.

CAUTION: Beware of sharp objects when clearing blockages.

Important: Replace parts of the vacuum securely before continuing to use.

Clearing the Intake Hose

Check the intake hose for blockages if suction is reduced.

1. Unplug the vacuum.
2. Lift the intake trap door on the rear of the unit. (Fig. 31)

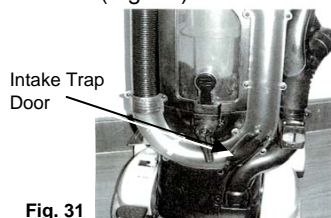

3. While holding the intake door open, clear the build up. **Never** insert sharp objects into opening to clean.
4. Close door, plug in unit to continue vacuuming.

Clearing the Short Hose

Check the short hose for blockages if suction is reduced.

1. Unplug the vacuum.
2. Remove the short hose cover. (Fig. 32)

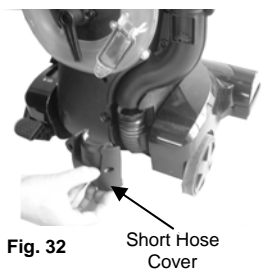

3. Look inside the short hose to see if there is any build up. If there is, clear the build up. **Never** insert sharp objects into opening to clean. (Fig. 33)



Fig. 33

4. Replace the short hose cover, and plug in the unit to continue vacuuming.

Clearing the Dust Cup Air Duct

1. Unplug the vacuum.
2. Check fullness of the dust cup, if full, remove and empty the dust cup.
3. Check the air duct behind the dust cup for any blockage. (Fig. 34)

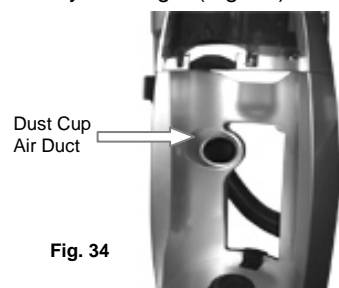

Fig. 34

4. Clear the blockage from the air duct and replace dust cup. **Never** insert sharp objects into an opening to clear.
5. Plug in unit and resume vacuuming.

Pour Commencer

À l'aide des accessoires, l'aspirateur debout peut être utilisé sur divers types de tapis, sur les planchers nus ou sur les meubles. Lorsque vous utilisez des accessoires tels que le suceur plat, la brosse à meubles, le plumeau ou l'électrobrosse, mettez la poignée de l'aspirateur en position verticale.

1. Tournez le porte-cordon à relâche rapide de 180° d'un côté ou de l'autre afin de libérer le cordon d'alimentation.
2. Branchez le cordon d'alimentation dans la prise électrique.
3. Appuyez sur la pédale de relâche de la poignée pour libérer la poignée. Si une position à plat est nécessaire, appuyez à nouveau sur la pédale de relâche de la poignée.
4. Enfoncez le bouton On/Off à la position «On» pour mettre l'aspirateur en marche. Sélectionnez le mode «Silencieux» ou «Normal».
5. Lorsque vous utilisez des accessoires, maintenez l'aspirateur en position verticale. (Fig. 13)
6. Assurez-vous que le batteur est bloqué en mettant le sélecteur tapis-plancher à la position «plancher» («Floor») lorsque vous utilisez des accessoires. (Fig. 14)
7. Réglez le sélecteur tapis-plancher à la position «Tapis» («Carpet») lorsque vous utilisez le batteur. (Fig. 15)

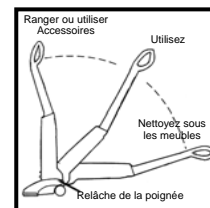

Fig. 13

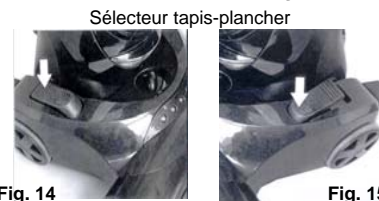

Fig. 14

Batteur bloqué
Planchers et accessoires

Fig. 15

Batteur débloqué
Tapis

Sélecteur de Mode Silencieux/Normal

Cet appareil est doté d'un sélecteur de mode silencieux/normal, situé sur sa poignée. (Fig. 16)

Mettez-le en mode «Normal» lorsque vous nettoyez les tapis, planchers ou lorsque vous utilisez l'électrobrosse. Mettez-le en mode «Silencieux» lorsque vous utilisez les accessoires pour nettoyer les rideaux, les tapisseries, les meubles, etc.

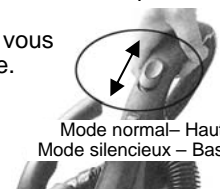

Fig. 16

Dispositif de Surveillance du Filtre Intelli-Sense^{MC}

Lorsque le témoin du dispositif de surveillance du filtre Intelli-Sense^{MC} est élevé, la coupelle est pleine ou le filtre HEPA doit être nettoyé ou il y a une obstruction dans le tuyau ou le tube télescopique. Vous devez vider la coupelle à poussière et nettoyer le filtre HEPA et l'écran à débris. Vérifiez que l'appareil n'est pas obstrué. (Fig. 17)

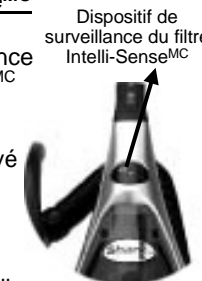

Fig. 17

Retrait et Vidange de la Coupelle

AVERTISSEMENT: Afin de réduire les risques d'électrocution, le cordon d'alimentation doit être débranché avant de retirer la coupelle ou le filtre HEPA, de changer le filtre et de procéder à l'entretien ou au dépannage. La «coupelle à poussière» doit toujours être vidée le niveau de poussière indique «PLEIN» («FULL») et que le dispositif de surveillance Intelli-Sense de la poignée s'allume. Pour retirer la coupelle de l'aspirateur:

1. Appuyez sur le bouton de relâche de la coupelle et retirez-la de l'aspirateur. (Fig. 18)
2. Pour vider la coupelle, tenez-la par sa poignée au-dessus d'une poubelle et appuyez sur le bouton de relâche pour la vider. (Fig. 19)



Fig. 18

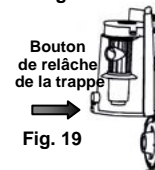

Fig. 19

Utilisation du Plumeau

Le plumeau est alimenté par 2 piles AAA (emballées séparément). Avant d'utiliser votre plumeau pour la première fois, insérez les piles tel qu'illustré sur la trappe des piles. (Fig. 10) Lorsque vous remplacez les piles, utilisez **TOUJOURS** des piles AAA. La durée des piles dépend de l'utilisation.

N'utilisez pas de piles rechargeables.

Insertion ou Remplacement des Piles

1. Pour ouvrir la trappe des piles, tirez le bouton vers vous et levez la trappe. (Fig. 10)
2. Insérez les piles en vous assurant que les extrémités '+' et '-' sont à la bonne position. (Fig. 10)
3. Afin de retirer les piles, ouvrez la trappe et faites glisser les piles en inclinant le plumeau vers le bas. (Fig. 10)

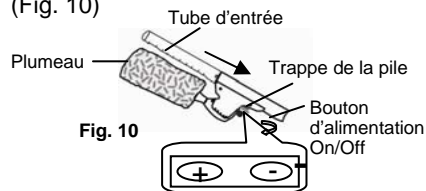

Fig. 10

Importante: Utilisez toujours des nouvelles piles en remplacement. Ne mélangez pas les nouvelles piles avec les anciennes. N'utilisez jamais de piles rechargeables.

Utilisation du Plumeau

Le plumeau est conçu pour aspirer la poussière et tournant, rendant l'époussetage plus efficace.

1. Pour utiliser le plumeau, insérez-le fermement dans à l'extrémité de la poignée du boyau ou au tube télescopique. (Fig. 11)

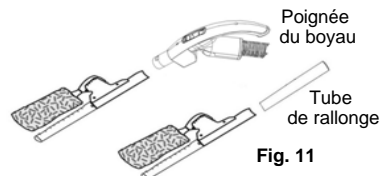

Fig. 11

2. Assurez-vous que le plumeau pointe vers le bas et que les trappes de ventilation sont alignées au plumeau avant de l'utiliser sur les meubles ou autres surfaces planes. Le tube télescopique permet d'atteindre des emplacements éloignés.

3. Appuyez sur le bouton d'alimentation situé sur la poignée du plumeau. Relâchez le bouton d'alimentation pour arrêter le moteur.
4. Pour un mouvement de rotation constant du plumeau, relâchez le bouton d'alimentation du plumeau et poussez-le vers l'avant, le verrouillant sur «On».
5. Pour arrêter le mouvement constant, glissez le bouton à la position «Off».

Remarque: N'appliquez pas de force sur le plumeau: le moteur s'arrêtera. Seul un léger mouvement d'époussetage est nécessaire. Le plumeau doit être nettoyé à l'occasion. Pour ce faire:

1. Retirez le plumeau du boîtier.
2. Insérez le suceur plat dans l'appareil. Nettoyez le plumeau et le tube d'entrée pour éliminer la poussière.

Sélecteur de Hauteur de Tapis

À l'aide des accessoires, l'aspirateur debout peut être utilisé sur divers types de tapis, sur les planchers nus ou sur les meubles. Pour la hauteur des poils:

1. Éteignez l'aspirateur («Off»).
2. Sélectionnez un réglage de hauteur de poils en tournant le sélecteur au réglage désiré. (Fig. 12)



Bouton de réglage de hauteur de tapis
Fig. 12

Réglage de hauteur des poils suggéré: Vous devrez peut-être élever la hauteur de l'aspirateur afin de vous faciliter la tâche, comme sur les carpettes et les tapis à poil long. Les réglages suggérés sont:

- LONGS:** tapis peluche, tapis à poils longs, accessoires
- MOYEN:** poils moyens à longs
- COURT:** poils courts à moyens, planchers nus
- PLANCHER:** poils très courts, planchers nus

Afin d'éviter d'endommager le plancher, placez l'appareil à «LONG» et réglez le sélecteur tapis-à-plancher à la position «Plancher» lorsque vous utilisez les accessoires.

ATTENTION: Une attention particulière est nécessaire lorsque vous nettoyez certains types de tapis ou de couvre-plancher. Vérifiez toujours les instructions de nettoyage du fabricant du tapis ou du couvre-plancher avant de nettoyer.

Clearing the Intake Opening Behind the Agitator

There is an intake opening behind the agitator underneath the unit where debris may collect, reducing suction. To clear this opening:

1. Unplug the unit and lay the vacuum on its side.

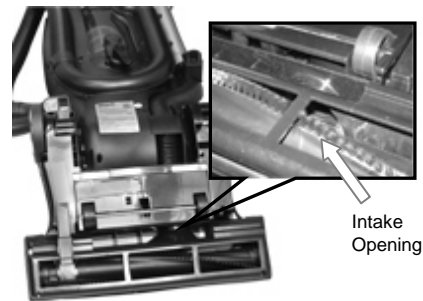

Fig. 35

2. Check to see if there is a clog just behind the agitator. (Fig. 35)
3. Clear the blockage from this opening. **Never** insert sharp objects into opening to clean.
4. Plug unit in, to continue vacuuming.

Clearing the Hose Handle

If the suction is still reduced, check the hose handle for blockages.

1. Unplug the unit and remove hose handle to check for any blockage. (Fig. 36)



Fig. 36

2. Clear the blockage from the opening, of the hose handle. **Never** insert sharp objects into an opening to clear.
3. Verify that extension tube is clear by holding it up to the light to see if there is any debris blocking the extension tube.
4. Plug in unit and resume vacuuming.

Cleaning & Changing the Belt

WARNING: To reduce the risk of electric shock, the power cord must be disconnected before performing maintenance/trouble shooting checks. Occasionally the power nozzle drive belt will require changing, the frequency will depend upon the amount of use your vacuum sees.

1. Turn the vacuum "Off" and unplug from power supply.
2. Release the handle by pressing on the handle release pedal twice and pull back on the handle until it releases from its upright position and lies flat on the floor. Then turn the vacuum over.
3. With a Phillips #2 screw driver remove the six (6) screws on the bottom plate. (Fig. 37)

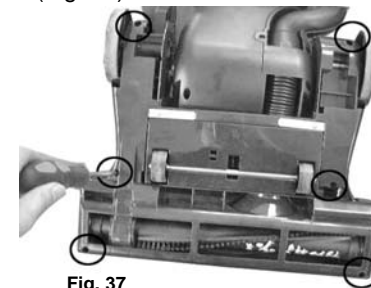

Fig. 37

4. With the unit still lying down, turn it around. Place the carpet-to-floor selector to the "On" position. (Fig. 38)
5. Then remove the power head cover starting from the back. (Fig. 39)



Fig. 38

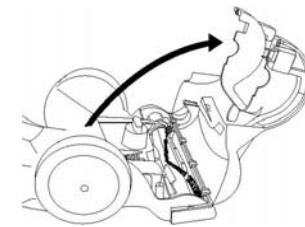

Fig. 39

OPERATING INSTRUCTIONS

6. Remove the locking clip that holds down the belt cover. (Fig. 40, Fig. 41)

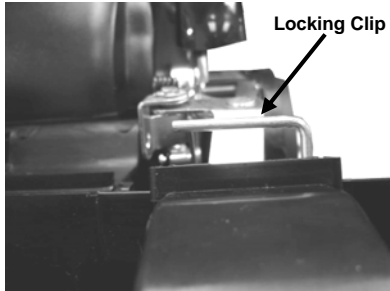

Fig. 40

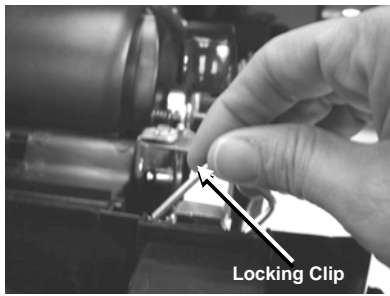

Fig. 41

7. Remove the belt cover on the right side, covering the belt and agitator. (Fig. 42, Fig. 43)

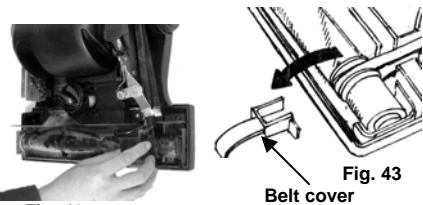
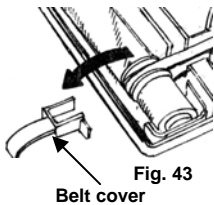

Fig. 42



Belt cover

8. Carefully remove any residue that may exist in the belt area.
9. Remove the belt from the motor shaft. (Fig. 44)



Fig. 44

10. Remove the agitator brush. (Fig. 45)



Fig. 45

11. Remove the worn or broken belt from the motor drive shaft.
12. Place the new belt over the agitator brush. (Fig. 46)

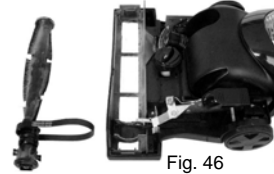

Fig. 46

13. Replace the agitator brush back into the power nozzle. (Fig. 47)



Fig. 47

14. Loop the new belt over the motor drive shaft. (Fig. 48)



Fig. 48

15. Replace the belt cover and then the locking clip. (Fig. 49) Make sure that the belt is over the bottom part of the locking clip.



Fig. 49

CONSIGNES D'UTILISATION

AVERTISSEMENT: Afin de réduire les risques d'électrocution, le cordon d'alimentation doit être débranché avant poser ou de retirer des accessoires.

Brosse à Épousseter

La brosse à épousseter s'utilise sur les meubles.

Suceur Plat

Pour radiateurs, fissures, coins, plinthes et entre les coussins.

Brosse à Meubles

La brosse à meuble est utilisée sur les meubles. Sa surface unique en fait un excellent outil pour éliminer les poils d'animaux.

Remarque: Cet outil n'est pas un appareil de toilettage et ne doit pas être utilisé sur les animaux.

MISE EN GARDE: N'utilisez pas la brosse à meubles sur les tissus délicats ou laineux qui pourraient s'y coller. **Ne l'utilisez pas** sur les planchers de bois: cet accessoire pourrait égratigner la surface.

MISE EN GARDE: NE DÉPLACEZ PAS l'aspirateur à travers la pièce en tirant sur son boyau, sans quoi il pourrait tomber et causer des dommages. Lorsque vous utilisez les accessoires, **N'ÉTIREZ PAS TROP** le boyau en travaillant. Si vous tentiez d'atteindre un endroit au-delà de la portée du boyau, l'aspirateur pourrait tomber.

AVERTISSEMENT: Évitez de pencher l'aspirateur ou de le mettre sur les meubles, les tapis frangés ou les escaliers de tapis lorsque vous utilisez le boyau avec des accessoires. Lorsque l'aspirateur est en marche, le batteur continue à tourner tant que le sélecteur tapis-à-plancher est à la position « Plancher ». Évitez de laisser l'aspirateur à un endroit fixe pour une période prolongée, particulièrement sur un tapis épais.

Utilisation de l'électrobrosse

Votre électrobrosse est située à l'avant de l'aspirateur, dans son compartiment de rangement.



Fig. 6



Fig. 7

Électrobrosse pneumatique manuelle

1. Tirez la porte du compartiment de l'électrobrosse vers le bas. (Fig. 6)
2. Retirez l'électrobrosse pneumatique de l'avant de l'appareil. (Fig. 7)
3. Branchez l'électrobrosse à la poignée du boyau ou au tube télescopique.

L'efficacité de votre électrobrosse pneumatique dépend de la bonne vitesse de rotation des soies. Afin d'obtenir ce résultat, une grande force de succion d'air est nécessaire. Afin d'assurer une succion d'air maximale constante, veuillez lire les instructions suivantes:

1. Videz la coupelle à poussière fréquemment en cours d'utilisation.
2. «Secouez» toujours le filtre de la coupelle HEPA, chaque fois que la coupelle est vidée.
3. Assurez-vous que les soies de la brosse rotative sont libres de cheveux et de fils.
4. Vérifiez régulièrement que le passage d'air de la turbine est libre de poussière et de débris.

Nettoyage de l'électrobrosse Pneumatique

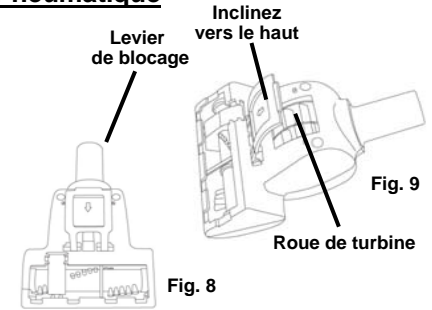

Fig. 8

1. Tirez le verrou vers le haut et inclinez l'habitacle de la brosse vers le haut. (Fig. 8) L'habitacle à charnière s'inclinera d'environ 45° seulement. (Fig. 9)
2. Vérifiez que le volant de la turbine et le passage d'air ne sont pas obstrués. Retirez les débris, le cas échéant.
3. Vérifiez que la brosse rotative ne contient pas d'accumulation de cheveux ou de fils. Le cas échéant, retirez-les prudemment à l'aide de ciseaux. Évitez d'endommager ou de couper les soies.
4. Une fois propre, appuyez sur la plaque de la porte de l'électrobrosse jusqu'à ce qu'elle se verrouille.

Assemblage de Votre Aspirateur

Remarque: Ne branchez pas le cordon d'alimentation à la prise électrique tant que l'aspirateur n'est pas complètement assemblé.

Assemblage de la Poignée

1. Déballez délicatement tous les composants. Réservez l'emballage.
2. Mettez l'aspirateur en position verticale.
3. Retirez les vis (2) attachées à l'appareil.
4. Ouvrez la porte du compartiment de l'électrobrosse. À partir de l'avant de l'aspirateur, alignez la poignée avec la rainure et faites-la glisser sur l'aspirateur. Au besoin, servez-vous du pouce et de l'index pour faire glisser la poignée à sa place.
5. Une fois la poignée à sa place, fixez-la à l'aide des vis (2). (Fig. 1)

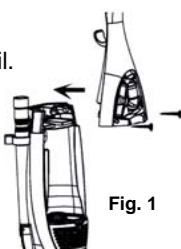

Fig. 1

MISE EN GARDE: Ne serrez pas trop. Trop serrer pourrait rayer les trous de vis. N'utilisez pas l'aspirateur sans que toutes les vis de sa poignée soient en place.

Assemblage du Cordon

1. Assurez-vous que le porte-cordon à relâche rapide est en position verticale.
2. Retirez le lien armé du cordon d'alimentation.
3. Enroulez le cordon en l'enroulant dans le sens horaire autour du porte-cordon à relâche rapide et du portecordon inférieur. (Fig. 2)
4. Tournez le porte-cordon à relâche rapide vers la gauche ou vers la droite pour dérouler le cordon d'alimentation. (Fig. 2)



Fig. 2

AVERTISSEMENT: Ne branchez pas l'appareil si le bouton d'alimentation est à «ON».

Pose du Tube Télescopique au Boyau

Afin d'attacher le tube télescopique au boyau:

1. Poussez le tube télescopique dans le boyau. (Fig. 3)
2. Poussez sur le bouton de plastique et tirez le tube interne vers l'extérieur à la longueur désirée. (Fig. 4)



Fig. 3

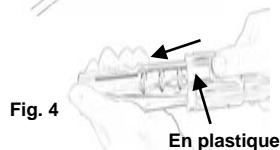

Fig. 4

Utilisation des Accessoires

1. Mettez l'aspirateur en position verticale. Assurez-vous que l'aspirateur **N'EST PAS** branché dans la prise électrique lorsque vous ajoutez ou retirez des accessoires.
2. Mettez le sélecteur tapis-plancher à la position «plancher» («Floor») pour empêcher le batteur de tourner. (Fig. 5)



Fig. 5

3. Retirez la poignée du boyau du côté de l'appareil et insérez fermement l'accessoire désiré à son extrémité.
4. Si vous avez besoin de plus de longueur, attachez la poignée du boyau flexible au tube télescopique et attachez l'accessoire désiré à l'autre extrémité.

16. Check to make sure that the belt is centered on the agitator brush and that the agitator turns freely.
17. Replace the power head cover over the power head base and replace the screws. (Fig. 50)



Fig. 50

Changing the Headlight Bulb

WARNING: To reduce the risk of electric shock, the power cord must be disconnected before performing maintenance/trouble shooting checks.

1. Turn unit "Off" and unplug from wall outlet.
2. With a flathead screw driver, insert into one of the two slots on top of the head light lens and gently pull down. (Fig. 51)
3. Lift out the head light lens.



Fig. 51

4. Remove the light bulb by pulling it out carefully.
5. Replace the new bulb by pushing it in.
6. To replace the head light lens, insert bottom tabs of lens into holding slots and snap top back into place to secure.

Motor Thermostat

Important: This unit is equipped with a motor protective thermostat. If for some reason the vacuum cleaner should overheat, the thermostat will automatically turn the unit off. Should this occur:

- Push the On/Off button once.
- Disconnect the plug from the power source.
- Check the source of overheating problem. (i.e. clogged hose or filter)
- If clogged hose or filter is found, unclog the hose and replace the filters.
- Wait at least 45 minutes before attempting to reuse the vacuum.
- After unit has cooled down for 45 minutes, plug in the cleaner and push the On/Off button. The vacuum should start again.
- If the vacuum still does not start, contact customer service at 1 (800) 798-7398.

PROBLEM SOLVING

This appliance was inspected thoroughly and was in good operating condition when it was shipped from the factory. If a minor problem occurs, it usually can be solved quite easily when the cause is found. Therefore, this checklist is provided for your convenience.

PROBLEM	POSSIBLE CAUSE	POSSIBLE SOLUTION
Cleaner Won't Run	<ol style="list-style-type: none"> 1. Not properly plugged into wall outlet. 2. No electricity in wall outlet. 3. On/Off switch not turned on. 4. Motor thermostat tripped. 	<ol style="list-style-type: none"> 1. Plug in firmly. 2. Reset circuit breaker or replace fuse. 3. Push on/off switch to on. 4. Reset motor thermostat.
Cleaner Won't Pick Up	<ol style="list-style-type: none"> 1. Full or clogged dust cup. 2. Wrong pile height setting. 3. Clogged nozzle or dust inlet port. 4. Clogged hose. 5. Broken belt(s). 6. Hose not inserted fully. 7. Dirty filters. 8. HEPA filter needs cleaning or replacing. 9. Debris screen needs cleaning. 10. Clog somewhere in unit. 	<ol style="list-style-type: none"> 1. Clean dust cup. 2. Adjust setting. 3. Remove obstruction. 4. Remove obstruction. 5. Replace belt(s). 6. Push hose in securely. 7. Clean / change filters. 8. Clean or replace HEPA Filter or filter frame. 9. Clean debris screen. 10. Clear blockage.
Cleaner Picks Up Moveable Rugs Or Pushes Too Hard	<ol style="list-style-type: none"> 1. Wrong pile height setting. 	<ol style="list-style-type: none"> 1. Adjust setting.
Agitator Does Not Turn	<ol style="list-style-type: none"> 1. Broken belt(s). 2. Belt(s) installed incorrectly. 	<ol style="list-style-type: none"> 1. Replace belt(s). 2. Check belt changing.
Air Driven Turbo Brush Does Not Rotate Or Rotates Slowly	<ol style="list-style-type: none"> 1. Rotating brush, turbine or elbow obstructed. 2. Belt broken. 3. Hose obstructed. 4. HEPA filter or debris screen clogged. 	<ol style="list-style-type: none"> 1. Clear obstructions. 2. Call 1-800-798-7398. 3. Clear obstruction. 4. Clean HEPA filter or debris screen.
Air Flow Restricted With Attachment Use Sound Changes	<ol style="list-style-type: none"> 1. Attachment use restricts air flow. 2. New carpet debris clogging air path. 	<ol style="list-style-type: none"> 1. Check attachment. 2. Remove obstruction.

FAMILIARISEZ-VOUS AVEC VOTRE ASPIRATEUR VERTICAL

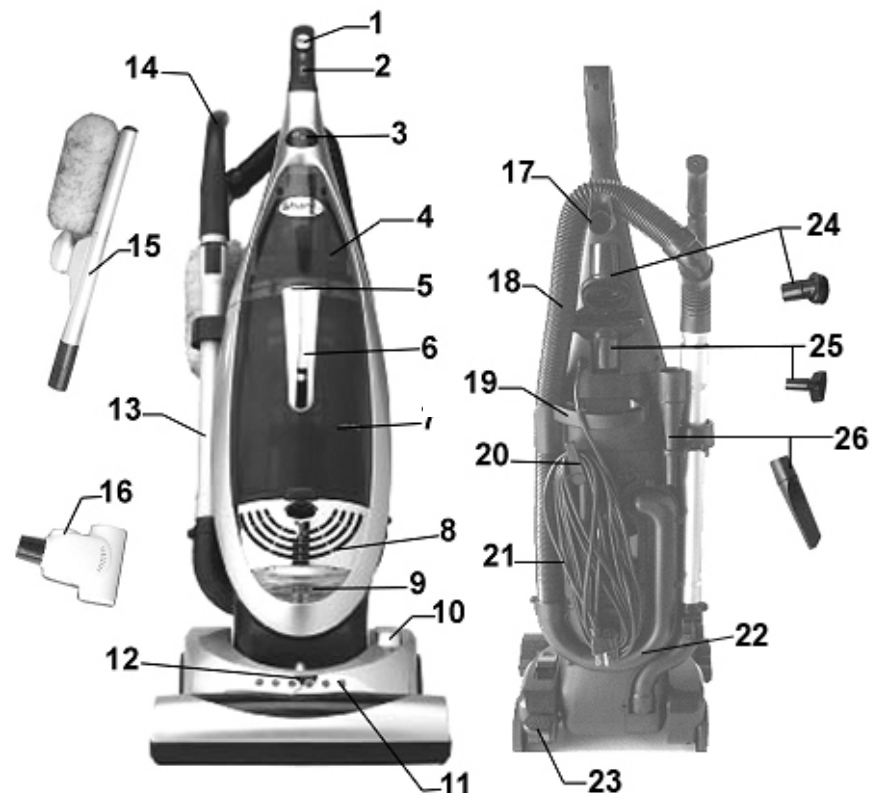

1. Sélecteur de mode silencieux/normal
2. Bouton d'alimentation On/Off
3. Dispositif de surveillance du filtre Intelli-Sense
4. Compartiment de rangement de l'électrobrosse
5. Bouton de relâche de la coupelle
6. Poignée de la coupelle à poussière
7. Coupelle à poussière
8. Plaque du filtre d'échappement
9. Phare
10. Sélecteur tapis-plancher
11. Témoins à DEL
12. Sélecteur de hauteur de tapis

13. Tube télescopique
14. Poignée du boyau souple
15. Plumeau autonettoyant
16. Électrobrosse
17. Porte-tuyau
18. Boyau souple
19. Poignée de l'aspirateur
20. Porte-cordon à relâche rapide
21. Cordon d'alimentation
22. Trappe d'admission
23. Relâche de la poignée
24. Brosse à épousseter
25. Brosse à meubles
26. Suceur plat

Spécifications techniques

Tension : 120 V, 60 Hz

Intensité : 12 A

Avertissement : Les illustrations peuvent différer de l'appareil lui-même.

MESURES DE PRÉCAUTION

Important: Si la trappe de succion, le boyau ou le tube télescopique se bloquent, éteignez l'aspirateur et retirez l'obstacle avant de redémarrer l'appareil.

1. N'approchez pas l'aspirateur trop près des éléments chauffants ou des radiateurs.



2. Avant d'insérer la fiche d'alimentation dans la prise murale, assurez-vous que vos mains sont sèches.

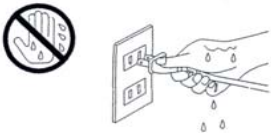

3. N'aspirez aucun liquide.



4. Tenez toutes les parties du corps, les doigts, les cheveux et les vêtements lâches éloignés des ouvertures, du batteur rotatif et des autres pièces mobiles.



5. Lorsque vous retirez le cordon d'alimentation de la prise murale, tirez sur la fiche et non pas sur le cordon.



6. Ne ramassez aucun objet fumant ou brûlant tel que les cigarettes, allumettes ou cendres chaudes.
7. Évitez de faire passer l'aspirateur sur le cordon d'alimentation.



8. N'utilisez pas l'aspirateur sans sa coupelle ou sans ses filtres.
9. Avant de nettoyer, assurez-vous de retirer tout gros objet ou tout objet coupant pouvant endommager l'aspirateur.



Commercially Rated Upright Vacuum

TO ORDER REPLACEMENT FILTERS OR BELTS for Model UV210CN

Call: 1 (800) 798-7398

Monday to Friday 8:30 A.M. - 5:00 P.M. Eastern Standard Time

or

visit our website: www.sharkcompany.com

FOR TECHNICAL SUPPORT for Model UV210CN

Call: 1 (800) 798-7398

Monday to Friday 8:30 A.M. - 5:00 P.M. Eastern Standard Time

Please Note:

Secondary Filter, Pre-Motor and Exhaust Filters are washable. They should however be replaced every three (3) months to ensure peak performance of your vacuum.

The HEPA Filter may be washed. It should, however, be replaced every three (3) to six (6) months, depending on amount of use, to ensure peak performance of your vacuum. We recommend washing it once a month or when suction appears to be reduced. To wash your HEPA Filter, hold filter cartridge by frame flange and rinse under a tap until all observable dirt has been removed. Some discoloration of the HEPA filter material may occur, this is normal and will not affect the filter's performance. When finished, shake off excess water. Do **NOT** wash in dishwasher.

It is important that when you wash the HEPA filter or any of the other filter, you allow them to air dry **COMPLETELY** before using again. We recommend 24 hours to air dry. **DO NOT DRY IN DRYER.**

Important:

Make sure that **ALL** the filters are **completely** dry before inserting back in the vacuum.

THREE (3) YEAR LIMITED WARRANTY

EURO-PRO Operating LLC warrants this product to be free from defects in material and workmanship for a period of three (3) years from the date of the original purchase. This warranty applies only to normal domestic household use.

Should your appliance fail to operate properly while in use under normal commercial or household conditions within the warranty period, return the complete appliance and accessories, freight prepaid to:

U.S.: **EURO-PRO Operating LLC**, 94 Main Mill Street, Plattsburgh, N.Y., 12901
Canada: **EURO-PRO Operating LLC**, 4400 Bois Franc, St. Laurent, Quebec, H4S 1A7

If the appliance is found to be defective in material or workmanship, **EURO-PRO Operating LLC** will repair or replace it free of charge. Proof of purchase date and \$14.95 to cover the cost of return shipping and handling must be included. *

Non-durable parts including, without limitation, filters, drive belts, rotating brushes, bulbs and electrical parts which normally require replacement are specifically excluded from warranty.

The liability of **EURO-PRO Operating LLC** is limited solely to the cost of the repair or replacement of the unit at our option. This warranty does not cover normal wear of parts and does not apply to any unit that has been tampered with. This limited warranty does not cover damage caused by misuse, abuse, negligent handling or damage due to faulty packaging or mishandling in transit. This warranty does not cover damage or defects caused by or resulting from damages from shipping or repairs, service or alterations to the product or any of its parts, which have been performed by a repair person not authorized by **EURO-PRO Operating LLC**.

This warranty is extended to the original purchaser of the unit and excludes all other legal and/or conventional warranties. The responsibility of **EURO-PRO Operating LLC** if any, is limited to the specific obligations expressly assumed by it under the terms of the limited warranty. **In no event is EURO-PRO Operating LLC** liable for incidental or consequential damages of any nature whatsoever. Some states do not permit the exclusion or limitation of incidental or consequential damages, so the above may not apply to you.

This warranty gives you specific legal rights, and you may also have other rights which vary from state to state or province to province.

***Important: Carefully pack item to avoid damage in shipping. Be sure to include proof of purchase date and to attach tag to item before packing with your name, complete address and phone number with a note giving purchase information, model number and what you believe is the problem with item. We recommend you insure the package (as damage in shipping is not covered by your warranty). Mark the outside of your package "ATTENTION CUSTOMER SERVICE". We are constantly striving to improve our products, therefore the specifications contained herein are subject to change without notice.**



OWNERSHIP REGISTRATION CARD FOR CANADIAN CONSUMERS ONLY

Please fill out and mail the product registration card within ten (10) days of purchase. The registration will enable us to contact you in the unlikely event of a product safety notification. By returning this card you acknowledge to have read and understood the instructions for use, and warnings set forth in the accompanying instructions.

Canada: **EURO-PRO Operating LLC**, 4400 Bois Franc, St. Laurent, Québec H4S 1A7

Model UV210CN			
Appliance model			
Date purchased	Name of store		
Owner's name			
Address	City	Prov.	Postal Code

CONSIGNES DE SÉCURITÉ IMPORTANTES

Lors de l'utilisation de votre **Aspirateur vertical**, des précautions élémentaires doivent être observées, dont les suivantes :

Avant d'utiliser votre aspirateur, lisez toutes les directives.

MISE EN GARDE : Afin de réduire les risques d'incendie, d'électrocution et de blessure :

- Ne laissez pas** l'aspirateur branché sans surveillance. Débranchez lorsque vous ne l'utilisez pas et avant de retirer les filtres.
- Afin d'éviter tout risque d'électrocution, **NE L'UTILISEZ PAS** à l'extérieur ou sur des surfaces mouillées.
- Cet appareil **N'EST PAS** un jouet. Une surveillance étroite est nécessaire lorsque utilisé par des enfants ou à proximité.
- N'utilisez** cet appareil que de la façon décrite dans ce guide. N'utilisez que les accessoires recommandés par le fabricant.
- N'UTILISEZ PAS** l'appareil si sa fiche ou son cordon sont endommagés. **N'utilisez pas** l'aspirateur s'il a été échappé, endommagé, utilisé à l'extérieur ou immergé. Retournez l'appareil à **EURO-PRO Operating LLC** pour vérification, réparation ou réglage.
- Ne déplacez pas** l'aspirateur en tirant sur son cordon d'alimentation. N'utilisez pas le cordon comme une poignée, ne fermez pas de porte sur le cordon, et ne tirez pas sur le cordon à proximité de rebords ou de coins coupants. **Ne passez pas** l'aspirateur sur le cordon. Éloignez le cordon de toute surface chauffée.
- Ne débranchez pas** l'appareil en tirant sur le cordon d'alimentation. Pour débrancher, agrippez la fiche, et non le cordon.
- Ne manipulez pas** la fiche ou l'aspirateur les mains mouillées.
- N'UTILISEZ PAS** l'aspirateur pour ramasser de gros objets ou des objets pouvant l'endommager.
- Tenez toutes les parties du corps, les doigts, les cheveux et les vêtements lâches éloignés des ouvertures, du batteur rotatif et des autres pièces mobiles. **N'utilisez pas** l'aspirateur nus pieds ou avec des sandales.
- Ne ramassez pas** de combustible chaud, de mégot de cigarette, d'allumette ni tout autre objet chaud, fumant ou brûlant.
- Ne ramassez pas** d'objets durs ou coupants tels le verre, les clous, vis, pièces de monnaie, etc.

- N'utilisez pas** l'aspirateur sans ses filtres. Utilisez **UNIQUEMENT** les filtres et accessoires fournis **par EURO-PRO Operating LLC**. Sans quoi vous annulez votre garantie.
- Éteignez toutes les commandes avant de brancher ou de débrancher l'appareil.
- Soyez particulièrement prudent en nettoyant les escaliers.
- Ne ramassez pas** de produit inflammable ou combustible (huile à briquet, essence, kérosène, etc.) et n'utilisez pas l'appareil en présence de vapeur ou de liquide explosifs.
- Ne ramassez pas** de produit toxique (eau de javel, ammoniaque, dégraisseur, etc.).
- N'utilisez pas** dans un endroit fermé rempli de vapeurs de peinture à l'huile, de diluant, d'apprêt antimite, de poussière inflammable ou autre vapeur explosive ou toxique.
- N'utilisez l'aspirateur qu'à l'intérieur, sur des surfaces sèches.
- N'UTILISEZ PAS** cet appareil pour un usage autre que ceux décrits dans ce guide.
- L'utilisation d'une rallonge n'est pas recommandée.
- Ne mettez aucun** objet dans les ouvertures. **N'utilisez pas** l'appareil si une ouverture est obstruée. Assurez-vous que les ouvertures sont libres de poussière, peluche, cheveux et de tout ce qui pourrait réduire le débit d'air.
- Rangez l'appareil à l'intérieur dans un endroit frais et sec.
- Assurez-vous que votre espace de travail est bien éclairé.
- N'immergez pas** l'aspirateur.
- Gardez votre visage et votre corps à l'abri de l'extrémité du boyau, des tubes et autres ouvertures.
- Afin d'éviter d'endommager les tapis, gardez constamment la tête de l'aspirateur en mouvement.
- Ne branchez que sur une prise correctement mise à la terre. Consultez les instructions de mise à la terre.

CONSERVEZ CES INSTRUCTIONS Usage domestique ou professionnel seulement

INSTRUCTIONS DE MISE À LA TERRE

Cet appareil doit être mis à la terre. Dans le cas d'un mauvais fonctionnement ou d'un bris, la mise à la terre réduit le risque d'électrocution en permettant au courant électrique d'emprunter le chemin offrant le moins de résistance. Cet appareil est doté d'un cordon d'alimentation avec équipement conducteur de mise à la terre et fiche bipolaire avec terre. La prise doit être branchée dans une prise adéquate, installée et mise à la terre selon la réglementation locale.

AVERTISSEMENT : Une connexion inadéquate du conducteur de mise à la terre peut causer des chocs électriques. Consultez un électricien qualifié ou un représentant du service si vous n'êtes pas certain de la mise à la terre de l'appareil. Ne modifiez pas la fiche fournie avec l'appareil. Si elle ne convient pas à la prise, faites installer une prise appropriée par un électricien qualifié.

Cet appareil convient à un courant nominal 120 volts. Il est doté d'une fiche mise à la terre semblable à celle illustrée à droite. Assurez-vous que l'appareil est branché à une prise dont la configuration convient à la fiche. N'utilisez aucun adaptateur avec cet appareil.

Prise mise à la terre



La lame de mise à la terre est la plus longue des trois

GARANTIA LIMITADA DE TRES (3) AÑOS

EURO-PRO Operating LLC garantiza este producto contra defectos de materiales y mano de obra por un término de tres (3) años a partir de la fecha de compra original. Esta garantía es válida únicamente para uso doméstico normal.

Si su artefacto no funciona correctamente al utilizarlo bajo condiciones comerciales o domésticas normales dentro del período de garantía, devuelva el artefacto completo y los accesorios, pagando el envío, a:

EE.UU.: **EURO-PRO Operating LLC**, 94 Main Mill Street, Plattsburgh, N.Y., 12901
Canadá: **EURO-PRO Operating LLC**, 4400 Bois Franc, St. Laurent, Quebec H4S 1A7

Si el artefacto presenta un defecto de materiales o mano de obra, **EURO-PRO Operating LLC** lo reparará o reemplazará sin cargo. El envío debe incluir un comprobante de la fecha de compra y \$14,95 para cubrir los gastos de envío. *

Los insumos tales como, sin limitación, filtros, correas, cepillos giratorios, lámparas y partes eléctricas que normalmente necesitan ser reemplazados son explícitamente excluidos de la garantía.

La responsabilidad de **EURO-PRO Operating LLC** se limita únicamente al costo de reparación o reemplazo de la unidad, a nuestro criterio. Esta garantía no cubre el desgaste normal de las partes y no cubre ninguna unidad que haya sido alterada. Esta garantía limitada no cubre daños ocasionados por uso inadecuado, abuso, negligencia o daños causados por embalaje inapropiado o maltrato durante el transporte. Esta garantía no cubre daños o defectos causados o resultantes durante el transporte para su reparación o alteraciones del producto o cualquiera de sus partes, realizadas por una persona no autorizada por **EURO-PRO Operating LLC**.

Esta garantía es válida para el comprador original del producto y excluye cualquier otra garantía legal y/o convencional. La responsabilidad de **EURO-PRO Operating LLC**, de existir, se limita a las obligaciones específicas asumidas expresamente bajo los términos de esta garantía limitada. Bajo ninguna circunstancia **EURO-PRO Operating LLC** será responsable por daños incidentales o indirectos de ninguna clase. Algunos estados no permiten la exclusión o limitación de daños consiguientes o incidentales, por lo tanto lo anterior puede no ser válido para usted.

Esta garantía le otorga derechos legales específicos, y usted puede también tener otros derechos los que varían de estado a estado o de provincia a provincia.

***Importante: Embale el producto cuidadosamente para evitar daños durante el transporte. Asegúrese de incluir un comprobante de la fecha de compra y de colocarle una etiqueta al producto con su nombre, dirección completa y número de teléfono, una nota proporcionando información de la compra, número de modelo y una descripción del problema. Le recomendamos asegurar el paquete (puesto que la garantía no cubre daños de envío). Escriba en el exterior del paquete "ATTENTION CUSTOMER SERVICE". Nosotros nos esforzamos constantemente en mejorar nuestros productos, por lo tanto las especificaciones aquí indicadas pueden cambiar sin previo aviso.**



TARJETA DE REGISTRO DEL CLIENTE SÓLO PARA CONSUMIDORES CANADIENSES

Complete y envíe la tarjeta de registro del producto dentro de los diez (10) días posteriores a la compra. El registro nos permitirá contactarnos con usted en caso de existir alguna notificación de seguridad con respecto al producto. Retornando esta tarjeta usted reconoce haber leído y entendido las instrucciones de uso y advertencias incluidas en estas instrucciones.

Canadá: **EURO-PRO Operating LLC**, 4400 Bois Franc, St. Laurent, Québec H4S 1A7

Modelo UV210CN

Modelo del Artefacto

Fecha de compra

Nombre del Negocio

Nombre del Usuario

Dirección

Ciudad

Provincia

Código Postal

INSTRUCCIONES IMPORTANTES DE SEGURIDAD

Al usar su **Aspiradora Vertical**, siempre debe seguir precauciones básicas de seguridad, incluyendo las siguientes:

Lea completamente las instrucciones antes de utilizarla.

ADVERTENCIA: Para reducir el riesgo de incendio, descarga eléctrica o daños personales:

- No deje la aspiradora desatendida cuando esté enchufada. Desenchúfela del tomacorriente cuando no la utilice y antes de quitar los filtros.
- Para reducir el riesgo de descargas eléctricas – NO la utilice al exterior o sobre superficies mojadas.
- No permita que los niños la utilicen como un juguete. Debe tener mucho cuidado al ser utilizada por o cerca de niños.
- Utilícela solamente como se indica en este manual. Use únicamente los accesorios recomendados por el fabricante.
- No la use si el cable o el enchufe están dañados. No utilice la aspiradora si se ha caído, dañado, dejado en el exterior o tirado al agua. Retórnela a **EURO-PRO Operating LLC** para que sea examinada, reparada o ajustada.
- No la jale o transporte del cable. No utilice el cable como manija, no lo apriete con una puerta, o tire del cable a través de esquinas o bordes filosos. No pase el artefacto por encima del cable de alimentación. Mantenga el cable alejado de superficies calientes.
- No la desenchufe tirando del cable. Para desenchufarla, tire del enchufe, no del cable.
- No toque el enchufe o la aspiradora con las manos húmedas.
- No use la aspiradora para levantar objetos muy grandes u objetos que podrían dañarla.
- Mantenga el cabello, la ropa suelta, los dedos y toda parte del cuerpo alejados de las aberturas y de las partes móviles. No use la aspiradora cuando esté descalzo o con zapatos abiertos.
- No levante carbón caliente, colillas de cigarrillos, fósforos ni ningún objeto caliente, echando humo o quemándose.
- No levante objetos duros o filosos como vidrios, clavos, tornillos, monedas, etc.

- No la utilice sin todos los filtros colocados en su lugar. Use únicamente filtros y accesorios proporcionados por **EURO-PRO Operating LLC**. El no hacerlo invalidará la garantía.
- Apague todos los controles antes de enchufar o desenchufar la aspiradora.
- Tenga especial cuidado al aspirar escaleras.
- No levante materiales inflamables o combustibles (líquido para encendedor, gasolina, kerosén, etc.) o la utilice en presencia de líquidos o vapores explosivos.
- No levante materiales tóxicos (lavandina, amoníaco, destapa cañerías, etc.).
- No la utilice en ambientes cerrados llenos de vapores emanados de pinturas al aceite, diluyente de pintura, substancias antipolilla, polvo inflamable u otros vapores explosivos o tóxicos.
- Úsela solamente en superficies secas, en interiores.
- No la utilice con ningún propósito que no esté descrito en este manual del usuario.
- No se recomienda el uso de un cable de extensión.
- No introduzca ningún objeto en las ranuras. No la use con alguna abertura obstruida. Manténgala sin tierra, pelusa, cabellos o cualquier otra cosa que pueda reducir la circulación de aire.
- Siempre guarde su artefacto en el interior en un lugar frío y seco.
- Mantenga el área de trabajo bien iluminada.
- No sumerja la aspiradora en agua o ningún otro líquido.
- Mantenga el extremo de la manguera, tubos y otras aberturas alejados de su cara y de su cuerpo.
- Para evitar daños a la alfombra, mantenga el cabezal de la aspiradora en movimiento todo el tiempo.
- Conéctelo únicamente a un tomacorriente con conexión a tierra. Vea las instrucciones de conexión a tierra.

CONSERVE ESTAS INSTRUCCIONES Para uso Doméstico o Comercial Únicamente

INSTRUCCIONES DE LA CONEXIÓN A TIERRA

Este artefacto debe ser conectado a tierra. Si deja de funcionar o se descompone, la conexión a tierra proporciona un camino de menor resistencia para la corriente eléctrica reduciendo el riesgo de descargas. Este artefacto viene con un cable de alimentación que tiene un conductor y pata del enchufe de tierra. El enchufe debe conectarse a un tomacorriente apropiado que esté instalado y conectado a tierra de acuerdo con las normas y reglamentaciones locales.

ADVERTENCIA: La conexión inadecuada del cable de tierra puede causar riesgo de descarga eléctrica. Consulte con un electricista calificado o representante técnico si tiene dudas acerca de la conexión a tierra del artefacto. No modifique el enchufe suministrado con el artefacto – si no entra en el tomacorriente, haga que un electricista calificado le instale el tomacorriente adecuado.

Este artefacto debe usarse en un circuito de 120 voltios nominales y tiene un enchufe con conexión a tierra como el que se muestra en la figura de la derecha. Asegúrese de conectar el artefacto a un tomacorriente con la misma configuración que el enchufe. No debe usar ningún adaptador con este artefacto.

TOMACORRIENTE CON
CONEXIÓN A TIERRA

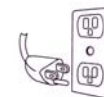

LA PATA DE TIERRA ES LA
MÁS LARGA DE LAS TRES
PATAS

MEDIDAS DE PRECAUCIÓN

Importante: Si la abertura de succión o la manguera o el tubo telescópico de la unidad SE TAPAN, apague la aspiradora y destápelos antes de encender nuevamente la unidad.

1. No use la aspiradora cerca de calefactores o radiadores.

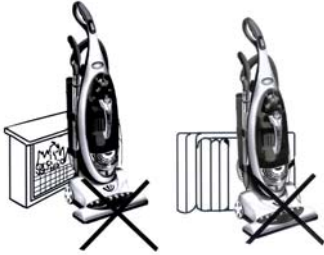

2. Antes de enchufar el cable en un tomacorriente, asegúrese de tener las manos secas.

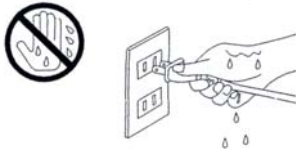

3. No aspire ningún líquido.



4. Mantenga el cabello, la ropa suelta, los dedos y toda parte del cuerpo alejados de las aberturas y de las partes móviles.



5. Al desenchufar el cable del tomacorriente, tire del enchufe, no del cable.



6. No recoja nada que se esté quemando o echando humo, como cigarrillos, fósforos, o cenizas calientes.
7. No pase el artefacto por encima del cable de alimentación.



8. No la use sin el recipiente para la tierra o los filtros instalados en su lugar.
9. Antes de empezar a usar la aspiradora, asegúrese de quitar los objetos grandes o filosos que podrían dañar la aspiradora.



Aspiradora Vertical de Uso Comercial

PARA ORDENAR FILTROS O CORREAS DE REPUESTO para Modelo UV210CN

Llame al: 1 (800) 798-7398

de Lunes a Viernes de 8:30 AM hasta 5:00 PM Eastern Standard Time

o

visite nuestro sitio de Internet: www.sharkcompany.com

PARA SOPORTE TÉCNICO para Modelo UV210CN

Llame al: 1 (800) 798-7398

de Lunes a Viernes de 8:30 AM hasta 5:00 PM Eastern Standard Time

Observaciones:

El filtro del Motor, Secundario y de Salida son lavables. Sin embargo, deben ser reemplazados cada tres (3) meses para asegurar el óptimo rendimiento de su aspiradora.

El filtro HEPA puede lavarse. Sin embargo, deben ser reemplazados cada tres (3) a seis (6) meses, dependiendo del uso, para asegurar el óptimo rendimiento de su aspiradora. Le recomendamos lavarlo una vez por mes o cuando note una reducción en la succión. Para lavar su filtro HEPA, sostenga el cartucho del filtro por el bastidor y enjuáguelo debajo de la canilla hasta quitarle toda la tierra. El material del filtro HEPA puede perder el color, esto es normal y no afectará el rendimiento del filtro. Al terminar, sacuda el exceso de agua. **NO** lo lave en el lavavajillas.

Es muy importante que al lavar el filtro HEPA, o cualquier otro filtro, los deje secar **COMPLETAMENTE** antes de volverlos a usar. Le recomendamos dejarlos secar por 24 horas. **NO LOS SEQUE EN LA SECADORA.**

Importante:

Asegúrese de que **TODOS** los filtros estén **completamente** secos antes de volverlos a instalar en la aspiradora.

RESOLUCIÓN DE PROBLEMAS

Este artefacto fue inspeccionado detenidamente y funcionaba correctamente al salir de la fábrica. Si se presenta algún problema menor, puede solucionarse fácilmente encontrando su causa. Por lo tanto, le proporcionamos esta lista de control para su conveniencia.

PROBLEMA	POSIBLE CAUSA	POSIBLE SOLUCIÓN
Aspiradora no funciona	<ol style="list-style-type: none"> 1. No está enchufada correctamente en el tomacorriente. 2. El tomacorriente no funciona. 3. El botón de encendido no está en encendido. 4. Termostato del motor activado. 	<ol style="list-style-type: none"> 1. Enchúfela firmemente. 2. Reconponer la llave térmica o cambiar el fusible. 3. Presione el botón de encendido una vez. 4. Reconponer el termostato del motor.
Aspiradora no absorbe	<ol style="list-style-type: none"> 1. Recipiente de la tierra lleno o tapado. 2. Ajuste de altura inadecuado. 3. Mango o entrada de la tierra tapados. 4. Manguera tapada. 5. Correa(s) rota(s). 6. Manguera no insertada completamente. 7. Filtros sucios. 8. Filtro HEPA debe ser limpiado o reemplazado. 9. La rejilla de escombros necesita limpieza. 10. Aspiradora se puede tapón con acumulaciones. 	<ol style="list-style-type: none"> 1. Limpie el recipiente de la tierra. 2. Ajuste la altura. 3. Quite la obstrucción. 4. Quite la obstrucción. 5. Reemplace la(s) correa(s). 6. Inserte completamente la manguera. 7. Limpie / cambie los filtros. 8. Limpie o reemplace el filtro HEPA o el bastidor del filtro. 9. Limpie la rejilla de escombros. 10. Limpie la obstrucción
Levanta las alfombrillas o no se desliza fácilmente	<ol style="list-style-type: none"> 1. Ajuste de altura inadecuado. 	<ol style="list-style-type: none"> 1. Ajuste la altura.
El cepillo no gira	<ol style="list-style-type: none"> 1. Correa(s) rota(s). 2. Correa(s) mal instalada(s). 	<ol style="list-style-type: none"> 1. Re-emplace la(s) correa(s). 2. Verifique el reemplazo de la correa.
El cepillo no gira o gira muy despacio	<ol style="list-style-type: none"> 1. Turbina o codo del cepillo giratorio obstruido. 2. Correa rota. 3. Manguera tapada. 4. Filtro HEPA o de residuos tapado. 	<ol style="list-style-type: none"> 1. Limpie las obstrucciones. 2. Llame al 1-800-798-7398. 3. Limpie las obstrucciones. 4. Limpie los filtros HEPA o de residuos.
No circula el aire al usar accesorios. Cambia el sonido	<ol style="list-style-type: none"> 1. El uso del accesorio restringe la circulación de aire. 2. Restos de alfombra obstruyen la circulación de aire. 	<ol style="list-style-type: none"> 1. Verifique el accesorio. 2. Quite la obstrucción.

COMPONENTES DE SU ASPIRADORA VERTICAL

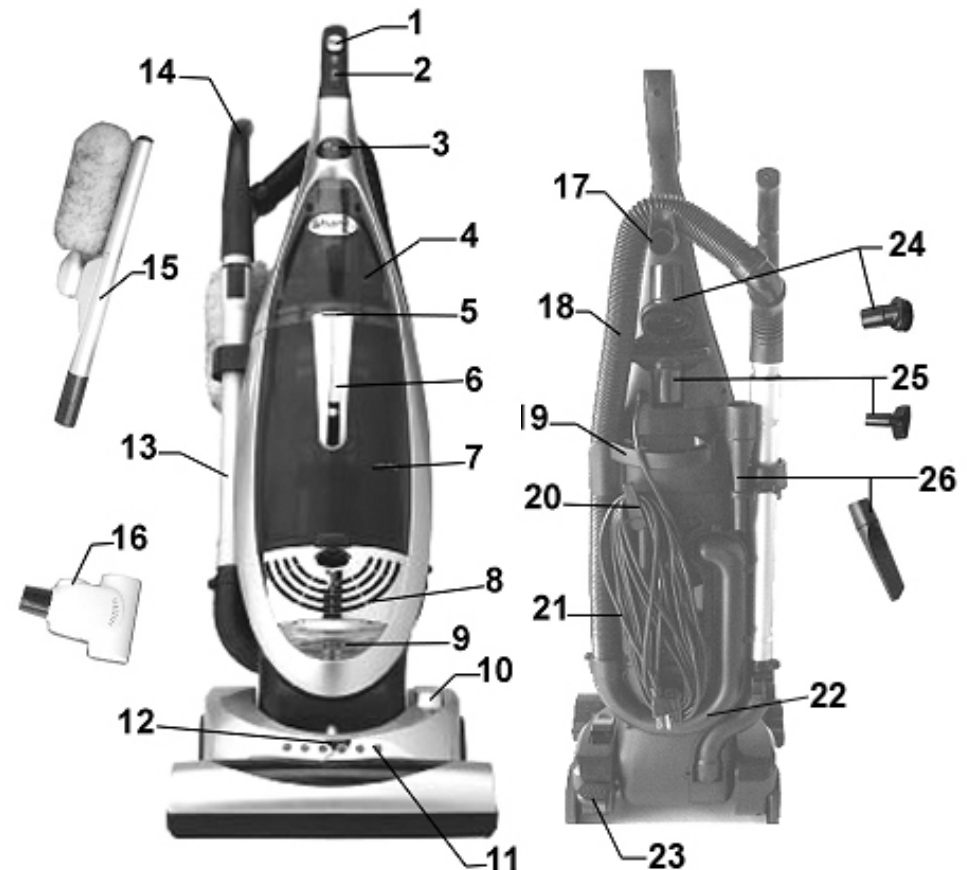

1. Selector de Modo Silencioso/Normal
2. Llave de Encendido
3. Intelli-Sense Filter Monitor™
4. Compartimiento para Guardar el Cepillo Giratorio
5. Botón para Destruabar el Recipiente de la Tierra
6. Mango del Recipiente para la Tierra
7. Recipiente para la Tierra
8. Tapa del Filtro de Salida
9. Luz
10. Selector de Piso-Alfombra
11. Luces LED
12. Ajuste de Altura de la Alfombra

13. Tubo Telescópico
14. Mango de la Manguera Flexible
15. Plumero Auto Limpiaarte
16. Cepillo Giratorio
17. Soporte para la Manguera
18. Manguera Flexible
19. Mango de la Aspiradora
20. Gancho para el Cable de Alimentación
21. Cable de Alimentación
22. Tapa de la Entrada
23. Botón de Liberación del Mango
24. Cepillo Limpiador
25. Cabezal para Tapizados
26. Cabezal Esquinero

Especificaciones Técnicas

Voltaje: 120V., 60Hz.
Potencia: 12 Amperes

Nota: El dibujo puede no ser igual al producto real.

INSTRUCCIONES DE USO

Armado de su Aspiradora

Nota: No enchufe el cable en un tomacorriente hasta que la aspiradora esté completamente armada.

Armado del Mango

1. Desempaque cuidadosamente todos los componentes y separe el material de empaque.
2. Levante el cuerpo de la aspiradora hasta pararla.
3. Quite los tornillos (2) que vienen colocados en el cuerpo.
4. Abra la puerta del compartimento para guardar el cepillo giratorio. Desde la parte de adelante de la aspiradora, alinee el mango con la ranura y deslícelo dentro de la aspiradora. De ser necesario, haga presión con los dedos para deslizar el mango en su lugar.
5. Una vez que está en su lugar, fíjelo con los tornillos (2). (Fig. 1)

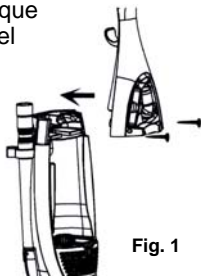

ADVERTENCIA: No lo ajuste de más. Podría falsear los tornillos. NO use la aspiradora sin los tornillos del mango en su lugar.

Cable de Alimentación

1. Asegúrese de que el gancho del cable esté para arriba.
2. Quite el precinto que ata el cable de alimentación.
3. Enrolle el cable en su lugar en sentido horario entre el gancho superior y el gancho inferior. (Fig. 2)
4. Gire el gancho superior hacia la derecha o la izquierda para desenrollar el cable. (Fig. 2)



ADVERTENCIA: No la enchufe si la llave de encendido está en la posición "ON".

Colocación del Tubo Telescópico en la Manguera

Para colocar la manguera flexible en el tubo telescópico:

1. Empuje el tubo telescópico dentro de la manguera. (Fig. 3)
2. Presione el botón plástico hacia adelante y extienda el tubo interior hacia afuera para aumentar el alcance. (Fig. 4)

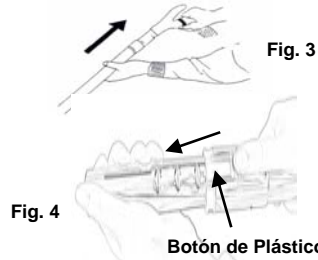

Accesorios

1. Coloque la aspiradora en posición vertical. Verifique que la aspiradora no esté enchufada al colocar o quitar accesorios.
2. Coloque el selector de alfombra-piso en la posición de "Piso" para que el cepillo deje de girar. (Fig. 5)



3. Saque el mango de la manguera del costado de la unidad y coloque el accesorio deseado firmemente en el extremo de la manguera.
4. Si necesita más longitud, coloque el mango de la manguera flexible en el tubo telescópico y luego coloque el accesorio deseado en el otro extremo.

INSTRUCCIONES DE USO

16. Verifique que la correa esté centrada en el cepillo giratorio y que el cepillo pueda girar libremente.
17. Vuelva a colocar la tapa del cabezal motorizado sobre la base y vuelva a colocar los tornillos. (Fig. 50)



Reemplazo de la Luz Frontal

ADVERTENCIA: Para evitar el riesgo de una descarga eléctrica, desenchufe la unidad antes de efectuar mantenimiento o localización de fallas.

1. Apague la unidad y desenchúfela del tomacorriente.
2. Inserte un destornillador plano en una de las ranuras en la parte superior de la lente de la luz y presione hacia abajo con cuidado. (Fig. 51)
3. Remueva la lente de la luz frontal.



4. Quite la lamparilla jalándola cuidadosamente.
5. Coloque la lamparilla nueva presionándola hacia adentro.
6. Vuelva a colocar la lente de la luz frontal, inserte las lengüetas inferiores de la lente en las ranuras de montaje y empuje la parte superior en su lugar para que se trabe.

Termostato del Motor

Importante: Esta unidad está equipada con un termostato de protección del motor. Si la aspiradora se sobrecalienta por cualquier motivo, el termostato la apagará automáticamente. Si esto sucede:

- Presione una vez el botón de encendido.
- Desconecte el cable del tomacorriente.
- Verifique la fuente del sobrecalentamiento. (Por ejemplo manguera o filtro tapados)
- Si encuentra la manguera o el filtro tapados, destape la manguera y reemplace el filtro.
- Espere 45 minutos antes de usar nuevamente la aspiradora.
- Una vez que la unidad se haya enfriado, enchúfela y presione el botón de encendido. La aspiradora deberá encenderse nuevamente.
- Si la aspiradora todavía no funciona, llame al servicio al cliente al 1 (800) 798-7398.

INSTRUCCIONES DE USO

6. Quite la clavija de traba que sostiene la cubierta de la correa. (Fig. 40, Fig. 41)

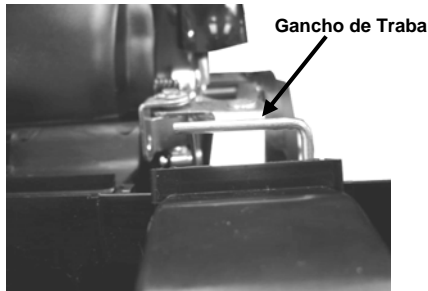

Fig. 40

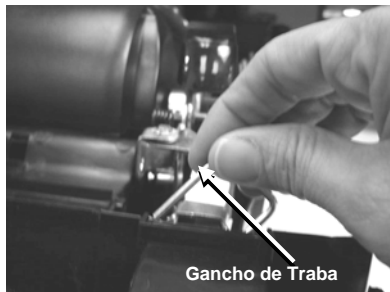

Fig. 41

7. Quite la cubierta de la correa del lado derecho, que está tapando la correa y el cepillo giratorio. (Fig. 42 y Fig. 43)

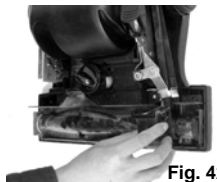

Fig. 42

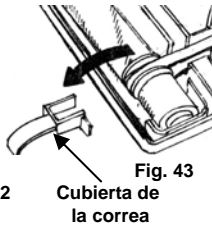

Fig. 43

Cubierta de la correa

8. Quite cuidadosamente todo residuo que pudiera haber quedado en el área de la correa.
9. Quite la correa del eje del motor. (Fig. 44)



Fig. 44

10. Quite el cepillo giratorio. (Fig. 45)



Fig. 45

11. Quite la correa rota o gastada del eje del motor.
12. Coloque la nueva correa sobre el cepillo giratorio. (Fig. 46)

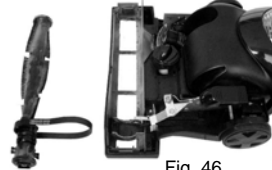

Fig. 46

13. Vuelva a colocar el cepillo giratorio en el cabezal. (Fig. 47)



Fig. 47

14. Pase la nueva correa alrededor del eje del motor. (Fig. 48)



Fig. 48

15. Vuelva a colocar la cubierta de la correa y la clavija de traba. (Fig. 49)



Fig. 49

INSTRUCCIONES DE USO

ADVERTENCIA: Para reducir el riesgo de descarga eléctrica, debe desenchufar el cable de alimentación antes de colocar o sacar los accesorios.

Cepillo Limpiador

El cabezal de limpieza se usa en los muebles.

Cabezal Esquinero

Para radiadores, ranuras, esquinas, zócalos y entre almohadones.

Cabezal para Tapizados

El cabezal para tapizados se usa en los muebles. Su superficie especial es ideal para remover pelos de mascotas.

Nota: Este no es un accesorio para cepillar y no debe usarse en animales.

ADVERTENCIA: No use el cabezal para tapizados en telas delicadas o tejidos que podrían engancharse en el cepillo. No lo use en pisos de madera ya que podría causar pequeñas ralladuras.

ADVERTENCIA: No arrastre la aspiradora de un lugar a otro de la manguera ya que podría caerse y causar algún daño. Al usar los accesorios, no estire la manguera para llegar más lejos. El hacerlo podría causar que la aspiradora se caiga.

ADVERTENCIA: Evite voltear la aspiradora o apoyarla en los muebles, alfombras con flecos o escaleras alfombradas mientras utiliza la manguera con los accesorios. Al encender la aspiradora, el cepillo seguirá girando hasta que coloque el selector de alfombra-piso en la posición "Piso". Evite dejar la aspiradora por mucho tiempo en el mismo lugar, especialmente en alfombras altas.

Uso del Cepillo Impulsado a Aire

El cepillo giratorio está ubicado en el frente de la aspiradora, dentro del compartimiento para guardarlo.

1. Abra la puerta del compartimiento para guardar el cepillo giratorio. (Fig. 6)



Fig. 6

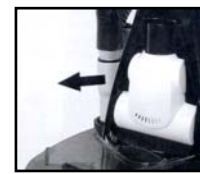

Fig. 7 Cepillo Manual Impulsado a Aire

2. Saque el cepillo impulsado a aire del frente de la unidad. (Fig. 7)
3. Coloque el cepillo giratorio en el mango de la manguera o en el tubo telescópico.

La eficiencia de su cepillo impulsado a aire se basa en el cepillo rotando a alta velocidad. Para lograrlo se necesita una poderosa succión de aire. Para asegurar que se mantenga la máxima succión de aire, lea las siguientes instrucciones:

1. Vacíe frecuentemente el recipiente de la tierra.
2. Lave el filtro HEPA cada vez que vacíe el recipiente de la tierra.
3. Asegúrese que el cepillo giratorio esté libre de cabellos e hilos.
4. Inspeccione a menudo la turbina para asegurarse de que el conducto del aire esté libre de tierra y deshechos.

Limpieza del Cepillo Impulsado a Aire

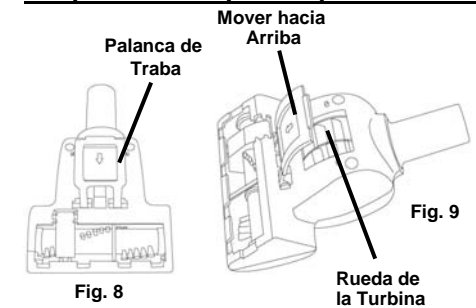

Fig. 8

Fig. 9

1. Tire de la palanca de traba hacia arriba luego levante la cubierta superior hacia arriba. (Fig. 8) La cubierta tiene una bisagra y se levantará solo unos 45° aproximadamente. (Fig. 9)
2. Revise que la turbina y el conducto del aire no tengan deshechos o estén bloqueados. Quite cualquier deshecho que encuentre.
3. Revise que el cepillo giratorio no haya acumulado cabellos o hilos. Si existen, quítelos cortándolos cuidadosamente con una tijera. No dañe o corte las cerdas del cepillo.
4. Una vez que esté limpio, vuelva a cerrar la cubierta del cepillo giratorio hasta que se trabe en su lugar.

Uso de la Unidad con el Plumero

El plumero se alimenta con 2 pilas AAA (embaladas separadamente). Antes de usar su plumero por primera vez, coloque las pilas como se indica en la tapa de las baterías. (Fig. 10) Cuando reemplace las pilas, use **SIEMPRE** pilas AAA. La vida de las pilas depende de uso. No use baterías recargables.

Para Colocar o Cambiar las Pilas

1. Para abrir el compartimiento de las pilas, jale el botón hacia arriba y levante la tapa. (Fig. 10)
2. Coloque las pilas verificando que los extremos '+' y '-' estén en la posición correcta. (Fig. 10)
3. Para quitar las pilas, abra el compartimiento de las pilas y deslice las pilas hacia afuera inclinando el plumero hacia abajo. (Fig. 10)

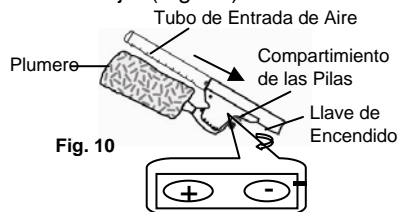

Fig. 10

Importante: Use siempre pilas nuevas al reemplazarlas. Nunca mezcle pilas viejas con nuevas. Nunca use pilas recargables.

Para Usar el Plumero

El plumero está diseñado para succionar la tierra a medida que rota, facilitando la limpieza.

1. Para usar el plumero, deslice el tubo de entrada de aire del plumero firmemente sobre el extremo del mango de la manguera o del tubo telescópico de la aspiradora. (Fig. 11)
2. Asegúrese de que la cabeza del plumero apunte hacia abajo y que los orificios de ventilación estén alineados con el plumero antes de usarlo en los muebles u otras superficies planas. El tubo telescópico le permite llegar a lugares más difíciles.
3. Presione el botón de encendido ubicado en el mango del plumero. El motor se detendrá al soltar el botón.

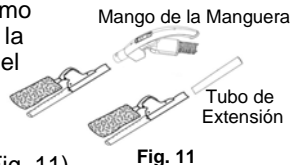

Fig. 11

4. Para obtener la rotación continua del plumero, presione el botón de encendido y empújelo hacia delante, esto lo trará en la posición de encendido.

5. Para detenerlo, deslícelo hacia la posición de apagado (Off).

Nota: No haga presión sobre el plumero, esto detendrá el motor. Todo lo que necesita es un movimiento suave para pasar el plumero.

Tendrá que limpiar el plumero de vez en cuando. Para hacerlo:

1. Quite el plumero de la cubierta.
2. Coloque el cabezal esquinero en la unidad. Use la aspiradora para limpiar el plumero y el exceso de tierra del tubo de entrada.

Ajuste de Altura de la Alfombra

Esta aspiradora vertical puede usarse en varios tipos de alfombra, pisos o tapizados con los accesorios. Para seleccionar una altura en particular:

1. Apague la aspiradora.
2. Seleccione la altura adecuada rotando la perilla del selector de altura alfombra a la altura deseada. (Fig. 12)

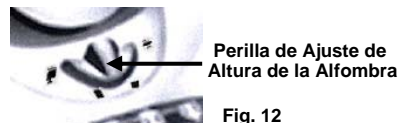

Fig. 12

Las alturas sugeridas son:

Podría ser necesario elevar la altura de la aspiradora para facilitar el trabajo en algunos casos, como en tapetes o alfombras muy gruesas. Sugerencia:

- ALTO:** Alfombras de pelo largo, alfombras altas, tapetes de felpa
- MED:** Alfombras medianas y altas
- BAJO:** Alfombras cortas y medianas, pisos
- PISO:** Alfombras muy bajas, pisos

Al usar los accesorios, coloque el selector en "ALTO" y el selector de alfombra-piso en "Piso" para evitar dañar el piso.

Atención: Necesita tener cuidado especial al aspirar ciertos tipos de alfombras o revestimientos de piso. Siempre consulte las recomendaciones de limpieza del fabricante de la alfombra o del revestimiento antes de aspirar.

Limpieza de la Entrada de Aire detrás de la Zona de Cepillo

Hay una abertura en la entrada de aire detrás de la zona de cepillo en la parte de abajo de la unidad en la que se pueden acumular desperdicios, reduciendo la succión. Para limpiar esta abertura:

1. Desenchufe la unidad y apóyela sobre un costado.
2. Revise si hay una obstrucción detrás de la zona del cepillo. (Fig. 35)

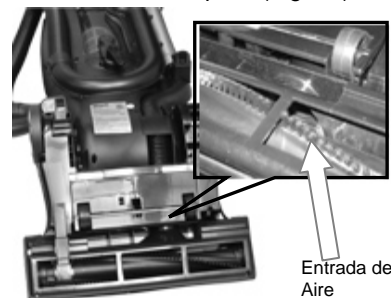

Fig. 35

3. Limpie la obstrucción de la entrada de aire. Nunca introduzca objetos filosos dentro de la abertura para limpiarla.
4. Enchufe la unidad para continuar aspirando.

Limpieza del Mango de la Manguera

Si continúa notando una reducción en la succión, revise si el mango de la manguera está tapado.

1. Desenchufe la unidad y quite el mango de la manguera para ver si tiene una obstrucción. (Fig. 36)



Fig. 36

2. Limpie la obstrucción de la abertura, en el mango de la manguera. Nunca introduzca objetos filosos dentro de la abertura para limpiarla.
3. Revise el tubo de extensión para verificar que no éste obstruido apuntándolo hacia una luz y mirando en su interior.
4. Enchufe la unidad y continúe aspirando.

Limpieza y Reemplazo de la Correa

ADVERTENCIA: Para evitar el riesgo de una descarga eléctrica, desenchufe la unidad antes de efectuar mantenimiento o localización de fallas. De vez en cuando, la correa del cabezal motorizado puede necesitar ser reemplazada, la frecuencia dependerá del uso que se le dé a la aspiradora.

1. Apague y desenchufe la aspiradora.
2. Destrabe el mango pisando el pedal de liberación dos veces y tirando hacia atrás del mango hasta que se desenganche de su posición vertical y quede horizontal en el piso. Luego de vuelta la aspiradora.
3. Con un destornillador Phillips #2, saque los seis (6) tornillos de la placa inferior. (Fig. 37)

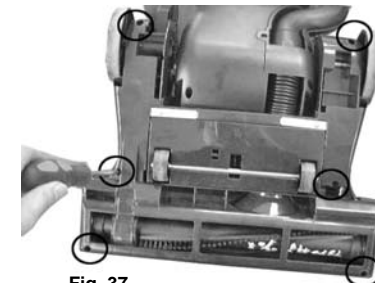

Fig. 37

4. De vuelta la unidad. Coloque el selector de alfombra-piso en la posición "ON". (Fig. 38)
5. Saque la tapa del cabezal motorizado empezando desde atrás. (Fig. 39)



Fig. 38

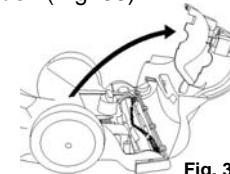

Fig. 39

Limpieza de Obstrucciones

De vez en cuando, la aspiradora se puede tapar con acumulaciones de desechos los cuales deberán limpiarse. Para evitar el riesgo de una descarga eléctrica, desenchufe la unidad antes de limpiar una obstrucción o de efectuar mantenimiento o localización de fallas.

Importante: Los daños ocasionados al limpiar o al intentar limpiar las obstrucciones no están cubiertos por la garantía limitada de este producto.

ADVERTENCIA: Tenga cuidado con los objetos filosos al limpiar las obstrucciones.

Importante: Vuelva a colocar bien todas las partes de la aspiradora antes de continuar usándola.

Limpieza del Conducto de Aire del Recipiente para la Tierra

1. Desenchufe la aspiradora.
2. Revise si el recipiente para la tierra está lleno, si lo está, quítelo y vacíelo.
3. Revise que el conducto de aire detrás del recipiente para la tierra no esté obstruido. (Fig. 31)
4. Enchufe la unidad para continuar aspirando.



Fig. 31

Limpieza de la Manguera Corta

Si nota una reducción en la succión, revise que la manguera corta no esté obstruida.

1. Desenchufe la aspiradora.
2. Quite la cubierta de la manguera corta. (Fig. 32)

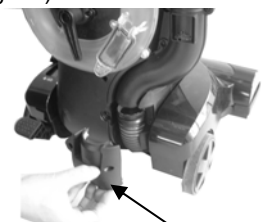

Fig. 32 Cubierta de la Manguera Corta

3. Mire dentro de la manguera corta para ver si existe acumulación de residuos. Si la hay, límpiela. Nunca introduzca objetos filosos dentro de la abertura para limpiarla. (Fig. 33)



Fig. 33

4. Vuelva a colocar la cubierta de la manguera corta, enchufe la unidad y continúe aspirando.

Limpieza del Conducto de Aire del Recipiente para la Tierra

1. Desenchufe la aspiradora.
2. Revise si el recipiente para la tierra está lleno, si lo está, quítelo y vacíelo.
3. Revise que el conducto de aire detrás del recipiente para la tierra no esté obstruido. (Fig. 34)

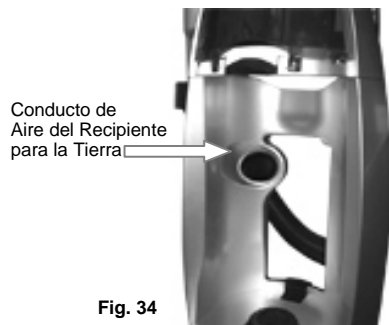

Fig. 34

4. Quite la obstrucción del conducto de aire y vuelva a colocar el recipiente para la tierra. **Nunca** introduzca objetos filosos dentro de la abertura para limpiarla.
5. Enchufe la unidad y continúe aspirando.

Para Comenzar

La aspiradora vertical puede usarse en varios tipos de alfombra, pisos o tapizados con los accesorios. Al usar los accesorios, tal como la boquilla rinconera, cepillo para tapizados, el plumero o el cepillo giratorio, coloque el mango de la aspiradora en posición vertical.

1. Gire el gancho superior del cable 180° para cualquier lado para desenganchar el cable.
2. Enchufe el cable de alimentación en el tomacorriente.
3. Presione el pedal para destrabar el mango.

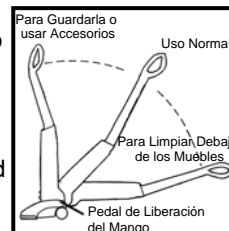

Fig. 13

4. Encienda la unidad con el botón de encendido y seleccione el modo "Silencioso" o "Normal".
5. Al usar los accesorios, el mango debe estar en posición vertical. (Fig. 13)
6. Verifique que el cepillo giratorio esté detenido colocando el selector de alfombra-piso en la posición "Piso" al usar los accesorios. (Fig. 14)
7. Al usarla sobre alfombras, coloque el selector de alfombra-piso en la posición "Alfombra" para activar el cepillo giratorio. (Fig. 15)



Fig. 14 Cepillo Giratorio Trabado Pisos y Accesorios



Fig. 15 Cepillo Giratorio Destrabado Alfombras

Selector de Modo Silencioso/Normal

Esta unidad está equipada con un selector de modo silencioso/normal en el mango de la aspiradora. (Fig. 16) Use el modo "normal" al aspirar alfombras, pisos o al usar el cepillo giratorio. Use el modo "silencioso" al usar los accesorios para aspirar cortinas, tapizados, etc.

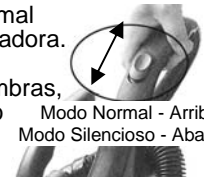

Fig. 16

Intelli-Sense Filter Monitor™

Cuando se enciende la luz del Intelli-Sense Filter Monitor™ significa que se ha llenado el recipiente de la tierra o que el filtro HEPA debe limpiarse o la manguera o el tubo telescopio están tapados. Debe vaciar la tierra del recipiente de la tierra y limpiar el filtro HEPA y el residuo y revisar que la unidad no este tapada. (Fig. 17)



Fig. 17

Para Quitar y Vaciar el Recipiente de la Tierra

ADVERTENCIA: Para evitar el riesgo de una descarga eléctrica, desenchufe la unidad antes de quitar el recipiente de la tierra, el filtro HEPA, cambiar los filtros o al efectuar mantenimiento o localización de fallas.

Siempre debe limpiar el recipiente de la tierra cuando esté lleno y se encienda el monitor Intelli-Sense del filtro. Para quitar el recipiente de la tierra de la aspiradora:

1. Presione el botón para abrir el recipiente de la tierra y sáquelo de la aspiradora. (Fig. 18)



Fig. 18

2. Para vaciarlo, sosténgalo desde el mango sobre un tacho de basura y presione el botón para abrir la base del recipiente y vaciarlo. (Fig. 19)

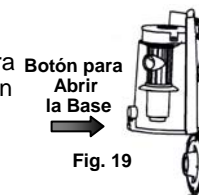

Fig. 19

Limpieza del Recipiente de la Tierra

El recipiente de la tierra puede lavarse con agua tibia. No use detergentes fuertes. Asegúrese de que el recipiente de la tierra esté completamente seco antes de colocarlo nuevamente en la aspiradora. (Fig. 20) **NO** lo lave en el lavavajillas.



Limpieza del Filtro HEPA del Recipiente de la Tierra

Importante, Observación: El filtro enjuagable HEPA "TapClean" del recipiente de la tierra detendrá la mayoría de las partículas más finas de tierra y alérgenos suspendidos en el aire para que no vuelvan al aire que respira. De hecho, detiene el 99.97% de todas las partículas tan pequeñas como 0,3 micrones - ¡¡¡muchas veces más pequeñas que un cabello!!! Debido a esta increíble capacidad de filtración, el Filtro HEPA del recipiente de tierra acumulará rápidamente muchas partículas pequeñas de tierra dentro de los dobleces que son difíciles de ver pero que eventualmente bloquearán o reducirán la potencia de succión si no se lo limpia correctamente.

Limpie el Filtro HEPA luego de cada uso como se describe en esta sección.

1. Para sacar el filtro HEPA, levantando las lengüetas de traba del filtro en ambos lados del filtro HEPA.



2. Quite el filtro enjuagable HEPA "TapClean" del recipiente de la tierra. (Fig. 21)

3. Limpie el filtro HEPA luego de cada uso con el limpiador de pliegos incorporado en el cartucho de filtro HEPA. Gire la perilla de la parte superior del cartucho de filtro HEPA para limpiar los pliegos del filtro. (Fig. 22)



4. Luego golpee (TapClean) vigorosamente el filtro HEPA contra una superficie dura para remover toda la tierra residual que pudiera quedar en él. (Fig. 23)



5. Puede lavar el filtro HEPA enjuagándolo debajo del agua por lo menos una vez al mes o cuando disminuya el poder de succión. (Fig. 24)



Importante: No use la perilla para limpiar los pliegues del filtro HEPA si el filtro está húmedo.

Nota: Le recomendamos lavarlo una vez por mes o cuando note una reducción en la succión. Siempre déjelo secar durante 24 horas antes de volver a colocarlo en la aspiradora. Sin embargo, debe ser reemplazado cada tres (3) o seis (6) meses para asegurar el óptimo rendimiento de su aspiradora.

Observaciones: El material blanco del filtro HEPA se descolorará con el tiempo - Esto es NORMAL y NO afectará el rendimiento del filtro.

ADVERTENCIA: Siempre vacíe el recipiente de la tierra y limpie el filtro HEPA y el filtro de desechos luego de cada uso y durante usos prolongados. Nunca permita que el recipiente de la tierra se llene demasiado - quite la tierra y limpie el filtro HEPA cada vez que vacíe el recipiente de la tierra durante usos prolongados o puede dañarse el motor.

Limpieza del Filtro de Residuos

Para sacar el filtro de residuos:

1. Abra la base del recipiente de la tierra y saque toda la tierra del recipiente. Agarre el filtro de desechos y gírelo en sentido contra horario para destrabarlo. (Fig. 25)
2. Enjuague el filtro de desechos en agua tibia para remover la tierra que esté adherida en él. (Fig. 26) **NO** lo lave en el lavavajillas.
3. Augúrese de que el soporte del filtro de desechos esté completamente seco antes de volver a colocarlo en el recipiente de la tierra.

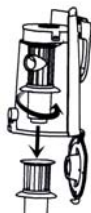

Fig. 25



Fig. 26

Limpieza del Filtro Secundario

1. Hay un filtro secundario debajo del filtro HEPA que debe limpiarse cada vez que se limpie el filtro HEPA. (Fig. 27)



- Saque el filtro HEPA y luego saque el filtro secundario.
2. Límpielo debajo del agua. Siempre deje que se seque al aire durante 24 horas antes de volver a colocarlo. Nunca use la aspiradora sin todos los filtros colocados.

Nota: Este filtro es lavable, pero le recomendamos cambiarlo cada tres (3) meses.

Reemplazo y Limpieza del Filtro de Salida

ADVERTENCIA: Para evitar el riesgo de una descarga eléctrica, desenchufe la unidad antes de quitar el recipiente de la tierra, el filtro HEPA, cambiar los filtros o al efectuar mantenimiento o localización de fallas.

El filtro de salida está ubicado en la parte de adelante de la aspiradora. Este filtro es lavable y puede limpiarse enjuagándolo con agua tibia. Siempre deje que se seque al aire durante 24 horas antes de volverlo a colocar en la aspiradora. No lo seque con un secador de cabello. Deje que se seque al aire. Para sacar el filtro de salida:

1. Inserte un pulgar dentro de la ranura del filtro de salida. Presione hacia abajo y tire de la cubierta hacia arriba. (Fig. 28)
2. Saque el bastidor del filtro de salida. (Fig. 29)
3. Limpie el filtro de salida enjuagándolo en agua tibia.
4. Luego de dejarlo secar al aire por 24 horas, vuelva a colocarlo en la aspiradora y coloque la cubierta.



Fig. 28



Fig. 29

Reemplazo y Limpieza del Filtro del Motor

ADVERTENCIA: Para evitar el riesgo de una descarga eléctrica, desenchufe la unidad antes de quitar el recipiente de la tierra, el filtro HEPA, cambiar los filtros o al efectuar mantenimiento o localización de fallas.

El filtro del motor se encuentra debajo del recipiente de la tierra. Revíselo a menudo y límpielo cuando esté sucio. Para quitar el filtro del motor:

1. Quite el recipiente para la tierra.
2. Levante el filtro del motor: (Fig. 30)
3. Enjuáguelo en agua tibia y déjelo secar al aire por 24 horas antes de volverlo a colocar en la aspiradora. No lo coloque en una lavadora. No lo seque con un secador de cabello. Deje que se seque al aire. Nunca use la aspiradora sin **TODOS** los filtros colocados.
4. Una vez que se haya secado, colóquelo en la aspiradora.

Nota: Si el filtro está muy sucio o tapado deberá limpiarlo muy bien con agua tibia. Puede usar un detergente liviano si es necesario.

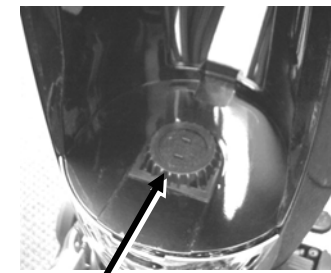

Filtro del Motor

Fig. 30

Free Manuals Download Website

<http://myh66.com>

<http://usermanuals.us>

<http://www.somanuals.com>

<http://www.4manuals.cc>

<http://www.manual-lib.com>

<http://www.404manual.com>

<http://www.luxmanual.com>

<http://aubethermostatmanual.com>

Golf course search by state

<http://golfingnear.com>

Email search by domain

<http://emailbydomain.com>

Auto manuals search

<http://auto.somanuals.com>

TV manuals search

<http://tv.somanuals.com>